

6/2

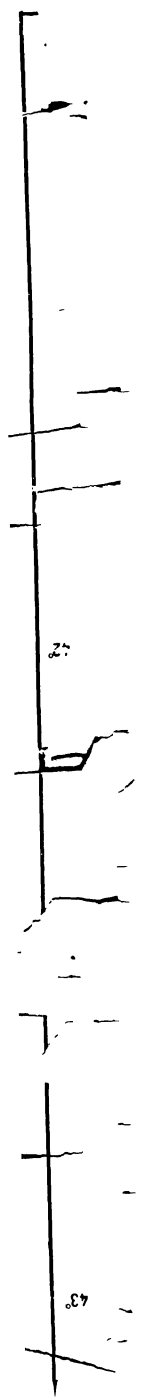

Handwritten text, possibly bleed-through from the reverse side of the page. The text is arranged in several lines and is mostly illegible due to the quality of the scan. Some faint characters and symbols are visible, but they do not form recognizable words or sentences.



27

43

0.21

P

K

КОМИТЕТ ПО ЕДИННА СИСТЕМА ЗА СОЦИАЛНА ИНФОРМАЦИЯ
ПРИ МИНИСТЕРСКИЯ СЪВЕТ

СТАТИСТИЧЕСКИ
ГОДИШНИК
НА НАРОДНА РЕПУБЛИКА
БЪЛГАРИЯ

1978



СОФИЯ

298/79

КС	СИ
----	----

ПРЕДГОВОР

Статистическият годишник на Народна република България – 1978 г., съдържа данни за общественоеикономическото и културното развитие на страната.

по-голямата част от таблиците в годишника са публикувани данни за 1960, 1965 и от 1970 до 1977 година.

В самостоятелен раздел са поместени статистически данни по основни показатели, които характеризират общественоеикономическото и културното развитие на страната през 1939 г., 1948 г., 1950 г. и периода 1952–1977 година.

В годишника се съдържа статистическа информация, характеризираща общественоеикономическото и културното развитие на окръзите през 1977 година.

Поместени са и статистически данни, характеризиращи общественоеикономическото и културното развитие на други страни.

В началото на всеки раздел са показани източниците на данни и методологични обяснения, които трябва да се имат пред вид при използване на годишника.

СЪДЪРЖАНИЕ

	Стр.		Стр.
ПРЕДГОВОР	III	ПРЕГЛЕД ПО ОКРЪЗИ	
СЪДЪРЖАНИЕ	IV	I. Население	442
СЪДЪРЖАНИЕ НА ТАБЛИЦИТЕ	V	II. Жизнено равнище на населението	457
СЪКРАЩЕНИЯ И ЗНАЦИ	XVI	III. Труд	466
I. Територия, повърхнина и климат	1	IV. Капитални вложения	473
II. Основни данни за общественоеикономическото развитие на страната	11	V. Технически прогрес	478
III. Население	25	VI. Промисленост	480
IV. Жизнено равнище на населението	73	VII. Строителство	483
V. Труд	99	VIII. Селско стопанство ..	
VI. Производствени фондове и капитал- ни вложения	113	IX. Транспорт	
VII. Обществен продукт и национален доход	121	X. Вътрешна търговия	500
VIII. Наука и технически прогрес	127	XI. Комунално-битово стопанство	513
IX. Промисленост	153	XII. Просвета	517
X. Строителство	215	XIII. Култура и изкуство	529
XI. Селско стопанство	227	XIV. Здравеопазване	557
XII. Горско стопанство	283		
XIII. Транспорт	287	МЕЖДУНАРОДЕН ПРЕГЛЕД	
XIV. Съобщения	305	I. Територия и население	563
XV. Вътрешна търговия и цени	309	II. Промисленост	579
XVI. Туризм	347	III. Селско стопанство	600
XVII. Външна търговия	351	IV. Транспорт	624
XVIII. Комунално-битово стопанство	385	V. Съобщения	628
XIX. Просвета	389	VI. Вътрешна търговия	630
XX. Култура и изкуство	416	VII. Външна търговия	631
XXI. Здравеопазване	428	VIII. Просвета	634
XXII. Финанси, кредит и застраховка	434	IX. Култура и изкуство	635
		X. Здравеопазване	637

СЪДЪРЖАНИЕ НА ТАБЛИЦИТЕ

	Стр.		Стр.
I. ТЕРИТОРИЯ, ПОВЪРХНИНА И КЛИМАТ			
Територия на НР България	2		
Граници на НР България	2		
3. Географски координати на най-крайните точки на НР България	2		
4. Планини в НР България, по-главните им върхове и тяхната надморска височина	2		
5. По-главни реки в НР България	3		
6. По-важни метеорологични станции	4		
7. Атмосферно налягане, температура, облачност и влажност ..	4		
8. Валежи	6		
9. Общи метеорологични данни за 1977 г. по месеци	9		
II. ОСНОВНИ ДАННИ ЗА ОБЩЕСТВЕНО-ИКОНОМИЧЕСКОТО РАЗВИТИЕ НА СТРАНАТА			
1. Основни данни за общественото икономическо развитие на страната	12		
2. Средногодишен темп на прироста на основни показатели по петилетки	24		
III. НАСЕЛЕНИЕ			
Състояние на населението			
1. Население според преброяванията	27 ✓		
2. Прираст на населението от едно преброяване до друго	27		
3. Разпределение на населените места според броя на населението им	28		
4. Население, територия и гъстота на населението	29		
5. Население към края на годината	31		
6. Население в трудоспособна възраст на 31.12.	32 ✓		
7. Население на 31.12.1977 г. по възраст и пол	32		
Движение на населението			
8. Сключени бракове, живородени, умрели и естествен прираст на населението	33		
9. Брачност, раждаемост, смъртност и естествен прираст на населението	34		
10. Сключени бракове, живородени, умрели и естествен прираст на населението в градовете и селата	35		
11. Сключени бракове по месеци	37		
12. Сключени бракове по възраст на встъпилите в брак лица ..	39		
13. Сключени бракове по семейно положение на встъпилите в брак лица	41		
14. Живородени по месеци	44		
15. Брачни раждания по възраст и плодовитост на майката	46		
16. Живородени по възраст на родителите	50		
17. Многоплодни раждания	56		
18. Раждания според мястото и помощта	57		
19. Умрели по месеци	58		
20. Умрели по възраст и пол	60		
21. Умрели деца на възраст до 1 година (детска смъртност) ..	64		
22. Умрели деца на възраст до 1 година по навършени дни и месеци и пол	65		
23. Умрели деца на възраст до 1 година по месеци и пол	66		
24. Средна продължителност на предстоящия живот на населението през периода 1974—1976 година	68		
25. Бракоразводи	70		
26. Бракоразводи през 1977 г. по възраст на разведените съпрузи	70		
27. Бракоразводи през 1977 г. по причини и вина	71		
28. Бракоразводи през 1977 г. по образование на разведените съпрузи	71		
29. Бракоразводи през 1977 г. по фактическото времетраене на прекратените бракове и броя на живите деца от брака, който се прекратява			72
IV. ЖИЗНЕНО РАЗНИЦЕ НА НАСЕЛЕНИЕТО			
1. Фонд потребление			75
2. Индекси на фонд потребление на лице от населението			75
3. Индекси на реалните доходи на лице от населението			75
4. Номинална и реална работна заплата на работниците и служещите			75
5. Средна годишна заплата на работниците и служещите по отрасли			76
6. Работници и служещи по отрасли и размер на работната заплата за м. юли			77
7. Средна годишна заплата на работниците и служещите в държавните и кооперативните промишлени предприятия по икономически групи			78
8. Средна годишна заплата на работниците и служещите в държавните и кооперативните промишлени предприятия, заети в производството на електроенергия и топлинска енергия, в добивната и преработващата промишленост			78
9. Средна годишна заплата на работниците и служещите в държавните и кооперативните промишлени предприятия по отрасли			79
10. Средна годишна заплата на промишленопроизводствените работници в държавните и кооперативните промишлени предприятия по отрасли			81
11. Средна годишна заплата на работниците и служещите в държавните промишлени предприятия по отрасли и категории			83
12. Структура на фонда на работната заплата на промишленопроизводствените работници в държавните промишлени предприятия			85
13. Средна годишна заплата в строителството			86
14. Средна годишна заплата на работниците и служещите в транспорта за общо ползване			86
15. Средна годишна заплата на работниците и служещите в транспорта и съобщенията			86
16. Средна годишна заплата в търговията			87
17. Средна годишна заплата на работниците в жилищно-комуналните предприятия на стопанска сметка по видове дейности			87
18. Разходи по бюджета за социално-културни мероприятия ..			87
19. Обществени фондове за потребление по направление			87
20. Обществени фондове за потребление на лице от населението ..			88
21. Пенсии			88
22. Пенсии според годишния размер на една пенсия в края на годината			89
23. Изплатени помощи по вид			89
24. Общ доход на домакинствата по източници на дохода и обществени групи			90
25. Домакинства според размера на дохода на лице през 1977 година			90
26. Общ разход на домакинствата по видове разходи и обществени групи			91
27. Потребление на някои хранителни и нехранителни продукти на лице от населението			92
28. Спестовни влогове в края на годината			92
29. Спестовни влогове в края на годината по вид			92
30. Спестовни влогове в края на годината по размер			93
31. Жилищно-спестовни влогове в края на годината			93
32. Жилищен фонд			94
33. Снабденост на населението с предмети за дълготрайна употреба на 100 домакинства			94
34. Комунално-битово обслужване на населението			94
35. Употребена електроенергия от населението			95

36. Промислени услуги на населението на лице от населението	95
37. Обслуженост на населението с транспорт и съобщения	95
38. Обслуженост на населението от предприятията и заведенията в търговията на дребно	95
39. Обслуженост на населението с търговски работници	96
40. Деца в детските градини на 1 000 деца от 3-годишна възраст	96
41. Учащи се на 10 000 души от населението	96
42. Учащи се — стипендианти	96
43. Обхванати ученици от горния курс и студенти в полунинтернати, пансиони и общежития	97
44. Обслуженост на населението с културни мероприятия	97
45. Медицинско обслужване на населението	97
46. Легла в детските ясли на 10 000 деца под 3-годишна възраст	98
47. Средна продължителност на живота на населението през отделните периоди	98

V. ТРУД

1. Заети лица по отрасли	100
2. Работници и служещи по отрасли	100
3. Жени — работници служещи на 1.08. по отрасли	102
4. Относителен дял на жените от общия брой на работниците и служещите в промишлените предприятия на 1.08. по отрасли	103
5. Административно-управленчески персонал в народното стопанство на 1.08.	104
6. Административно-управленчески персонал на 1.08. по групи длъжности	104
7. Специалисти с висше, полувисше и средно специално образование на 1.11.	104
8. Специалисти с висше, полувисше и средно специално образование на 1.11. по групи специалности	105
9. Специалисти с висше, полувисше и средно специално образование на 1.11.1977 г. по възраст	105
10. Специалисти с висше, полувисше и средно специално образование на 1.11. по отрасли	106
11. Специалисти с висше образование на 1.11. по групи специалности и пол	107
12. Специалисти с висше образование на 1.11.1977 г. по възраст, пол и групи специалности	107
13. Специалисти с висше образование на 1.11.1977 г. по отрасли и групи специалности	108
14. Специалисти с висше образование на 1.11.1977 г. по отрасли, възраст и пол	108
15. Специалисти с висше образование в промишлеността на 1.11.1977 г. по отрасли	109
16. Специалисти с полувисше и средно специално образование на 1.11. по групи специалности и пол	109
17. Специалисти с полувисше и средно специално образование на 1.11.1977 г. по възраст, пол и групи специалности	110
18. Специалисти с полувисше и средно специално образование на 1.11.1977 г. по отрасли и групи специалности	110
19. Специалисти с полувисше и средно специално образование на 1.11.1977 г. по отрасли, възраст и пол	111
20. Специалисти с полувисше и средно специално образование в промишлеността на 1.11.1977 г. по отрасли	111
21. Квалификация на работниците и служещите	112
22. Работници и служещи, завършили курсове и школи за квалификация и повишаване на квалификацията по отрасли	112
23. Лица и колективи, удостоени със звание и наградени с ордени и медали	112

VI. ПРОИЗВОДСТВЕНИ ФОНДОВЕ И КАПИТАЛНИ ВЛОЖЕНИЯ

Производствени фондове

1. Производствени фондове в народното стопанство	114
2. Основни фондове в народното стопанство	114
3. Основни фондове в сферата на материалното производство и в непроеизводствената сфера	114
4. Производствени машини и инвентар в материалното производство	115

Капитални вложения

5. Капитални вложения по петилетки	115
6. Индекси на капиталните вложения	116
7. Капитални вложения по форми на собственост	116

8. Капитални вложения по структура	117
9. Капитални вложения по отрасли	117
10. Капитални вложения за опазване на околната среда	118
11. Капитални вложения за невъведени в действие фондове по отрасли	118
12. Въведени в действие основни фондове по петилетка	118
13. Въведени в действие основни фондове по форма на собственост	118
14. Въведени в действие основни фондове по отрасли	118
15. Въведени в действие основни фондове по отрасли	118

VII. ОБЩЕСТВЕН ПРОДУКТ И НАЦИОНАЛЕН ДОХОД

1. Индекси на обществен продукт и националният доход	122
2. Обществен продукт и национален доход за 1977 г. по форми на собственост	123
3. Обществен продукт и национален доход	123
4. Структура на обществен продукт по отрасли	123
5. Индекси на фонд натрупване и фонд потребление	123
6. Индекси и структура на използвания национален доход	123
7. Индекси на националният доход на заето лице в материалното производство	125
8. Структура на абсолютния ежегоден прираст на националният доход и общата продукция по отрасли и по фактори	125

VIII. НАУКА И ТЕХНИЧЕСКИ ПРОГРЕС

1. Организации за научно обслужване и внедряване на 31.12.	128
2. Заети лица в науката и научното обслужване по категории персонала	128
3. Научни работници на 31.12. по клонове на науката	128
4. Научни работници на 31.12.1977 г. по клонове на науката	129
5. Научни работници на 31.12. по научни звания и степени	130
6. Аспиранти във висшите учебни заведения и научноизследователските институти у нас и в чужбина	130
7. Аспиранти и самостоятелно разработили дисертации във висшите учебни заведения и научноизследователските институти у нас и в чужбина през 1977 г. по клонове на науката	131
8. Жени-аспиранти и самостоятелно разработили дисертации във висшите учебни заведения и научноизследователските институти у нас и в чужбина през 1977 г. по клонове на науката	132
9. Научно-технически постижения в производството по видове разработки и изследвания	132
10. Внедрени научно-технически постижения в производството с оценка за качество висша категория със знак „К” по видове разработки и изследвания	133
11. Внедрени научно-технически постижения в производството с оценка за качество първа категория със знак „1” по видове разработки и изследвания	133
12. Внедрени научно-технически постижения в производството по форми на осъществяване	133
13. Електроцентрали за общо ползване по вид и мощност	133
14. Индекси на мощността на електроцентралите по видове	134
15. Технико-икономически показатели на електроцентралите за общо ползване	134
16. Производство на електроенергия по видове електроцентрали	134
17. Дължина на въздушните далекопроводи с напрежение над 3 киловолта	134
18. Употребена електроенергия в отраслите на народното стопанство	135
19. Индекси на електроенергията на заето лице в материалното производство по отрасли	135
20. Употребена електроенергия в държавните и кооперативните промишлени предприятия по отрасли	135
21. Употребена електроенергия на 100 лева обща промишлена продукция в държавните и кооперативните промишлени предприятия по отрасли	136
22. Энерговъоръженост и електроенергия на труда на промишленопроизводствените работници в държавните и кооперативните промишлени предприятия	138
23. Энерговъоръженост и електроенергия на труда на промишленопроизводствените работници в държавните и кооперативните промишлени предприятия по отрасли	138
24. Энергетично оборудване на държавните и кооперативните промишлени предприятия	138

26. Енергетично оборудване на държавните и кооперативните промишлени предприятия по икономически групи	139
27. Енергетично оборудване на държавните предприятия по отрасли	140
28. Енерговъоръженост в селското стопанство	144
29. Електрифицирани ж. п. линии, електрическа и дизелова тяга в ж. п. транспорт	144
30. Производствени основни фондове на заето лице в материалното производство	144
31. Производство на машини и инвентар на работник, зает в материалното производство по отрасли	145
32. Капитални вложения за модернизация и реконструкция по отрасли	145
33. Относителен дял на средствата за модернизация и реконструкция на основните производствени фондове от обема на капиталните вложения в сферата на материалното производство по отрасли	145
34. Капитални вложения за модернизация и реконструкция в промишлеността по отрасли	146
Капитални вложения за модернизация и реконструкция в транспорта по видове транспорт	146
6. Обновяване на промишленопроизводствените основни фондове в държавните и кооперативните промишлени предприятия по отрасли	146
37. Структура на въведените в действие основни фондове в промишлеността по отрасли	147
38. Прираст на промишленопроизводствените основни фондове в държавните и кооперативните промишлени предприятия по отрасли	147
39. Излезли от експлоатация промишленопроизводствени основни фондове в държавните и кооперативните промишлени предприятия по отрасли	147
40. Промишленопроизводствени основни фондове на работник в държавните и кооперативните промишлени предприятия по отрасли	148
41. Химизация на народното стопанство	149
42. Механизация на работите в промишлеността	149
43. Механизация на основните видове работи в строителството	150
44. Обработваема земя и ниви на един трактор	150
45. Механизация на селскостопанските работи в АПК, ПАК и НПО	150
46. Комплексна механизация на товаро-разтоварните работи на водния транспорт	151
47. Изобретателско и рационализаторско движение	151
48. Относителен дял на промишлената продукция висша категория със знак „К” и първа категория със знак „I” от обема на произведената стокова продукция	152
49. Относителен дял на произведената нова и усъвършенствувана промишлена продукция от обема на произведената стокова продукция	152

IX. ПРОМИШЛЕНОСТ

1. Държавни и кооперативни промишлени предприятия	154
2. Работници и служещи в държавните и кооперативните промишлени предприятия по икономически групи	154
3. Работници и служещи в държавните и кооперативните промишлени предприятия по отрасли	155
4. Промишленопроизводствени работници в държавните и кооперативните промишлени предприятия по отрасли	159
5. Жени-работници и служещи в държавните и кооперативните промишлени предприятия на 31.12. по отрасли	162
6. Работници и служещи в държавните промишлени предприятия по категории	163
7. Инженерно-технически работници в държавните и кооперативните промишлени предприятия по отрасли	163
8. Работници и служещи в държавните и кооперативните промишлени предприятия, заети в производството на електроенергия и топлиноенергия, в добивната и преработващата промишленост	163
9. Коефициент на сменност на промишленопроизводствените работници в държавните и кооперативните промишлени предприятия по отрасли	164
10. Използване на работното време на работник в държавните и кооперативните промишлени предприятия	164

11. Отработени човекодни от работник в държавните промишлени предприятия по отрасли	164
12. Движение на работниците в държавните и кооперативните промишлени предприятия	165
13. Основни фондове на държавните и кооперативните промишлени предприятия по икономически групи и форми на собственост	165
14. Основни фондове на държавните и кооперативните промишлени предприятия по отрасли	165
15. Промишленопроизводствени основни фондове на държавните и кооперативните промишлени предприятия по вид	166
16. Промишленопроизводствени основни фондове на държавните промишлени предприятия по отрасли	167
17. Капитални вложения в промишлеността по икономически групи	168
18. Капитални вложения в промишлеността по отрасли	168
19. Въведени в действие основни фондове в промишлеността по икономически групи	168
20. Въведени в действие основни фондове в промишлеността по отрасли	169
21. Индекси на общата продукция на цялата промишленост	169
22. Индекси и структура на общата продукция на цялата промишленост по отрасли	170
23. Индекси на общата продукция на цялата промишленост на лице от населението	171
24. Индекси на общата продукция на цялата промишленост по икономически групи	172
25. Индекси и структура на общата продукция на цялата промишленост по икономически групи	173
26. Индекси и структура на общата продукция на цялата промишленост по форми на собственост	173
27. Индекси и структура на общата продукция на цялата промишленост, разпределена на производство на електроенергия и топлиноенергия, добивна промишленост и преработваща промишленост	174
28. Структура на продукцията на преработващата промишленост според вида на употребените суровини и материали	174
29. Индекси на общата продукция на държавните и кооперативните промишлени предприятия по отрасли	174
30. Производство на някои промишлени изделия по отрасли	176
31. Производство на някои промишлени изделия на лице от населението	182
32. Индекси на производството на някои промишлени изделия на лице от населението	183
33. Структура на разходите за производство на промишлената продукция в държавните промишлени предприятия по отрасли и в кооперативните промишлени предприятия	184
34. Себестойност на сравнимата стокова продукция на държавните промишлени предприятия	184
35. Балансова печалба (загуба) на 100 лева производствени фондове в държавните промишлени предприятия по отрасли и в кооперативните промишлени предприятия	186
36. Печалба (загуба) от реализираната стокова продукция на 100 лева себестойност в държавните промишлени предприятия по отрасли и в кооперативните промишлени предприятия	187
37. Индекси на производителността на труда в държавните и кооперативните промишлени предприятия по икономически	187
38. Индекси на производителността на труда в държавните и кооперативните промишлени предприятия, разпределени на производство на електроенергия и топлиноенергия, добивна и преработваща промишленост	187
39. Индекси на производителността на труда в държавните и кооперативните промишлени предприятия по отрасли	188
40. Индекси на часовата производителност на труда на промишленопроизводствените работници в държавните и кооперативните промишлени предприятия по отрасли	189
Производство на електроенергия и топлиноенергия	
41. Работници и служещи в предприятията за производство на електроенергия и топлиноенергия по категории	190
42. Основни фондове на предприятията за производство на електроенергия и топлиноенергия	190
43. Индекси на общата продукция на предприятията за производство на електроенергия и топлиноенергия	190

	Стр.		
44. Баланс на електроенергията в народното стопанство	190		Промисленост за строителни материали
45. Производство на електроенергия на работник в електроцентралите за общо ползване	191	74. Работници и служещи в държавните предприятия за строителни материали по категория	
46. Топлофикация	191	75. Основни фондове на държавните предприятия за строителни материали по вид	
47. Себестойност на сравнимата стокова продукция на предприятията за производство на електроенергия и топлоенергия	191	76. Използване на въртящите се пещи и циментовите мелници в предприятията от циментовата промишленост	
48. Индекси на производителността на труда в предприятията за производство на електроенергия и топлоенергия	191	77. Индекси на общата продукция на предприятията от промишлеността за строителни материали	201
Топливна промишленост		78. Себестойност на сравнимата стокова продукция на държавните предприятия от промишлеността за строителни материали	201
49. Работници и служещи в предприятията от топливната промишленост по категории	192	79. Индекси на производителността на труда в държавните предприятия от промишлеността за строителни материали	201
50. Основни фондове на предприятията от топливната промишленост по вид	192		
51. Индекси на общата продукция на предприятията от топливната промишленост	192	Дърводобивна и дървообработваща промишленост	
52. Баланс на каменните въглища в народното стопанство	193	80. Работници и служещи в държавните предприятия от дърводобивната и дървообработващата промишленост по категории	202
53. Себестойност на сравнимата стокова продукция на предприятията от топливната промишленост	193	81. Основни фондове на държавните предприятия от дърводобивната и дървообработващата промишленост по вид	202
54. Индекси на производителността на труда в предприятията от топливната промишленост	193	82. Машини и механизми в дърводобивната промишленост	202
Черна металургия (вкл. добив на руди)		83. Индекси на общата продукция на предприятията от дърводобивната и дървообработващата промишленост	203
55. Работници и служещи в предприятията от черната металургия (вкл. добив на руди) по категории	194	84. Себестойност на сравнимата стокова продукция на държавните предприятия от дърводобивната и дървообработващата промишленост	203
56. Основни фондове на предприятията от черната металургия (вкл. добив на руди) по вид	194	85. Индекси на производителността на труда в държавните предприятия от дърводобивната и дървообработващата промишленост	203
57. Доменни пещи	194	86. Производителност на основните машини в дървообработващата промишленост	203
58. Електропещи	195		
59. Мартенови пещи	195	Целулозно-книжна промишленост	
60. Индекси на общата продукция на предприятията от черната металургия (вкл. добив на руди)	195	87. Работници и служещи в държавните предприятия от целулозно-книжната промишленост по категории	204
61. Себестойност на сравнимата стокова продукция на предприятията от черната металургия (вкл. добив на руди)	195	88. Основни фондове на държавните предприятия от целулозно-книжната промишленост по вид	204
62. Индекси на производителността на труда в предприятията от черната металургия (вкл. добив на руди)	195	89. Използване на основните машини в предприятията от целулозно-книжната промишленост	204
Машиностроителна и металообработваща промишленост		90. Индекси на общата продукция на предприятията от целулозно-книжната промишленост	204
63. Работници и служещи в държавните предприятия от машиностроителната и металообработващата промишленост по категории	196	91. Себестойност на сравнимата стокова продукция на държавните предприятия от целулозно-книжната промишленост	205
64. Основни фондове на държавните предприятия от машиностроителната и металообработващата промишленост по вид	196	92. Индекси на производителността на труда в държавните предприятия от целулозно-книжната промишленост	205
65. Индекси на общата продукция на предприятията от машиностроителната и металообработващата промишленост	196		
66. Себестойност на сравнимата стокова продукция на държавните предприятия от машиностроителната и металообработващата промишленост	197	Стъкларска и порцелано-фаянсова промишленост	
67. Индекси на производителността на труда в държавните предприятия от машиностроителната и металообработващата промишленост	197	93. Работници и служещи в държавните предприятия от стъкларската и порцелано-фаянсовата промишленост по категории	205
Химическа и каучукова промишленост		94. Основни фондове на държавните предприятия от стъкларската и порцелано-фаянсовата промишленост по вид	205
68. Работници и служещи в държавните предприятия от химическата и каучуковата промишленост по категории	198	95. Използване на основните машини в стъкларската промишленост при производството на плоско стъкло	206
69. Основни фондове на държавните предприятия от химическата и каучуковата промишленост по вид	198	96. Индекси на общата продукция на предприятията от стъкларската и порцелано-фаянсовата промишленост	206
70. Използване на основните машини в държавните предприятия от каучуковата промишленост	198	97. Себестойност на сравнимата стокова продукция на държавните предприятия от стъкларската и порцелано-фаянсовата промишленост	206
71. Индекси на общата продукция на предприятията от химическата и каучуковата промишленост	199	98. Индекси на производителността на труда в държавните предприятия от стъкларската и порцелано-фаянсовата промишленост	206
72. Себестойност на сравнимата стокова продукция на държавните предприятия от химическата и каучуковата промишленост	199		
73. Индекси на производителността на труда в държавните предприятия от химическата и каучуковата промишленост	199		

Текстилна промишленост

99. Работници и служещи в държавните предприятия от текстилната промишленост по категории	207
100. Основни фондове на държавните предприятия от текстилната промишленост по вид	207
101. Използване мощността на вретената и станове в предприятията от текстилната промишленост	207
Индекси на общата продукция на предприятията от текстилната промишленост	208
102. Себестойност на сравнимата стокова продукция на държавните предприятия от текстилната промишленост	208
104. Индекси на производителността на труда в държавните предприятия от текстилната промишленост	208

Шивашка промишленост

Работници и служещи в държавните предприятия от шивашката промишленост по категории	209
Основни фондове на държавните предприятия от шивашката промишленост по вид	209
107. Индекси на общата продукция на предприятията от шивашката промишленост	209
108. Себестойност на сравнимата стокова продукция на държавните предприятия от шивашката промишленост	209
109. Индекси на производителността на труда в държавните предприятия от шивашката промишленост	209

Кожарска, кожухарска и обувна промишленост

110. Работници и служещи в държавните предприятия от кожарската, кожухарската и обувната промишленост по категории	210
111. Основни фондове на държавните предприятия от кожарската, кожухарската и обувната промишленост по вид	210
112. Индекси на общата продукция на предприятията от кожарската, кожухарската и обувната промишленост	210
113. Себестойност на сравнимата стокова продукция на държавните предприятия от кожарската, кожухарската и обувната промишленост	210
114. Индекси на производителността на труда в държавните предприятия от кожарската, кожухарската и обувната промишленост	210

Полиграфическа промишленост

115. Работници и служещи в държавните предприятия от полиграфическата промишленост по категории	211
116. Основни фондове на държавните предприятия от полиграфическата промишленост по вид	211
117. Индекси на общата продукция на предприятията от полиграфическата промишленост	211
118. Себестойност на сравнимата стокова продукция на държавните предприятия от полиграфическата промишленост	211
119. Индекси на производителността на труда в държавните предприятия от полиграфическата промишленост	211

Хранително-вкусова промишленост

120. Работници и служещи в държавните предприятия от хранително-вкусовата промишленост по категории	212
121. Основни фондове на държавните предприятия от хранително-вкусовата промишленост по вид	212
122. Индекси на общата продукция на предприятията от хранително-вкусовата промишленост	213
123. Себестойност на сравнимата стокова продукция на държавните предприятия от хранително-вкусовата промишленост	214
124. Индекси на производителността на труда в държавните предприятия от хранително-вкусовата промишленост	214

X. СТРОИТЕЛСТВО

1. Работници и служещи в строителните и монтажните организации и строителството, извършвано по стопански начин по категории	216
2. Работници и служещи в проучвателните и проектантските организации	216
3. Използване на работното време на работник в основната дейност	216
4. Отработени човечески часове от работниците в основната дейност	217
5. Движение на работниците и служещите в строителното производство	217
6. Строителни машини	218
7. Извършена работа от строителните машини	218
8. Фактически отработени машиночасове от една машина	218
9. Използване на времето от строителните машини	219
10. Обща продукция на строителството	219
11. Индекси на общата продукция на строителството	220
12. Завършени и предадени за използване някои производствени мощности от капитални вложения	220
13. Завършени и предадени за използване някои културно-битови обекти	221
14. Построени жилища	221
15. Построени сгради и жилища по броя на стаите	222
16. Построени жилищни сгради на населението	222
17. Построени жилищни сгради на населението през 1977 г. по източници на финансиране и обществени групи	223
18. Построени жилищни сгради на населението през 1977 г. по конструкция	224
19. Построени жилищни сгради през 1977 г. по размер на полезната площ	225
20. Проучвателни и проектантски работи, изпълнени от проучвателните и проектантските организации със собствени сили	226
21. Фактическа себестойност на строителните и монтажните работи по статии на разходите	226
22. Производителност на труда в строителните и монтажните работи	226

XI. СЕЛСКО СТОПАНСТВО

1. Индекси на общата продукция на селското стопанство	229
2. Индекси на общата продукция на селското стопанство на лице от населението	230
3. Индекси и структура на общата продукция на селското стопанство по отрасли	230
4. Стопанисвана селскостопанска земя	231
5. Посевна площ по групи и култури	232
6. Посевна площ на зърнените култури	236
7. Посевна площ на техническите култури	237
8. Посевна площ на зеленчуците, картофите, дините и пъпешите	239
9. Посевна площ на фуражните култури	240
10. Многогодишни плодови и ягодови насаждения	241
11. Нискостеблени (интензивни) овощни градини в обществените стопанства на самостоятелен баланс	243
12. Засети и засадени култури върху поливни площи в обществените стопанства на самостоятелен баланс	244
13. Засети и засадени площи със сортови семена в обществените стопанства на самостоятелен баланс	245
14. Производство от зърнените култури	247
15. Производство от техническите култури	248
16. Производство от зеленчуци, картофи, дини и пъпеша	249
17. Производство от фуражните култури	250
18. Производство от многогодишните плодови и ягодови насаждения	251
19. Средни добиви от зърнените култури	252
20. Средни добиви от техническите култури	253
21. Средни добиви от зеленчуците, картофите, дините и пъпешите	254

	Стр.		Стр.
22. Средни добиви от фуражните култури	255	8. Използване на пътническите вагони, фургони и пощенски вагони	291
23. Средни добиви от многогодишните плодови и ягодови насаждения	256	9. Оборот на товарните вагони	291
24. Полети площи и средни добиви от основните култури в обществените стопанства на самостоятелен баланс	256	10. Превозени товари и пътници в железопътния транспорт	
25. Площи, производство и средни добиви от основните селскостопански култури средногодишно по периоди	257	11. Превозени основни видове товари от железопътния транспорт	
26. Селскостопански животни на 1.01.	258	12. Приходи, разходи и себестойност в железопътния транспорт	293
27. Продукти от животновъдството	260	13. Производителност на труда в железопътния транспорт	293
28. Продуктивност на селскостопанските животни	263		
29. Производство на някои селскостопански продукти на лице от населението по периоди	264	Автомобилен транспорт	
30. Производство на някои селскостопански продукти на лице от населението по години	264	15. Работници и служещи в държавните автомобилни предприятия	294
31. Капитални вложения в селското стопанство	265	16. Пътно-шосейна мрежа	
32. Въведени в действие основни фондове в селското стопанство	265	17. Превозени товари и извършен автомобилен транспорт	
33. Производствени основни фондове в селското стопанство по вид	265	18. Превозени основни видове товари от автомобилен транспорт за общо ползване	295
34. Материално-техническа база на селското стопанство	266	19. Използване на товарния автомобилен транспорт за общо ползване	295
35. Мощност на машините и работния добитък в селското стопанство	266	20. Използване на автобусния парк за общо ползване	295
36. Основни селскостопански машини и оръдия	267	21. Вътрешноградски превози на пътници и извършена работа от автобусния транспорт за общо ползване	296
37. Доставени минерални торове и комбиниран фураж на селското стопанство	269	22. Междуселищни превози на пътници и извършена работа от автобусния транспорт за общо ползване	296
38. Индекси на заетите лица в селското стопанство	269	23. Използване на товарните автомобили за общо ползване	296
39. Индекси на производителността на труда в селското стопанство	269	24. Приходи, разходи и себестойност на автомобилния транспорт за общо ползване	297
40. Основни показатели, характеризиращи аграрно-промишлените комплекси	270	25. Производителност на труда в автомобилния транспорт	297
41. Основни показатели, характеризиращи промишлено-аграрните комплекси към ПАО „Българска захар“	273	26. Индекси на производителността на труда в автомобилния транспорт	297
42. Държавни семепроизводни стопанства на НПО „Сортови семена и посадъчен материал“	278	Морски транспорт	
43. Основни показатели, характеризиращи угоителните комбинати на ДСО „Родопа“	278	27. Работници и служещи в морския транспорт	297
44. Основни показатели, характеризиращи НПО по птицевъдство	278	28. Превозени товари и пътници и извършена работа от морския транспорт	299
45. Основни показатели, характеризиращи НПО по свиневъдство	279	29. Преминали товари през морските пристанища по предназначение	298
46. Машинно-тракторни станции	279	30. Кораби, посетили морските пристанища, натоварени и разтоварени товари	298
47. Водно стопанство	279	31. Приходи, разходи и себестойност в морския транспорт	299
48. Основни показатели, характеризиращи ДСО „Агро-химическо обслужване“	280	32. Производителност на труда в морския транспорт	299
49. Изкупени растителни продукти от производството през съответната година	280	33. Индекси на производителността на труда в морския транспорт	299
50. Изкупени животински продукти от производството през съответната година	281	Речен транспорт	
51. Изкупени селскостопански продукти за календарната година	282	34. Работници и служещи в речния транспорт	300
		35. Превозени товари и пътници и извършена работа от речния транспорт	300
		36. Преминали товари през речните пристанища по предназначение	300
		37. Приходи, разходи и себестойност в речния транспорт	301
		38. Производителност на труда в речния транспорт	301
		39. Индекси на производителността на труда в речния транспорт	301
XII. ГОРСКО СТОПАНСТВО		Въздушен транспорт	
1. Обща и залесена горска площ	284	40. Работници и служещи в гражданския въздушен транспорт	302
Обща и залесена горска площ по категории гори	284	41. Граждански въздушен флот	302
Залесяване специални обекти (язовирни) и други земи на горския фонд	284	42. Използване на гражданския въздушен транспорт	302
Залесена горска площ по видове гори и класове на възраст	285	43. Превозени пътници и товари и извършена работа от гражданския въздушен транспорт	302
Дървесен запас по видове гори и класове на възраст	285	44. Приходи, разходи и себестойност в гражданския въздушен транспорт	303
Лесокултурни мероприятия	286	45. Производителност на труда в гражданския въздушен транспорт	303
Добита дървена маса, изразена в стоящо (на корен) и лежащо (отсечено) състояние по видове гори	286	46. Индекси на производителността на труда във въздушния транспорт	303
		Градски пътнически транспорт	
XIII. ТРАНСПОРТ		47. Градски трамваен транспорт (гр. София)	304
1. Работници и служещи в транспорта за общо ползване	288	48. Градски тролейбусен транспорт	304
2. Превозени товари по видове транспорт	288		
3. Превозени пътници по видове транспорт	289		
4. Производителност на труда в транспорта за общо ползване	289		
Железопътен транспорт			
5. Работници и служещи в железопътния транспорт	290		
6. Дължина на железопътните линии	290		
7. Пътнически и моторни влакове	290		

Стр.

Стр.

XIV. СЪОБЩЕНИЯ

1. Пощенски, телеграфни и телефонни съобщения	306
2. Телеграфна и телефонна мрежа	306
3. Радиофикация и телевизия	306
4. Телевизионна мрежа през 1977 година	307
и служещи в съобщенията	307
и изходящ трафик на пощенските, телеграфните и телефонните съобщения	307
Разходи, разходи и себестойност в съобщенията	308
8. Производителност на труда в съобщенията	308

V. ВЪТРЕШНА ТЪРГОВИЯ И ЦЕНИ

Вътрешна търговия

Търговска мрежа на дребно на 31.12. по форми на собственост и вид	311
Търговска мрежа на дребно в градовете и селата на 31.12. по вид	311
Магазини в търговската мрежа на дребно на 31.12. по вид и специализация	312
Заведения за обществено хранене на 31.12. по форми на собственост	313
Заведения за обществено хранене на 31.12.	313
Заведения за обществено хранене на 31.12. по вид	314
7. Места за сядане или хранене в търговските заведения за обществено хранене на 31.12. по вид	314
Гъстота на предприятията и на заведенията за обществено хранене на 31.12.	315
9. Работници и служещи в търговията	315
10. Стокови запаси в търговията на 31.12.	316
11. Стокови запаси в търговията на едро на 31.12. от някои групи стоки	316
12. Стокови запаси в търговската мрежа на дребно на 31.12. от някои групи стоки	318
13. Разходи по обръщението в търговията по видове дейности	320
14. Разходи по обръщението в търговията на дребно по елементи	320
15. Индекси на стокооборота от хранителните и нехранителните стоки в търговията на дребно	321
16. Стокооборот от хранителните и нехранителните стоки в търговията на дребно	321
17. Стокооборот от хранителните и нехранителните стоки в търговията на дребно на лице от населението	321
18. Индекси и структура на стокооборота в търговията на дребно по видове дейности	322
19. Индекси и структура на стокооборота в търговията на дребно по място на реализация	322
20. Стокооборот в търговската мрежа на дребно от продажба на стоки и от услуги на населението	322
21. Стокооборот в търговията на дребно по форми на собственост	323
22. Стокооборот в търговията на дребно по групи стоки	325
23. Стокооборот в общественото хранене по групи хранителни стоки	329
24. Стокооборот в общественото хранене от кухненска продукция и купени готови стоки	330
25. Стокооборот, реализиран в стоповете по произход на продадените стоки	330
26. Структура на стокооборота в търговската мрежа на дребно и в общественото хранене по групи хранителни стоки	330
27. Продадени някои групи стоки в търговията на дребно	332
28. Индекси на някои групи стоки, продадени в търговията на дребно	333
29. Продадени някои групи стоки в търговията на дребно на лице от населението	334
30. Рентабилност на предприятията в търговската мрежа на дребно и на заведенията за обществено хранене	336
31. Продажби на кооперативните пазари чрез комисионната търговия	336
32. Относителен дял на продажбите от АПК и ТКЗС от общите продажби на кооперативните пазари	336
33. Индекси на продажбите на кооперативните пазари в 66 града	337
34. Продадени някои групи стоки на кооперативните пазари в 66 града	337

35. Производителност на труда в търговията на дребно	338
36. Обръщаемост на някои стоки в търговията на едро	338
37. Обръщаемост на стоките в търговската мрежа на дребно	339

Цени

38. Държавни цени на дребно	340
39. Индекси на държавните цени на дребно	342
40. Индекси на държавните цени на дребно по групи стоки (1960 = 100)	343
41. Индекси на държавните цени на дребно по групи стоки	344
42. Индекси на цените за някои услуги на населението	345
43. Цени на някои стоки, продавани на кооперативните пазари в 66 града	345
44. Индекси на цените на кооперативните пазари	346
45. Индекси на цените на кооперативните пазари по групи стоки в 66 града	346
46. Индекси на цените на кооперативните пазари по групи стоки в 66 града	346

XVI. ТУРИЗЪМ

1. Туристически дружества и хижи	348
2. Дейност на туристическите дружества	348
3. Чужденци, посетили НР България по страни	348
4. Чужденци, посетили НР България през 1977 г. по страни и цел на посещението	349
5. Чужденци, посетили НР България през 1977 г. по страни и месеци	349
6. Българи, посетили други страни	350
7. Българи, посетили други страни през 1977 г. по страни и цел на посещението	350
8. Българи, посетили други страни по месеци	350

XVII. ВЪНШНА ТЪРГОВИЯ

1. Външно-търговски стокообмен	352
2. Индекси на външно-търговския стокообмен	352
3. Износ и внос на средства за производство и предмети за потребление	353
4. Индекси и структура на износа и вноса на средства за производство и предмети за потребление	353
5. Износ на промишлени селскостопански стоки	354
6. Индекси и структура на износа на промишлени и селскостопански стоки	354
7. Износ по някои отрасли на материалното производство	355
8. Внос по някои отрасли на материалното производство	356
9. Износ по стокови раздели	357
10. Внос по стокови раздели	357
11. Износ по групи стоки	358
12. Внос по групи стоки	358
13. Износ на специализирани машини и съоръжения с производствено предназначение	359
14. Износ и внос на стоки според вида на превоза	359
15. Брой на страните, с които НР България е имала търговски взаимоотношения	360
16. Стокообмен по групи страни	360
17. Индекси на стокообмена на НР България със социалистическите страни	360
18. Износ по страни	361
19. Внос по страни	362
20. Износ на някои стоки по страни	363
21. Внос на някои стоки по страни	378

XVIII. КОМУНАЛНО-БИТОВО СТОПАНСТВО

1. Водоснабдяване	386
2. Водоснабдени населени места и население в тях	386
3. Канализация в градовете	386
4. Електрификация	386

5. Електрифицирани населени места и население в тях	387
6. Бани	387
7. Хотели	387
8. Улично стопанство в градовете	387
9. Зелено стопанство	388
10. Топлофикация (гр. София)	388
11. Перални	388
12. Бръснаро-фризьорски салони	388
13. Работници в жилищно-комуналните предприятия на стопанска сметка по видове дейности	388

XIX. ПРОСВЕТА

1. Детски градини	390
2. Детски градини в градовете и селата	391
3. Учебни заведения, преподаватели и учащи се	392
4. Преподаватели и учащи се в учебните заведения по пол	393
5. Завършили учебни заведения по периоди	393
6. Общообразователни трудово-политехнически училища	394
7. Общообразователни трудово-политехнически училища в градовете и селата	394
8. Учащи се от началния и прогимназиялния курс в общообразователните трудово-политехнически училища през учебната 1977/78 г. по възраст	395
9. Учащи се от гимназиялния курс в общообразователните трудово-политехнически училища през учебната 1977/78 г. по възраст	396
10. Учащи се в общообразователните трудово-политехнически училища през учебната 1977/78 г. по възраст и пол	397
11. Завършили общообразователните трудово-политехнически училища	397
12. Завършили общообразователните трудово-политехнически училища в градовете и селата	397
13. Ученици, изучаващи западен език в общообразователните трудово-политехнически училища през учебната 1977/78 година	397
14. Занимални, общежития, пансион и столове към общообразователните трудово-политехнически училища	398
15. Относителен дял на учениците, посещавали занимални от общия брой ученици от 1-8 клас	398
16. Училища за бавноразвиващи се, трудновъзпитаеми, глухоними, слепи и с говорни недостатъци деца	398
17. Училища за бавноразвиващи се, трудновъзпитаеми, глухоними, слепи и с говорни недостатъци деца по вид	399
18. Домове за деца и юноши	399
19. Професионално-технически училища по вид	399
20. Учащи се в професионално-техническите училища през учебната 1977/78 г. по пол и възраст	400
21. Учащи се в професионално-техническите училища по групи специалности	400
22. Завършили професионално-техническите училища по вид	400
23. Завършили професионално-техническите училища по групи специалности	401
24. Общежития, пансион и столове към професионално-техническите училища	401
25. Средни професионално-технически училища по вид	401
26. Учащи се в средните професионално-технически училища през учебната 1977/78 г. по пол и възраст	402
27. Учащи се в средните професионално-технически училища по групи специалности	402
28. Завършили средните професионално-технически училища по вид	403
29. Завършили средните професионално-технически училища по групи специалности	403
30. Общежития, пансион и столове към средните професионално-технически училища	403
31. Техникуми и училища по изкуствата по вид	404
32. Учащи се в техникумите и училищата по изкуствата през учебната 1977/78 г. по пол и възраст	404
33. Учащи се в техникумите и училищата по изкуствата по групи специалности и вид обучение	405
34. Завършили техникумите и училищата по изкуствата по вид	405

Стр.

35. Завършили техникумите и училищата по изкуствата по групи специалности и вид обучение	406
36. Общежития, пансион и столове към техникумите и училищата по изкуствата	406
37. Учащи се — стипендианти в професионално-техническите училища, средните професионално-технически училища, техникумите и училищата по изкуствата по видове училища	406
38. Относителен дял на учащите се, столуващи в ученически столове от общия брой учащи се	407
39. Полувисши институти по вид	407
40. Студенти в полувисшите институти през учебната 1977/78 г. по пол и възраст	408
41. Завършили полувисшите институти по вид	408
42. Висши учебни заведения	
43. Студенти по групи специалности	
44. Завършили висши учебни заведения	
45. Студенти — стипендианти	
46. Обхванати ученици в интернати, пансион и общежития и студенти в общежития	410
47. Студенти — българи, следвали във висши учебни заведения у нас и в чужбина по групи специалности и вид обучение	411
48. Студенти — българи от редовния курс у нас и в чужбина по възраст и пол	412
49. Студенти — българи от редовния курс у нас и в чужбина по обществени групи	
50. Българи, завършили висши учебни заведения у нас и в чужбина по групи специалности и вид обучение	
51. Студенти — българи, следвали и завършили висши учебни заведения в чужбина	413
52. Студенти — българи, следвали във висши учебни заведения в чужбина по групи специалности	41
53. Студенти — българи, новоприети във висши учебни заведения в чужбина по групи специалности	414
54. Българи, завършили висши учебни заведения в чужбина по групи специалности	414
55. Студенти — българи, следвали и завършили висши учебни заведения в чужбина по страни	414
56. Студенти — чужденци, следвали и завършили висши учебни заведения у нас	414
57. Студенти — чужденци, следвали във висши учебни заведения у нас по групи специалности	415
58. Студенти — чужденци, новоприети във висши учебни заведения у нас по групи специалности	415
59. Чужденци, завършили висши учебни заведения у нас по групи специалности	415

XX. КУЛТУРА И ИЗКУСТВО

1. Театри	417
2. Артистичен персонал в театрите	417
3. Циркове	417
4. Музикални колективи	418
5. Дейност на ДО „Театър, музика и цирк“	418
6. Художествени самодейни колективи	418
7. Школи и кръжоци	419
8. Кина	421
9. Произведени и преведени филми	422
10. Музеи	422
11. Читалища	422
12. Библиотеки	423
13. Библиотеки през 1977 г. по вид	423
14. Дейност на библиотеките през 1977 година	424
15. Библиотеки през 1977 г. според броя на библиотечния фонд	424
16. Издадени книги, списания и вестници	424
17. Книги и брошури през 1977 г. по съдържание	425
18. Издадени вестници по периодичност	425
19. Художествени изложби	425
20. Дейност на домовете на културата	426
21. Персонал в домовете на културата на 31.12.	426
22. Клубове на дейците на културата	427
23. Телевизионни предавания	427

Стр.

Стр.

24. Телевизионни предавания по тематика	427
25. Радиопредавания по предназначение и тематика	427

XXI. ЗДРАВЕОПАЗВАНЕ

Чървена мрежа	429
Клиники за бърза медицинска помощ	430
Общински и санаториален леглов фонд	430
Медицински кабинети и детски консултации	431
5. Детски ясли	431
6. Млечни кухни	431
7. Заведения за социални грижи	431
8. Медицински персонал	431
9. Регистрирани заболявания от заразни болести	432
10. Аптечна мрежа	433
11. Почивни домове	433

XXII. ФИНАНСИ, КРЕДИТ И ЗАСТРАХОВКА

1. Кредитни институти	435
2. Финансиране и кредитиране на капиталните вложения по източници на средствата	435
3. Остатъци в края на годината по отпуснатите заеми по вид и форми на собственост	435
4. Остатъци в края на годината по отпуснатите дългосрочни заеми на трудово-кооперативните земеделски стопанства по вид	436
5. Остатъци в края на годината по отпуснатите дългосрочни заеми на населението по вид	436
6. Остатъци в края на годината по отпуснатите краткосрочни заеми на народното стопанство по отрасли и форми на собственост	436
7. Остатъци в края на годината по отпуснатите краткосрочни заеми на народното стопанство по вид	437
8. Приходи и разходи на управление Държавно обществено осигуряване по вид	437
9. Приходи и разходи на Управлението на пенсията по вид	438
10. Приходи и разходи на Съвета за взаимно осигуряване членовете на трудово-производителните кооперации	438
11. Събрани застрахователни вноски и изплатени обезщетения по вид	439
12. Мрежа на Държавната спестовна каса	439
13. Спестовни влогове в края на годината по вид	440

ПРЕГЛЕД ПО ОКРЪЗИ**I. НАСЕЛЕНИЕ**

1. Общини и населени места на 31.12.1977 година	442
2. Население, територия и гъстота на населението през 1977 година	443
3. Население в края на 1977 г. в градовете и селата	443
4. Сключени бракове, живородени, умрели и естествен прираст на населението през 1977 година	444
5. Сключени бракове през 1977 г. по месеци	450
6. Живородени през 1977 г. по месеци	451
7. Живородени през 1977 г. по възраст на майката	452
8. Раждания през 1977 г. според мястото и помощта	453
9. Умрели през 1977 г. по месеци	454
10. Умрели през 1977 г. по възраст	455
11. Умрели деца на възраст до 1 година през 1977 г. по навършени дни и месеци	456

II. ЖИЗНЕНО РАВНИЩЕ НА НАСЕЛЕНИЕТО

1. Средна годишна заплата на работниците и служещите през 1977 г. по отрасли	457
2. Средна годишна заплата на работниците и служещите в търговията и в жилищно-комуналните предприятия на стопанска сметка през 1977 година	458
3. Изплатени помощи през 1977 г. по вид	459
4. Среден годишен размер на една пенсия през 1977 година	460
5. Спестовни и жилищно-спестовни влогове в края на 1977 година	461

Стр.

6. Промислени услуги на населението на лице от населението през 1977 година	462
7. Обслуженост на населението от предприятията и заведенята в търговията на дребно на 31.12.1977 година	463
8. Комунално-битово обслужване на населението през 1977 година	464
9. Обслуженост на населението с културни мероприятия през 1977 година	465
10. Обслуженост на населението с лекари през 1977 година	465

III. ТРУД

1. Работници и служещи през 1977 г. по отрасли	466
2. Работници през 1977 г. по отрасли	468
3. Специалисти с висше, полувисше и средно специално образование на 1.11.1977 година	469
4. Специалисти с висше образование на 1.11.1977 г. по групи специалности	469
5. Специалисти с висше образование на 1.11.1977 г. по отрасли	470
6. Специалисти с висше образование в промишлеността на 1.11.1977 г. по групи специалности	470
7. Специалисти с полувисше и средно специално образование на 1.11.1977 г. по групи специалности	471
8. Специалисти с полувисше и средно специално образование на 1.11.1977 г. по отрасли	471
9. Специалисти с полувисше и средно специално образование в промишлеността на 1.11.1977 г. по групи специалности	472
10. Квалификация на работниците и служещите през 1977 година	472

IV. КАПИТАЛНИ ВЛОЖЕНИЯ

1. Капитални вложения и въведени в действие основни фондове през 1977 г. по форми на собственост и структура	473
2. Капитални вложения през 1977 г. по отрасли	476
3. Въведени в действие основни фондове през 1977 г. по отрасли	477

V. ТЕХНИЧЕСКИ ПРОГРЕС

1. Структура на капиталните вложения за модернизация и реконструкция през 1977 г. по отрасли	478
2. Относителен дял на капиталните вложения за модернизация и реконструкция от общия обем на капиталните вложения в сферата на материалното производство през 1977 година	478
3. Структура на капиталните вложения за модернизация и реконструкция в промишлеността през 1977 г. по отрасли	479
4. Структура на капиталните вложения за модернизация и реконструкция в транспорта през 1977 г. по видове транспорт	479

VI. ПРОМИШЛЕНОСТ

1. Държавни и кооперативни промишлени предприятия	480
2. Индекси на общата продукция на държавните и кооперативните промишлени предприятия	480
3. Структура на общата продукция на държавните и кооперативните промишлени предприятия през 1977 г. по икономически групи	481
4. Производство на някои промишлени изделия през 1977 година	481

VII. СТРОИТЕЛСТВО

1. Построени жилищни сгради през 1977 година	483
2. Построени жилищни сгради на населението през 1977 година	484
3. Построени жилища и полезна площ на 1 000 души от населението през 1977 година	485

	Стр.
VIII. СЕЛСКО СТОПАНСТВО	
1. Обработваема земя по вид и размер и поливни площи към 1.07.1977 година	486
2. Структура на обработваемата земя по вид и относителен дял на поливните площи към 1.07.1977 година	487
3. Посевна площ през 1977 г. по групи култури	488
4. Посевна площ на зърнените култури през 1977 г. по вид	490
5. Посевна площ на техническите култури през 1977 г. по вид	492
6. Посевна площ на зеленчуците, картофите, дините и пъпешите през 1977 г. по вид	493
7. Посевна площ на фуражните култури през 1977 г. по вид	494
8. Засадени площи с многогодишни плодови и ягодови насаждения през 1977 г. по вид	495
9. Производство от някои селскостопански култури през 1977 година	496
10. Средни добиви от някои селскостопански култури през 1977 година	498
11. Селскостопански животни на 1.01.1978 година	500
12. Селскостопански животни в обществените стопанства на самостоятелен баланс на 1.01.1978 година	501
13. Продукти и продуктивност на селскостопанските животни в обществените стопанства на самостоятелен баланс през 1977 година	502
14. Основни селскостопански машини и оръдия в края на 1977 година	503
15. Основни показатели, характеризиращи аграрно-промишлените комплекси през 1977 година	504
IX. ТРАНСПОРТ	
1. Пътно-шосейна мрежа в края на 1977 година	505
2. Превозна дейност на автомобилния транспорт през 1977 година	505
X. ВЪТРЕШНА ТЪРГОВИЯ	
1. Търговия на дребно на 31.12.1977 г. по форми на собственост и гъстота на предприятията и заведенията	506
2. Търговия на дребно на 31.12.1977 г. в градовете и селата	506
3. Търговска мрежа на дребно на 31.12.1977 г. по вид	507
4. Заведения за обществено хранене на 31.12.1977 г. по вид	507
5. Работници и служещи в търговията през 1977 година	508
6. Разходи по обръщението в търговията през 1977 г. по видове дейности	508
7. Стокооборот в търговията на дребно през 1977 г. по форми на собственост	509
8. Стокооборот в търговията на дребно през 1977 г. по основни групи стоки	510
9. Стокооборот в търговията на дребно на лице от населението	510
10. Продадени някои групи стоки в търговията на дребно през 1977 година	511
11. Рентабилност на предприятията в търговската мрежа на дребно и на заведенията за обществено хранене през 1977 година	512
12. Средна годишна изработка на търговските работници през 1977 година	512
XI. КОМУНАЛНО-БИТОВО СТОПАНСТВО	
1. Водоснабдяване в края на 1977 година	513
2. Електрификация в края на 1977 година	513
3. Относителен дял на електрифицираните и водоснабдените населени места от общия им брой на 31.12.1977 година	514
4. Бани в края на 1977 година	514
5. Хотели в края на 1977 година	515
6. Перални в края на 1977 година	515
7. Бръснаро-фризьорски салони в края на 1977 година	516
8. Работници и служещи в жилищно-комуналните предприятия на стопанство през 1977 година	516

	Стр.
XII. ПРОСВЕТА	
1. Детски градини през 1977 година	517
2. Детски градини в градовете през 1977 година	518
3. Детски градини в селата през 1977 година	519
4. Учебни заведения през учебната 1977/78 година	520
5. Преподаватели през учебната 1977/78 г. по видове пол	520
6. Учаци се през учебната 1977/78	520
7. Общообразователни трудово-учебната 1977/78 година	520
8. Учаци се в общообразователните трудово-политехнически училища през учебната 1977/78 г. по степен на обучение	524
9. Завършили общообразователните трудово-политехнически училища през 1977 година	524
10. Ученици, изучаващи западен език в общообразователните трудово-политехнически училища през учебната 1977/78 година	525
11. Училища за бавноразвиващи се, трудновъзпитаеми, глухонези, слепи и с говорни недостатъци деца през учебната 1977/78 г. по вид	525
12. Професионално-технически училища през учебната 1977/78 г. по вид	526
13. Завършили професионално-техническите училища през 1977 г. по вид	526
14. Средни професионално-технически училища през учебната 1977/78 г. по вид	527
15. Завършили средните професионално-технически училища през 1977 г. по вид	527
16. Техникуми и училища по изкуствата през учебната 1977/78 година	528
17. Завършили техникумите и училищата по изкуствата през 1977 г. по вид	528

XIII. КУЛТУРА И ИЗКУСТВО

1. Театри през 1977 г. по местонамиране	529
2. Дейност на ДО „Театър, музика и цирк“ през 1977 година	529
3. Художествени самодейни колективи през 1977 година	530
4. Школи и кръжоци през 1977 година	531
5. Кина през 1977 година	531
6. Кина през 1977 г. по градове	532
7. Музеи през 1977 година	534
8. Читалища през 1977 година	535
9. Читалища през 1977 г. по градове	536
10. Библиотеки през 1977 г. по вид	538
11. Дейност на библиотеките през 1977 г. по вид	540
12. Библиотеки през 1977 г. по градове и вид	542

XIV. ЗДРАВЕОПАЗВАНЕ

1. Болнични заведения в края на 1977 година	557
2. Амбулаторно-поликлинични заведения в края на 1977 година	558
3. Санаторно-курортни заведения в края на 1977 година	559
4. Детски ясли през 1977 година	560

**МЕЖДУНАРОДЕН ПРЕГЛЕД
I. ТЕРИТОРИЯ И НАСЕЛЕНИЕ**

1. Територия и население на земното кълбо по континенти	563
2. Население, територия, гъстота и столици	563
3. Население към средата на годината	567
4. Население по пол и възраст	569
5. Градове с над 1 000 000 население	571
6. Раждаемост	573
7. Смъртност	574
8. Детска смъртност	575

	Стр.		Стр.
9. Естествен прираст на населението	576	10. Тютюн	611
10. Средна продължителност на живота	577	11. Захарно цвекло	612
* бракове и бракоразводи	578	12. Домати	613
II. ПРОМИШЛЕНОСТ			
1. Общата промишлена продукция	579	13. Ябълки	614
2. Електроенергия	580	14. Грозде	615
3. Каменни въглища (черни, получерни и антрацитни)	581	15. Картофи	616
4. Каменни въглища (лигнитни и кафяви)	582	16. Едър рогат добитък	618
5. Кокс	582	17. Овце	619
6. Суров нефт	583	18. Свине	620
7. Железни руди	584	19. Птици	621
8. Манганови руди	585	20. Мляко	622
9. Чугун и феросплави	585	21. Вълна (непрана)	622
10. Сода	586	22. Яйца (кокоши)	623
11. Алуминирана сода	586	IV. ТРАНСПОРТ	
12. Серна киселина	587	1. Железопътна мрежа	624
13. Сода каустик	587	2. Железопътен транспорт	624
14. Азотни торове	588	3. Морски търговски флот	625
15. Пластмаси и изкуствени смоли	588	4. Морски транспорт	626
16. Вестникарска хартия	589	5. Международен туризъм	627
17. Цимент	590	V. СЪБОЩЕНИЯ	
18. Бичен дървен материал	591	1. Телефонни постове	628
19. Памучни прежди	592	2. Радио и телевизия	629
20. Памучни тъкани	593	VI. ВЪТРЕШНА ТЪРГОВИЯ	
21. Вълнени прежди	594	1. Индекси на стокооборота на дребно	630
22. Вълнени тъкани	594	2. Индекси на цените на дребно	630
23. Изкуствени текстилни влакна	595	VII. ВЪНШНА ТЪРГОВИЯ	
24. Синтетични текстилни влакна	595	1. Внос и износ	631
25. Тъкани от изкуствена коприна	596	2. Износ на някои стоки по страни	632
26. Радиоприемници и телевизионни приемници	597	VIII. ПРОСВЕТА	
27. Сурова захар	598	1. Учащи се	634
28. Производство на някои видове промишлени изделия на лице от населението през 1977 година	599	IX. КУЛТУРА И ИЗКУСТВО	
29. Индекси на производителността на труда в промишлеността	599	1. Книги и вестници	635
III. СЕЛСКО СТОПАНСТВО			
1. Използване на земята през 1975 година	600	2. Кина и производство на филми	636
2. Употребени химически торове	601	X. ЗДРАВЕОПАЗВАНЕ	
3. Индекси на общата селскостопанска продукция	602	1. Медицински персонал и обслуженост на населението с лекари	637
4. Пшеница	603		
5. Ръж	604		
6. Царевича	606		
7. Ориз (арпа)	607		
8. Слънчогледово семе	609		
9. Памук (омаганен)	610		

СЪКРАЩЕНИЯ И ЗНАЦИ

АЕЦ = атомна електроцентрала
АПК = аграрно-промишлен комплекс
БПС = Български професионални съюзи
бр. = брой
брит. = британско
вал. = валутни
ВЕЦ = водноелектрическа централа
вкл. = включително
вм. = вместимост
ВМИ = Висш медицински институт
вр. (в.) = връх
вт = ват
в т.ч. = в това число
ВУЗ = висше учебно заведение
г. = година
г = грам
гр. = град
ГДР = Германска демократична република
ГТП = градско търговско предприятие
ГФР = Германска федерална република
ДАП = Държавно автомобилно предприятие
ДАТ = Държавен автомобилен транспорт
ДЕЦ = дизелова електроцентрала
ДЗС = държавно земеделско стопанство
дка = декар
ДКП = Държавен комитет за планиране
ДКМС = Димитровски комунистически младежки съюз
дмо = декар мека оран
ДП = държавно предприятие
ДОО = Държавно обществено осигуряване
ДСО = държавно стопанско обединение
ДСП = държавно стопанско предприятие
ДСС = Държавно семебнопроизводно стопанство
др. = други
дм² = квадратен дециметър
електротехнол. = електротехнологически
ж.п. = железопътен
инд. = индийско
ИСУЛ = Институт за специализация и усъвършенстване на лекарите
ИТР = инженерно-технически работници
ква = киловолт-ампер
квт = киловат
квтч = киловатчас
кг = килограм
ккал = килокалория
кл. = клас
км = километър
км² = квадратен километър
км/ч. = километри в час
коэф. = коефициент
КНДР = Корейска народнодемократична република
к.с. = конска сила
лв. = лев
л = литър
лин. метър = линеен метър
м = метър
м² = квадратен метър
м³ = кубически метър
м³д = кубометроденонощие
м³вм. = кубически метър вместимост
м. = месец
мб = милибар

мгхи = мегахерц
МЗХП = Министерство на земеделието и хранителната промишленост
МК = металургичен комбинат
м/час (м/ч.) = машинчас
млн. = милион
млрд. = милиард
млрд./МЕ = милиарди межд.
мм = милиметър
МТС = машинно-тракторна станция
НИИ = научноизследователски институт
НПО = научно-производителски обединения
НРБ = Народна република България
нрт = нето регистър тон
НС = народен съвет
НТС = научно-технически съюз
о. (о-ви) = остров (острови)
OIRT = Международна организация за радиоразпространение
(Organisation internationale pour la radio-communication)
ОНС = окръжен народен съвет
ООН = Организация на обединените нации
ОТП = окръжно търговско предприятие
ПАК = промишлено-аграрен комплекс
порт. = португалско
пр. = пространствен
п.ч. = пещочас
ПТТ = пощенска, телеграфна и телефонна служба
см = сантиметър
САЩ = Съединени американски щати
СЕП = строително експериментално предприятие
СИБ = Съвет за икономическа взаимопомощ
СМР = строителни и монтажни работи
СОАТ = Съюз на обществения автомобилен транспорт
СССР = Съюз на съветските социалистически републики
т = тон
табл. = таблица
т/г. = тон/годишно
ТЕЦ = топлоелектрическа централа
техн. = технически
т/км = тон-километър
т/24 ч. = тон за 24 часа
ТКЗС = трудово-кооперативно земеделско стопанство
ТПК = трудово-производителска кооперация
ТТ = телеграф и телефон
физ. = физически
фр. = френско
ха = хектар
хил. (х.) = хиляди
ХМС = Хидрометеорологична служба
ЦКС = Централен кооперативен съюз
ЦНИРД = Център за научна и развойна дейност
ч. = час
чф. = чифт
ЮАР = Южноафриканска република
. = липсват данни
- = няма случай
0 = величина, по-малка от половината на употребената единица мярка
х = поради естеството на данните, не може да има случай
() = данните са по оценка
*) = данните са предварителни
% = процент

1. ТЕРИТОРИЯ, ПОВЪРХНИНА И КЛИМАТ

Данните за географските координати, границите, територията, планините в НР България и по-главните им върхове са взети от Института за проучване и проектиране по картография.

Данните за по-главните реки, за по-важните метеорологични станции и другите метеорологични данни са взети от Главно управление хидрология и метеорология при Българска академия на науките.

В територията на НР България се включват:

1. Квадратурата, включваща се между сухоземните граници, морския бряг и речните крайгранични брегове.
2. Квадратурата на крайграничните речни и морски острови.
3. Квадратурата на териториалните води на крайграничните реки.

Разликата в данните за територията и дължината на границите на НР България, публикувани в този годишник и тези, публикувани в Статистическия годишник — 1944 г., се дължи на изправленията на граничните линии и мащаба на картата, от която са направени съответните изчисления.

Разликата в данните за територията, в сравнение с тези, публикувани в Статистическия годишник — 1963 г., се дължи на изменение в площта на българските острови на река Дунав и на промяна в начина на изчислението.

Дължината на реките Марица, Струма, Арда, Тунджа и Места е посочена до границите на Народна република България.

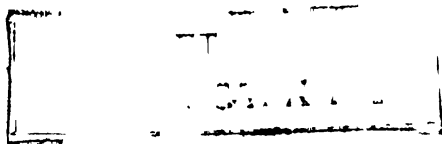

1. Територия на НР България

Общо – суша и речни крайгранични води	
Квадратура, включваща се между сухоземните граници, морския бряг и речните крайгранични брегове	95,1
Квадратура на крайграничните речни и морски острови	267,8
Квадратура на териториалните води на крайграничните реки	

2. Граници на НР България

Г р а н и ц и	Общо	Сухозем.		
Общо	2 245	1 181	686	578
Северна – със Социалистическа република Румъния	609	139	470	–
Източна – морска	378	–	–	378
Южна { – с република Турция	259	133	126	–
{ – с република Гърция	493	429	64	–
Западна – със СФР Югославия	506	480	26	–

3. Географски координати на най-крайните точки на НР България

Посоки	О к р ъ г	Северна географска ширина	Източна географска дължина 1)
Север	Видин – устие на р. Тимок	44° 13'	22° 40'
Юг	Кърджали – в. Вейката	41° 14'	25° 17'
Изток	Толбухин – нос Шабла	43° 32'	28° 36'
Запад	Кюстендил – с. з. от в. Китка ..	42° 19'	22° 21'

1) По Гринуич.

4. Планини в НР България, по-главните им върхове и тяхната надморска височина

Планини Върхове	Височина – м	Планини Върхове	Височина – м
Рила		Вежен	2 198
Мусала	2 925	Голям Купен	2 169
Димитров	2 902	Миджур	2 168
Мальовица	2 729	Левски	2 166
Черна поляна	2 716	Баба	2 071
Голям Скакавец	2 706	Паскал	2 029
Ибър	2 666	Равнец	2 021
Ковач	2 634	Ком	2 016
Коларов	2 627	Свищиплаз	1 888
Голям Мечи връх	2 618	Тодорини кукли	1 785
Голям Полич	2 615	Хайдушки камък	1 721
Чаушка чука	2 575	Мургаш	1 687
Кабул	2 531	Козница	1 637
Мапък Полич	2 342	Чукава	1 588
Славов връх	2 306	Голямо Язово	1 573
Балабаница	2 157	Чумерна	1 536
Зекирица	1 734	Исполин	1 524
		Атово падало	1 495
		Издримец	1 493
Пирин		Васильов връх	1 490
Вихрен	2 914	Бедек	1 488
Полежан	2 850	Бегличка могила	1 482
Каменица	2 816	Сърбеница	1 479
Хлевен	2 645	Хаджи Димитър	1 441
Синаница	2 516	Маняков камик	1 439
Гоцев връх	2 212	Голям Климаш	1 355
Орелек	2 099	Шипка	1 326
Свещник	1 973	Четири поляни	1 244
		Българка	1 181
Стара планина		Ведерник	1 124
Ботев	2 376	Бабин нос	1 108
Триглав	2 276	Лисец	1 073

4. Планини в НР България, по-главните им върхове и тяхната надморска височина

(Продължение и край)

Планини Върхове	Височина - м	Планини Върхове	Височина - м
Тоша		Виденица	1 652
рни връх	2 290	Гъзчукаракол	1 637
ювска планина		Милеви скали	1 593
уен	2 251	Черни рид	1 545
Белток	1 524	Сини връх	1 537
Човека	1 334		
Родопи		Беласица	
Голям Перелик	2 191	Радомир	2 029
Голям снежник	2 188	Тумба	1 880
Голяма Сютка	2 186	Влахина	
Голям Персенк	2 091	Кадийца	1 924
Баташки снежник	2 082	Руен	1 134
Малка Сютка	2 079		
Персенк	2 074	Огражден	
Преспа	2 000	Маркови кладенци	1 523
Модър	1 992	Средна гора	
Средния връх	1 950	Богдан	1 604
Беслет	1 938	Буая	1 572
Сребрен	1 901	Братия	1 519
Девриклии	1 897	Лисец	1 386
Тузлата	1 891	Остра	1 289
Курбанйери	1 864	Тръна	1 275
Черновец	1 834	Калето	1 263
Циганско градище	1 827	Братан	1 236
Черковния връх	1 816	Голямата исуна	1 221
Ардин връх	1 730	Плешивец	1 204
Елварника	1 715	Попов дел	1 190
Велиица	1 712	Бенковски	1 186
Дженевра	1 674	Брънкова китка	1 037

5. По-главни реки в НР България

Реки	Дължина - км	Водосборна площ - км ²	Реки	Дължина - км	Водосборна площ - км ²
Дунав	471,0	46 930,0	Добротинско	92,9	964,0
Искър	368,0	8 646,2	Лом	92,5	1 139,8
Тунджа	349,5	7 883,6	Харманлийска река	91,9	956,3
Марица	321,6	21 083,5	Лефеджа	91,8	2 458,2
Осъм	314,0	2 824,2	Хърсовска река	90,8	997,3
Струма	290,0	10 797,0	Тъпчийска река	88,6	659,8
Янтра	285,5	7 861,6	Цибрица	87,5	933,6
Камчия	244,5	5 357,6	Факийска река	87,3	641,0
Арда	241,3	5 201,2	Голям качамак	86,3	553,4
Луда Камчия	200,9	1 611,9	Мочурица	85,9	1 278,3
Русенски Лом	196,9	2 946,9	Чепеларска река	85,9	1 010,2
Вит	188,6	3 225,0	Малък Искър	85,5	1 283,6
Росица	164,3	2 261,9	Джюлюница	85,3	864,3
Тополница	154,8	1 788,8	Чепинска река	82,7	899,6
Велека	147,0	994,8	Голяма река	74,7	652,7
Сазлийка	145,4	3 293,0	Луда Яна	74,0	685,3
Огоста	144,1	3 157,1	Нейковско дере	72,0	430,8
Бели Лом	140,7	1 278,6	Калница	71,9	577,3
Скът	134,0	1 074,1	Поповска река	71,6	532,9
Черни Лом	130,3	1 549,2	Пясъчник	71,5	662,9
Места	125,9	2 767,0	Овчарица	71,5	636,1
Суха река	125,8	2 403,9	Толбухинска река	70,4	516,3
Провадийска река	119,0	2 131,8	Господаревска река	70,2	422,0
Струмешница	114,0	1 900,0	Драговищица	70,0	867,0
Резовска река	112,0	183,4	Бяла	69,6	985,3
Въча	111,5	1 644,7	Веселица	69,6	593,8
Стряма	110,1	1 394,5	Средецка река	69,0	881,9
Канагьол	109,6	1 745,0	Ботуня	68,9	731,7
Царацар	108,0	1 062,2	Врана	67,6	937,6
Сенковец	101,6	553,0	Видима	67,6	553,7
Върбица	98,1	1 202,8	Тополовец	67,6	582,8
Доспат	96,2	633,5			

I. ТЕРИТОРИЯ, ПОВЪРХНИНА И КЛИМАТ

6. По-важни метеорологични станции

Метеорологични станции	Надморска височина м	Север географ ширя	
Северна България			
Видин	38	44°10'	
Лом	33	42°49'	23°15'
Враца	309	42°12'	23°32'
Плевен	116	43°25'	24°36'
Велико Търново	198	45°05'	25°53'
Шумен	220	43°16'	26°56'
Русе	46		"
Силистра	16		"
Варна	48		
Южна България			
Бургас	5		
Хасково	191	41°56'	
Казанлък	380	42°37'	25°24'
Пловдив	160	42°09'	24°45'
Югозападна България			
София – ХМС	564	42°41'	23°20'
Кюстендил	520	42°17'	22°41'
Връх Мусала	2 925	42°12'	23°35'
Сандански	190	41°34'	23°17'

1) По Гринуич.

7. Атмосферно налягане, температура, облачност и влажност

Метеорологични станции	Години	Атмосферно налягане			Температура на въздуха				Влажност на въздуха		Облачност – средна	
		средно	максимално	минимално	средна	максимална		минимална		средна абсолютна-мб		в процент
						средна	абсолютна	средна	абсолютна			
		мб			С°		дата	С°		дата		

Северна България

Видин	1973	1 014,4	1 041,3	990,0	11,1	15,6	38,0	18.07.	6,9	-15,3	27.01.	10,4	71	5,3
	1974	1 013,3	1 030,1	985,7	11,4	15,6	35,6	18.07.	7,4	-12,7	15.01.	10,2	72	6,0
	1975	1014,0	1 035,1	999,0	11,8	17,2	33,2	19.07.	6,9	-17,0	27.11.	11,6	75	5,3
	1976	1013,6	1 040,1	976,8	10,4	15,4	32,6	21.07.	5,9	-22,4	9.02.	10,7	77	5,8
	1977	1 013,5	1 044,9	993,3	11,3	16,7	35,4	9.07.	6,2	-20,3	13.12.	10,6	74	5,2
Лом	1973	1 014,2	1 043,0	986,7	11,4	16,0	37,1	18.07.	6,6	-13,7	28.01.	11,4	75	4,9
	1974	1 013,0	1 031,1	982,6	11,8	16,1	35,1	15.07.	7,5	-11,3	15.01.	11,4	76	5,4
	1975	1 014,2	1 034,9	996,8	12,2	16,7	31,8	25.07.	7,8	-12,1	28.11.	12,4	78	5,1
	1976	1 012,8	1 040,4	975,9	10,4	15,2	32,4	20.07.	6,4	-16,0	9.02.	10,8	76	5,6
	1977	1 013,7	1 045,5	987,1	11,8	16,5	35,4	31.07.	7,4	-15,9	14.12.	11,1	73	4,8
Враца	1973	976,4	1 001,2	947,9	10,8	15,3	37,7	18.07.	6,9	-11,6	27.01.	10,0	70	5,5
	1974	975,8	990,5	945,5	11,2	15,7	36,2	18.07.	7,3	-11,8	16.01.	9,7	70	5,8
	1975	976,6	993,6	960,0	11,4	15,9	32,9	19.07.	7,7	-10,0	28.11.	10,7	72	5,9
	1976	975,8	998,9	939,6	10,0	14,3	30,5	20.07.	6,3	-14,5	8.02.	10,0	74	6,0
	1977	975,9	1 003,4	949,0	11,6	16,6	37,0	22.08.	7,3	-15,1	14.12.	10,1	69	5,3
Плевен	1973	1 002,7	1 031,3	973,6	11,2	16,1	37,5	18.07.	6,6	-14,0	28.01.	10,7	74	5,3
	1974	1 001,1	1 017,9	971,7	12,0	16,8	38,0	18.07.	7,1	-13,5	16.01.	10,3	71	5,6
	1975	1 002,7	1 022,4	985,4	12,4	17,4	33,5	19.07.	7,2	-13,5	28.11.	11,3	73	5,6
	1976	1 001,4	1 026,6	899,2	11,2	15,9	34,6	21.07.	6,0	-15,0	8.02.	10,4	74	5,8
	1977	1 001,4	1 031,4	973,1	11,8	17,6	39,0	22.08.	6,9	-23,0	20.01.	11,1	75	5,1
Велико Търново	1976	987,0	1 012,5	950,7	10,1	15,9	33,5	21.07.	5,2	-20,7	8.02.	10,0	74	6,3
	1977	990,2	1 016,8	963,4	11,2	17,6	37,8	22.08.	5,8	-20,0	20.01.	10,2	71	5,2
Шумен	1973	991,4	1 018,9	958,1	10,3	15,8	34,2	18.07.	5,8	-12,8	30.11.	10,3	75	5,3
	1974	990,5	1 007,6	962,9	10,9	16,1	34,2	16.07.	6,2	-13,8	17.01.	9,8	72	5,3
	1975	991,4	1 010,4	974,4	11,4	16,4	31,6	17.07.	7,4	-12,6	18.02.	10,7	73	5,4
	1976	991,0	1 014,9	956,3	10,2	15,2	33,2	21.07.	5,9	-17,1	8.02.	9,7	72	6,0
	1977	991,1	1 019,7	965,1	11,2	16,9	37,4	22.08.	6,2	-13,0	20.01.	10,3	72	5,2
Русе	1973	1 011,8	1 040,8	975,4	11,7	16,9	37,4	18.07.	7,4	-11,8	28.01.	11,3	74	5,1
	1974	1 010,8	1 029,1	981,6	12,3	17,5	38,8	15.07.	8,0	-13,1	15.01.	10,8	71	5,4
	1975	1 011,9	1 034,1	994,1	12,8	18,0	34,4	17.07.	8,4	-12,2	28.11.	11,7	73	5,3
	1976	1 011,4	1 038,6	974,1	11,5	16,6	34,8	22.07.	6,9	-14,5	8.02.	10,6	73	5,8
	1977	1 011,4	1 043,6	982,1	12,4	18,2	41,4	22.08.	7,6	-15,6	20.01.	11,1	72	5,2
Силистра	1973	1 015,9	1 044,6	980,1	11,4	18,1	37,3	18.07.	7,3	-11,3	14.01.	11,0	74	5,6
	1974	1 015,1	1 033,2	984,8	11,8	16,6	36,7	14.07.	6,5	-14,0	15.01.	11,2	75	5,9
	1975	1 015,9	1 036,8	997,6	12,4	17,2	33,4	20.07.	8,5	-12,5	28.11.	11,9	75	5,6
	1976	1 015,6	1 041,2	977,2	11,1	15,9	33,6	5.07.	7,3	-15,7	8.02.	10,8	76	5,7
	1977	1 015,5	1 046,1	990,1	12,2	17,5	39,7	22.08.	8,2	-12,6	14.12.	11,4	75	5,2
Варна	1973	1 014,5	1 044,4	979,0	11,7	16,0	33,2	19.07.	8,3	-11,0	13.14.01.	11,5	75	6,1
	1974	1 013,0	1 031,2	984,5	11,8	15,9	31,2	29.06.	7,7	-10,5	15.01.	11,4	75	6,0
	1975	1 015,8	1 035,6	998,8	12,7	17,2	32,5	23.06.	8,6	- 7,6	22.12.	12,3	75	5,9
	1976	1 013,4	1 035,8	979,4	11,3	15,7	32,5	6.07.	7,7	-15,5	8.02.	11,4	76	6,1
	1977	1 015,7	1 042,3	991,6	12,3	16,8	33,5	23.08.	8,1	-10,0	14.12.	11,9	76	5,7

7. Атмосферно налягане, температура, облачност и влажност

(Продължение и край)

Логични ч	Години	Атмосферно налягане			Температура на въздуха						Влажност на въздуха		Облачност средна	
		средно	максимално	минимално	средна	максимална		минимална		средна абсолютна-мб	в процент			
						средна	абсолютна	средна	абсолютна					
		мб			С°		дата	С°		дата				
Южна България														
Бургас	1973	1 014,7	1 042,7	982,5	12,2	16,8	35,0	19.07.	8,6	-10,2	14.01.	12,1	78	5,4
	1974	1 014,0	1 032,2	985,5	12,2	16,4	31,8	28.06.	8,9	- 9,0	17.01.	12,5	80	5,3
	1975	1 014,7	1 034,5	997,7	13,0	17,4	32,0	1.06.	9,1	- 6,0	22.12.	12,4	76	5,4
	1976	1 014,4	1 036,8	980,4	11,7	15,8	32,8	5.07.	8,2	- 14,0	8.02.	11,6	76	6,2
	1977	1 014,6	1 042,1	991,4	12,5	17,0	35,2	22.08.	8,8	-6,0	13,15.12.	12,4	77	6,2
Хасково	1973	992,6	1 009,9	960,4	11,5	16,9	37,0	18.07.	6,2	-12,4	30.11.	11,7	76	5,4
	1974	994,7	1 011,4	968,0	12,0	17,7	36,4	19.07.	6,2	-10,8	15.01.	11,2	74	5,5
	1975	995,7	1 013,4	976,6	12,0	17,6	33,1	17.07.	6,8	-14,0	4.01.	11,7	76	5,3
	1976	995,4	1 017,5	960,1	11,2	16,6	33,2	30.09.	5,8	-15,2	16.12.	10,6	74	5,4
	1977	996,0	1 023,5	969,5	12,2	18,2	37,5	22.08.	6,3	-19,6	21.01.	11,0	73	5,3
Казанлък	1973	.	.	.	10,0	15,7	35,0	18.07.	4,7	-12,2	14.01.	10,0	74	5,6
								15, 18.07.						
	1974	989,5	1 006,6	963,8	10,5	16,5	33,5	6.08.	4,6	-14,0	15.01.	9,4	71	5,6
	1975	973,5	990,6	957,0	10,8	17,0	32,3	17.07.	5,4	-11,2	10.02.	10,4	74	6,5
	1976	970,9	992,1	936,7	9,8	15,8	30,9	5.07.	4,4	-15,4	8.02.	9,6	74	6,7
1977	971,5	997,6	945,1	10,8	16,9	36,7	22.08.	4,7	-17,2	20.01.	10,2	74	6,3	
Пловдив	1973	998,7	1 025,1	962,6	11,7	17,3	36,5	18.07.	7,0	-12,0	1.01.	10,5	72	5,5
	1974	997,7	1 015,0	971,3	12,1	18,0	36,8	18.07.	7,0	- 8,6	15,16,17.01.	10,2	70	5,7
	1975	997,5	1 015,2	978,4	12,3	18,4	34,0	17.07.	7,5	-11,5	2.01.	10,8	70	6,3
	1976	998,2	1 017,7	967,2	11,4	17,1	32,7	5.07.	6,9	-11,9	17.01.	10,2	71	6,5
	1977	998,4	1 027,2	972,0	12,3	18,5	38,7	22.08.	7,2	-21,2	20.01.	10,3	68	5,7
Югозападна България														
София – ХМС	1973	947,8	971,1	917,4	9,3	14,3	37,5	18.07.	4,9	-13,1	15.01.	9,1	71	5,8
	1974	946,7	960,1	916,7	9,8	15,0	34,2	18.07.	4,8	-14,3	24.12.	8,7	68	5,9
	1975	947,9	961,9	932,7	9,9	15,5	30,7	12.07.	4,7	-15,3	27.11.	9,3	69	5,7
	1976	947,0	966,1	912,8	8,9	13,9	29,2	20.07.	3,1	-15,7	28.12.	8,7	70	5,9
	1977	947,5	970,7	924,4	10,3	18,1	33,6	22.08.	2,6	-16,6	20,21.01.	8,9	66	5,3
Кюстендил	1973	956,4	981,5	926,6	10,1	16,0	36,0	18.07.	4,9	-18,0	1.12.	9,3	70	5,9
	1974	955,2	970,3	926,2	10,6	16,8	35,2	18.07.	5,2	-10,5	15.01.	9,1	68	5,7
	1975	954,3	971,6	939,1	10,5	16,7	32,0	19.07.	5,3	-14,5	26.11.	9,5	69	5,5
	1976	955,4	975,2	921,2	9,6	15,6	29,8	20.07.	4,2	-16,0	28.12.	9,3	73	5,8
	1977	955,9	979,0	929,3	11,2	17,7	35,4	9.07.	5,2	-13,0	20.01.	9,3	67	5,1
Връх Мусала	1973	711,5	726,5	679,3	-3,2	-0,4	17,2	18.07.	-5,7	-26,4	1.12.	4,3	81	6,5
	1974	710,9	724,8	687,0	-3,5	-0,3	15,7	14,18.07.	-5,9	-20,0	7.12.	4,1	79	6,5
	1975	712,0	727,8	692,1	-2,9	0,0	14,4	19.06.	-5,4	-24,5	9.02.	4,3	78	6,1
	1976	710,4	724,0	682,8	-4,0	-0,1	12,1	20.07.	-8,1	-27,4	8.02.	4,1	81	6,7
	1977	711,8	724,6	689,7	-2,5	1,5	16,5	31.07.	-7,2	-23,7	1.03.	4,3	78	6,1
Сандански	1973	992,4	1 019,1	959,1	13,3	18,6	38,6	18.07.	8,5	-9,1	1.12.	10,8	67	5,0
	1974	991,1	1 007,5	964,4	13,8	19,3	38,6	16.07.	9,3	-5,8	16.01.	10,6	65	4,9
	1975	992,2	1 007,9	974,8	13,8	19,5	35,0	19.07.	9,2	-6,6	10.02.	11,1	65	4,6
	1976	991,4	1 010,4	959,0	13,0	18,6	33,0	21.07.	8,2	-8,9	20.01.	11,0	69	5,2
	1977	991,8	1 017,8	965,9	14,2	20,2	37,0	10.07.	8,9	-7,8	24.12.	10,8	64	4,5

8. Валежи

Метеорологични станции	Години	Валежи в мм			Брой на дн													
		голямина сума	максимум	дата	валеж		лъжд	сняг	град	суграшица	гръмотевица	мъгла	снежен по-	облачнос-	облачног	макси < 0°	миниму- < 0°	максимум ≥ 25°
					≥ 0,1 мм	≥ 1,0 мм												
Северна България																		
Видин	1970	562,5	30,7	8.07.	127	92	101	40	2	0	70	33	59	74	130	22		
	1971	513,7	38,3	30.07.	120	80	102	21	2	0	36	46	35	74	113	16		
	1972	694,7	52,6	17.09.	126	79	119	22	0	1	47	30	35	65	138	31	65	80
	1973	464,9	33,6	10.06.	102	61	90	21	2	1	34	33	40	85	110	16	97	95
	1974	605,4	36,2	9.11.	121	82	105	15	0	0	37	37	26	72	142	10	56	83
	1975	587,7	45,5	29.08.	119	77	43	17	2	1	36	19	23	84	107	15	87	120
	1976	685,1	47,2	8.06.	155	98	131	25	0	1	29	30	50	77	137	19	89	77
	1977	456,7	18,8	17.01.	112	69	97	10	1	0	16	32	50	97	100	23	79	104
Лом	1970	621,2	33,4	19.05.	116	90	105	20	2	1	51	49	36	77	106	24	74	88
	1971	543,7	32,8	30.07.	109	84	90	21	1	0	30	56	26	89	99	16	70	106
	1972	563,7	37,5	7.10.	125	77	110	19	0	1	36	40	29	68	134	31	67	95
	1973	430,3	29,3	27.08.	108	77	79	22	0	0	22	39	33	90	93	22	100	87
	1974	519,2	33,6	9.11.	114	82	104	15	0	0	18	44	10	85	117	10	63	70
	1975	658,8	41,6	2.07.	107	71	93	16	2	0	42	26	16	89	109	10	81	94
	1976	643,9	44,1	8.06.	140	102	118	26	1	1	35	34	26	81	132	16	86	67
	1977	459,3	47,7	17.06.	104	65	99	13	1	0	26	47	44	98	92	22	69	97
Браца	1970	960,2	58,8	5.07.	140	104	114	29	1	0	28	51	57	77	123	26	89	76
	1971	829,0	35,1	7.05.	134	106	103	32	1	0	35	52	50	82	123	23	83	73
	1972	882,5	50,3	12.09.	149	105	124	24	1	0	44	78	45	55	153	41	78	67
	1973	786,5	57,8	26.06.	139	95	110	41	1	0	32	46	78	84	114	27	103	79
	1974	771,8	58,6	21.06.	130	83	104	32	3	2	44	66	37	60	119	20	72	77
	1975	976,6	52,1	8.08.	153	109	184	28	1	1	64	39	44	71	129	23	79	82
	1976	867,6	56,3	8.06.	173	111	139	37	2	5	44	61	70	73	144	39	92	41
	1977	797,5	53,4	25.09.	125	87	113	19	3	0	35	57	55	94	109	24	71	79
Плевен	1970	732,4	70,0	5.07.	130	98	110	18	2	4	19	39	57	80	106	21	86	108
	1971	605,7	74,0	2.07.	120	92	97	21	1	1	17	42	47	85	102	16	82	104
	1972	675,4	26,0	26.11.	142	89	114	26	1	1	14	75	39	72	128	36	76	94
	1973	656,5	42,8	11.07.	142	90	102	30	1	0	13	35	67	93	112	23	106	94
	1974	487,1	23,0	9.11.	119	81	116	17	1	3	7	48	23	77	112	15	73	102
	1975	738,8	70,0	11.06.	111	84	97	16	4	7	16	39	27	67	116	16	84	116
	1976	603,9	44,0	16.08.	148	96	130	23	1	7	28	74	33	67	133	17	98	83
	1977	652,1	90,0	25.08.	124	78	119	12	3	3	20	70	46	88	99	20	73	108
Велико Търново	1976	620,7	41,6	7.08.	144	90	126	36	2	0	35	66	26	41	126	13	101	68
	1977	677,3	44,1	25.09	135	82	125	20	1	0	42	43	43	66	80	12	79	91
Шумен	1970	718,9	72,0	12.08.	119	73	94	20	5	0	23	19	15	70	101	9	77	86
	1971	816,0	65,4	2.07.	124	86	101	19	1	1	24	28	31	74	107	19	75	76
	1972	607,9	43,4	15.10.	122	82	108	23	3	0	34	36	17	53	118	23	80	81
	1973	658,5	42,0	12.03.	123	74	87	32	1	2	29	35	33	84	108	21	102	73
	1974	446,3	50,8	4.06.	95	65	80	21	0	0	25	36	12	103	95	16	85	84
	1975	652,6	37,3	3.07.	108	79	93	22	2	0	32	26	29	80	109	9	89	104
	1976	440,1	50,1	7.08.	113	82	103	30	1	0	24	43	20	51	131	25	103	60
	1977	565,5	38,5	29.06.	101	70	91	11	1	0	30	32	20	70	94	11	75	89

8. Валежи

(Продължение)

Метеорологични станции	Години	Валежи в мм			Брой на дните с:													
		годишна сума	максимум	дата	валеж		дъжд	сняг	град	суграшица	грьмотевица	мъгла	снежен покрив	облачност < 2	облачност > 8	температура		
					> 0,1 мм	> 1,0 мм										максимум < 0°	минимум < 0°	максимум > 25°
Русе	1970	641,3	33,9	20.06.	102	83	116	13	1	1	50	52	44	63	106	18	64	115
	1971	696,3	55,5	11.07.	118	84	106	20	1	0	33	41	41	72	110	15	69	106
	1972	732,4	39,8	19.06.	117	84	135	6	2	0	32	34	26	60	125	25	61	117
	1973	653,3	39,0	14.03.	113	90	109	25	2	0	30	46	57	83	102	22	98	114
	1974	512,5	42,0	19.04.	106	66	115	13	1	0	25	43	17	73	125	18	63	122
	1975	603,2	49,0	2.07.	100	72	106	18	3	1	35	33	29	74	98	17	85	134
	1976	557,9	33,8	13.04.	125	76	138	27	3	0	31	41	10	60	123	11	88	94
	1977	537,0	41,7	25.08.	107	75	105	15	2	0	37	48	32	81	90	22	62	112
Силистра	1970	580,3	35,8	25.05.	95	73	95	14	0	0	41	31	22	69	116	16	60	95
	1971	665,0	55,5	7.05.	106	76	108	20	1	0	30	32	32	72	124	14	62	95
	1972	653,2	87,7	6.08.	117	68	107	22	1	0	20	34	26	79	132	32	54	106
	1973	459,9	38,4	5.07.	94	66	72	29	0	0	16	29	45	67	114	14	92	107
	1974	387,3	37,9	8.07.	95	62	96	14	1	0	20	22	16	64	124	15	62	97
	1975	497,4	32,1	8.06.	91	63	88	13	0	0	34	31	23	75	115	12	71	122
	1976	404,5	47,6	30.07.	99	69	98	16	0	0	22	27	18	66	122	20	76	92
	1977	421,9	27,2	26.04.	93	71	94	11	0	1	26	25	30	89	101	17	58	104
Варна	1970	502,3	46,7	20.06.	96	69	87	10	1	0	7	22	8	56	113	2	36	81
	1971	504,7	45,0	19.09.	101	67	100	11	2	0	26	18	5	71	116	4	42	69
	1972	431,4	33,8	23.04.	99	62	110	16	1	1	20	26	2	54	142	16	45	97
	1973	509,6	39,8	26.06.	101	67	99	22	2	0	26	29	3	47	123	71	56	71
	1974	356,3	24,0	9.11.	85	59	105	18	1	4	22	46	3	54	115	5	57	67
	1975	611,2	41,5	29.04.	89	65	100	17	0	0	25	45	5	61	122	4	64	103
	1976	359,8	31,0	7.08.	103	59	113	30	0	0	15	51	3	61	137	6	73	66
	1977	459,4	31,2	21.11.	90	66	96	10	3	0	17	40	11	64	112	6	49	87
Южна България																		
Бургас	1970	434,1	30,0	23.11.	72	58	70	2	0	0	4	7	1	92	97	2	42	83
	1971	490,2	36,0	3.06.	66	58	65	3	0	0	1	9	2	78	107	2	42	88
	1972	439,7	38,0	5.08.	65	54	66	1	1	0	0	3	2	83	116	11	52	97
	1973	666,2	63,8	26.06.	108	77	113	10	2	2	16	35	5	72	104	3	58	83
	1974	400,6	28,2	17.05.	100	65	110	8	2	0	29	46	5	88	100	4	37	76
	1975	561,5	29,2	10.08.	103	75	104	9	0	0	31	25	10	82	119	1	59	93
	1976	463,2	31,0	30.07.	106	76	104	12	0	0	20	44	6	61	139	6	61	61
	1977	547,7	47,2	18.01.	102	73	97	7	1	0	32	39	5	55	134	3	43	84
Хасково	1970	564,1	48,4	3.10.	94	74	82	12	0	0	11	5	13	66	104	5	64	110
	1971	804,2	47,8	2.07.	93	84	77	14	3	0	16	25	30	44	95	11	66	100
	1972
	1973	657,4	33,5	11.06.	103	83	88	23	2	2	21	67	31	68	99	9	100	107
	1974	571,5	28,6	8.02.	102	80	99	14	1	0	25	50	9	69	105	0	83	113
	1975	943,0	75,9	28.04.	105	83	95	11	1	1	31	41	18	70	97	8	88	113
	1976	511,4	35,5	19.10.	119	78	104	15	0	0	23	58	16	62	97	8	93	84
	1977	664,5	45,5	18.01.	94	66	87	8	2	1	33	52	20	67	84	5	80	116

9. Общи метеорологични данни за 1977 г. по месеци

Метеорологични станции	Годишно	Януари	Февруари	Март	Април	Май	Юни	Юли	Август	Септември	Октомври	Ноември	Декември
------------------------	---------	--------	----------	------	-------	-----	-----	-----	--------	-----------	----------	---------	----------

Атмосферно налягане в мб (средно месечно)

Видин	1 013,5	017,8	011,0	17,9	09,1	12,0	08,7	08,5	09,7	16,1	19,2	11,1	020,8
Лом	1 013,7	017,9	011,3	18,0	09,1	12,2	09,0	08,7	10,0	16,4	19,4	11,1	020,9
Враца	975,9	978,3	972,9	79,6	71,7	75,2	72,6	72,6	73,6	79,1	81,5	73,1	980,9
Плевен	1 001,4	009,0	998,8	1 005,4	997,2	1 000,8	997,1	96,8	98,1	1 004,4	07,1	998,9	1 007,8
Велико													
Търново	990,2	90,3	84,6	91,2	82,7	85,6	90,0	88,2	89,3	95,0	98,0	89,5	998,0
Шумен	991,1	94,2	88,6	95,5	86,5	90,5	87,2	86,9	88,3	93,7	97,2	88,5	996,4
Русе	1 011,4	15,9	09,0	16,0	06,6	10,2	06,7	06,2	07,5	14,1	17,5	08,8	1 018,6
Силистра	1 015,5	19,9	13,0	20,4	10,8	14,7	11,0	10,3	11,6	18,1	21,7	12,6	1 022,2
Варна	1 014,6	1 018,4	12,9	19,7	10,4	13,8	10,2	10,1	11,1	16,3	20,9	12,7	1 020,1
Бургас	1 014,5	18,2	12,7	19,5	10,2	13,6	10,0	09,9	10,9	16,1	20,7	12,5	1 019,9
Хасково	996,0	99,4	93,7	1 000,5	991,5	95,0	91,7	91,6	92,9	98,1	1 002,1	994,2	1 001,6
Казанлък	971,5	74,2	69,1	75,6	67,2	71,2	68,0	68,2	69,2	73,8	77,3	69,2	975,5
Пловдив	998,4	1 002,6	996,6	1 002,9	994,2	97,7	93,9	93,7	94,5	1 000,4	04,5	996,3	1 004,1
София – ХМС	947,5	48,9	44,4	50,8	43,3	46,9	44,8	45,2	46,0	50,3	52,9	44,9	951,3
Кюстендил	955,9	57,6	53,3	59,4	51,9	55,3	53,2	53,2	53,9	58,5	61,2	53,3	956,6
Връх Мусала	711,8	06,9	06,4	11,5	06,9	14,2	14,2	16,7	17,1	16,3	17,1	08,8	707,6
Сандански	991,8	95,0	90,4	96,1	87,6	90,7	87,8	87,8	88,9	93,3	97,4	90,3	996,8
Ямбол	1 000,6	1 004,1	997,9	1 004,5	996,3	999,9	96,2	95,9	97,2	1 003,5	1 006,2	998,0	1 006,9

Влажност на въздуха в % (средна месечна)

Видин	74	89	82	71	66	64	68	65	67	71	76	80	88
Лом	73	80	73	66	66	67	70	79	69	71	74	73	86
Враца	69	79	70	66	58	64	68	65	61	70	70	76	85
Плевен	75	90	83	75	66	67	70	67	65	74	73	80	89
Велико													
Търново	71	80	73	66	65	68	74	69	62	69	71	75	83
Шумен	72	80	76	73	70	71	74	66	62	67	71	75	81
Русе	72	86	79	70	66	65	69	63	62	67	68	76	88
Силистра	75	84	79	77	74	74	74	68	66	68	70	77	86
Варна	76	82	77	78	77	80	76	73	67	69	73	76	78
Бургас	77	83	79	77	75	80	78	74	71	74	77	80	81
Хасково	73	85	80	74	63	64	73	70	60	65	71	78	87
Казанлък	74	83	79	73	66	71	74	68	65	67	74	81	85
Пловдив	68	79	78	68	56	67	68	66	57	60	66	74	79
София – ХМС	66	71	67	62	57	63	69	67	60	62	65	71	75
Кюстендил	67	79	73	63	58	64	65	64	58	63	64	74	78
Връх Мусала	78	74	86	76	81	83	91	79	76	81	60	83	66
Сандански	64	76	76	63	56	61	61	56	53	56	63	73	75
Ямбол	72	83	80	71	64	70	72	66	58	62	67	79	88

Температура на въздуха С° (средна месечна)

Видин	11,3	-2,2	5,4	9,0	11,4	17,8	20,2	22,4	21,3	15,6	10,3	7,6	-3,4
Лом	11,8	-1,5	5,6	9,1	11,7	17,8	20,6	22,9	21,6	16,2	11,3	8,3	-2,2
Враца	11,6	0,2	7,7	8,7	11,3	16,7	19,0	21,9	21,2	14,8	11,4	8,3	-2,1
Плевен	11,8	-0,9	7,1	8,8	12,0	17,5	20,3	22,7	21,9	15,6	10,9	8,4	-2,6
Велико													
Търново	11,2	0,1	7,3	7,9	11,2	16,2	18,6	21,5	21,0	15,1	9,5	8,5	-2,1
Шумен	11,2	0,6	6,7	6,2	10,3	15,7	18,9	21,5	20,8	15,5	9,8	9,1	-0,9
Русе	12,4	-0,4	6,9	8,4	12,7	17,9	21,0	24,1	22,8	16,8	11,6	9,5	-1,9
Силистра	12,2	0,6	7,0	7,3	11,6	16,7	20,2	23,3	22,2	16,5	11,7	10,1	-1,3
Варна	12,3	2,9	7,7	6,2	10,0	14,9	19,6	22,4	22,0	16,9	11,8	11,1	1,6
Бургас	12,5	2,7	8,2	7,0	10,5	15,6	19,7	22,7	22,3	17,5	11,5	10,9	1,9
Хасково	12,2	-0,1	7,5	7,4	11,9	17,0	20,1	22,6	22,4	17,1	10,7	9,6	0,2
Казанлък	10,8	-0,4	5,9	6,4	10,7	15,6	18,3	21,1	20,2	15,7	8,9	7,4	-0,5
Пловдив	12,3	-0,1	7,1	8,2	12,2	17,1	20,5	22,7	22,4	17,3	11,0	8,6	0,5
София – ХМС	10,3	-0,9	6,2	7,2	9,7	15,0	17,4	20,0	19,5	14,0	9,8	7,4	-2,0
Кюстендил	11,2	0,4	6,2	8,1	10,3	16,0	18,3	21,2	20,5	15,2	10,9	8,1	-1,0
Връх Мусала	-2,5	-9,2	-7,5	-6,9	-5,5	0,0	1,9	5,8	5,2	0,2	-0,7	-3,9	-9,8
Сандански	14,2	3,5	-8,5	10,4	13,3	19,3	21,6	25,0	24,1	18,9	13,7	10,6	1,5
Ямбол	12,3	1,6	7,6	7,2	11,6	16,5	19,7	22,6	22,3	17,4	10,8	9,6	0,6

9. Общи метеорологични данни за 1977 г. по месеци

(Продължение и край)

Метеорологични станции	Годишно	Януари	Февруари	Март	Април	Май	Юни	Юли	Август	Септември	Октомври	Ноември	Декември
Облачност 0 – 10 (средна дневна за месеца)													
Видин	5,2	7,5	7,0	4,7	5,4	4,7	4,5	3,4	3,4	5,1	3,8	6,6	5,9
Лом	4,8	7,3	6,6	4,3	4,7	4,5	3,7	3,3	2,8	4,9	3,7	6,3	6,1
Враца	5,3	6,6	7,1	5,2	5,7	5,6	4,7	3,8	3,1	5,3	3,4	6,4	6,6
Плевен	5,1	6,4	6,3	4,7	5,8	4,3	4,8	4,3	3,5	5,4	2,8	6,3	6,8
Велико													
Търново	5,2	6,8	6,7	4,9	5,5	4,9	5,4	4,2	3,3	5,0	3,0	5,7	6,7
Шумен	5,2	6,7	7,0	5,5	6,2	4,9	5,2	4,0	2,6	4,5	2,7	6,2	6,6
Русе	5,2	6,8	6,5	4,8	5,9	4,9	5,9	4,4	3,2	4,5	2,7	6,0	7,3
Силистра	5,2	6,3	7,0	5,2	6,3	5,2	5,5	3,6	3,1	4,0	2,9	6,1	6,6
Варна	5,7	6,9	6,8	7,3	6,9	5,6	5,1	3,8	3,2	5,0	4,3	6,5	7,2
Бургас	6,2	7,6	7,0	6,2	7,2	6,0	5,9	4,6	3,2	5,3	5,3	7,6	8,3
Хасково	5,3	6,5	6,6	5,3	5,5	4,6	5,6	4,3	2,9	4,8	4,1	6,3	6,6
Казанлък	6,3	6,8	7,2	6,1	5,9	6,1	7,5	6,3	4,8	5,7	5,3	7,1	6,9
Пловдив	5,7	7,3	7,3	5,9	5,7	5,5	6,1	5,2	2,6	5,2	4,4	6,4	6,9
София – ХМС	5,3	6,4	7,1	4,9	5,8	5,3	5,3	4,0	3,2	5,1	3,0	6,6	7,3
Кюстендил	5,1	6,3	6,3	5,1	5,5	5,2	5,0	3,8	3,2	5,2	2,9	6,5	6,3
Връх Мусала	6,1	6,7	7,2	5,8	6,8	6,5	7,2	5,4	4,6	6,4	3,6	7,3	5,7
Сандански	4,5	5,7	6,2	4,8	4,9	4,7	4,2	2,6	2,4	3,9	2,8	6,5	5,4
Ямбол	5,4	7,4	7,1	5,9	4,9	4,9	5,2	3,6	3,6	4,4	3,1	7,1	7,0

Валежи в мм (месечно количество)

Видин	456,7	49,4	49,7	31,2	45,2	58,5	61,3	25,5	26,6	23,2	17,1	29,9	39,1
Лом	459,3	55,5	52,3	23,2	22,7	46,9	81,8	36,6	26,3	31,8	9,1	19,9	53,2
Враца	797,5	60,8	31,5	49,4	28,2	94,9	109,9	141,6	39,9	111,9	5,7	69,7	54,0
Плевен	652,1	51,8	32,6	10,1	34,7	62,4	124,7	63,6	102,0	88,8	5,5	35,6	40,3
Велико													
Търново	677,3	89,6	40,4	25,6	56,0	60,7	111,0	103,8	30,9	80,8	3,8	36,6	38,1
Шумен	565,5	14,9	52,3	13,0	54,6	84,4	164,3	37,3	23,8	42,1	13,8	41,1	23,9
Русе	537,0	35,1	40,4	15,2	49,8	85,3	92,4	20,8	75,6	39,6	10,2	39,1	33,5
Силистра	421,9	6,7	47,5	27,0	67,1	45,8	51,6	24,6	49,3	23,4	2,9	53,8	22,8
Варна	459,4	30,4	37,5	18,1	62,6	36,8	45,1	58,9	22,8	36,3	13,6	59,1	38,2
Бургас	547,7	92,3	45,4	15,7	59,7	47,9	73,7	53,9	7,1	56,4	21,7	36,0	37,9
Хасково	664,5	109,4	63,6	33,5	16,4	97,2	80,9	82,5	10,7	57,3	13,7	27,6	71,7
Казанлък	513,7	55,2	25,7	12,8	36,9	73,3	85,7	96,5	16,4	46,8	4,7	40,5	19,2
Пловдив	583,9	69,8	39,0	26,2	11,7	91,8	89,2	121,5	2,1	49,3	1,2	26,0	56,1
София – ХМС	528,6	31,1	33,1	38,6	32,9	79,6	87,9	121,0	21,9	66,6	6,7	59,2	50,0
Кюстендил	473,6	37,7	27,2	28,5	24,9	80,2	67,8	70,6	17,5	41,0	7,8	54,7	15,7
Връх Мусала	808,5	56,1	81,7	170,5	74,8	92,0	70,3	82,0	30,2	42,7	6,9	35,8	65,5
Сандански	393,3	27,4	45,6	28,4	27,9	62,8	54,1	17,1	21,1	28,2	3,3	58,9	18,5
Ямбол	497,4	44,7	58,9	8,0	24,9	68,4	104,2	62,5	18,0	36,1	18,2	36,2	17,3

II. ОСНОВНИ ДАННИ ЗА ОБЩЕСТВЕНО-ИКОНОМИЧЕСКОТО РАЗВИТИЕ НА СТРАНАТА

В настоящия раздел са поместени статистически данни по основни показатели, характеризиращи общественно-икономическото развитие на страната през 1939 г., 1948 г., 1950 г. и периода 1952–1977 г. вкл., без прекъсване.

Абсолютните данни в стойностно изражение са по цени на съответната година. До 1960 г. индексите са изчислени от абсолютни данни по съпоставими цени, действащи до 1961 г., а от 1960 г. до 1971 г. — по цени на 1.01.1962 г. и са свързани верижно с индексите, изчислени по съпоставими цени, действащи до 1961 година. След 1971 г. индексите са изчислени по цени на 1.01.1971 г. и са свързани верижно с индексите, изчислени по съпоставими цени на 1.01.1962 година.

За обществения продукт, националния доход и общата продукция на строителството до 1962 г. индексите са изчислени

по цени от 1957 година. След 1962 г. индексите са изчислени по цени на 1.01.1962 г., а след 1971 г. — по съпоставими цени на 1.01.1971 г. и са свързани верижно с изчислените индекси по цени от 1957 и 1962 година.

Показателите, изразяващи структура, до 1960 г. са изчислени по действащите до 1961 г. съпоставими цени, от 1960 г. до 1971 г. — по цени на 1.01.1962 г., а след 1971 г. — по цени на 1.01.1971 година.

Структурата на обществения продукт, националния доход и използвания национален доход е изчислена до 1962 г. по съпоставими цени от 1957 г., след 1962 г. — по цени на 1.01.1962 г., а след 1971 г. — по цени на 1.01.1971 година.

1. Основни данни за общественото

№	1939	1948	1950	1952	1953	1954	1955	1956	1957	1958	1959	1960	1961
1													
2		4 243	4 347	4 405	4 451	4 494	4 516	4 487	4 519	4 554	4 584	4 608	4 637
3		2 194	2 254	2 291	2 321	2 343	2 362	2 344	2 363	2 384	2 404	2 418	2 438
4		2 049	2 093	2 114	2 130	2 151	2 154	2 143	2 156	2 170	2 180	2 190	2 199
5		100,0	100,0	100,0	100,0	100,0	100,0	100,0	100,0	100,0	100,0	100,0	100,0
6		95,7	95,0	93,6	93,4	92,9	92,8	92,8	92,5	92,1	91,5	90,8	90,1
7		4,3	5,0	6,4	6,6	7,1	7,2	7,2	7,5	7,9	8,5	9,2	9,9
8		629	806	1 016	1 086	1 174	1 230	1 263	1 339	1 415	1 579	1 774	1 839
9		362	462	580	605	650	719	764	808	824	994	1 128	1 157
10					1) 120	1) 143		2) 159	2) 186	2) 205	251	257	290
11				46	50	59	61	67	74	80	90	93	101
12					70	84		92	112	125	161	164	189
13				9 848,9	10 303,8	10 809,0	11 458,0	12 024,2	12 547,5	13 085,2	13 812,9	14 918,2	15 931,2
14				4 480,9	4 782,9	5 145,1	5 616,0	5 962,0	6 198,7	6 487,8	6 952,3	7 780,1	8 579,9
15				5 368,0	5 520,9	5 663,9	5 842,0	6 062,2	6 348,8	6 597,4	6 860,6	7 138,1	7 351,3
16			371,2	549,0	611,8	644,5	690,1	652,5	644,1	790,0	1 173,7	1 365,4	1 394,4
17			102	149	162	171	182	188	191	233	353	412	414
18			331,4	451,5	429,6	577,7	714,5	623,6	670,5	712,9	986,2	1 029,1	1 112,2
19	7 316,2	2 431,0	3 124,4	4 945,2	5 403,1	5 529,1	5 834,2	6 020,0	6 823,4	7 806,5	9 327,2	10 310,1	10 966,7
20	100	123	137	185	217	224	238	251	282	311	371	412	433
21	100	100	100	100	100	100	100	100	100	100	100	100	100
22	19	32	44	45	44	47	48	52	55	56	57	58	60
23	5	6	8	9	9	9	9	9	8	8	9	9	9
24	59	49	36	31	32	27	28	25	26	24	23	22	20
25	0	0	0	0	0	0	0	0	0	0	0	0	0
26	2	2	2	2	2	3	3	3	3	3	3	4	4
27				0	0	0	0	0	0	0	0	0	0
28	10	7	6	10	10	11	10	9	6	7	6	6	6
29	5	4	4	3	3	3	2	2	2	2	2	1	1
30	5 009,0	1 576,9	1 876,6	2 580,6	2 779,8	2 708,1	2 820,3	2 744,7	3 208,9	3 486,3	4 219,8	4 488,8	4 715,8
31	100	101	100	140	170	168	178	179	203	217	264	282	290
32	100	89	87	121	145	143	149	149	167	177	213	226	231
33	100	100	100	100	100	100	100	100	100	100	100	100	100
34	15	23	33	29	28	32	32	37	41	42	45	48	49
35	3	4	6	7	7	7	7	8	7	7	7	7	8
36	65	58	45	39	40	33	35	32	34	31	30	27	24
37	0	1	0	1	0	0	1	0	0	0	0	1	1
38	2	2	3	2	3	3	3	3	3	4	4	4	4
39				0	0	0	0	0	0	0	0	0	0
40	12	8	8	19	19	21	19	17	12	13	12	11	12
	3	4	5	3	3	4	3	3	3	3	2	2	2

1) На 1.12.

2) На 1.07.

3) По възстановителна стойност. От 1.01.1977 г. в балансите на предприятията, учрежденията и организациите са отразени резултатите от генералната инвентаризация и преценка на основните фондове към 31.12.1974 година.

икономическото развитие на страната

1962	1963	1964	1965	1966	1967	1968	1969	1970	1971	1972	1973	1974	1975	1976	1977	№
4 685	4 720	4 764	4 788	4 835	4 856	4 901	4 922	4 938	4 979	5 023	5 073	5 088	5 057	5 087	5 111	1
2 465	2 485	2 508	2 527	2 550	2 564	2 580	2 595	2 603	2 615	2 621	2 644	2 646	2 633	2 662	2 692	2
2 220	2 235	2 256	2 261	2 285	2 292	2 321	2 327	2 335	2 364	2 402	2 429	2 442	2 424	2 425	2 419	3
100,0	100,0	100,0	100,0	100,0	100,0	100,0	100,0	100,0	100,0	100,0	100,0	100,0	100,0	100,0	100,0	4
89,8	89,3	89,3	89,2	88,8	88,5	88,2	87,5	86,9	86,6	86,1	85,5	85,0	84,3	83,7	83,7	5
10,2	10,7	10,7	10,8	11,2	11,5	11,8	12,5	13,1	13,4	13,9	14,5	15,0	15,7	16,3	16,3	6
1 883	1 992	2 081	2 197	2 404	2 517	2 559	2 648	2 749	2 865	2 993	3 273	3 425	3 677	3 887	3 870	7
1 176	1 247	1 307	1 382	1 525	1 595	1 613	1 663	1 709	1 765	1 829	2 017	2 087	2 258	2 419	2 474	8
300	315	349	.	397	425	467	492	521	549	598	625	659	.	711	767	9
104	110	118	.	129	138	149	155	163	171	183	191	200	.	219	237	10
196	205	231	.	268	287	318	337	358	378	415	434	459	.	492	530	11
16 951,8	18 445,0	20 125,0	21 557,8	23 316,1	25 450,9	27 645,1	30 299,4	32 916,6	35 310,9	37 986,5	40 794,1	44 324,3	48 125,9	51 856,2 ³⁾	62 663,5	12
9 297,6	10 467,2	11 694,9	12 619,4	13 932,4	15 579,2	17 209,3	19 255,0	21 212,1	22 966,9	24 845,1	26 788,0	29 743,6	32 537,0	35 023,3	42 190,7	13
7 654,2	7 977,8	8 430,1	8 938,4	9 383,7	9 871,7	10 435,8	11 044,4	11 704,5	12 344,0	13 141,4	14 006,1	14 580,7	15 588,9	16 832,9	20 472,8	14
1 478,8	1 683,5	1 849,0	1 984,6	2 377,5	2 939,7	3 194,4	3 220,3	3 551,7	3 609,3	3 952,7	4 235,7	4 577,5	5 361,1	5 373,1	6 142,7	15
447	510	561	602	720	890	970	980	11 пъти	11 пъти	12 пъти	13 пъти	14 пъти	16 пъти	16 пъти	19 пъти	16
1 262,5	1 609,6	1 895,9	1 681,9	1 970,4	2 498,4	2 586,6	3 115,0	3 190,5	2 696,9	3 158,6	3 421,1	4 631,9	4 565,8	4 506,7	5 903,7	17
12 010,0	13 165,3	14 486,3	15 976,5	17 725,2	19 655,4	21 634,2	23 317,8	26 243,0	26 959,5	29 088,0	31 412,0	33 967,0	37 051,1	39 728,5	42 144,9	18
473	512	564	621	693	771	837	904	980	1 048	1 133	1 221	1 311	1 423	1 519	1 613	19
100	100	100	100	100	100	100	100	100	100	100	100	100	100	100	100	20
61	61	61	63	63	64	66	67	65	65	64	65	66	66	66	66	21
9	8	9	9	9	9	10	9	9	9	9	9	9	9	8	9	22
19	21	21	19	20	18	16	15	14	14	16	15	14	14	13	12	23
0	1	1	0	0	1	0	0	0	0	0	0	0	0	0	0	24
3	3	3	3	3	3	3	3	4	5	4	4	5	5	5	5	25
0	0	0	0	0	0	0	0	1	1	1	0	0	0	1	1	26
6	5	4	5	4	4	4	5	5	4	3	4	4	4	5	5	27
2	1	1	1	1	1	1	1	2	2	3	3	2	2	2	2	28
5 158,2	5 675,8	6 203,7	6 635,6	7 273,9	7 853,0	8 556,0	9 349,8	10 527,4	10 411,4	11 241,7	12 147,5	13 092,6	14 288,6	15 145,1 ⁵⁾	15 486,2	29
308	332	364	390	433	474	503	553	593	634	683	738	794	864	920	978	30
243	259	282	299	330	359	379	413	440	468	502	539	576	624	661	699	31
100	100	100	100	100	100	100	100	100	100	100	100	100	100	100	100	32
49	47	47	49	49	51	55	57	55	56	51	52	54	54	54	56	33
8	7	8	8	8	9	9	9	9	9	9	9	9	9	8	9	34
24	30	30	27	28	25	20	19	17	15	23	21	18	18	18	14	35
1	1	1	1	1	1	1	1	1	1	1	0	0	1	1	1	36
4	4	4	5	4	4	5	5	6	6	6	7	7	7	8	7	37
0	0	0	0	0	0	0	0	1	1	1	1	1	1	1	1	38
12	9	8	8	8	8	8	8	9	9	6	7	8	8	8	10	39
2	2	2	2	2	2	2	1	2	3	3	3	3	2	2	2	40

4) Реализираният данък върху оборота е показан в отраслите, върху продукцията на които се начислява.

5) Върху размера на националния доход оказва влияние амортизацията, като елемент на материалните разходи, която от 1977 г. се начислява по нови амортизационни норми и върху обема на основните фондове по възстановителна стойност.

(Продължение)

1. Основни данни за обществено-

№		1939	1948	1950	1952	1953	1954	1955	1956	1957	1958	1959	1960	1961
1	Индекси на използвания национален доход при база 1952=100	.	.	.	100	121	117	123	126	142	155	200	205	207
2	Фонд натрупване	.	.	.	100	154	100	107	76	120	126	251	237	194
3	Фонд потребление	.	.	.	100	111	122	128	142	149	164	183	195	211
4	Структура на използвания национален доход-%	.	.	.	100,0	100,0	100,0	100,0	100,0	100,0	100,0	100,0	100,0	100,0
5	Фонд натрупване	.	.	.	23,8	30,3	20,3	20,7	14,3	20,1	19,4	30,1	27,5	22,3
6	Фонд потребление	.	.	.	76,2	69,7	79,7	79,3	85,7	79,9	80,6	69,9	72,5	77,7
7	Индекси на националния доход на заето лице в материалното производство при база 1956 = 100	.	.	.	83	100	100	102	100	114	126	162	174	186
8	Индекси на общата продукция на цялата промишленост при база 1939 = 100	100	203	309	430	493	545	587	674	782	899	11 пъти	12 пъти	14 пъти
	По икономически групи:													
9	Производство на средства за производство (група „А“)	100	329	522	821	926	11 пъти	12 пъти	14 пъти	15 пъти	18 пъти	23 пъти	27 пъти	30 пъти
10	Производство на предмети за потребление (група „Б“)	100	166	247	315	366	381	413	468	557	633	736	793	900
	По отрасли:													
11	Производство на електроенергия и топлоенергия	100	200	275	490	588	667	779	895	10 пъти	11 пъти	15 пъти	18 пъти	21 пъти
12	Топливна промишленост	100	184	250	299	346	440	511	588	572	597	685	766	799
13	Черна металургия (вкл. добив на руди)	100	56	167	333	733	15 пъти	17 пъти	25 пъти	31 пъти	39 пъти	50 пъти	53 пъти	65 пъти
14	Машиностроителна и металообработваща промишленост	100	622	12 пъти	18 пъти	22 пъти	26 пъти	29 пъти	32 пъти	40 пъти	50 пъти	71 пъти	86 пъти	98 пъти
15	Химическа и каучукова промишленост	100	220	450	688	838	975	12 пъти	15 пъти	18 пъти	20 пъти	30 пъти	37 пъти	41 пъти
16	Промишленост за строителни материали	100	199	338	535	720	10 пъти	11 пъти	11 пъти	13 пъти	13 пъти	19 пъти	24 пъти	34 пъти
17	Дърводобивна и дървообработваща промишленост	100	227	279	317	343	388	438	421	488	519	599	653	716
18	Целулозно-книжна промишленост	100	208	336	325	393	441	554	598	629	685	831	932	10 пъти
19	Стъкларска и порцелано-фаянсва промишленост	100	325	583	817	11 пъти	12 пъти	13 пъти	16 пъти	20 пъти	24 пъти	30 пъти	42 пъти	54 пъти
20	Текстилна и шивашка промишленост	100	188	276	405	469	535	562	646	775	851	10 пъти	11 пъти	11 пъти
21	Кожарска, кожухарска и обувна промишленост	100	275	539	765	798	645	665	720	10 пъти	11 пъти	13 пъти	12 пъти	13 пъти
22	Полиграфическа промишленост	100	165	214	229	248	285	308	333	348	382	441	471	467
23	Хранително-вкусова промишленост	100	164	248	329	355	361	356	435	466	539	576	653	770
24	Индекси на общата промишлена продукция на лице от населението при база 1939=100	100	178	267	370	419	459	490	557	640	729	870	976	11 пъти
	Производство на някои промишлени изделия:													
25	Електроенергия—млн. квтч	266	550	797	1 352	1 557	1 730	2 073	2 393	2 656	3 024	3 869	4 657	5 407
26	Каменни въглища (общ добив) — хил. т	2 214	4 266	5 928	7 410	8 345	8 926	10 051	10 817	11 889	12 731	15 360	17 147	18 634
27	Суров нефт—хил. т	—	—	—	—	—	5	150	247	285	222	192	200	207
28	Кокс—хил. т	5	8	9	10	10	7	10	10	12	10	9	20	20
29	Железни руди (съдържание на желязо)—хил. т	11	10	26	54	57	60	56	105	134	137	172	188	193
30	Манганови руди (в натура)—хил. т	2	—	8	13	21	33	63	77	81	28	26	25	37
31	Чугун и феросплави—хил. т	—	1	3	9	6	7	8	10	54	91	177	192	206
32	Стомана—хил. т	6	5	5	6	18	62	74	130	159	211	230	253	340
33	Валцувани черни метали (прокат)—хил. т	4	3	6	11	13	30	74	99	117	139	167	193	271
34	Двигатели с вътрешно горене — бр.	—	54	780	1 059	584	633	301	1 342	2 410	4 302	9 201	10 657	16 283
	хил. к.с.	—	0,4	6,2	10,9	6,2	8,1	4,8	24,0	61,4	103,0	142,1	154,5	180,8
35	Електродвигатели—хил. бр.	—	3,0	14,2	13,5	22,7	28,2	25,9	122,7	111,0	131,7	175,5	236,0	308,0
	х. квт	—	5	65	125	120	146	114	105	200	467	724	919	1 242

икономическото развитие на страната

1962	1963	1964	1965	1966	1967	1968	1969	1970	1971	1972	1973	1974	1975	1976	1977	№
226	253	280	288	335	364	387	414	429	436	479	522	583	648	650	684	1
241	317	374	353	495	533	539	594	590	522	632	733	910	1 081	956	1 041	2
221	233	251	269	286	313	341	360	380	408	434	462	495	533	565	588	3
100,0	100,0	100,0	100,0	100,0	100,0	100,0	100,0	100,0	100,0	100,0	100,0	100,0	100,0	100,0	100,0	4
25,4	29,0	31,0	28,3	34,2	33,9	32,2	33,2	30,8	26,8	26,0	27,7	30,7	32,8	29,0	26,4	5
74,6	71,0	69,0	71,7	65,8	66,1	67,8	66,8	69,2	73,2	74,0	72,3	69,3	67,2	71,0	73,6	6
200	214	234	245	269	290	308	340	363	386	412	451	483	528	565	605	7
15 пъти	17 пъти	19 пъти	21 пъти	24 пъти	27 пъти	30 пъти	33 пъти	36 пъти	39 пъти	43 пъти	47 пъти	50 пъти	55 пъти	59 пъти	63 пъти	8
34 пъти	39 пъти	45 пъти	52 пъти	59 пъти	67 пъти	75 пъти	82 пъти	92 пъти	103 пъти	114 пъти	124 пъти	135 пъти	149 пъти	161 пъти	177 пъти	9
10 пъти	10 пъти	11 пъти	12 пъти	14 пъти	16 пъти	17 пъти	19 пъти	20 пъти	21 пъти	22 пъти	25 пъти	26 пъти	29 пъти	30 пъти	31 пъти	10
23 пъти	26 пъти	30 пъти	36 пъти	40 пъти	47 пъти	54 пъти	60 пъти	67 пъти	71 пъти	75 пъти	75 пъти	78 пъти	86 пъти	94 пъти	102 пъти	11
864	10 пъти	16 пъти	18 пъти	20 пъти	22 пъти	25 пъти	31 пъти	37 пъти	46 пъти	60 пъти	51 пъти	54 пъти	56 пъти	56 пъти	59 пъти	12
88 пъти	106 пъти	137 пъти	176 пъти	207 пъти	263 пъти	322 пъти	351 пъти	411 пъти	469 пъти	536 пъти	553 пъти	605 пъти	690 пъти	784 пъти	834 пъти	13
117 пъти	142 пъти	165 пъти	200 пъти	243 пъти	289 пъти	325 пъти	364 пъти	412 пъти	473 пъти	537 пъти	629 пъти	709 пъти	818 пъти	905 пъти	1 042 пъти	14
47 пъти	55 пъти	67 пъти	80 пъти	95 пъти	116 пъти	145 пъти	172 пъти	212 пъти	228 пъти	257 пъти	285 пъти	320 пъти	367 пъти	385 пъти	433 пъти	15
37 пъти	40 пъти	45 пъти	52 пъти	61 пъти	69 пъти	77 пъти	79 пъти	85 пъти	94 пъти	98 пъти	105 пъти	124 пъти	132 пъти	143 пъти	154 пъти	16
774	793	819	871	890	925	982	11 пъти	11 пъти	12 пъти	12 пъти	13 пъти	14 пъти	15 пъти	15 пъти	16 пъти	17
11 пъти	12 пъти	15 пъти	16 пъти	20 пъти	25 пъти	29 пъти	31 пъти	33 пъти	38 пъти	39 пъти	42 пъти	51 пъти	58 пъти	59 пъти	62 пъти	18
68 пъти	79 пъти	89 пъти	101 пъти	116 пъти	140 пъти	160 пъти	173 пъти	187 пъти	203 пъти	222 пъти	233 пъти	259 пъти	280 пъти	303 пъти	324 пъти	19
12 пъти	12 пъти	13 пъти	15 пъти	16 пъти	19 пъти	20 пъти	22 пъти	24 пъти	24 пъти	26 пъти	29 пъти	31 пъти	33 пъти	35 пъти	36 пъти	20
15 пъти	18 пъти	17 пъти	17 пъти	20 пъти	23 пъти	26 пъти	28 пъти	30 пъти	33 пъти	36 пъти	39 пъти	39 пъти	41 пъти	42 пъти	43 пъти	21
488	529	548	595	690	798	879	972	10 пъти	10 пъти	11 пъти	12 пъти	12 пъти	13 пъти	14 пъти	18 пъти	22
830	901	973	11 пъти	12 пъти	12 пъти	13 пъти	14 пъти	14 пъти	16 пъти	16 пъти	17 пъти	18 пъти	19 пъти	21 пъти	21 пъти	23
12 пъти	13 пъти	14 пъти	16 пъти	18 пъти	20 пъти	22 пъти	24 пъти	26 пъти	29 пъти	31 пъти	34 пъти	36 пъти	40 пъти	42 пъти	45 пъти	24
6 044	7 184	8 700	10 244	11 757	13 631	15 451	17 230	19 513	21 016	22 271	21 952	22 806	25 235	27 742	29 707	25
20 841	21 938	25 535	26 254	26 467	28 829	30 897	31 186	31 411	29 182	29 468	28 845	25 932	28 949	26 656	26 432	26
199	173	160	229	404	499	475	325	334	305	248	190	144	122	117	129	27
8	128	471	733	800	803	817	795	337	1 091	1 190	1 231	1 308	1 364	1 408	1 446	28
258	254	257	585	815	798	870	881	792	993	1 052	890	846	775	748	707	29
35	38	52	42	30	44	41	39	33	41	30	38	34	35	40	40	30
223	265	457	695	903	1 028	1 109	1 134	1 251	1 378	1 562	1 610	1 528	1 560	1 612	1 664	31
423	461	475	588	699	1 239	1 461	1 515	1 800	1 947	2 121	2 246	2 188	2 265	2 460	2 589	32
330	353	363	431	484	609	1 028	1 208	1 420	1 752	2 024	2 098	2 242	2 495	2 756	2 931	33
17 070	22 040	21 423	23 073	34 227	40 526	42 770	42 670	40 958	43 748	46 388	51 078	27 578	19 969	7 412	10 740	34
151,1	172,1	143,6	172,7	214,2	221,2	279,5	270,6	228,9	250,2	299,6	329,1	280,5	365,5	350,2	526,7	35
389,6	444,0	494,2	497,1	585,6	745,4	772,9	751,5	750,5	751,3	779,0	853,7	877,9	947,3	1 005,7	1 207,2	35
1 999	2 074	2 583	2 864	3 154	3 461	3 663	3 920	4 194	3 760	4 165	4 385	4 770	5 117	5 341	5 822	

1. Основни данни за общественото

(Продължение)

№		1939	1948	1950	1952	1953	1954	1955	1956	1957	1958	1959	1960	1961
1	Силови трансформатори—бр. х. ква	17	187	860	1 087	1 213	997	1 106	907	1 798	2 270	3 972	3 924	5 147
		.	33	160	303	399	422	587	427	635	553	975	1 172	1 708
2	Акумулатори—хил.бр.	6	17	14	24	27	31	31	59	117	242	364	999
3	Синтетичен амоняк в условна мярка 100% азот—хил. т . .	—	—	—	24,0	36,3	38,8	41,4	45,2	53,2	57,8	82,0	110,8	118,0
4	Азотни торове (без карбамид) в условна мярка 100% азот— хил.т	—	—	—	18,2	27,1	29,2	31,2	34,2	40,1	43,5	62,1	83,6	87,7
5	Фосфорни торове в условна мярка 100% P ₂ O ₅ —хил.т . .	—	—	—	—	—	—	—	—	3,2	12,9	30,9	40,9	55,8
6	Калцинирана сода (база 98%)— хил.т	—	—	—	—	—	16	72	83	92	101	116	131	125
7	Сярна киселина (монохидрат)— хил.т	—	—	—	12,1	14,1	14,9	19,0	28,6	40,4	64,0	90,7	122,6	191,9
8	Сода каустик (база 96%) — тонове	8	64	74	148	150	178	2 525	11 183	12 934	14 832	16 734	17 783	19 129
9	Автомобилни гуми (външни)— хил.бр.	2,9	13,8	37,5	50,3	49,3	54,9	68,3	96,3	103,9	117,9	137,2	172,1	253,7
10	Цимент (марка над „200”)— хил.т	225	378	602	672	701	780	812	859	880	934	1 433	1 586	1 749
11	Обли и цепени дървени мате- риали—хил.м ³	1 002	1 772	2 326	2 081	2 427	2 626	2 986	2 578	2 808	2 935	3 354	3 858	4 084
12	Шперплат—хил.м ³	7,4	17,0	24,1	28,4	30,0	33,0	36,5	39,9	42,3	48,2	58,1	64,3	66,3
13	Целулоза—хил.т	—	—	—	0,1	11,5	13,3	14,6	14,8	15,9	17,5	19,4	21,3	21,3
14	Хартия ¹⁾ —хил.т	14,5	22,0	25,4	30,0	32,1	34,7	43,2	44,5	45,7	47,1	51,4	53,9	56,6
15	Плоско стъкло (база 2 мм)— млн.м ²	1,0	1,4	1,8	3,1	2,8	2,6	3,2	3,4	3,6	4,1	6,8	7,6	11,0
16	Памучни платове—млн.м	34,1	58,3	83,1	105,9	114,1	119,1	132,1	142,3	153,0	169,8	209,4	218,4	226,7
17	Вълнени платове—млн.м	5,3	5,4	8,9	9,2	10,4	10,0	10,7	12,7	13,3	14,2	18,6	18,7	17,0
18	Копринени платове—млн.м . . .	1,1	1,5	3,5	3,9	4,2	4,1	3,8	5,3	6,4	6,9	9,5	10,7	10,2
19	Твърди кожи—хил.т	3,1	2,1	3,0	3,3	3,6	3,2	2,9	3,2	3,8	4,5	5,6	4,5	4,0
20	Лицеви кожи—млн.дм ²	12	42	66	96	104	106	122	108	137	162	202	184	193
21	Меки кожи—млн. дм ²	2	27	35	60	64	59	73	68	85	101	128	113	115
22	Месо ²⁾ —хил.т	49,7	25,5	54,3	66,6	86,2	86,1	94,0	107,2	118,0	141,4	133,5	148,0	170,6
23	Млечни масла—хил.т	0,7	0,6	2,0	3,1	3,9	3,3	3,6	4,7	5,4	6,1	8,3	11,0	10,7
24	Сирене—хил.т	13,3	8,0	9,3	18,2	18,6	15,2	19,3	24,4	27,5	32,3	35,5	42,8	53,2
25	Кашкавал—хил.т	3,5	3,0	4,0	3,6	3,6	3,1	2,9	3,4	3,4	3,6	8,1	9,6	10,6
26	Растителни масла—хил.т	39,8	29,0	37,0	64,1	61,2	66,6	61,1	67,3	60,6	74,2	95,7	88,3	109,1
27	в т.ч. хранителни—хил.т	34,6	22,7	29,4	52,3	50,0	53,7	48,5	54,7	52,8	68,6	85,4	78,1	96,0
28	Тютюневи изделия—хил.т	3,9	7,4	10,0	8,1	8,4	9,3	8,9	11,9	12,5	11,8	15,0	13,6	15,3
29	Индекси на производител- ността на труда в държавни- те и кооперативните про- мишлени предприятия на лице от промишленопроиз- водствените работници и служещи при база 1948=100	100	118	148	161	165	174	191	191	204	218	224	242
30	Обща продукция на строител- ството—млн.лв. по цени на съответната година	364,0	206,5	280,3	420,1	495,4	527,6	546,5	532,1	527,5	602,6	756,1	913,0	932,2
31	Индекси на общата продук- ция на строителството при база 1952=100	31	49	73	100	119	129	134	140	141	161	205	249	251
32	Индекси на производителност- та на труда на лице в СМР при база 1952=100	100	117	124	129	144	159	174	183	181	186
33	Индекси на общата продук- ция на селското стопанство при база 1939=100	100	103	84	99	120	105	115	108	126	125	148	152	147
34	Растениевъдство	100	99	84	95	127	104	115	105	129	120	152	154	140
35	Животновъдство	100	109	86	106	107	108	116	114	120	134	140	149	161

1) От 1970 г. е включена и хартията за вълнообразен картон, отчитана дотогава в „Картони“.

2) Само месото, добило в кланиците, а от 1970 г. е включено птичето месо, добило в кланиците на птицекомбинатите.

икономическото развитие на страната

1962	1963	1964	1965	1966	1967	1968	1969	1970	1971	1972	1973	1974	1975	1976	1977	№
6 540	5 976	5 469	4 224	5 027	5 237	4 767	4 465	4 807	5 083	5 076	5 963	5 866	6 179	7 311	8 928	1
1 994	2 262	2 325	2 672	2 296	2 479	2 384	2 624	3 256	3 020	3 260	3 544	3 741	3 924	4 162	4 145	
1 298	1 486	1 800	2 271	2 429	2 539	2 980	3 084	3 274	3 508	3 703	3 917	3 997	4 088	4 168	4 331	2
126,6	143,9	283,5	337,7	390,3	470,0	666,3	712,3	788,2	756,2	699,4	707,1	805,9	934,6	920,4	995,0	3
94,0	100,9	205,4	245,8	272,7	264,9	275,9	264,2	286,8	305,9	311,2	314,4	325,8	379,9	371,9	407,8	4
69,6	70,6	90,3	93,7	96,5	89,2	135,4	130,9	147,6	145,8	129,5	134,8	188,3	245,9	241,6	278,6	5
174	202	221	227	230	223	229	270	306	307	297	252	655	1 009	1 045	1 218	6
247,0	269,3	291,0	317,6	352,6	359,9	471,5	498,1	502,5	514,0	513,5	561,3	761,2	853,6	857,0	860,1	7
18 625	20 774	29 719	33 749	38 749	42 146	42 984	51 063	47 977	50 122	67 355	75 663	71 666	88 018	90 393	99 837	8
296,7	308,6	338,2	327,0	375,4	365,4	332,8	323,5	546,2	730,3	821,3	999,9	1 110,8	1 227,3	1 235,7	1 320,4	9
1 893	2 205	2 586	2 681	2 851	3 358	3 512	3 551	3 668	3 880	3 910	4 178	4 297	4 358	4 362	4 665	10
4 296	4 202	4 293	4 343	4 205	4 118	3 930	4 103	3 950	3 764	3 843	3 915	3 877	3 720	3 361	3 362	11
73,5	74,7	77,7	81,4	81,3	81,9	81,2	73,7	70,7	66,6	70,1	70,1	70,9	65,0	62,6	64,0	12
29,0	38,1	58,5	65,9	68,8	72,6	75,7	75,3	77,3	81,1	84,6	115,1	183,9	179,0	180,9	178,9	13
59,6	70,8	78,9	85,2	132,7	150,8	186,9	191,6	199,7	215,2	218,2	223,0	254,5	283,0	278,1	278,4	14
13,2	14,0	14,0	17,4	17,4	18,1	20,0	18,3	20,0	19,1	19,3	20,8	17,5	22,5	27,6	25,0	15
242,5	251,0	268,8	291,3	298,9	307,0	318,9	334,7	318,8	324,3	323,1	333,4	346,6	371,8	359,4	371,0	16
18,1	18,9	18,7	20,1	21,7	22,4	23,3	26,0	26,8	28,3	28,5	30,4	32,8	37,9	35,6	36,2	17
11,4	12,9	14,6	15,1	17,2	18,5	19,3	20,5	21,3	23,2	23,8	26,0	26,2	31,4	32,0	29,0	18
4,8	5,6	4,7	4,1	4,6	4,9	5,0	4,1	3,4	3,1	3,3	3,4	2,4	2,5	2,0	1,9	19
225	242	263	250	306	324	355	381	358	396	430	465	463	472	444	479	20
130	136	147	169	156	170	194	183	168	180	191	194	197	216	224	211	21
179,6	165,5	177,7	207,2	223,5	249,0	267,0	259,3	270,5	299,7	322,2	323,4	339,2	399,5	455,0	446,4	22
10,9	9,5	11,6	11,9	11,6	13,4	15,1	14,4	14,1	14,2	14,4	14,6	15,8	16,0	14,6	17,3	23
52,9	59,2	60,8	63,2	75,4	79,5	63,5	65,4	70,4	71,9	68,2	75,0	80,3	76,6	83,5	83,5	24
10,1	8,8	8,8	8,9	10,5	11,9	10,9	10,6	13,9	14,2	14,8	15,0	16,4	16,8	16,7	19,7	25
108,8	114,5	110,0	115,4	119,0	117,6	132,9	149,1	160,6	145,8	145,4	165,4	160,4	149,1	158,0	145,2	26
95,6	100,7	95,7	98,3	104,4	102,7	119,8	137,6	146,9	132,3	130,2	148,7	145,6	136,7	142,7	127,7	27
17,1	18,9	22,4	32,1	37,9	35,3	41,0	52,6	55,1	64,7	67,2	69,7	71,1	71,4	73,1	76,6	28
261	271	291	312	324	349	381	406	434	461	492	525	556	601	640	682	29
985,3	1 081,4	1 197,5	1 310,6	1 509,1	1 763,9	2 009,1	2 051,5	2 368,2	2 435,2	2 552,4	2 769,2	2 993,3	3 124,9	3 281,9	3 648,1	30
267	294	324	356	410	479	545	556	628	645	676	734	793	828	869	967	31
200	205	224	236	252	270	290	297	310	315	349	367	395	427	458	482	32
153	157	175	178	204	211	196	203	211	215	227	230	227	244	254	242	33
152	159	176	173	206	210	188	201	205	205	222	223	206	222	235	212	34
155	153	174	189	200	214	211	208	222	236	239	247	265	284	290	295	35

1. Основни данни за общественото-

(Продължение)

№		1939	1948	1950	1952	1953	1954	1955	1956	1957	1958	1959	1960	1961
1	Индекси на общата селско- стопанска продукция на лице от населението при база 1932-1938=100¹)	2) 110	99	80	94	113	98	106	98	113	112	130	134	128
2	Растениевъдство	2) 120	105	87	99	130	105	115	104	126	117	146	148	133
3	Животновъдство	2) 94	90	70	86	87	87	92	89	93	103	106	112	120
	Производство на някои селско- стопански продукти—хил. т													
4	Пшеница	2 003	1 688	1 757	2 041	2 334	1 651	1 921	1 717	2 395	2 322	2 426	2 379	2 028
5	Ръж	258	225	258	262	244	151	173	133	130	102	107	82	70
6	Ечмик	414	270	326	429	505	340	471	343	478	444	560	622	612
7	Царевица—зърно	1 077	802	654	487	961	975	1 477	1 056	1 492	882	1 506	1 505	1 424
8	Фасул	119	76	40	32	60	69	123	93	85	58	99	106	80
9	Слънчоглед	171	166	162	184	223	241	253	193	209	221	279	344	301
10	Неомаганен памук	21	24	32	38	86	84	61	40	49	47	52	64	24
11	Ориенталски тютюн	41	28	40	41	52	48	66	51	75	77	93	60	53
12	Захарно цвекло	234	560	331	381	782	650	596	943	1 434	882	1 450	1 650	1 463
13	Домати	44	95	95	215	303	210	221	372	366	464	479	634	726
14	Картофи	136	159	150	268	325	267	364	212	313	251	421	478	445
15	Ябълки	76	279	180	209	167	131	110	313	81	263	269	261	273
16	Десертно грозде	113	97	87	74	90	68	107	78	97	169	130	107	113
17	Винено грозде	546	376	378	321	402	362	406	322	475	719	556	482	466
	Средни добиви от някои селско- стопански култури—кг от дека													
18	Пшеница	131,0	115,5	120,9	142,7	164,2	118,0	139,8	124,6	165,9	161,2	173,4	190,0	154,0
19	Ръж	108,6	98,4	112,3	114,2	118,6	86,1	102,7	92,5	97,2	91,2	116,6	104,2	97,4
20	Ечмик	149,2	127,3	125,1	160,2	188,8	131,7	162,2	131,8	187,4	170,2	207,5	208,7	199,5
21	Царевица—зърно	135,9	111,8	86,5	68,8	137,8	133,8	194,3	132,9	194,3	125,6	202,2	235,9	222,0
22	Фасул	82,5	64,1	27,5	33,1	53,2	50,9	81,1	87,5	68,1	63,3	92,8	115,6	83,9
23	Слънчоглед	96,0	90,0	75,1	80,0	99,6	103,6	123,2	97,6	111,8	110,5	116,9	145,2	130,3
24	Неомаганен памук	68,9	45,3	40,0	25,3	46,3	57,5	46,4	41,3	69,9	67,9	65,7	81,2	39,5
25	Ориенталски тютюн	95,6	58,7	53,5	44,2	51,7	53,1	76,6	60,7	82,9	75,0	80,6	69,8	55,4
26	Захарно цвекло	1 766,8	1 601,6	851,7	896,8	1 610,8	1 338,6	1 332,7	1 838,9	2 357,4	1 436,0	2 167,2	2 452,5	2 139,4
27	Домати	2 049,3	2 001,8	1 722,7	2 312,2	2 804,3	2 311,3	2 204,6	2 821,9	2 570,1	3 364,2	2 429,8	2 904,9	2 864,5
28	Картофи	779,5	638,1	488,8	637,3	829,5	629,1	1 058,6	724,1	937,1	682,6	1 027,4	997,9	947,7
29	Ябълки	797,4	1 044,0	812,0	831,0	667,3	518,8	352,7	1 504,6	254,4	1 012,8	864,3	865,3	794,8
30	Десертно грозде	659,7	538,6	549,7	451,2	575,2	450,1	826,8	507,4	588,3	963,0	659,3	475,4	441,5
31	Винено грозде	511,6	317,0	312,7	300,1	373,6	325,2	376,3	299,3	422,0	625,3	474,1	399,4	379,8
	Селскостопански животни— хил. бр. 3)													
32	Говеда	2) 1 495	1 783	1 664	1 638	1 591	1 607	1 602	1 529	1 442	1 356	1 284	1 452	1 582
33	в т.ч. крави	2) 537	703	659	592	565	564	577	564	547	534	509	547	599
34	Свине	2) 743	1 078	818	1 337	1 436	1 316	1 413	1 468	1 993	2 052	2 266	2 553	2 331
35	Овце	2) 9 028	9 266	7 820	7 759	7 867	7 802	7 829	7 596	7 742	8 619	8 769	9 333	10 161
36	Птици	11 380	9 703	12 610	12 851	13 611	13 817	14 117	14 302	15 236	21 666	23 366	22 800
	Продукти от животновъд- ството:													
37	Месо (продадени животни за клане и заклани животни в стопанството в кланично те- глю, включително месните субпродукти)—хил. т	202	208	199	199	238	259	239	266	270	333	331	307	354
38	Мляко—млн. л	669	733	645	619	609	642	721	774	885	959	1 000	1 081	1 153
39	Вълна (непрана)—хил. т	13	14	14	13	13	14	14	15	15	17	19	21	23
40	Ййца—млн. бр	744	633	585	750	795	800	811	838	871	905	959	1 221	1 401
	Продуктивност на селско- стопанските животни:													
	Среден надой на мляко—л													
41	От фуражна крава	450	403	413	438	465	513	644	788	922	1 056	1 252	1 402	1 410
42	От фуражна овца	42	42	38	43	43	41	40	37	41	43	40	41	40
43	Среден настриг на вълна от овца—кг	1,511	1,607	1,563	1,784	1,668	1,841	1,916	1,989	1,980	2,260	2,322	2,417	2,504
44	Средна носливост на яйца от кокошка—бр.	73	74	73	75	75	75	76	76	77	78	89	91	87

1) Без 1935 година.

2) Включително и Южна Добруджа.

3) В края на годината.

икономическото развитие на страната

1962	1963	1964	1965	1966	1967	1968	1969	1970	1971	1972	1973	1974	1975	1976	1977	N°
132	134	148	150	170	175	161	166	171	174	183	184	180	193	200	189	1
143	148	162	159	187	189	169	179	182	181	195	194	179	192	201	182	2
115	113	127	137	144	152	150	146	155	164	165	170	181	193	196	199	3
2 081	1 892	2 118	2 921	3 193	3 254	2 549	2 569	3 032	3 095	3 582	3 258	2 911	2 771	3 152	3 028	4
49	56	64	52	56	38	24	29	28	24	21	19	21	18	15	15	5
599	618	764	876	1 064	985	807	905	1 167	1 253	1 427	1 368	1 636	1 699	1 781	1 481	6
1 556	1 732	2 056	1 238	2 207	1 971	1 768	2 415	2 375	2 518	2 974	2 586	1 626	2 822	3 031	2 513	7
43	64	83	43	92	77	61	93	69	66	48	68	53	71	57	75	8
357	336	337	357	423	478	459	545	407	462	494	448	368	426	362	423	9
49	40	43	38	69	56	31	41	36	40	49	38	37	32	3	13	10
98	97	141	116	125	110	107	90	112	106	138	124	121	141	143	99	11
1 121	1 122	2 100	1 392	2 528	2 032	1 407	1 628	1 714	1 516	1 951	1 719	1 611	1 758	2 327	1 751	12
793	704	694	775	751	715	701	726	685	721	816	801	864	569	754	753	13
361	415	497	285	421	381	369	357	374	404	382	328	345	318	350	383	14
351	290	364	299	344	413	427	460	363	344	340	360	250	329	382	281	15
253	324	222	426	266	241	385	408	263	274	240	340	247	197	223	151	16
747	770	604	790	711	569	761	721	621	616	570	794	708	553	853	600	17
166,8	158,8	177,0	254,8	279,4	305,5	240,4	247,2	299,0	305,4	372,8	348,8	337,9	338,3	397,0	391,3	18
81,5	96,9	109,4	110,3	134,6	121,0	99,6	116,2	125,5	125,4	128,5	124,5	140,4	108,7	120,3	118,4	19
197,1	179,0	212,4	234,7	255,2	254,1	200,4	219,7	289,1	288,6	320,2	298,3	342,7	295,5	339,8	279,8	20
236,7	260,0	309,1	220,7	381,0	343,3	313,2	413,3	372,7	383,1	430,5	410,0	309,5	431,6	412,8	357,0	21
50,0	72,5	84,2	50,3	109,1	89,3	69,4	119,5	96,7	92,6	62,9	98,4	65,4	102,4	87,8	121,7	22
131,2	131,8	141,1	133,7	166,0	178,0	163,3	189,0	145,8	172,9	180,4	177,3	140,4	179,0	159,9	178,0	23
88,8	76,5	94,0	82,7	138,6	109,6	72,4	92,8	85,9	98,0	132,9	102,3	102,0	119,4	13,0	70,1	24
81,4	81,2	108,1	99,4	110,1	113,1	99,9	83,5	102,9	102,7	129,1	119,2	114,1	132,0	139,8	96,3	25
1 654,7	1 621,8	2 703,4	2 064,0	4 040,4	3 422,1	2 645,3	2 823,1	3 095,1	3 590,0	3 608,4	2 898,8	2 670,0	2 305,0	3 317,4	2 486,1	26
3 032,3	2 724,1	3 077,9	3 390,7	3 022,0	3 065,1	2 872,9	2 795,0	2 761,6	2 810,9	2 997,6	3 074,5	3 134,1	2 039,2	2 566,1	2 303,9	27
740,1	832,7	1 048,5	695,9	1 133,9	1 061,1	1 140,3	1 184,3	1 178,2	1 368,4	1 240,4	1 183,9	1 077,7	1 045,7	1 192,8	1 117,4	28
1 044,9	720,8	940,9	679,6	738,4	905,2	841,8	946,2	723,7	742,3	827,3	847,1	616,8	894,8	1 080,2	773,1	29
863,9	925,3	575,2	1 021,7	590,2	512,9	812,2	865,7	569,0	610,9	558,8	862,9	654,3	554,1	688,4	521,6	30
615,1	626,1	485,0	631,9	568,7	455,7	623,3	586,4	503,8	495,8	463,7	649,8	558,8	427,0	654,3	462,2	31
1 582	1 494	1 474	1 450	1 385	1 363	1 297	1 255	1 279	1 379	1 441	1 454	1 554	1 656	1 722	1 736	32
600	568	576	581	578	586	579	574	589	607	620	615	644	670	691	696	33
2 066	2 097	2 607	2 408	2 276	2 314	2 140	1 967	2 369	2 806	2 598	2 431	3 422	3 889	3 456	3 399	34
10 107	10 308	10 440	10 312	9 998	9 905	9 652	9 223	9 678	10 127	9 921	9 765	9 791	10 014	9 723	10 144	35
20 969	21 922	21 883	20 845	23 637	27 726	24 874	29 590	33 706	34 102	34 788	36 939	35 089	38 061	39 504	41 080	36
374	347	385	464	490	490	534	493	476	521	565	565	562	657	732	704	37
1 093	1 135	1 264	1 346	1 456	1 562	1 540	1 534	1 583	1 621	1 624	1 657	1 729	1 749	1 762	1 871	38
23	24	25	26	25	27	29	28	29	30	31	32	33	34	34	34	39
1 316	1 246	1 326	1 449	1 490	1 683	1 627	1 519	1 617	1 747	1 703	1 736	1 753	1 851	1 848	2 026	40
1 262	1 334	1 578	1 689	1 856	2 046	2 027	2 076	2 147	2 170	2 152	2 182	2 258	2 198	2 180	2 245	41
36	38	39	39	40	43	43	44	46	46	45	45	46	45	44	46	42
2,300	2,406	2,451	2,486	2,528	2,725	3,078	3,169	3,345	3,393	3,478	3,601	3,724	3,820	3,758	3,856	43
87	88	92	98	100	105	110	110	112	116	117	120	121	126	128	130	44

(Продължение)

№	1939	1948	1950	1952	1953	1954	1955	1956	1957	1958	1959	1960	1961
1	Индекси на производителността на труда в селското стопанство при база 1939=100												
2	100	95	78	106	128	115	123	112	135	145	201	218	230
3	Обща площ на горите—хил.ха												
4	.	.	.	4 032	4 012	3 666	3 671	3 672	3 704	3 741	3 627	3 635	3 672
5	Залесена горска площ—хил.ха												
6	.	.	.	3 276	3 323	3 135	3 153	3 159	3 194	3 238	3 159	3 190	3 180
7	Превозени товари ¹⁾ —млн.т.												
8	8,9	14,7	21,4	39,2	49,1	54,4	63,1	71,4	82,8	99,9	130,1	169,3	201,9
9	" " млн.т/км												
10	1 162	2 173	3 213	4 253	5 049	5 564	6 145	6 805	7 885	8 882	10 379	12 175	13 087
11	Превозени пътници—милиони												
12	17,8	60,2	64,7	69,1	68,0	72,4	81,7	86,8	92,6	111,3	130,5	153,1	178,8
13	" млн.пътник/км												
14	.	2 885	2 748	2 963	2 904	3 090	3 486	3 599	3 625	4 271	4 629	5 403	6 004
15	Средна годишна изработка на лице от превозната дейност:												
16	Железопътен транспорт—х.прив.т/км												
17	.	145,9	155,7	184,5	193,7	195,5	205,9	214,2	217,9	213,6	230,4	246,6	266,6
18	Автомобилен транспорт—лв.												
19
20	Морски транспорт—х.прив.т/км												
21	.	707,4	597,4	869,7	969,5	1 208,8	1 298,4	1 486,8	1 865,2	2 289,8	2 028,2	2 243,2	2 270,8
22	Речен транспорт—х.прив.т/км												
23	.	219,4	339,0	498,3	515,4	536,7	538,3	584,4	577,7	517,5	519,0	640,6	598,4
24	Въздушен транспорт—лв.												
25	.	.	.	1 673	1 876	2 208	2 568	2 713	2 780	3 602	5 002	4 389	5 466
26	Капацитет на селищните телефонни централи в края на годината—номера												
27	35 000	67 510	92 610	111 375	112 161	114 295	117 715	122 996	127 209	137 037	139 146	150 943	165 552
28	Телефонни постове в края на годината—бр.												
29	.	57 933	78 000	94 208	99 858	110 055	112 340	120 286	127 633	140 367	158 072	171 705	189 648
30	Стокооборот в търговията на дребно—млн.лв. по цени на съответната година												
31	.	.	.	1 155,1	1 227,3	1 348,7	1 426,6	1 516,3	1 669,8	1 842,4	2 158,1	2 388,3	2 623,5
32	Индекси на стокооборота в търговията на дребно при база 1952=100												
33	.	.	.	100	114	141	159	183	200	221	264	293	319
34	Външнотърговски стокообмен—млн. вал. лв. по цени на съответната година												
35	116,7	301,9	292,0	384,9	475,0	501,1	568,8	647,2	821,6	865,4	1 224,4	1 408,7	1 554,4
36	Износ												
37	63,4	149,4	137,0	199,8	240,7	272,0	276,4	353,4	433,0	436,6	546,5	668,6	775,2
38	Внос												
39	53,3	152,5	155,0	185,1	234,3	229,1	292,4	293,8	388,6	428,8	677,9	740,1	779,2
40	Индекси на външнотърговския стокообмен при база 1939=100												
41	100	78	100	123	153	166	183	217	275	293	431	495	548
42	Износ												
43	100	66	102	140	167	192	195	266	325	329	417	544	626
44	Внос												
45	100	88	98	109	142	144	173	176	233	263	442	453	482
46	Структура на стокообмена по страни—%												
47	100,0	100,0	100,0	100,0	100,0	100,0	100,0	100,0	100,0	100,0	100,0	100,0	100,0
48	в т.ч. със социалистическите страни ²⁾												
49	0,0	82,8	88,7	88,7	85,7	87,0	87,9	84,7	84,5	85,9	82,4	83,9	83,6
50	от тях със СССР												
51	0,0	55,3	52,2	57,1	49,8	46,2	46,2	45,3	53,5	53,2	52,1	53,1	52,1
52	Фонд потребление на лице от населението—лв.												
53	.	.	.	279	280	289	297	308	324	354	390	412	447
54	Потребление на населението на лице от населението—лв.												
55	.	.	.	256	258	270	274	290	308	337	372	394	428
56	Индекси на потребление на население на лице от населението при база 1952=100												
57	.	.	.	100	110	122	125	139	145	159	176	186	201
58	Номинална работна заплата—лв.												
59	.	485	.	646	695	735	754	778	815	835	864	939	993
60	Индекси на номиналната работна заплата при база 1952=100												
61	.	75	.	100	108	114	117	120	126	129	134	145	154
62	Индекси на реалната работна заплата при база 1952=100												
63	.	.	.	100	112	132	144	165	171	174	181	195	203
64	Индекси на реалните доходи на лице от населението при база 1952=100												
65	.	.	.	100	113	119	122	124	141	152	172	179	184
66	Индекси на обществените фондове за потребление при база 1952=100												
67	.	.	.	100	111	126	133	146	195	219	247	282	317
68	Индекси на обществените фондове за потребление на лице от населението при база 1952=100												
69	.	.	.	100	110	124	130	140	186	207	230	261	290
70	Стокооборот в търговията на дребно на лице от населението—лв.												
71	.	.	.	159	167	182	190	200	218	238	277	304	330
72	Потребление на някои хранителни и нехранителни продукти на лице от населението												
73	Месо и месни произведения—кг												
74	.	.	.	21,3	.	.	.	26,6	27,5	.	32,5	29,1	32,8
75	Растителни и животински мазнини—кг												
76	.	.	.	9,3	.	.	.	11,2	11,4	.	14,6	14,0	14,7
77	Мляко и млечни продукти ³⁾ —л												
78	.	.	.	80,2	.	.	.	81,0	84,9	.	91,5	92,3	96,0
79	Яйца—бр.												
80	.	.	.	68	77	69	67	69	76	71	87	84	95

1) От 1952 г. включително ведомствения автомобилен транспорт.

2) До 1961 г. включително, без Куба.

3) Пресметнато в мляко без млечно масло.

икономическото развитие на страната

1962	1963	1964	1965	1966	1967	1968	1969	1970	1971	1972	1973	1974	1975	1976	1977	№
250	266	300	312	369	388	378	413	448	477	514	543	555	637	697	691	1
3 599	3 616	3 608	3 612	3 617	3 639	3 652	3 675	3 709	3 735	3 758	3 779	3 791	3 797	3 807	3 819	2
3 128	3 146	3 145	3 144	3 142	3 155	3 161	3 168	3 162	3 166	3 182	3 202	3 220	3 228	3 243	3 263	3
224,9	264,4	316,7	345,0	386,7	455,0	490,8	526,4	579,2	617,8	659,0	699,2	760,9	826,7	868,0	918,7	4
14 620	17 818	23 038	24 736	30 208	45 695	52 622	58 579	62 555	59 955	62 297	67 836	77 706	74 271	76 391	78 347	5
205,1	221,9	247,0	256,6	294,3	333,8	362,5	384,1	442,6	474,7	513,1	563,0	644,9	683,5	713,7	779,8	6
6 552	7 093	7 957	8 581	9 713	10 873	11 852	13 066	14 756	15 920	17 692	19 135	21 538	23 069	23 949	24 035	7
278,4	293,5	321,7	341,4	357,2	363,2	381,1	400,7	421,0	428,1	452,4	475,8	491,9	488,7	472,3	468,6	8
.	.	.	3 575	3 668	3 926	4 052	4 302	4 764	4 960	5 235	5 600	6 068	6 671	8 572	9 332	9
2 342,1	3 503,0	4 067,5	3 720,2	4 787,7	6 517,9	7 278,0	7 577,2	7 550,7	6 494,8	7 225,2	7 974,3	8 660,0	7 815,0	7 211,0	7 710,9	10
638,5	655,0	786,7	889,7	1 011,8	1 025,3	1 049,6	1 053,8	1 246,6	1 351,3	1 327,5	1 255,0	1 453,5	1 466,0	1 370,2	1 403,1	11
6 016	7 641	9 138	8 720	10 404	12 007	11 415	15 191	15 862	18 993	19 918	19 446	22 197	25 331	26 476	28 408	12
173 960	187 448	213 126	239 406	254 622	277 991	316 147	347 161	387 768	427 829	450 408	495 626	563 031	617 532	703 068	799 688	13
206 120	225 408	248 879	279 201	306 361	338 446	377 748	414 113	473 047	534 257	581 657	640 842	718 325	777 127	852 858	946 023	14
2 824,0	3 157,9	3 350,0	3 599,1	3 898,8	4 352,4	4 870,8	5 241,4	5 627,4	5 992,7	6 384,7	6 962,0	7 637,2	8 262,1	8 882,6	9 197,8	15
333	364	385	415	451	503	541	583	628	669	714	776	847	914	980	10 пъти	16
1 822,0	2 067,7	2 389,2	2 753,6	3 256,5	3 545,2	3 975,0	4 146,2	4 486,8	5 033,2	5 609,2	6 372,4	7 916,6	9 777,0	10 635,8	12 083,7	17
903,9	975,8	1 146,2	1 375,7	1 526,9	1 706,1	1 889,7	2 099,5	2 344,5	2 553,2	2 837,0	3 200,7	3 720,8	4 541,4	5 199,8	6 022,0	18
918,1	1 091,9	1 243,0	1 377,9	1 729,6	1 839,1	2 085,3	2 046,7	2 142,3	2 479,9	2 772,2	3 171,7	4 195,8	5 235,6	5 436,0	6 061,7	19
652	737	850	977	11 пъти	13 пъти	15 пъти	16 пъти	17 пъти	18 пъти	21 пъти	23 пъти	26 пъти	29 пъти	31 пъти	34 пъти	20
741	802	945	11 пъти	12 пъти	15 пъти	17 пъти	19 пъти	20 пъти	22 пъти	24 пъти	27 пъти	29 пъти	32 пъти	37 пъти	42 пъти	21
578	682	770	859	10 пъти	11 пъти	13 пъти	13 пъти	14 пъти	15 пъти	17 пъти	19 пъти	24 пъти	27 пъти	26 пъти	27 пъти	22
100,0	100,0	100,0	100,0	100,0	100,0	100,0	100,0	100,0	100,0	100,0	100,0	100,0	100,0	100,0	100,0	23
82,6	82,3	77,6	76,8	72,8	75,9	77,6	79,4	77,8	78,5	80,2	79,3	72,9	75,8	78,7	80,0	24
53,4	53,5	53,0	51,1	49,2	51,3	54,2	55,1	53,0	53,6	54,3	53,3	46,8	52,5	54,3	55,5	25
487	524	550	589	622	674	752	790	874	934	990	1 054	1 127	1 214	1 286	1 355	26
470	506	531	569	600	651	724	758	839	889	939	1 001	1 072	1 142	1 225	1 276	27
210	221	235	250	264	287	310	323	339	357	376	400	425	451	482	495	28
1 020	1 051	1 076	1 109	1 157	1 284	1 366	1 406	1 486	1 518	1 571	1 670	1 704	1 757	1 777	1 817	29
158	163	167	172	179	199	211	218	230	235	243	259	264	272	275	281	30
202	204	208	215	225	249	255	262	278	283	292	308	313	321	324	325	31
196	204	210	224	244	268	274	286	300	313	335	364	376	396	414	417	32
376	389	406	436	481	563	689	802	859	916	997	10 пъти	12 пъти	13 пъти	14 пъти	15 пъти	33
341	350	362	387	424	493	600	692	736	781	846	922	10 пъти	11 пъти	12 пъти	12 пъти	34
352	391	411	439	472	524	582	621	663	702	744	808	880	947	1 014	1 045	35
35,7	34,5	37,7	39,6	42,4	43,4	41,9	41,7	41,4	43,6	49,0	50,0	51,6	58,0	62,0	59,3	36
14,8	15,4	15,6	15,3	15,4	17,3	16,5	16,1	16,2	17,2	17,3	17,4	17,6	18,7	19,0	19,6	37
89,8	90,5	98,3	103,6	112,0	118,8	105,4	110,8	116,6	119,2	127,8	130,5	136,4	142,8	147,0	152,5	38
98	98	99	100	109	114	111	118	122	127	126	135	140	146	149	171	39

1. Основни данни за общественото

(Продължение и край)

№		1939	1948	1950	1952	1953	1954	1955	1956	1957	1958	1959	1960	1961
1	Захар и захарни изделия—кг	.	.	.	6,5	.	.	.	11,6	14,2	.	15,7	17,7	19,0
2	Зеленчуци и зеленчукови консерви—кг	.	.	.	79,6	.	.	.	73,3	90,7	.	91,3	97,2	88,4
3	Плодове и плодови консерви—кг	.	.	.	91,8	.	.	.	83,5	102,0	.	104,2	95,3	99,3
4	Памучни платове—м ²	.	.	.	8,6	.	.	.	13,4	13,1	.	16,3	16,4	17,1
5	Вълнени платове—м ²	.	.	.	1,7	.	.	2,2	2,3	2,3	.	3,0	3,0	3,0
6	Копринени платове—м ²	.	.	.	0,3	.	.	.	0,4	0,4	.	0,8	0,9	0,9
7	Обувки (без каучуковите)—чф.	.	.	.	0,3	0,4	0,5	0,6	0,7	0,6	0,7	0,9	0,9	1,0
8	Легла в детските ясли—бр.	—	3 425	5 256	8 961	14 945	17 746	19 498	20 920	19 908	22 121	21 082	24 164	25 099
9	Легла в детските ясли на 10 000 деца под 3-годишна възраст—бр.	—	77	111	204	358	425	469	521	495	553	537	613	631
10	Деца в детските градини—хил. бр.	13	166	222	253	252	266	272	278	270	276	285	284	309
11	Деца в детските градини на 1000 деца от 3 до 6 години	.	332	424	448	428	454	472	539	494	507	532	542	590
12	Изплатени пенсии—млн. лв.	.	45,3	.	67,3	64,0	72,1	77,2	80,3	120,1	155,6	190,9	207,5	228,5
13	Изплатени помощи—млн. лв.	.	.	.	22,6	.	.	.	45,4	85,0	.	.	134,0	142,6
14	Изплатени стипендии ¹⁾ —млн. лв.	.	.	.	5,5	6,0	6,4	7,5	7,3	6,1	6,0	6,6	8,1	9,1
15	Търговски работници на 10 000 души от населението	139	144
16	Относителен дял на населението във водоснабдените населени места от общото население—%	2)69,8	.
17	Относителен дял на населението в електрифицираните населени места от общото население—%	2)91,7	.
18	Театрални посещения на 1 000 души от населението	242	260	274	426	531	556	608	615	633	685	731	764	761
19	Посещения на кина на лице от населението	2	4	5	5	6	7	8	9	10	12	13	14	15
20	Радиоабонати на 1 000 души от населението	10	30	31	51	60	69	83	100	117	136	161	182	201
21	Телевизионни абонати на 1 000 души от населението	—	—	—	—	—	—	—	—	—	—	—	0	1
22	Болнични легла на 10 000 души от населението	17	26	35	43	44	46	48	50	51	52	54	56	59
23	Санаториални легла на 10 000 души от населението	2	3	6	8	9	10	11	11	11	12	14	16	19
24	Население на 1 лекар	2 021	1 460	1 408	1 149	1 033	930	872	821	774	758	744	715	675
25	Население на 1 стоматолог	5 240	5 535	4 692	4 093	3 633	3 785	3 809	3 652	3 542	3 439	3 466	3 304	3 178
26	Жилища—хил. бр.	1 733
27	Жилищна площ—хил. м ²
28	Жилищна площ на лице от населението—м ²
29	Построени жилища—хил. бр.	43 462	47 201	50 124	49 786	40 837
30	Построена жилищна площ—хил. м ²	1 687	1 864	1 851	1 759	1 807
	души се на 10 000 души от населението ³⁾	1 697	1 604	1 516	1 550	1 537	1 573	1 608	1 641	1 682	1 687	1 716	1 792	1 863
	учители на 10 000 души от населението ³⁾	16	55	43	41	44	44	48	48	53	55	62	70	77
	движен фонд на библиотеките на 1 000 души от населението	.	.	.	1 119	1 228	1 375	1 660	1 876	2 002	2 154	2 404	2 736	3 052
34	Годишен тираж на книги на лице от населението—бр.	1,0	2,8	2,4	2,7	2,4	2,7	2,8	2,8	3,2	3,1	3,5	3,8	4,6
35	Годишен тираж на списания на лице от населението—бр.	1,8	1,5	0,8	0,8	1,2	0,9	1,0	1,2	1,9	2,3	2,7	2,7	1,9
36	Годишен тираж на вестници на лице от населението—бр.	20,7	48,5	.	44,0	51,0	58,2	60,7	65,8	71,3	75,1	79,1	76,6	59,3

1) Изплатените от държавния бюджет.

2) Изчисленията са с населението на 1.12.1956 година.

3) Данните са за учебни години 1939/40, 1948/49, 1949/50 и т. н.

икономическото развитие на страната

1962	1963	1964	1965	1966	1967	1968	1969	1970	1971	1972	1973	1974	1975	1976	1977	№
18,8	19,8	22,8	22,3	25,5	25,2	29,6	32,3	32,9	33,0	31,6	33,0	33,2	32,5	34,5	34,0	1
84,1	88,5	89,5	88,8	92,0	87,6	89,5	88,0	88,9	85,6	81,8	84,3	90,4	90,1	89,8	92,5	2
112,9	129,9	132,3	131,4	161,6	148,2	151,9	148,7	148,2	139,9	119,5	120,6	112,5	118,6	117,0	108,7	3
17,2	20,0	19,7	19,8	19,1	19,3	22,3	22,2	22,2	20,9	21,1	23,4	26,1	23,8	27,7	27,9	4
3,2	3,2	2,9	3,2	3,4	3,6	3,6	3,7	3,8	3,7	4,0	4,5	4,7	5,5	5,0	4,9	5
0,9	1,0	1,1	1,3	1,8	2,4	2,8	2,9	2,1	2,4	2,5	2,9	3,2	3,4	3,5	3,4	6
1,1	1,2	1,3	1,3	1,5	1,5	1,6	1,7	1,7	1,8	1,9	2,0	2,0	2,0	2,1	2,0	7
31 483	37 947	40 310	42 994	45 339	44 898	43 316	44 253	43 695	44 222	47 736	52 546	58 110	66 424	69 705	74 112	8
795	974	1 051	1 137	1 220	1 217	1 148	1 115	1 064	1 090	1 207	1 324	1 420	1 604	1 621	1 725	9
330	346	352	324	375	336	324	331	332	322	336	361	380	393	395	397	10
631	664	673	628	647	665	643	670	680	643	660	686	705	747	757	755	11
280,2	323,7	350,7	380,3	413,3	459,5	634,2	720,3	718,9	759,6	793,5	853,5	952,1	1 044,1	1 121,6	1 205,9	12
150,0	151,0	150,0	157,8	178,9	201,1	254,9	367,9	396,3	408,6	422,3	446,2	545,6	571,4	582,7	592,1	13
10,4	12,0	14,5	14,5	14,4	13,1	15,3	17,4	19,7	20,2	22,0	22,1	25,0	30,0	39,4	43,6	14
149	156	161	164	169	178	183	193	200	210	220	231	247	261	269	274	15
.	79,1	.	82,7	84,5	86,6	88,5	89,7	91,6	92,6	93,6	94,2	95,4	95,4	96,0	96,2	16
.	96,1	.	97,5	98,6	98,9	99,2	99,4	99,6	99,7	99,8	99,8	99,8	99,8	99,9	99,9	17
794	839	739	604	581	593	578	569	637	680	689	690	698	691	694	712	18
15	15	15	15	15	14	14	13	13	13	13	13	13	13	13	13	19
216	228	241	250	259	267	268	268	269	269	268	262	261	261	257	253	20
4	8	15	23	35	51	74	98	121	138	150	160	167	173	176	180	21
61	63	64	65	68	70	72	73	75	76	78	80	82	84	85	86	22
18	19	19	20	18	19	18	19	19	19	19	20	21	21	21	21	23
644	623	617	605	596	576	563	549	538	529	505	491	478	465	455	444	24
2 962	2 866	2 842	2 855	2 815	2 766	2 733	2 718	2 737	2 733	2 619	2 482	2 423	2 360	2 252	2 143	25
.	.	.	2 085	2 123	2 161	2 199	2 243	2 283	2 327	2 369	2 419	2 459	2 510	2 573	2 643	26
.	.	.	86 354	88 179	90 030	91 912	93 986	96 021	98 321	100 405	102 915	104 953	116 394	119 470	122 798	27
.	.	.	10,5	10,6	10,8	10,9	11,1	11,3	11,5	11,7	11,9	12,0	13,3	13,6	13,9	28
43 708	43 904	47 387	45 211	43 414	42 722	42 686	47 069	45 656	48 862	46 542	54 209	44 065	57 151	67 626	75 885	29
1 982	2 031	2 148	2 112	2 030	2 043	2 055	2 231	2 243	2 416	2 278	2 676	2 201	2 741	3 252	3 580	30
1 940	1 989	2 009	1 981	1 939	1 903	1 857	1 837	1 825	1 806	1 796	1 783	1 758	1 752	1 730	1 728	31
89	96	101	103	100	98	96	101	105	110	118	120	122	121	118	106	32
3 335	3 692	4 103	4 395	4 656	4 900	5 085	5 286	5 527	5 776	6 022	6 313	6 541	6 818	7 121	7 348	33
4,0	4,7	4,1	4,8	4,5	4,9	4,7	4,4	4,8	5,5	4,8	5,1	5,8	5,6	6,1	5,8	34
2,6	2,7	2,8	3,1	3,5	3,9	4,4	4,8	5,3	5,7	5,8	5,9	5,9	5,7	6,3	6,5	35
64,2	67,5	68,9	73,4	82,3	84,1	87,4	92,1	96,2	98,1	105,0	106,8	97,2	96,7	110,5	109,1	36

2. Средногодишен темп на прираста на основни показатели по петилетки

(Проценти)

	Петилетки						
	първа 1949–1952	втора 1953–1957	трета 1958–1960	четвърта 1961–1965	пета 1966–1970	шеста 1971–1975	седма 1976–1977
Капитални вложения	1) 14,1	5,1	29,2	7,9	12,5	8,6	7,2
Въведени в действие основни фондове 2)	1) 16,7	8,2	15,3	10,3	13,7	7,4	13,7
Обществен продукт	10,7	8,8	13,5	8,6	9,5	7,75	6,4
Национален доход	8,4	7,8	11,6	6,7	8,75	7,8	6,4
Национален доход на лице от населението	7,8	6,7	10,5	5,8	8,0	7,25	5,8
Национален доход на заето лице в мате- риалното производство	9,8	6,5	15,2	7,1	8,25	7,7	7,0
Обща продукция на цялата промишленост	20,7	12,7	16,2	11,7	10,9	9,1	7,0
Производителност на труда в държавните и кооперативните промишлени предприятия на лице от промишленопроизводствените работници и служещи	10,3	5,2	5,6	6,8	6,8	6,75	6,6
Обща продукция на строителството	19,6	7,1	20,8	7,4	12,0	5,7	8,0
Производителност на труда на лице в СМР	9,3	4,4	5,4	5,7	6,6	6,3
Обща продукция на селското стопанство	-0,9	4,9	6,6	3,2	3,5	2,9	-0,4
Производителност на труда в селското сто- панство	2,7	5,0	17,4	7,4	7,5	7,3	4,3
Фонд потребление на лице от населението	7,2	8,5	5,75	6,4	6,5	4,5
Номинална работна заплата	4,8	4,8	3,4	6,0	3,4	1,7
Реална работна заплата	11,3	4,5	2,0	5,3	3,0	0,6
Номинални доходи	1,4	9,5	6,7	7,8	6,75	3,2
Реални доходи	7,1	8,3	4,6	6,0	5,75	2,6

1) 1950–1952 г.

2) По цени на съответната година.

ОСНОВНИ ФОНДОВЕ ПО СФЕРИ НА НАРОДНОТО СТОПАНСТВО

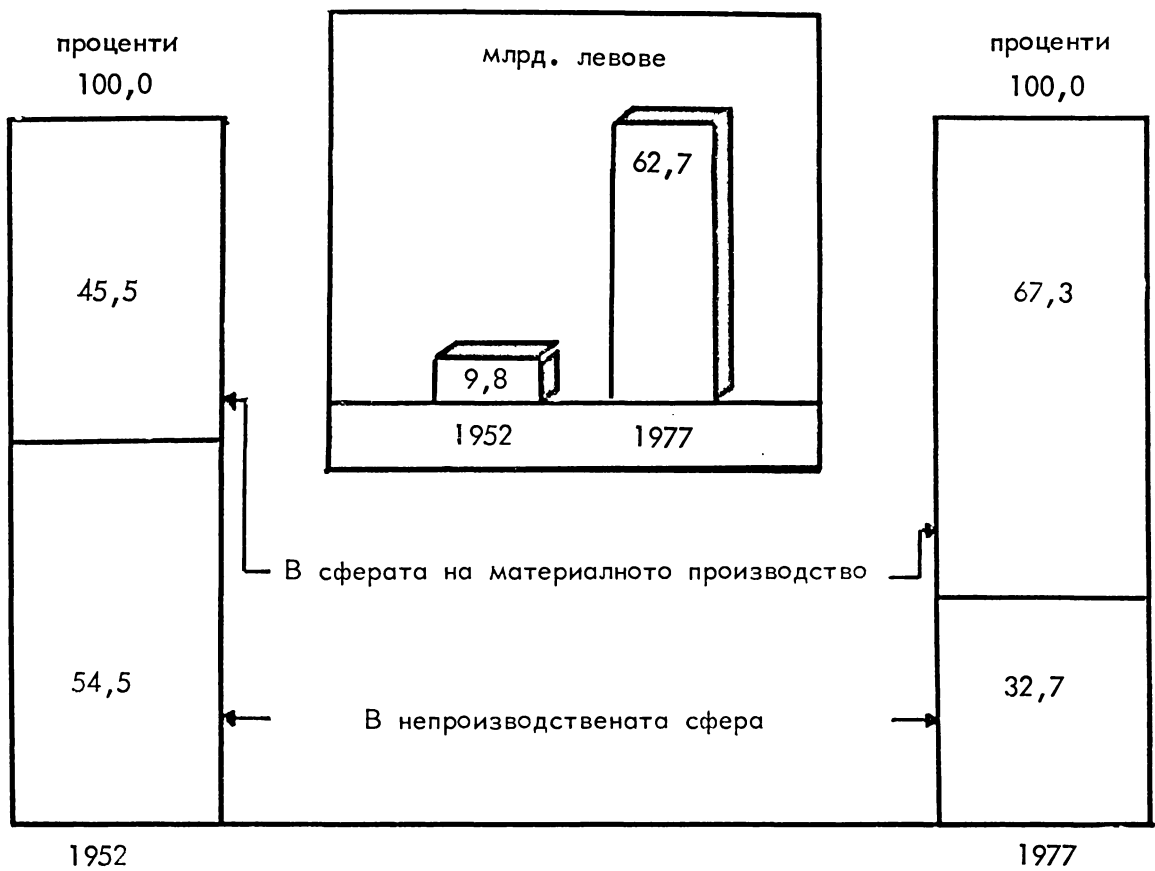

ИНДЕКСИ И СТРУКТУРА НА КАПИТАЛНИТЕ ВЛОЖЕНИЯ ПО СФЕРИ НА НАРОДНОТО СТОПАНСТВО

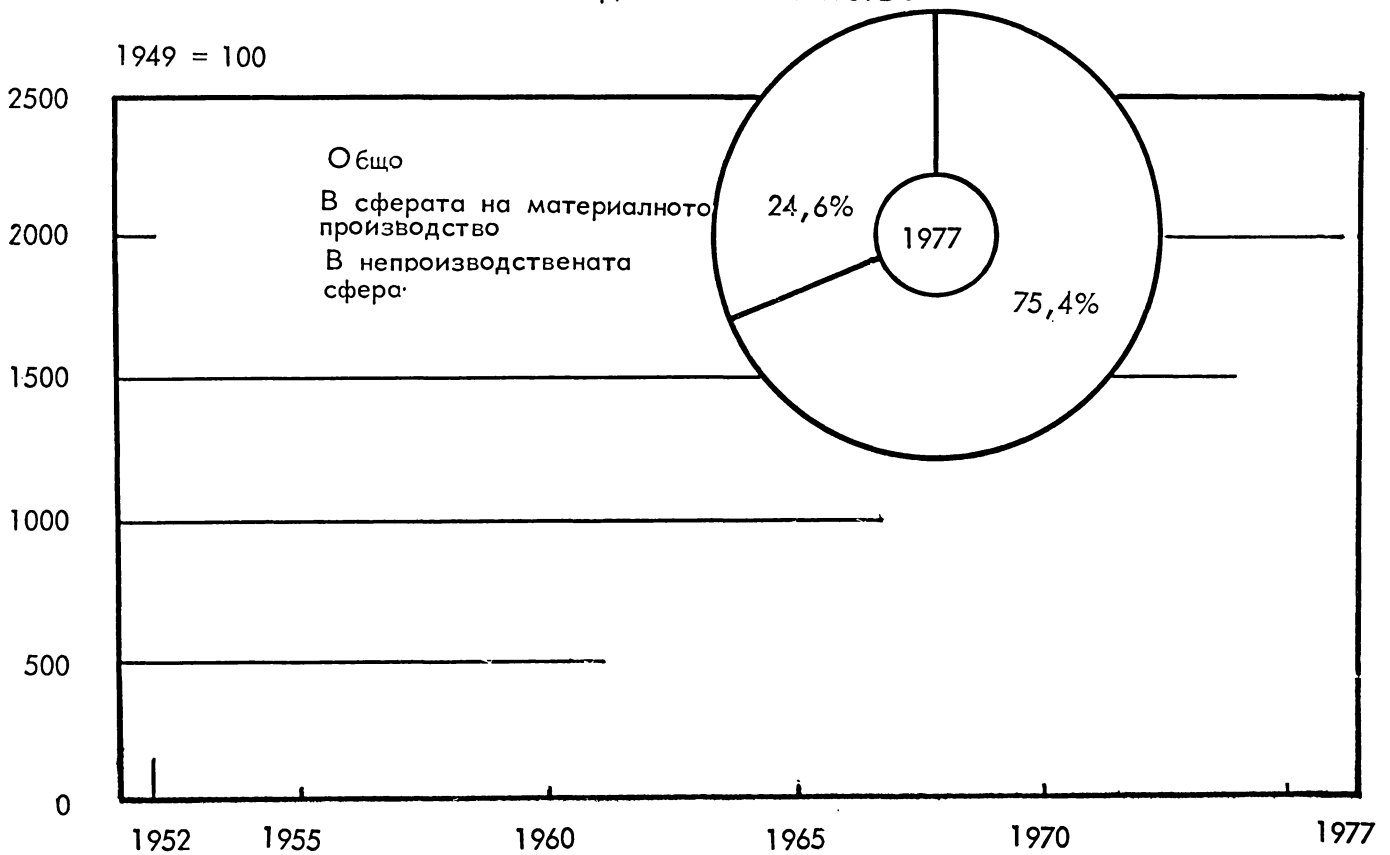



ИНДЕКСИ НА ОБЩЕСТВЕНИЯ ПРОДУКТ И НАЦИОНАЛНИЯ ДОХОД

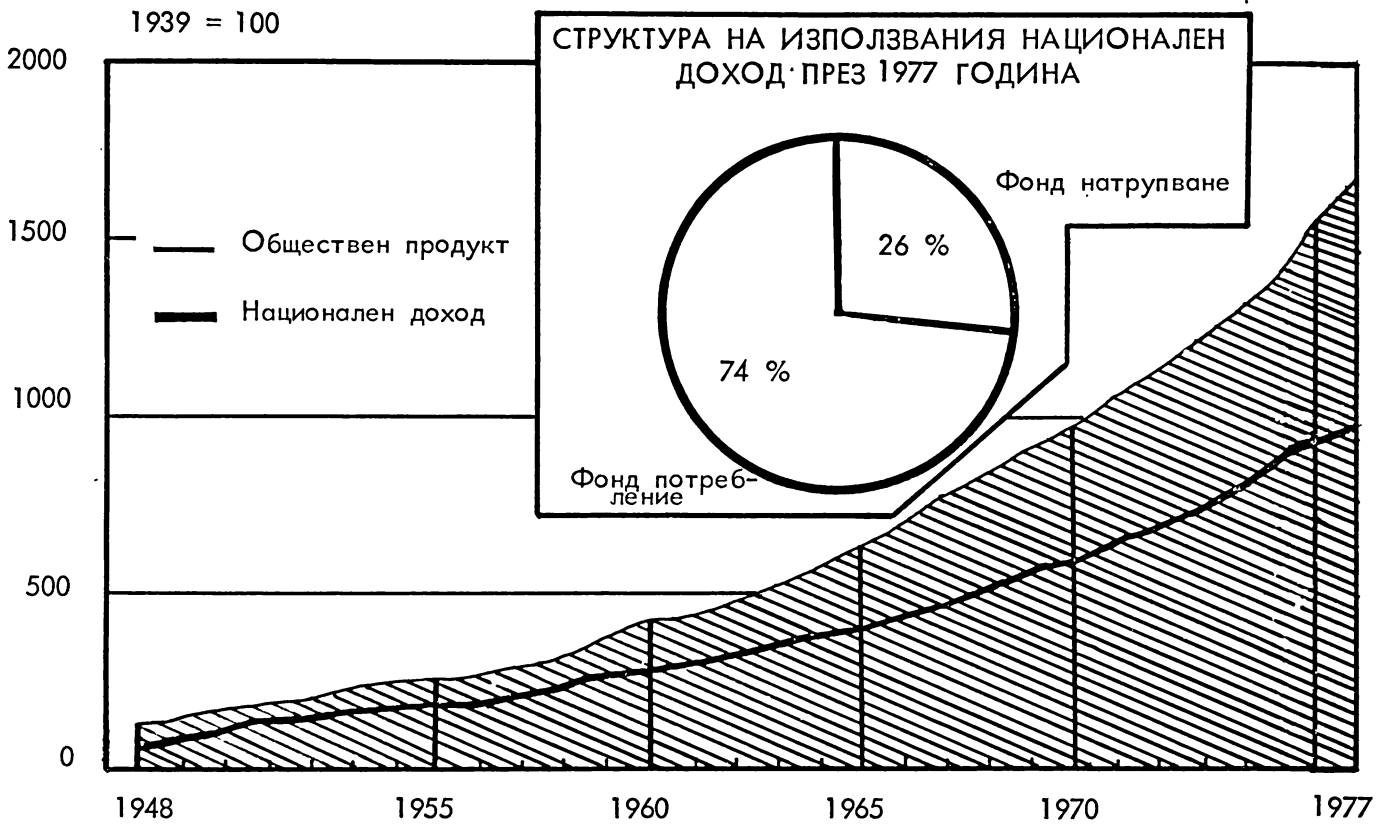

СТРУКТУРА НА ОБЩЕСТВЕНИЯ ПРОДУКТ ПО ОТРАСЛИ проценти

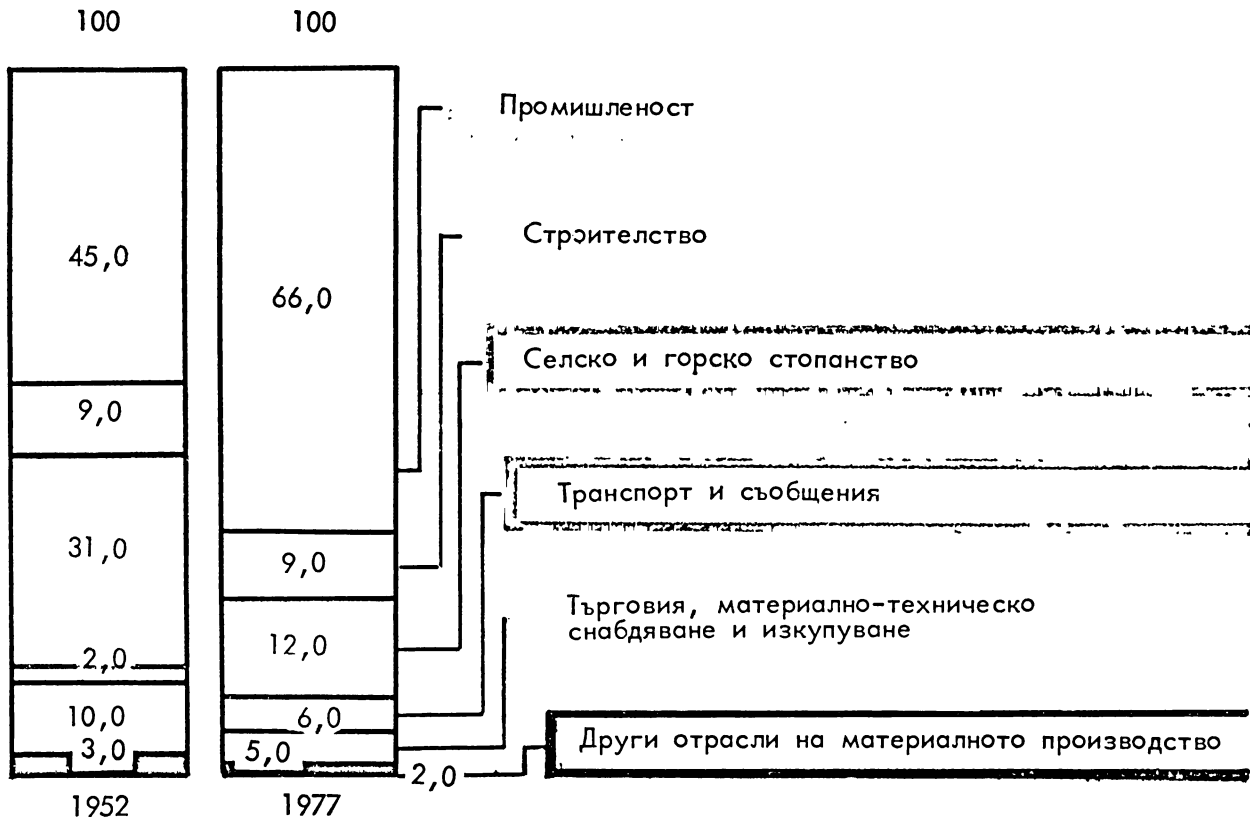



ИНДЕКСИ НА ОБЩАТА ПРОДУКЦИЯ НА ЦЯЛАТА ПРОМИШЛЕНОСТ
ПО ИКОНОМИЧЕСКИ ГРУПИ

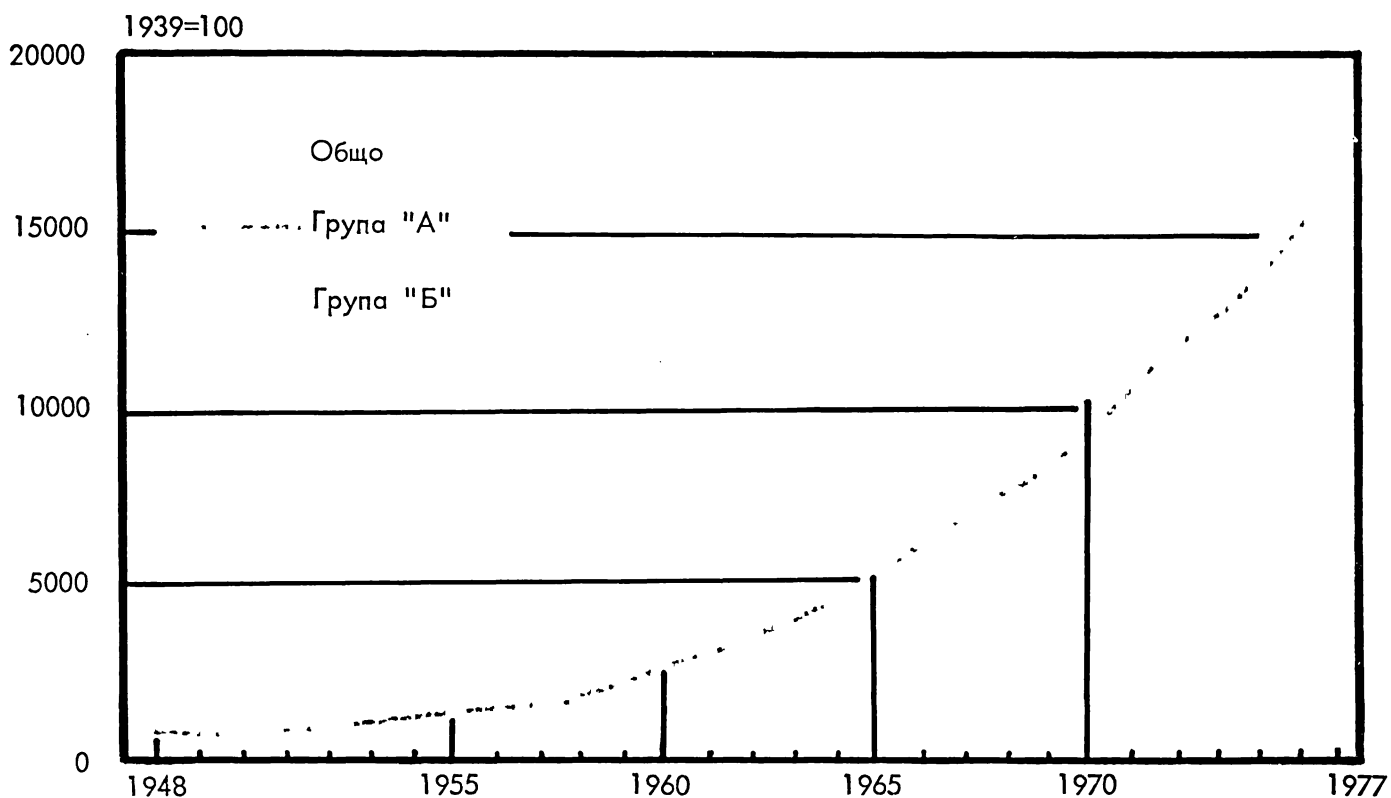

СТРУКТУРА НА ОБЩАТА ПРОМИШЛЕНА
ПРОДУКЦИЯ НА ЦЯЛАТА ПРОМИШЛЕНОСТ
ПО ИКОНОМИЧЕСКИ ГРУПИ

СТРУКТУРА НА ОСНОВНИТЕ ФОНДОВЕ
НА ДЪРЖАВНИТЕ И КООПЕРАТИВНИТЕ
ПРОМИШЛЕНИ ПРЕДПРИЯТИЯ
ПО ИКОНОМИЧЕСКИ ГРУПИ

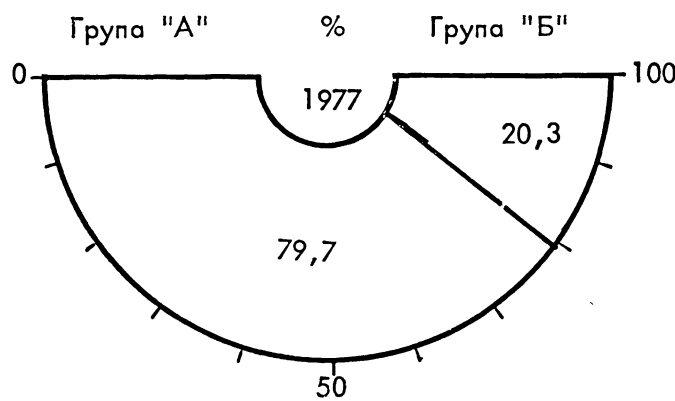
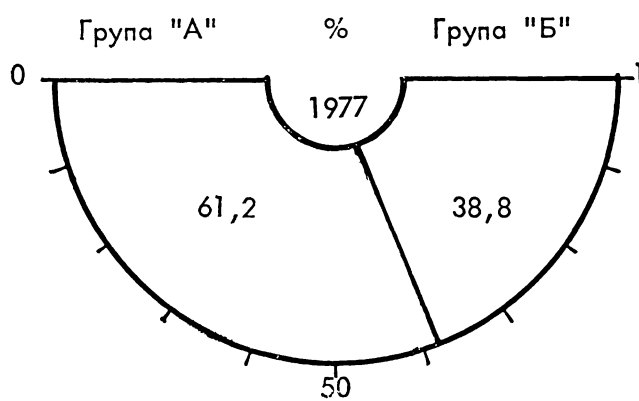
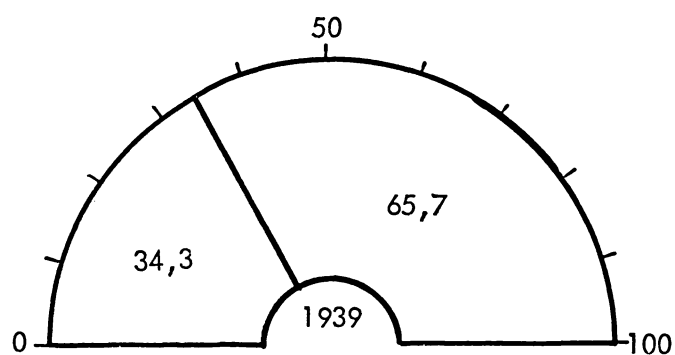
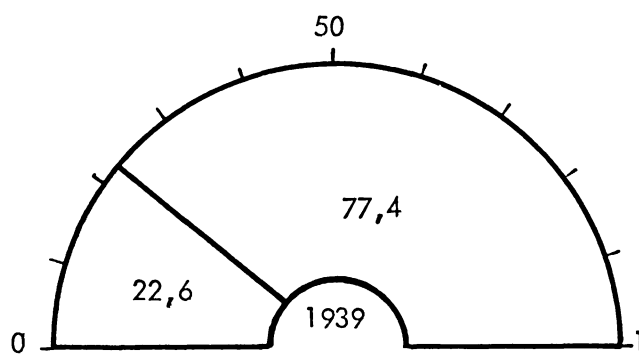

ИНДЕКСИ И СТРУКТУРА НА СЕЛСКОСТОПАНСКАТА ПРОДУКЦИЯ

1939 = 100

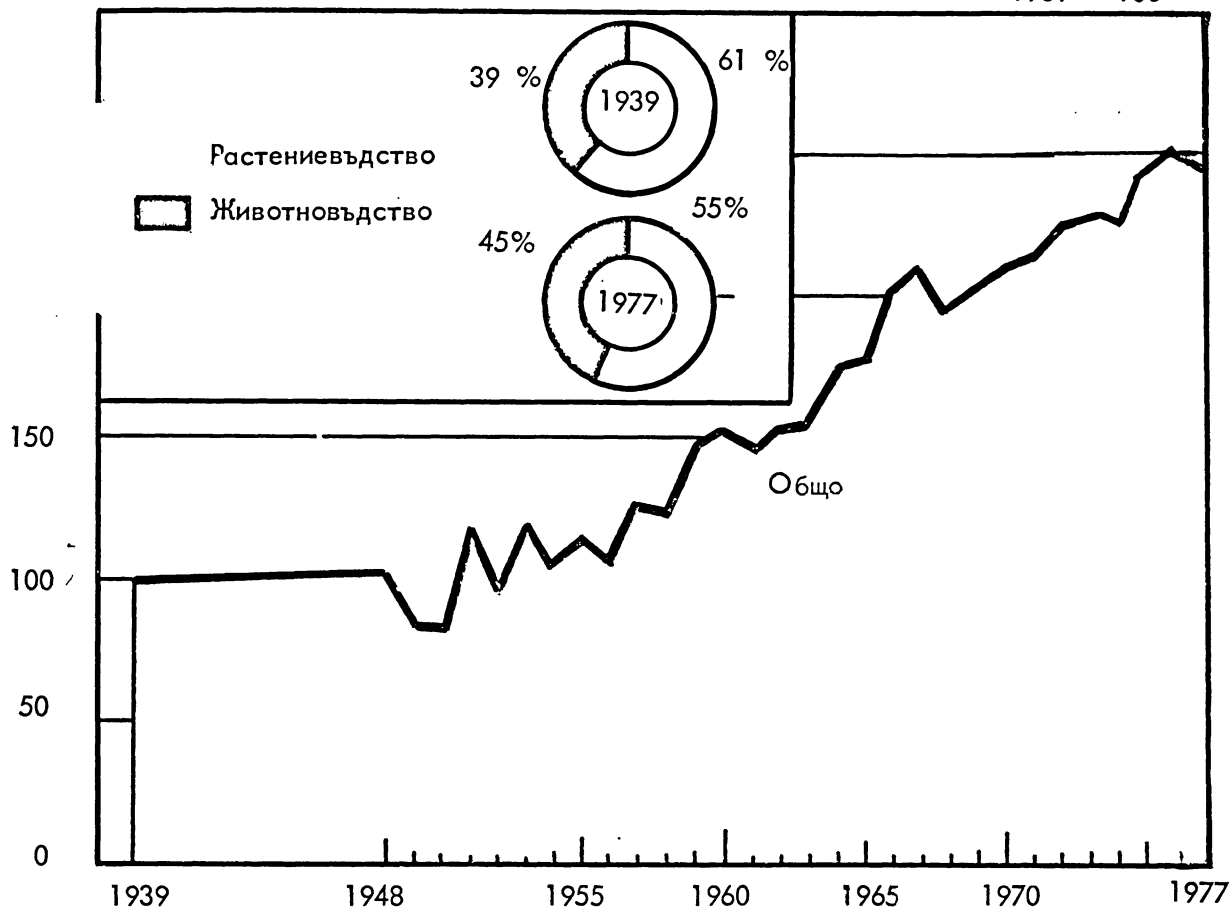

СТРУКТУРА НА ПОСЕВНАТА ПЛОЩ ПО ГРУПИ КУЛТУРИ
проценти

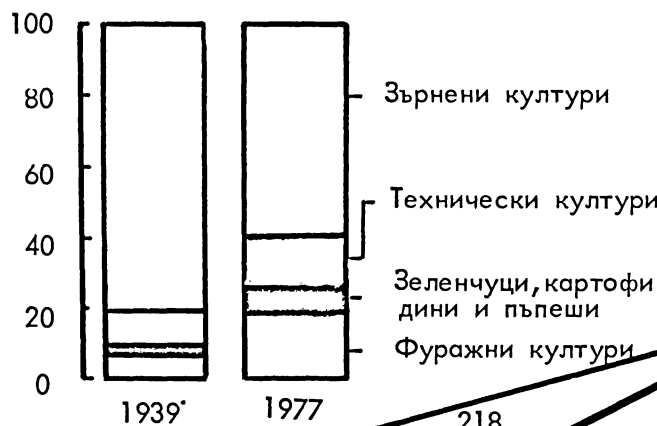

ИНДЕКСИ НА ПРОИЗВОДИТЕЛНОСТА НА ТРУДА В СЕЛСКОТО СТОПАНСТВО
1939 = 100

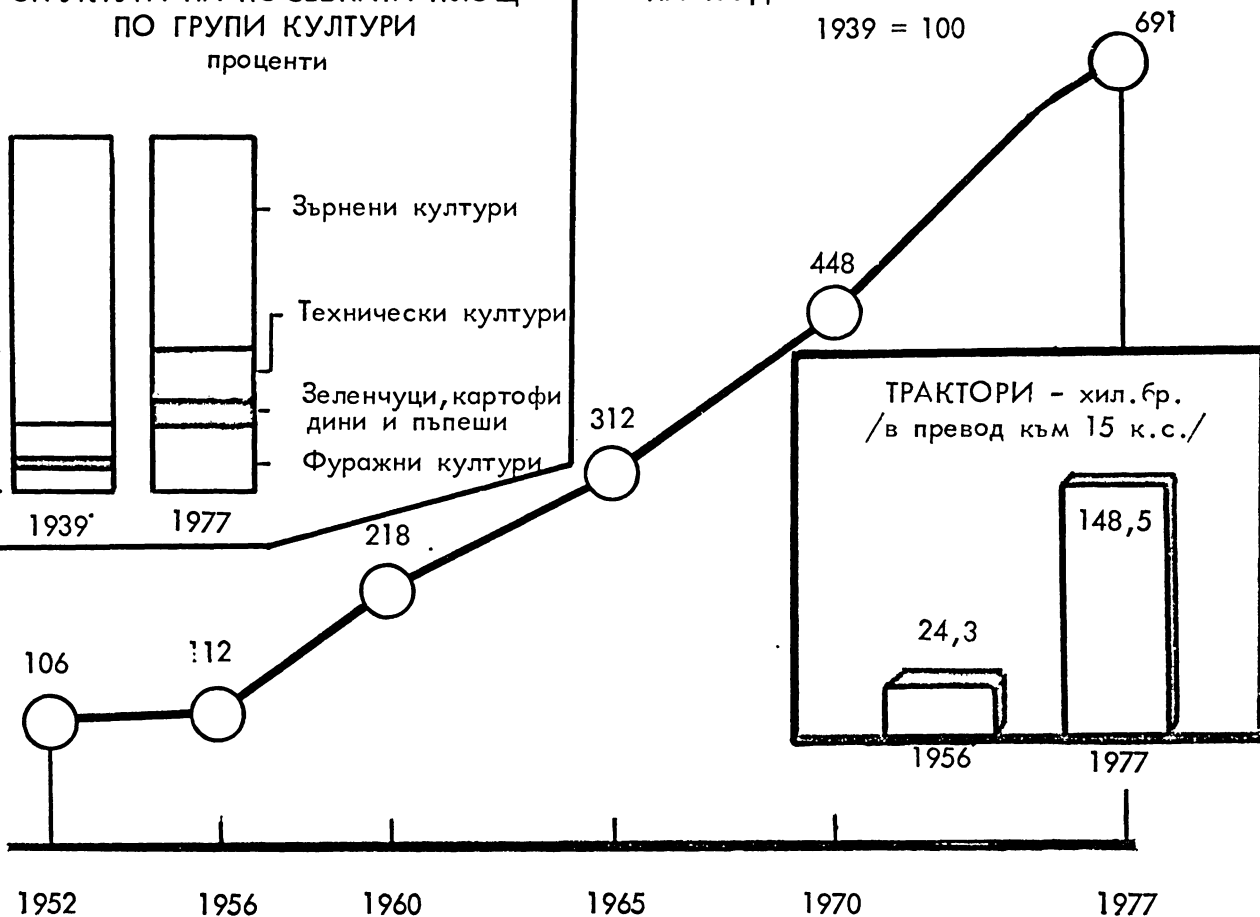

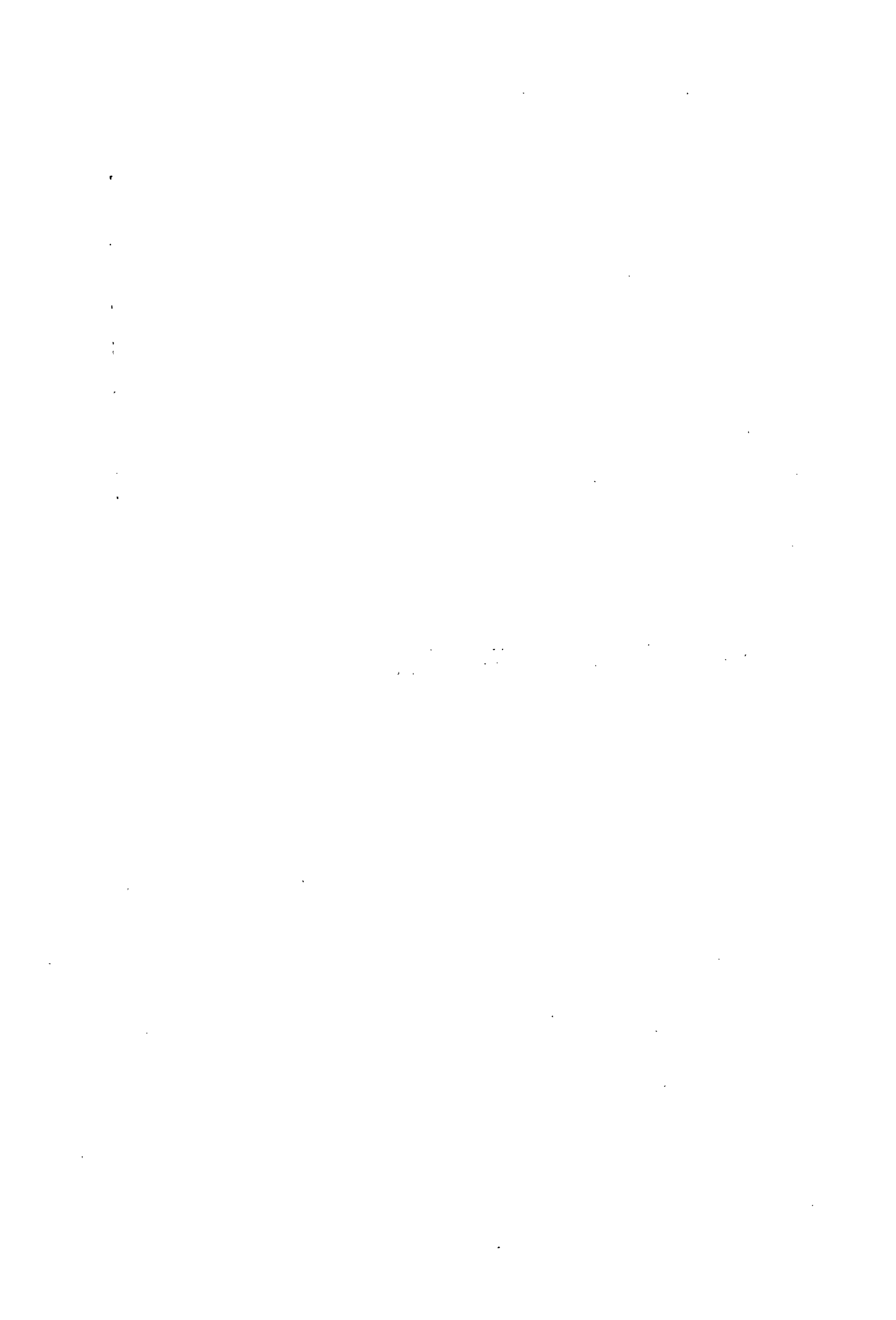

СТРУКТУРА НА ИЗНОСА И ВНОСА ПО НЯКОИ ОТРАСЛИ ПО ПРОЦЕНТИ

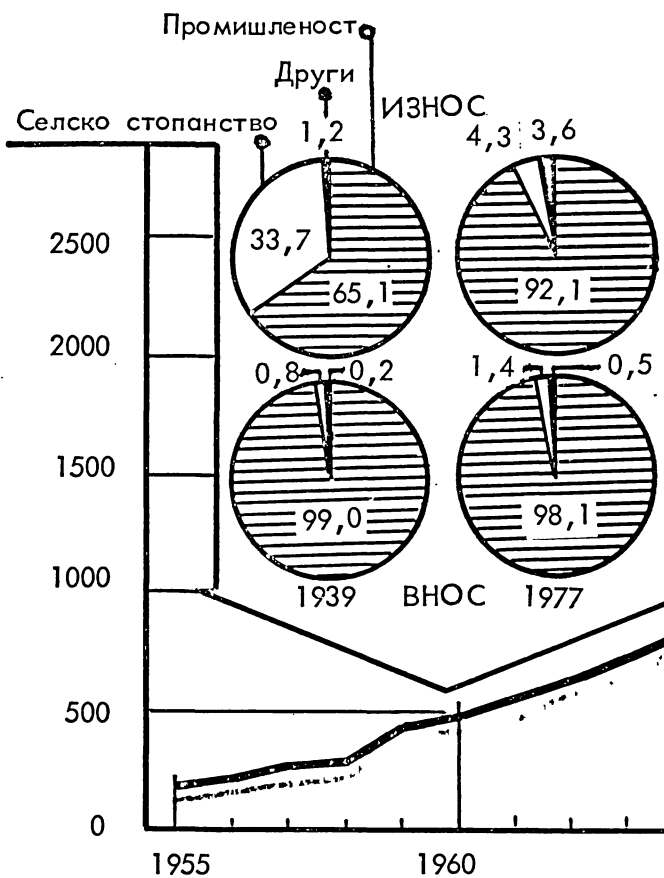

ИНДЕКСИ НА ВЪНШНОТЪРГОВСКИЯ СТОКООБМЕН

1939 = 100

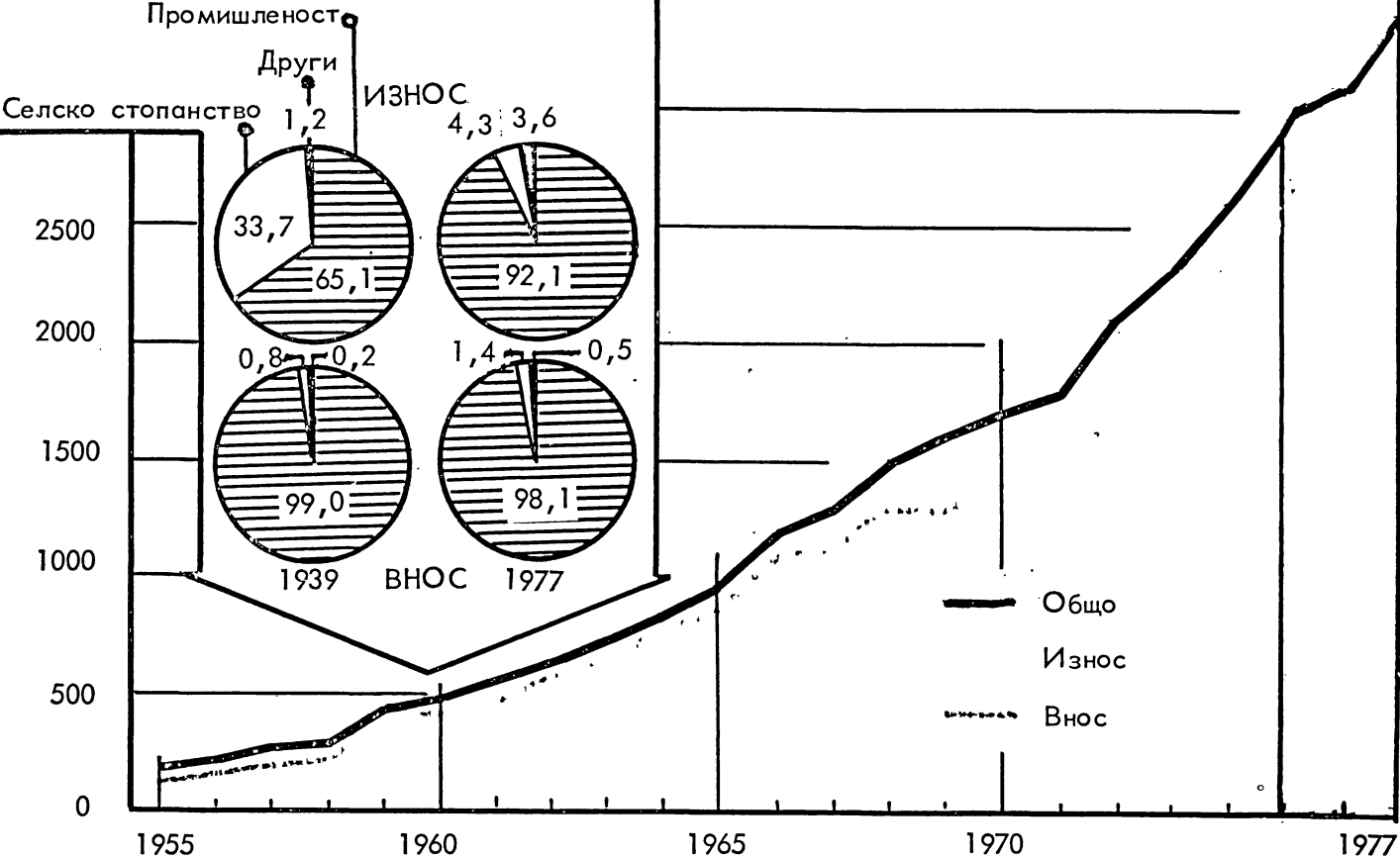

ИНДЕКСИ И СТРУКТУРА НА СТОКООБОРОТА В ТЪРГОВИЯТА НА ДРЕБНО

1952 = 100

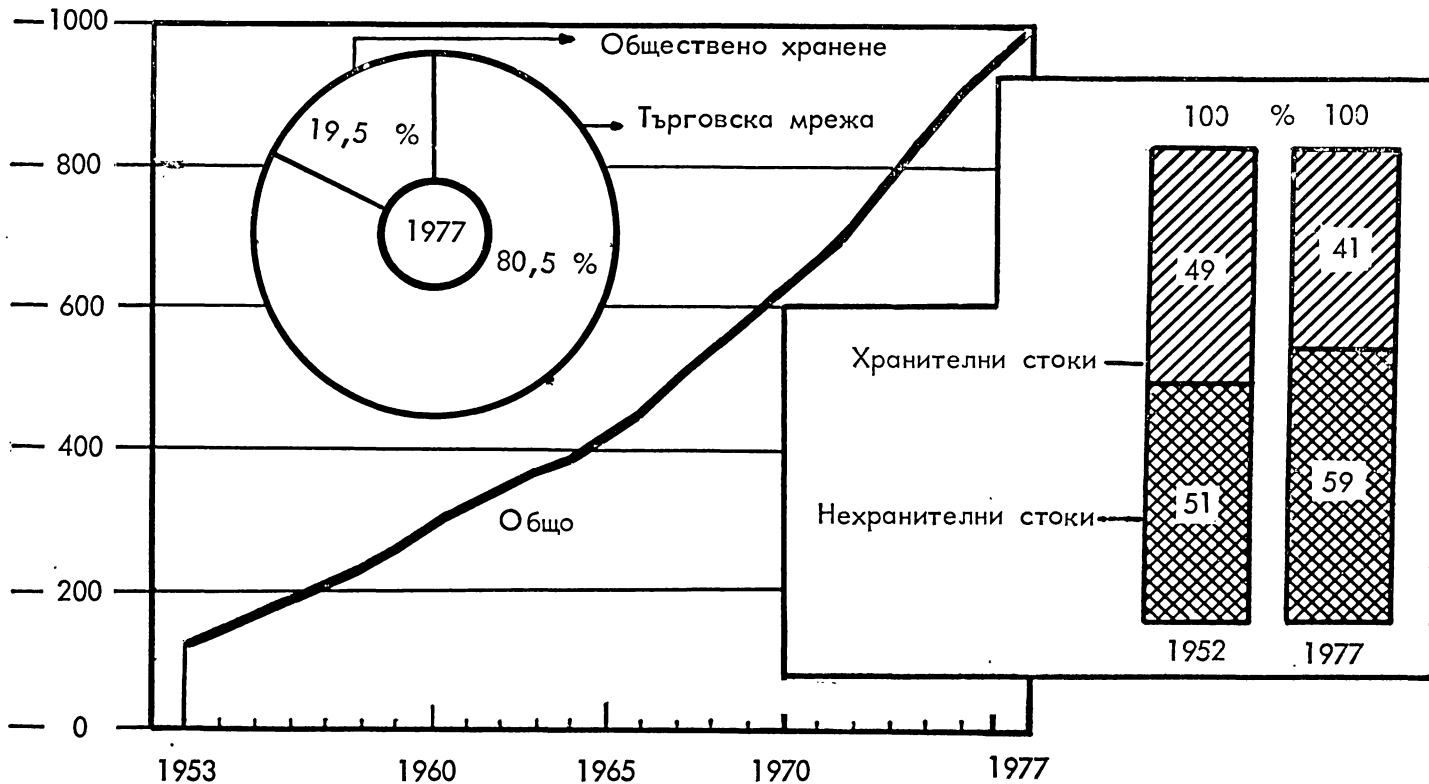

III. НАСЕЛЕНИЕ

Данните за състоянието на населението са резултат от редовните преброявания на населението, извършвани досега у нас и съответни изчисления за годините между преброяванията.

До 1964 г. данните се отнасят за наличното население, а от 1965 г. — за постоянното население.

За годините между преброяванията до 1946 г. броят на населението е изчислен при предположение, че същото се е развивало в геометрична прогресия и е приложена формулата:

$100 \left(\sqrt[n]{\frac{S_1}{S_0}} - 1 \right)$, където (S_0) означава броя на населението в началото, (S_1) — в края на съответния период, а (n) означава броя на годините от едно преброяване до друго.

Населението за годините от 1947 до 1956 е изчислено на базата на преброеното население през 1946 и 1956 г. чрез естествен и механичен прираст и поправъчен коефициент на нарастването в междупреброителния период (1946—1956 г.), като за целта е приложена следната формула:

$S_t = S_0 + D_0^t \pm \frac{(S_1 - S_0) - D_0^T}{T}$, където S_t означава броя на населението към определена дата след годината на първото преброяване; D_0^t означава изчисленото нарастване на населението чрез естествен и механичен прираст към годината t ;

$(S_1 - S_0)$ означава прираста на населението между двете преброявания, получен като разлика от преброеното население при двете преброявания; D_0^T означава прираста на населението между двете преброявания, изчислен чрез естествен и механичен прираст на същото; T — означава броя на годините между двете преброявания.

Поправъчният коефициент е приложен само за естественото нарастване, като миграцията ежегодно е отразявана в броя на населението така, както е регистрирана.

За годините между преброяванията 1956—1965 г. не е извършена корекция на населението, тъй като при отделните преброявания са били възприети две различни категории население — налично и постоянно.

Броят на населението към края на 1965 г. и следващите години е изчислен на базата на преброеното население към 1.12.1965 г. чрез естествен и механичен прираст на същото през декември 1965 г. и през съответните следващи години.

Данните за населението за 1975 и 1976 г. са изчислени на базата на преброеното население към 2.12.1975 г. чрез естествен и механичен прираст на същото през декември 1975 г. и през съответната следваща година.

Данните за естественото и механичното движение на населението са окончателни. Всички коефициенти са изчислени въз основа на окончателните данни за населението и окончателните за движението на населението.

Като критерий за разпределението на населението на градско и селско се приема административното разделение на населените места на градове и села.

За градско население се приема това население, което живее постоянно в населени места, които са утвърдени с указ, като градове.

За селско население се счита това население, което постоянно живее в населени места, утвърдени като села, махали и колиби.

Средногодишният брой на населението (\bar{S}) представлява средна аритметична от изчисленото население в началото (S_0) и края на годината (S_1) .

$$\bar{S} = \frac{S_0 + S_1}{2}$$

Населението по възраст е изчислено чрез метода на придвижване на възрастите или преминаването от една възраст в друга, което се изразява така:

$$S_x - M_x \pm M \Pi x = S_x + 1,$$

където (S_x) означава населението на дадена възраст; M_x — умрелите от същата възраст; $(M \Pi x)$ — механичния прираст

от външната миграция, който представлява разликата от имигриралите и емигриралите лица и от заселените и изселените лица в (от) дадено териториално отграничение вътре в страната на същата възраст; $(S_x + 1)$ — населението по-възрастно с 1 година.

Данните за населението по окръзи са дадени по административното деление на страната към 31.12.1977 година.

Като критерий за разпределението на демографските процеси на градски и селски се приема административното деление на населените места на градове и села.

При териториалното разпределение на демографските процеси строго е спазен принципът събитията да се отнасят към населеното място, където постоянно живеят лицата, с които са настъпили събитията. Отделните демографски процеси са отнесени така: ражданията към онова населено място, където постоянно живеят родителите на детето; умирацията — към населеното място, където постоянно е живяло умрялото лице; женитбите — към населеното място, където постоянно живее мъжът и бракоразводите — към населеното място, където постоянно са живели мъжът и жената до момента на фактическата им раздяла.

Всички събития (раждания, умирация, женитби и бракоразводи), станали с лица, чието постоянно местоживее е населено място, признато за град, се отнасят като „Градски събития“, независимо от това, къде е станало събитието, дали в град или в село. И обратно, всички събития, станали с лица, чието постоянно местоживее е село, се отнасят като „Селски събития“, независимо от това, къде е станало събитието, дали в град или в село.

Естественият прираст на населението представлява разликата между броя на живородените и броя на умрелите.

Източник на данните за естественото движение на населението са регистрите по гражданското състояние (регистрите за раждания, умирация и женитби) и статистическите карти за бракоразводи.

В показателя „Раждания“ е включен броят на живородените и мъртвородените деца, а не случаите на раждания, които могат да бъдат с едно, две или повече деца.

Под понятието „Раждане“ се разбира завършване на бременността, която има за резултат раждане на дете.

Понятието „Раждане“ включва раждания на живородени и мъртвородени деца, от които се изключват абортите.

Живородено дете се смята, когато при завършване на бременността плодът (зачатието), независимо от продължителността ѝ, е дал признаци на живот.

Признаци за живот са дишане, сърдечна дейност, пулсация на пъпната връв или волево движение на мускулите. При наличието на един от тези признаци се смята, че детето е родено живо.

Мъртвородено дете се смята, когато при завършване на бременността плодът не е показал признаци на живот и дължината му е 35 и повече сантиметра или бременността е траяла не по-малко от 28 седмици. Към мъртвородените деца не се отнасят абортите, които представляват преждевременно прекратяване на бременността, било по изкуствен или естествен начин.

За аборт се смята прекратяване на бременността, когато плодът (зародишът) не е показал признаци на живот и дължината му е под 35 см или бременността е траяла по-малко от 28 седмици.

Коефициентът на раждаемостта представлява броя на живородените деца на 1 000 души от населението. Изчислен е, като броят на живородените деца през годината е отнесен към средногодишния брой на населението през същата година.

Коефициентът на смъртността, това е броят на умрелите лица на 1 000 души от населението. Броят на умрелите лица през годината е отнесен към средногодишния брой на населението през същата година.

Коефициентът на естествения прираст означава броя на нарастването на населението на 1 000 души. Превесът на живородените над умрелите през годината е отнесен към средногодишния брой на населението през същата година.

Коефициентът на детската смъртност представлява броя на умрелите деца на възраст 0—1 година на 1 000 живородени деца. Броят на умрелите деца на възраст до 1 година през годината е отнесен към броя на живородените през същата година.

Коефициентът на брачността означава броя на сключените бракове на 1 000 души от населението. Броят на сключените бракове през годината е отнесен към средногодишния брой на населението през същата година.

Коефициентът на разводите представлява броя на разводите на 10 000 души от населението. Броят на разводите е отнесен към средногодишния брой на населението.

При ражданията по възраст на майките във възрастовата група от 15—19 години са включени раждания на майки под 15 години.

Данните за умираанията на населението по причини и възраст са разработени по списък „В” на Международната класификация на болестите, травмите и причините за смъртта — VIII ревизия от 1965 г. на Световната здравна организация при ООН.

Механичното нарастване общо за страната представлява разликата между броя на имигрантите и броя на емигрантите, а в териториален разрез — между броя на заселените и изселените лица в (от) даденото териториално отграничение. След 1.12.1965 г. вътрешната миграция е отнесена по постоянното местоживееие на заселващите и изселващите се лица.

Източник на данни за вътрешната миграция на населението са отрязъците от адресните карти за записване, подавани в регистрационните бюра на Народната милиция.

СЪСТОЯНИЕ НА НАСЕЛЕНИЕТО

1. Население според преброяванията

Години	Общо				В градовете				В селата				Относителен дял на градското население от общото население на страната
	всичко	мъже	жени	жени на 1000 мъже	всичко	мъже	жени	жени на 1000 мъже	всичко	мъже	жени	жени на 1000 мъже	
1880 ¹⁾ ...	2 007 919	1 027 803	980 116	954	336 102	179 490	156 612	873	1 671 817	848 313	823 504	971	16,7
1884 ²⁾ ...	942 680	476 462	446 218	978	224 105	112 280	111 825	996	718 575	364 182	354 393	973	23,8
1887	3 154 375	1 605 389	1 548 986	965	593 547	307 310	286 237	931	2 560 828	1 298 079	1 262 749	973	18,8
1892	3 310 713	1 690 626	1 620 087	958	652 328	341 109	311 219	912	2 658 385	1 349 517	1 308 868	970	19,7
1900	3 744 283	1 909 567	1 834 716	961	742 435	384 041	358 394	933	3 001 848	1 525 526	1 476 322	968	19,8
1905	4 035 575	2 057 092	1 978 483	962	789 689	409 992	379 697	926	3 245 886	1 647 100	1 598 786	971	19,6
1910	4 337 513	2 206 685	2 130 828	966	829 522	428 668	400 854	935	3 507 991	1 778 017	1 729 974	973	19,1
1920	4 846 971	2 420 784	2 426 187	1 002	966 375	496 635	469 740	946	3 880 596	1 924 149	1 956 447	1 017	19,9
1926	5 478 741	2 743 025	2 735 716	997	1 130 131	574 961	555 170	966	4 348 610	2 168 064	2 180 546	1 006	20,6
1934	6 077 939	3 053 393	3 024 046	990	1 302 551	660 914	641 637	971	4 775 388	2 392 979	2 382 409	996	21,4
1946	7 029 349	3 516 774	3 512 575	999	1 735 188	888 538	846 650	953	5 294 161	2 628 236	2 665 925	1 014	24,7
1956	7 613 709	3 799 356	3 814 353	1 004	2 556 071	1 276 670	1 279 401	1 002	5 057 638	2 522 686	2 534 952	1 005	33,6
1965	8 227 866	4 114 167	4 113 699	1 000	3 822 824	1 911 860	1 910 964	1 000	4 405 042	2 202 307	2 202 735	1 000	46,5
1975	8 727 771	4 357 820	4 369 951	1 003	5 061 087	2 517 708	2 543 379	1 010	3 666 684	1 840 112	1 826 572	993	58,0

- 1) Северна България.
- 2) Източна Румелия.

2. Прираст на населението от едно преброяване до друго

Периоди	Общо			В градовете			В селата			Общо			В градовете			В селата		
	всичко	мъже	жени	всичко	мъже	жени	всичко	мъже	жени	всичко	мъже	жени	всичко	мъже	жени	всичко	мъже	жени
	брой									средногодишно – %								
1881–1887 ¹⁾	185515	93159	92356	31379	14562	16817	154136	78597	75539	1,3	1,3	1,3	1,3	1,1	1,3	1,3	1,3	1,3
1885–1887 ²⁾	18261	7965	10296	1961	978	983	16300	6987	9313	0,6	0,6	0,7	0,3	0,3	0,3	0,8	0,6	0,9
1888–1892	156338	85237	71101	58781	33799	24982	97557	51438	46119	1,0	1,1	0,9	1,9	2,1	1,7	0,8	0,8	0,7
1893–1900	433570	218941	214629	90107	42932	47175	343463	176009	167454	1,6	1,5	1,6	1,6	1,5	1,8	1,5	1,5	1,5
1901–1905	291292	147525	143767	47254	25951	21303	244038	121574	122464	1,5	1,5	1,5	1,2	1,3	1,2	1,6	1,5	1,6
1906–1910	301938	149593	152345	39833	18676	21157	262105	130917	131188	1,5	1,4	1,5	1,0	0,9	1,1	1,6	1,5	1,6
1911–1920	509458	214099	295359	136853	67967	68886	372605	146132	226473
1921–1926	631770	322241	309529	163756	78326	85430	468014	243915	224099	2,1	2,1	2,0	2,6	2,5	2,8	1,9	2,0	1,8
1927–1934	599198	310868	288330	172420	85953	86467	426778	224915	201863	1,3	1,4	1,3	1,8	1,8	1,8	1,2	1,2	1,1
1935–1946	951410	462881	488529	432637	227624	205013	518773	235257	283516
1947–1956	584360	282582	301778	820883	388132	432751	–236523	–105550	–130973	0,8	0,8	0,8	3,9	3,7	4,2	–0,5	–0,4	–0,5
1957–1965	614157	314811	299346	1266753	635190	631563	–652596	–320379	–332217	0,9	0,9	0,8	4,6	4,6	4,6	–1,5	–1,5	–1,5
1966–1975	499905	243653	256252	1238263	605848	632415	–738358	–362195	–376163	0,6	0,6	0,6	2,8	2,8	2,9	–1,8	–1,8	–1,8
1888–1975	5 573 396	2752431	2820965	4467540	2210398	2257142	1105856	542033	563823	1,2	1,1	1,2	2,5	2,4	2,5	0,4	0,4	0,4

- 1) Северна България.
- 2) Източна Румелия.

3. Разпределение на населените места според броя на населението им

Населени места с население	Населени места						Население					
	1956	1965	1975	1956	1965	1975	1956	1965	1975	1956	1965	1977
	брой			относителен дял			брой			относителен дял		
Общо												
Общо	5 903	1) 5 687	2) 5 373	100,0	100,0	100,0	7 613 709	8 227 866	8 727 771	100,0	100,0	100,0
Под 200 ...	1 310	1 403	1 483	22,2	24,7	27,6	123 638	118 661	114 872	1,6	1,4	1,3
200 – 499 ...	1 272	1 257	1 239	21,6	22,1	23,0	437 031	432 311	416 252	5,7	5,3	4,8
500 – 999 ...	1 459	1 306	1 184	24,7	23,0	22,0	1 063 264	943 047	850 677	14,0	11,5	9,7
1 000 – 1 999 ...	1 187	1 071	882	20,1	18,8	16,4	1 655 827	1 485 250	1 214 960	21,7	18,1	13,9
2 000 – 4 999 ...	540	490	412	9,1	8,6	7,7	1 551 296	1 410 545	1 178 851	20,4	17,1	13,5
5 000 – 9 999 ...	79	94	85	1,3	1,6	1,6	529 702	647 236	581 170	7,0	7,9	6,7
10 000 – 24 999 ...	35	34	52	0,6	0,6	1,0	541 106	523 281	779 900	7,1	6,4	8,9
25 000 – 99 999 ...	18	27	29	0,3	0,5	0,6	784 937	1 228 803	1 537 766	10,3	14,9	17,6
100 000 – 499 999 ...	2	4	6	0,1	0,1	0,1	282 181	637 621	1 086 109	3,7	7,7	12,5
500 000 и повече ...	1	1	1	0,0	0,0	0,0	644 727	801 111	967 214	8,5	9,7	11,1
Градове												
Общо	112	175	214	100,0	100,0	100,0	2 556 071	3 822 824	5 061 087	100,0	100,0	100,0
Под 1 000 ...	1	3	2	0,9	1,7	1,0	522	2 468	1 362	0,0	0,1	0,0
1 000 – 1 999 ...	1	1	3	0,9	0,6	1,4	1 058	1 663	5 128	0,0	0,0	0,1
2 000 – 4 999 ...	20	35	48	17,8	20,0	22,4	67 123	127 327	176 535	2,6	3,3	3,5
5 000 – 9 999 ...	37	70	73	33,0	40,0	34,1	267 483	500 550	507 073	10,5	13,1	10,0
10 000 – 24 999 ...	32	34	52	28,6	19,4	24,3	508 040	523 281	779 900	19,9	13,7	15,4
25 000 – 99 999 ...	18	27	29	16,1	15,4	13,5	784 937	1 228 803	1 537 766	30,7	32,1	30,4
100 000 – 499 999 ...	2	4	6	1,8	2,3	2,8	282 181	637 621	1 086 109	11,1	16,7	21,5
500 000 и повече ...	1	1	1	0,9	0,6	0,5	644 727	801 111	967 214	25,2	21,0	19,1
Села												
Общо	5 791	1) 5 512	2) 5 159	100,0	100,0	100,0	5 057 638	4 405 042	3 666 684	100,0	100,0	100,0
Под 200 ...	1 310	1 403	1 483	22,6	25,5	28,8	123 638	118 661	114 872	2,5	2,7	3,1
200 – 499 ...	1 272	1 257	1 238	22,0	22,8	24,0	437 031	431 311	415 835	8,6	9,8	11,3
500 – 999 ...	1 458	1 303	1 183	25,2	23,6	22,9	1 062 742	940 579	849 732	21,0	21,4	23,3
1 000 – 1 999 ...	1 186	1 070	879	20,5	19,4	17,0	1 654 769	1 483 587	1 209 832	32,7	33,7	33,0
2 000 – 4 999 ...	520	455	364	9,0	8,3	7,1	1 484 173	1 283 218	1 002 316	29,3	29,1	27,3
5 000 – 9 999 ...	42	24	12	0,7	0,4	0,2	262 219	146 686	74 097	5,2	3,3	2,0
10 000 – 24 999 ...	3	–	–	0,0	–	–	33 066	–	–	0,7	–	–

1) Не са включени 11 населени места, които на 1.12.1965 г. не са имали население. Същите не са заличени с указ на Президиума на Народното събрание от списъка на населените места.

2) Не са включени 64 населени места, които на 2.12.1975 г. не са имали население. Същите не са заличени с указ на Държавния съвет от списъка на населените места.

4. Население, територия и гъстота на населението

Години	Средногодишно население			Население към края на годината			Територия – км ²	Гъстота на населението на км ² към края на годината
	общо	мъже	жени	общо	мъже	жени		
1881	2 880 800	1 468 300	1 412 500	2 908 900	1 482 500	1 426 400	97 985,1	29,7
1882	2 937 800	1 497 100	1 440 700	2 966 800	1 511 800	1 455 000	„	30,3
1883	2 996 400	1 526 750	1 469 650	3 026 000	1 541 700	1 484 300	„	30,9
1884	3 056 400	1 557 100	1 499 300	3 086 900	1 572 500	1 514 400	„	31,5
1885	3 118 100	1 529 800	1 588 300	3 087 500	1 572 600	1 514 900	„	31,5
1886	3 104 100	1 580 800	1 523 300	3 120 700	1 588 900	1 531 800	96 345,5	32,4
1887	3 137 500	1 597 100	1 540 400	1) 3 154 375	1) 1 605 389	1) 1 548 986	„	32,7
1888	3 169 700	1 613 700	1 556 000	3 185 100	1 622 100	1 563 000	„	33,1
1889	3 200 500	1 630 500	1 570 000	3 216 100	1 639 000	1 577 100	„	33,4
1890	3 231 600	1 647 500	1 584 100	3 247 300	1 656 000	1 591 300	„	33,7
1891	3 263 000	1 664 600	1 598 400	3 278 800	1 673 200	1 605 600	„	34,0
1892	3 294 700	1 681 900	1 612 800	1) 3 310 713	1) 1 690 626	1) 1 620 087	„	34,4
1893	3 336 300	1 703 600	1 632 700	3 362 100	1 716 600	1 645 500	„	34,9
1894	3 388 000	1 729 700	1 658 300	3 414 200	1 742 900	1 671 300	„	35,4
1895	3 440 500	1 756 200	1 684 300	3 467 100	1 769 600	1 697 500	„	36,0
1896	3 493 900	1 783 200	1 710 700	3 520 900	1 796 800	1 724 100	„	36,5
1897	3 548 000	1 810 500	1 737 500	3 575 400	1 824 300	1 751 100	„	37,1
1898	3 603 000	1 838 300	1 764 700	3 630 800	1 852 300	1 778 500	„	37,7
1899	3 658 900	1 866 500	1 792 400	3 687 100	1 880 700	1 806 400	„	38,3
1900	3 715 600	1 895 100	1 820 500	1) 3 744 283	1) 1 909 567	1) 1 834 716	„	38,9
1901	3 772 500	1 923 900	1 848 600	3 800 800	1 938 200	1 862 600	„	39,4
1902	3 829 400	1 952 700	1 876 700	3 858 200	1 967 300	1 890 900	„	40,0
1903	3 887 200	1 982 000	1 905 200	3 916 500	1 996 800	1 919 700	„	40,7
1904	3 945 900	2 011 700	1 934 200	3 975 600	2 026 700	1 948 900	„	41,3
1905	4 005 500	2 041 900	1 963 600	1) 4 035 575	1) 2 057 092	1) 1 978 483	„	41,9
1906	4 064 800	2 071 600	1 993 200	4 094 300	2 086 200	2 008 100	„	42,5
1907	4 123 900	2 100 900	2 023 000	4 153 800	2 115 700	2 038 100	„	43,1
1908	4 183 800	2 130 600	2 053 200	4 214 100	2 145 600	2 068 500	„	43,7
1909	4 244 600	2 160 700	2 083 900	4 275 300	2 175 900	2 099 400	„	44,4
1910	4 306 300	2 191 200	2 115 100	1) 4 337 513	1) 2 206 685	1) 2 130 828	„	45,0
1911	4 368 900	2 222 200	2 146 700	4 400 600	2 237 900	2 162 700	„	45,7
1912	4 432 400	2 253 600	2 178 800	4 464 500	2 269 500	2 195 000	„	46,3
1913	4 496 700	2 286 100	2 210 600	4 528 900	2 302 700	2 226 200	„	47,0
1914	4 852 000	2 446 300	2 405 700	4 875 300	2 457 300	2 418 000	111 836,0	43,6
1915	4 899 000	2 473 500	2 425 500	4 978 600	2 505 100	2 473 500	„	44,5
1916	5 002 700	2 516 000	2 486 700	5 026 900	2 525 800	2 501 100	114 424,5	43,9
1917	5 051 300	2 538 500	2 512 800	5 075 800	2 546 700	2 529 100	„	44,4
1918	5 100 500	2 558 500	2 542 000	5 125 200	2 567 800	2 557 400	„	44,8
1919	5 150 200	2 583 400	2 566 800	4 803 900	2 405 600	2 398 300	„	42,0
1920	4 825 400	2 416 500	2 408 900	1) 4 846 971	1) 2 420 784	1) 2 426 187	103 146,2	47,0
1921	4 897 000	2 446 300	2 450 700	4 946 900	2 471 700	2 475 200	103 146,2	48,0
1922	4 998 000	2 497 800	2 500 200	5 049 000	2 523 800	2 525 200	„	48,9
1923	5 101 100	2 550 300	2 550 800	5 153 200	2 576 900	2 576 300	„	50,0
1924	5 206 300	2 604 000	2 602 300	5 259 500	2 631 100	2 628 400	„	51,0
1925	5 313 700	2 658 800	2 654 900	5 368 000	2 686 500	2 681 500	„	52,0

1) Население според редовните преброявания.

4. Население, територия и гъстота на населението

(Продължение и край)

Година	Средногодишно население			Население към края на годината			Територия – км ²	Гъстота на населението на км ² към края на годината
	общо	мъже	жени	общо	мъже	жени		
1926	5 423 400	2 714 800	2 708 600	1) 5 478 741	1) 2 743 025	1) 2 735 716	103 146,2	53,1
1927	5 514 500	2 761 600	2 752 900	5 550 300	2 780 100	2 770 200	„	53,8
1928	5 586 500	2 798 900	2 787 600	5 622 800	2 817 700	2 805 100	„	54,5
1929	5 659 500	2 836 700	2 822 800	5 696 200	2 885 700	2 840 500	„	55,2
1930	5 733 400	2 875 000	2 858 400	5 770 600	2 894 300	2 876 300	„	55,9
1931	5 808 200	2 913 800	2 894 400	5 845 900	2 933 400	2 912 500	„	56,7
1932	5 884 100	2 953 200	2 930 900	5 922 300	2 973 100	2 949 200	„	57,4
1933	5 960 900	2 993 100	2 967 800	5 999 600	3 013 200	2 986 400	„	58,2
1934	6 038 800	3 033 600	3 005 200	1) 6 077 939	1) 3 053 893	1) 3 024 046	„	58,9
1935	6 101 700	3 065 200	3 036 500	6 125 400	3 076 500	3 048 900	„	59,4
1936	6 149 300	3 087 900	3 061 400	6 173 300	3 099 300	3 074 000	„	59,8
1937	6 197 400	3 110 800	3 086 600	6 221 500	3 122 300	3 099 200	„	60,3
1938	6 245 800	3 133 900	3 111 900	6 270 100	3 145 400	3 124 700	„	60,8
1939	6 294 600	3 157 100	3 137 500	6 319 000	3 168 700	3 150 300	„	61,3
1940	6 343 700	3 180 400	3 163 300	6 368 400	3 192 200	3 176 200	„	61,7
1941 ²⁾	6 715 100	3 367 800	3 347 300	6 742 900	3 381 000	3 361 900	3) 110 668,9	60,9
1942	6 771 100	3 394 400	3 376 700	6 799 200	3 407 700	3 391 500	„	61,4
1943	6 827 600	3 421 200	3 406 400	6 856 000	3 434 600	3 421 400	„	62,0
1944	6 884 600	3 448 200	3 436 400	6 913 300	3 461 800	3 451 500	„	62,5
1945	6 942 200	3 475 500	3 466 700	6 971 100	3 489 200	3 481 900	„	63,0
1946	7 000 200	3 503 000	3 497 200	1) 7 029 349	1) 3 516 774	1) 3 512 575	„	63,5
1947	7 063 700	3 533 300	3 530 400	7 098 000	3 549 700	3 548 300	„	64,1
1948	7 130 100	3 565 400	3 564 700	7 162 200	3 581 000	3 581 200	„	64,7
1949	7 195 100	3 597 300	3 597 800	7 227 900	3 613 700	3 614 200	„	65,3
1950	7 250 500	3 624 200	3 626 300	7 273 100	3 634 700	3 638 400	„	65,7
1951	7 258 200	3 625 800	3 632 400	7 243 200	3 616 800	3 626 400	„	65,4
1952	7 274 900	3 632 500	3 642 400	7 306 700	3 648 300	3 658 400	„	66,0
1953	7 346 100	3 667 700	3 678 400	7 385 600	3 687 200	3 698 400	„	66,7
1954	7 423 300	3 705 800	3 717 500	7 461 000	3 724 400	3 735 600	„	67,4
1955	7 499 400	3 743 100	3 756 300	7 537 800	3 761 800	3 776 000	„	68,1
1956	7 575 800	3 780 600	3 795 200	1) 7 613 709	1) 3 799 356	1) 3 814 353	„	68,8
1957	7 651 300	3 818 200	3 833 100	7 688 800	3 837 000	3 851 800	„	69,5
1958	7 727 600	3 856 600	3 871 000	7 766 300	3 876 200	3 890 100	„	70,2
1959	7 797 800	3 892 200	3 905 600	7 829 200	3 908 000	3 921 000	„	70,7
1960	7 867 400	3 927 600	3 939 800	7 905 500	3 945 900	3 958 600	„	71,4
1961	7 943 100	3 966 000	3 977 100	7 980 700	3 985 200	3 995 500	„	72,1
1962	8 012 900	4 001 400	4 011 500	8 045 200	4 017 700	4 027 500	„	72,7
1963	8 078 100	4 034 500	4 043 600	8 111 100	4 051 400	4 059 700	3) 110 548,6	73,3
1964	8 144 300	4 068 200	4 076 100	8 177 500	4 085 000	4 092 500	110 911,5	73,7
1965	8 201 400	4 101 000	4 100 400	8 230 800	4 115 800	4 115 000	„	74,2
1966	8 258 100	4 129 600	4 128 500	8 285 300	4 143 300	4 142 000	„	74,7
1967	8 310 200	4 155 600	4 154 600	8 335 100	4 167 800	4 167 300	„	75,2
1968	8 369 600	4 185 000	4 184 600	8 404 100	4 202 100	4 202 000	„	75,8
1969	8 434 200	4 216 800	4 217 400	8 464 300	4 231 400	4 232 900	„	76,3
1970	8 489 600	4 244 000	4 245 600	8 514 900	4 256 600	4 258 300	„	76,8
1971	8 536 400	4 266 800	4 269 600	8 557 900	4 277 000	4 280 900	„	77,2
1972	8 576 200	4 285 700	4 290 500	8 594 500	4 294 400	4 300 100	„	77,5
1973	8 621 000	4 307 000	4 314 000	8 647 400	4 319 600	4 327 800	„	78,0
1974	8 678 700	4 334 800	4 343 900	8 710 000	4 350 000	4 360 000	„	78,5
1975	8 720 700	4 354 700	4 366 000	8 731 400	4 359 500	4 371 900	„	78,7
1976	8 758 600	4 372 400	4 386 200	8 785 700	4 385 300	4 400 400	„	79,2
1977	8 804 200	4 393 500	4 410 700	8 822 600	4 401 700	4 420 900	„	79,5

1) Данните са резултат от редовните преброявания.

2) Населението на Южна Добруджа към 31.01. е 318 772.

3) Без квадратурата на териториалните води на крайграничните реки.

5. Население към края на годината

Години	Общо			В градовете			В селата			Относителен дял на градското население от общото население на страната
	всичко	мъже	жени	всичко	мъже	жени	всичко	мъже	жени	
1920 ¹⁾	4 847 000	2 420 800	2 426 200	966 400	496 600	469 800	3 880 600	1 924 200	1 956 400	19,9
1926 ¹⁾	5 478 700	2 743 000	2 735 700	1 130 100	574 900	555 200	4 348 600	2 168 100	2 180 500	20,6
1934 ¹⁾	6 077 900	3 053 900	3 024 000	1 302 500	660 900	641 600	4 775 400	2 393 000	2 382 400	21,4
1935	6 125 400	3 076 500	3 048 900	1 328 200	675 300	652 900	4 797 200	2 401 200	2 396 000	21,7
1936	6 173 300	3 099 300	3 074 000	1 354 300	689 900	664 400	4 819 000	2 409 400	2 409 600	21,9
1937	6 221 500	3 122 300	3 099 200	1 380 900	704 900	676 000	4 840 600	2 417 400	2 423 200	22,2
1938	6 270 100	3 145 400	3 124 700	1 408 000	720 200	687 800	4 862 100	2 425 200	2 436 900	22,5
1939	6 319 000	3 168 700	3 150 300	1 435 700	735 900	699 800	4 883 300	2 432 800	2 450 500	22,7
1940	6 368 400	3 192 200	3 176 200	1 463 900	751 800	712 100	4 904 500	2 440 400	2 464 100	23,0
1941	6 742 900	3 381 000	3 361 900	1 554 900	800 000	754 900	5 188 000	2 581 000	2 607 000	23,1
1942	6 799 200	3 407 700	3 391 500	1 584 900	816 900	768 000	5 214 300	2 590 800	2 623 500	23,3
1943	6 856 000	3 434 600	3 421 400	1 634 100	834 300	799 800	5 221 900	2 600 300	2 621 600	23,8
1944	6 913 300	3 461 800	3 451 500	1 665 500	852 000	813 500	5 247 800	2 609 800	2 638 000	24,1
1945	6 971 100	3 489 200	3 481 900	1 702 500	870 000	832 500	5 268 600	2 619 200	2 649 400	24,4
1946 ¹⁾	7 029 300	3 516 700	3 512 600	1 735 200	888 500	846 700	5 294 100	2 628 200	2 665 900	24,7
1947	7 098 000	3 549 700	3 548 300	1 831 500	935 800	895 700	5 266 500	2 613 900	2 652 600	25,8
1948	7 162 200	3 581 000	3 581 200	1 888 200	960 900	927 300	5 274 000	2 620 100	2 653 900	26,4
1949	7 227 900	3 613 700	3 614 200	1 933 900	981 400	952 500	5 294 000	2 632 300	2 661 700	26,8
1950	7 273 100	3 634 700	3 638 400	2 000 500	1 011 300	989 200	5 272 600	2 623 400	2 649 200	27,5
1951	7 243 200	3 616 800	3 626 400	2 063 600	1 039 900	1 023 700	5 179 600	2 576 900	2 602 700	28,5
1952	7 306 700	3 648 300	3 658 400	2 128 100	1 069 600	1 058 500	5 178 600	2 578 700	2 599 900	29,1
1953	7 385 600	3 687 200	3 698 400	2 241 800	1 123 700	1 118 100	5 143 800	2 563 500	2 580 300	30,4
1954	7 461 000	3 724 400	3 736 600	2 326 300	1 164 300	1 162 000	5 134 700	2 560 100	2 574 600	31,2
1955	7 537 800	3 761 800	3 776 000	2 420 600	1 209 900	1 210 700	5 117 200	2 551 900	2 565 300	32,1
1956 ¹⁾	7 613 700	3 799 400	3 814 300	2 556 100	1 276 700	1 279 400	5 057 600	2 522 700	2 534 900	33,6
1957	7 688 800	3 837 000	3 851 800	2 641 200	1 319 200	1 322 000	5 047 600	2 517 800	2 529 800	34,4
1958	7 766 300	3 876 200	3 890 100	2 732 100	1 365 000	1 367 100	5 034 200	2 511 200	2 523 000	35,2
1959	7 829 200	3 908 200	3 921 000	2 834 200	1 417 300	1 416 900	4 995 000	2 490 900	2 504 100	36,2
1960	7 905 500	3 946 900	3 958 600	3 005 000	1 505 100	1 499 900	4 900 500	2 441 800	2 458 700	38,0
1961	7 980 700	3 985 200	3 995 500	3 097 600	1 551 700	1 545 900	4 883 100	2 433 500	2 449 600	38,8
1962	8 045 200	4 017 700	4 027 500	3 200 800	1 603 500	1 597 300	4 844 400	2 414 200	2 430 200	39,8
1963	8 111 100	4 051 400	4 059 700	3 306 700	1 657 500	1 649 200	4 804 400	2 393 900	2 410 500	40,8
1964	8 177 500	4 085 000	4 092 500	3 703 600	1 858 900	1 844 700	4 473 900	2 226 100	2 247 800	45,3
1965	8 230 800	4 115 800	4 115 000	3 828 400	1 915 100	1 913 300	4 402 400	2 200 700	2 201 700	46,5
1966	8 285 300	4 143 300	4 142 000	3 934 900	1 973 500	1 961 400	4 350 400	2 169 800	2 180 600	47,5
1967	8 335 100	4 167 800	4 167 300	4 043 300	2 031 600	2 011 700	4 291 800	2 136 200	2 155 600	48,5
1968	8 404 100	4 202 100	4 202 000	4 160 500	2 094 400	2 066 100	4 243 600	2 107 700	2 135 900	49,5
1969	8 464 300	4 231 400	4 232 900	4 374 200	2 206 700	2 167 500	4 090 100	2 024 700	2 065 400	51,7
1970	8 514 900	4 256 600	4 258 300	4 509 800	2 280 400	2 229 400	4 005 100	1 976 200	2 028 900	53,0
1971	8 557 900	4 277 000	4 280 900	4 678 500	2 368 100	2 310 400	3 879 400	1 908 900	1 970 500	54,7
1972	8 594 500	4 294 400	4 300 100	4 785 200	2 423 400	2 361 800	3 809 300	1 871 000	1 938 300	55,7
1973	8 647 400	4 319 600	4 327 800	4 917 200	2 490 600	2 426 600	3 730 200	1 829 000	1 901 200	56,9
1974	8 710 000	4 350 000	4 360 000	5 171 800	2 621 300	2 550 500	3 538 200	1 728 700	1 809 500	59,4
1975	8 731 400	4 359 500	4 371 900	5 067 000	2 520 800	2 546 200	3 664 400	1 838 700	1 825 700	58,0
1976	8 785 700	4 385 300	4 400 400	5 179 400	2 577 400	2 602 000	3 606 300	1 807 900	1 798 400	59,0
1977	8 822 600	4 401 700	4 420 900	5 283 100	2 630 100	2 653 000	3 539 500	1 771 600	1 767 900	59,9

1) Население според редовните преброявания.

б. население в трудоспособна възраст на 31.12.1)

Години	Общо			В градовете			В селата			На 100 души в трудоспособна възраст се падат лица в не-трудоспособна възраст
	всичко	мъже	жени	всичко	мъже	жени	всичко	мъже	жени	
1920	2 481 007	1 247 221	1 233 786	563 555	302 458	261 097	1 917 452	944 763	972 689	95,4
1926	2 912 600	1 478 264	1 434 336	669 024	354 131	314 893	2 243 576	1 124 133	1 119 443	88,1
1934	3 231 058	1 655 412	1 575 646	768 317	406 345	361 972	2 462 741	1 249 067	1 213 674	88,1
1946	4 117 001	2 131 156	1 985 845	1 104 774	593 685	511 089	3 012 227	1 537 471	1 474 756	70,7
1956	4 486 795	2 343 521	2 143 274	1 567 713	817 943	749 770	2 919 082	1 525 578	1 393 504	69,7
1965	4 787 986	2 527 103	2 260 883	2 381 163	1 243 832	1 137 331	2 406 823	1 283 271	1 123 552	71,9
1966	4 834 843	2 549 934	2 284 909	2 474 778	1 295 229	1 179 549	2 360 065	1 254 705	1 105 360	71,4
1967	4 855 826	2 563 474	2 292 352	2 560 873	1 343 451	1 217 422	2 294 953	1 220 023	1 074 930	71,7
1968	4 900 991	2 580 062	2 320 929	2 651 396	1 390 480	1 260 916	2 249 595	1 189 582	1 060 013	71,5
1969	4 922 344	2 595 219	2 327 125	2 790 463	1 466 941	1 323 522	2 131 881	1 128 278	1 003 603	72,0
1970	4 937 974	2 602 653	2 335 321	2 872 334	1 513 078	1 359 256	2 065 640	1 089 575	976 065	72,4
1971	4 979 440	2 614 907	2 364 533	2 993 684	1 575 166	1 418 518	1 985 756	1 039 741	946 015	71,9
1972	5 022 844	2 621 323	2 401 521	3 078 731	1 614 709	1 464 022	1 944 113	1 006 614	937 499	71,1
1973	5 072 884	2 643 892	2 428 992	3 172 472	1 662 434	1 510 038	1 900 412	981 458	918 954	70,5
1974	5 088 379	2 646 372	2 442 007	3 327 072	1 742 155	1 584 917	1 761 307	904 217	857 090	71,2
1975	5 057 310	2 633 479	2 423 831	3 148 088	1 615 409	1 532 679	1 909 222	1 018 070	891 152	72,6
1976	5 086 810	2 661 723	2 425 087	3 216 512	1 656 995	1 559 517	1 870 298	1 004 728	865 570	72,7
1977	5 111 455	2 692 678	2 418 777	3 284 794	1 701 821	1 582 973	1 826 661	990 857	835 804	72,6

1) Мъже от 16–59 и жени от 16–54 навършени години.

7. Население на 31.12.1977 г. по възраст и пол

Възраст (в навърше- ни години)	Общо			В градовете			В селата		
	всичко	мъже	жени	всичко	мъже	жени	всичко	мъже	жени
.....	8 822 602	4 401 687	4 420 915	5 283 131	2 630 092	2 653 039	3 539 471	1 771 595	1 767 876
0–4	698 697	358 432	340 265	460 888	236 347	224 541	237 809	122 085	115 724
5–9	657 346	337 774	319 572	397 705	204 079	193 626	259 641	133 695	125 946
10–14	604 814	311 835	292 979	349 757	179 369	170 388	255 057	132 466	122 591
15–19	632 901	323 695	309 206	486 579	247 063	239 516	146 322	76 632	69 690
20–24	653 913	332 938	320 975	436 806	210 309	226 497	217 107	122 629	94 478
25–29	680 360	342 015	338 345	468 818	233 513	235 305	211 542	108 502	103 040
30–34	616 466	309 690	306 776	417 188	208 204	208 984	199 278	101 486	97 792
35–39	550 994	276 111	274 883	351 488	175 725	175 763	199 506	100 386	99 120
40–44	613 814	306 695	307 119	377 132	187 287	189 845	236 682	119 408	117 274
45–49	622 113	312 270	309 843	370 522	187 810	182 712	251 591	124 460	127 131
50–54	625 786	311 632	314 154	342 622	174 096	168 526	283 164	137 536	145 628
55–59	497 144	242 522	254 622	247 502	123 381	124 121	249 642	119 141	130 501
60–64	355 702	172 740	182 962	160 260	77 987	82 273	195 442	94 753	100 689
65–69	402 711	192 859	209 852	168 183	79 763	88 420	234 528	113 096	121 432
70–74	302 670	140 183	162 487	120 757	54 273	66 484	181 913	85 910	96 003
75–79	179 741	78 563	101 178	73 448	30 231	43 217	106 293	48 332	57 961
80–84	81 141	34 389	46 752	34 133	13 586	20 547	47 008	20 803	26 205
85–89	32 291	12 247	20 044	13 566	4 986	8 580	18 725	7 261	11 464
90–94	10 026	3 712	6 314	4 118	1 531	2 587	5 908	2 181	3 727
95–99	3 178	1 129	2 049	1 298	434	864	1 880	695	1 185
100 и повече	794	256	538	361	118	243	433	138	295

ДВИЖЕНИЕ НА НАСЕЛЕНИЕТО

8. Сключени бракове, живородени, умрели и естествен прираст на населението

Година	Средногодишно население	Сключени бракове	Живородени			Умрели			Естествен прираст		
			общо	момчета	момичета	общо	мъже	жени	общо	мъже	жени
1890	3 231 600	29 423	112 772	58 990	53 782	67 854	35 515	32 339	44 918	23 475	21 443
1900	3 715 600	30 661	156 962	81 305	75 657	83 667	42 929	40 738	73 295	38 376	34 919
1910	4 306 300	38 917	179 563	92 995	86 568	99 939	50 438	49 501	79 624	42 557	37 067
1920	4 825 400	68 238	192 665	99 576	93 089	103 511	52 766	50 745	89 154	46 810	42 344
1925	5 313 700	52 629	196 312	101 311	95 001	102 212	52 559	49 653	94 100	48 752	45 348
1930	5 733 400	54 483	179 973	93 163	86 810	92 771	47 463	45 308	87 202	45 700	41 502
1931	5 808 200	55 667	171 180	88 365	82 815	98 469	50 385	48 084	72 711	37 980	34 731
1932	5 884 100	56 515	185 578	95 653	89 925	96 180	49 754	46 426	89 398	45 899	43 499
1933	5 960 900	55 982	174 108	89 602	84 506	92 698	47 744	44 954	81 410	41 858	39 552
1934	6 038 800	56 421	181 795	93 670	88 125	85 046	44 403	40 643	96 749	49 267	47 482
1935	6 101 700	48 141	160 951	83 053	77 898	89 086	46 126	42 960	71 865	36 927	34 938
1936	6 149 300	48 950	159 146	82 006	77 140	87 723	45 468	42 255	71 423	36 538	34 885
1937	6 197 400	51 141	150 771	78 008	72 763	84 674	44 323	40 351	66 097	33 685	32 412
1938	6 245 800	53 275	142 415	73 576	68 839	85 373	44 506	40 867	57 042	29 070	27 972
1939	6 294 600	57 107	134 833	69 482	65 351	84 150	43 792	40 358	50 683	25 690	24 993
1940	6 343 700	56 990	140 564	72 424	68 140	85 046	44 927	40 119	55 518	27 497	28 021
1941	6 715 100	61 256	147 293	75 896	71 397	85 011	45 040	39 971	62 282	30 856	31 426
1942	6 771 100	71 301	153 272	79 309	73 963	88 082	47 090	40 992	65 190	32 219	32 971
1943	6 827 600	68 687	148 840	76 585	72 255	88 386	47 751	40 635	60 454	28 834	31 620
1944	6 884 600	63 050	151 013	78 157	72 856	94 082	53 788	40 294	56 931	24 369	32 562
1945	6 942 200	82 826	166 960	85 758	81 202	103 591	58 259	45 332	63 369	27 499	35 870
1946	7 000 200	76 932	179 226	92 495	86 731	95 799	51 112	44 687	83 427	41 383	42 044
1947	7 063 700	77 645	170 162	87 772	82 390	94 549	50 306	44 243	75 613	37 466	38 147
1948	7 130 100	79 263	175 771	90 649	85 122	89 927	47 582	42 345	85 844	43 067	42 777
1949	7 195 100	78 337	177 734	91 899	85 835	84 675	44 991	39 684	93 059	46 908	46 151
1950	7 250 500	77 817	182 571	94 385	88 186	74 134	39 690	34 444	108 437	54 695	53 742
1951	7 258 200	64 243	152 803	78 717	74 086	77 364	40 901	36 463	75 439	37 816	37 623
1952	7 274 900	69 799	154 014	79 526	74 488	84 254	44 013	40 241	69 760	35 513	34 247
1953	7 346 100	68 319	153 220	79 226	73 994	68 055	36 205	31 850	85 165	43 021	42 144
1954	7 423 300	63 811	149 902	77 406	72 496	68 384	36 211	32 173	81 518	41 195	40 323
1955	7 499 400	63 451	150 978	77 500	73 478	67 960	35 752	32 208	83 018	41 748	41 270
1956	7 575 800	67 308	147 910	76 242	71 668	71 153	37 343	33 810	76 757	38 899	37 858
1957	7 651 300	66 544	141 035	72 254	68 781	65 807	34 544	31 263	75 228	37 710	37 518
1958	7 727 600	70 586	138 294	71 068	67 226	60 734	31 856	28 878	77 560	39 212	38 348
1959	7 797 800	67 291	136 892	70 439	66 453	73 850	38 408	35 442	63 042	32 031	31 011
1960	7 867 400	68 952	140 082	72 215	67 867	63 665	33 439	30 226	76 417	38 776	37 641
1961	7 943 100	66 770	137 861	71 244	66 617	62 562	32 939	29 623	75 299	38 305	36 994
1962	8 012 900	64 646	134 148	68 834	65 314	69 640	36 314	33 326	64 508	32 520	31 988
1963	8 078 100	66 443	132 143	68 044	64 099	66 057	34 265	31 792	66 086	33 779	32 307
1964	8 144 300	66 342	130 958	67 447	63 511	64 479	33 823	30 656	66 479	33 624	32 855
1965	8 201 400	65 893	125 791	64 806	60 985	66 970	35 145	31 825	58 821	29 661	29 160
1966	8 258 100	67 358	123 039	63 464	59 575	68 366	35 938	32 428	54 673	27 526	27 147
1967	8 310 200	72 466	124 582	64 162	60 420	74 696	39 560	35 136	49 886	24 602	25 284
1968	8 369 600	74 279	141 460	72 620	68 840	72 176	38 203	33 973	69 284	34 417	34 867
1969	8 434 200	73 660	143 060	73 466	69 594	80 183	42 780	37 403	62 877	30 686	32 191
1970	8 489 600	73 126	138 745	71 824	66 921	77 095	41 050	36 045	61 650	30 774	30 876
1971	8 536 400	69 693	135 422	69 779	65 643	82 805	44 522	38 283	52 617	25 257	27 360
1972	8 576 200	70 357	131 316	67 776	63 540	84 174	44 935	39 239	47 142	22 841	24 301
1973	8 621 000	74 272	139 713	71 657	68 056	81 470	43 717	37 753	58 243	27 940	30 303
1974	8 678 700	73 740	149 196	76 707	72 489	85 239	45 668	39 571	63 957	31 039	32 918
1975	8 720 700	74 949	144 668	74 352	70 316	89 974	48 494	41 480	54 694	25 858	28 836
1976	8 758 600	73 363	144 929	74 682	70 247	88 348	47 739	40 609	56 581	26 943	29 638
1977	8 804 200	74 893	141 702	72 833	68 869	94 362	51 111	43 251	47 340	21 722	25 618

9. Бра т, раждаемост, смъртност и естествен прираст на населението

Години	Брачност	Раждаемост	Смъртност	Естествен прираст	Живородени момчета на 1000 живородени момчета	Умрели мъже на 1000 умрели жени
	на 1000 души от населението					
1890	9,1	34,9	21,0	13,9	1 097	1 098
1900	8,3	42,2	22,5	19,7	1 075	1 054
1910	9,0	41,7	23,2	18,5	1 074	1 019
1920	14,1	39,9	21,4	18,5	1 070	1 040
1925	9,9	36,9	19,2	17,7	1 066	1 059
1930	9,5	31,4	16,2	15,2	1 073	1 048
1931	9,6	29,5	17,0	12,5	1 067	1 048
1932	9,6	31,5	16,3	15,2	1 064	1 072
1933	9,4	29,2	15,5	13,7	1 060	1 062
1934	9,3	30,1	14,1	16,0	1 063	1 093
1935	7,9	26,4	14,6	11,8	1 066	1 074
1936	8,0	25,9	14,3	11,6	1 063	1 076
1937	8,3	24,3	13,6	10,7	1 072	1 098
1938	8,5	22,8	13,7	9,1	1 069	1 089
1939	9,1	21,4	13,4	8,0	1 063	1 085
1940	9,0	22,2	13,4	8,8	1 063	1 120
1941	9,1	21,9	12,6	9,3	1 063	1 127
1942	10,5	22,6	13,0	9,6	1 072	1 149
1943	10,1	21,8	12,9	8,9	1 060	1 175
1944	9,2	21,9	13,6	8,3	1 073	1 335
1945	11,9	24,0	14,9	9,1	1 056	1 285
1946	11,0	25,6	13,7	11,9	1 066	1 144
1947	11,0	24,1	13,4	10,7	1 065	1 137
1948	11,1	24,6	12,6	12,0	1 065	1 124
1949	10,9	24,7	11,8	12,9	1 071	1 134
1950	10,7	25,2	10,2	15,0	1 070	1 152
1951	8,8	21,0	10,6	10,4	1 063	1 122
1952	9,6	21,2	11,6	9,6	1 068	1 094
1953	9,3	20,9	9,3	11,6	1 071	1 137
1954	8,6	20,2	9,2	11,0	1 068	1 126
1955	8,5	20,1	9,0	11,1	1 055	1 110
1956	8,9	19,5	9,4	10,1	1 064	1 104
1957	8,7	18,4	8,6	9,8	1 050	1 105
1958	9,1	17,9	7,9	10,0	1 057	1 103
1959	8,6	17,6	9,5	8,1	1 060	1 084
1960	8,8	17,8	8,1	9,7	1 064	1 106
1961	8,4	17,4	7,9	9,5	1 069	1 112
1962	8,1	16,7	8,7	8,0	1 054	1 090
1963	8,2	16,4	8,2	8,2	1 062	1 078
1964	8,1	16,1	7,9	8,2	1 062	1 103
1965	8,0	15,3	8,1	7,2	1 063	1 104
1966	8,2	14,9	8,3	6,6	1 065	1 108
1967	8,7	15,0	9,0	6,0	1 062	1 126
1968	8,9	16,9	8,6	8,3	1 055	1 125
1969	8,7	17,0	9,5	7,5	1 056	1 144
1970	8,6	16,3	9,1	7,2	1 073	1 139
1971	8,2	15,9	9,7	6,2	1 063	1 163
1972	8,2	15,3	9,8	5,5	1 067	1 145
1973	8,6	16,2	9,5	6,7	1 053	1 158
1974	8,5	17,2	9,8	7,4	1 058	1 154
1975	8,6	16,6	10,3	6,3	1 057	1 169
1976	8,4	16,5	10,1	6,4	1 063	1 176
1977	8,5	16,1	10,7	5,4	1 058	1 182

10. Сключени бракове, живородени, умрели и естествен прираст на населението в градовете и селата

Година	Средногодишно население	Сключени бракове	Живородени	Умрели	Естествен прираст	Брачност	Раждаемост	Смъртност	Естествен прираст	
		брой				на 1000 души от населението				
В градовете										
1921	978 800	12 496	31 045	19 709	11 336	12,8	31,7	20,1	11,6	
1922	1 004 100	11 594	31 542	20 098	11 444	11,5	31,4	20,0	11,4	
1923	1 030 100	10 439	30 023	20 056	9 967	10,1	29,2	19,5	9,7	
1924	1 056 600	10 948	32 148	19 791	12 357	10,4	30,4	18,7	11,7	
1925	1 085 900	10 158	31 246	19 822	11 424	9,4	28,8	18,3	10,5	
1930	1 215 100	10 635	28 912	17 232	11 680	8,8	23,8	14,2	9,6	
1931	1 233 800	10 347	27 542	18 416	9 126	8,4	22,3	14,9	7,4	
1932	1 252 900	10 814	28 377	18 422	9 955	8,6	22,6	14,7	7,9	
1933	1 272 200	10 761	27 573	17 190	10 383	8,5	21,7	13,5	8,2	
1934	1 291 900	10 907	27 482	16 691	10 791	8,4	21,3	12,9	8,4	
1935	1 315 400	10 605	25 442	16 960	8 482	8,1	19,3	12,9	6,4	
1936	1 341 200	10 663	24 987	16 621	8 366	8,0	18,6	12,4	6,2	
1937	1 367 600	11 063	24 172	16 908	7 264	8,1	17,7	12,4	5,3	
1938	1 394 500	11 729	23 565	17 050	6 515	8,4	16,9	12,2	4,7	
1939	1 421 900	12 592	23 987	17 280	6 707	8,9	16,9	12,2	4,7	
1940	1 449 800	13 464	24 308	18 346	5 962	9,3	16,8	12,7	4,1	
1941	1 540 200	14 532	26 550	18 635	7 915	9,4	17,2	12,1	5,1	
1942	1 569 900	17 047	30 742	20 483	10 259	10,9	19,6	13,1	6,5	
1943	1 618 700	16 264	31 010	20 202	10 808	10,0	19,2	12,5	6,7	
1944	1 649 800	15 151	31 281	23 679	7 602	9,2	19,0	14,4	4,6	
1945	1 686 500	22 420	36 435	25 948	10 487	13,3	21,6	15,4	6,2	
1946	1 718 900	22 907	42 344	22 586	19 758	13,3	24,6	13,1	11,5	
1947	1 803 700	23 941	41 793	21 940	19 853	13,3	23,2	12,2	11,0	
1948	1 867 100	26 501	43 188	21 540	21 648	14,2	23,1	11,5	11,6	
1949	1 912 900	27 025	45 770	20 422	25 348	14,1	23,9	10,7	13,2	
1950	1 969 900	28 504	48 965	18 540	30 425	14,5	24,9	9,4	15,5	
1951	2 032 600	24 066	45 733	19 672	26 061	11,8	22,5	9,7	12,8	
1952	2 095 800	25 291	43 972	21 444	22 528	12,1	21,0	10,2	10,8	
1953	2 186 400	24 302	45 515	18 030	27 485	11,1	20,8	8,2	12,6	
1954	2 284 100	20 064	43 356	18 016	25 340	8,8	19,0	7,9	11,1	
1955	2 374 000	20 426	44 356	17 127	27 229	8,6	18,7	7,2	11,5	
1956	2 499 100	22 069	43 849	18 305	25 544	8,8	17,5	7,3	10,2	
1957	2 598 600	22 966	44 179	18 352	25 827	8,8	17,0	7,1	9,9	
1958	2 686 700	23 800	44 158	17 283	26 875	8,9	16,4	6,4	10,0	
1959	2 783 200	23 070	44 505	20 327	24 178	8,3	16,0	7,3	8,7	
1960	2 919 700	24 830	47 041	19 055	27 986	8,5	16,1	6,5	9,6	
1961	3 051 300	24 996	48 306	19 076	29 230	8,2	15,8	6,2	9,6	
1962	3 149 100	24 633	48 167	20 731	27 436	7,8	15,3	6,6	8,7	
1963	3 253 700	25 322	50 340	20 240	30 100	7,8	15,5	6,2	9,3	
1964	3 505 100	28 189	54 767	22 380	32 387	8,0	15,6	6,4	9,2	
1965	3 763 700	29 693	55 294	23 516	31 778	7,9	14,7	6,2	8,5	
1966	3 881 600	38 795	60 014	25 351	34 663	10,0	15,5	6,5	9,0	
1967	3 989 100	42 262	63 286	27 728	35 558	10,6	15,9	7,0	8,9	
1968	4 101 900	43 464	73 791	28 028	45 763	10,6	18,0	6,8	11,2	
1969	4 267 400	45 237	79 653	31 503	48 150	10,6	18,7	7,4	11,3	
1970	4 442 100	46 088	79 809	30 957	48 852	10,4	18,0	7,0	11,0	
1971	4 594 200	44 788	80 008	33 696	46 312	9,7	17,4	7,3	10,1	
1972	4 731 800	46 814	80 372	34 963	45 409	9,9	17,0	7,4	9,6	
1973	4 851 200	49 585	89 144	34 487	54 657	10,2	18,4	7,1	11,3	
1974	5 041 100	50 273	99 696	37 665	62 031	10,0	19,8	7,5	12,3	
1975	5 119 400	51 761	97 769	39 619	58 150	10,1	19,1	7,7	11,4	
1976	5 123 200	51 172	98 836	39 267	59 569	10,0	19,3	7,7	11,6	
1977	5 231 300	51 888	96 725	42 280	54 445	9,9	18,5	8,1	10,4	

10. Сключени бракове, живородени, умрели и естествен прираст на населението в градовете и селата

(Продължение и край)

Година	Средногодишно население	Сключени бракове	Живородени	Умрели	Естествен прираст	Брачност	Раждаемост	Смъртност	Естествен прираст
		брой				на 1 000 души от населението			
В селата									
1921	3 918 500	47 552	165 897	86 515	79 382	12,1	42,3	22,1	20,2
1922	3 993 900	47 386	171 060	85 965	85 095	11,9	42,8	21,5	21,3
1923	4 071 000	42 861	162 358	88 194	74 164	10,5	39,9	21,7	18,2
1924	4 149 700	44 477	174 969	88 027	86 942	10,7	42,2	21,2	21,0
1925	4 227 800	42 471	165 066	82 390	82 676	10,0	39,0	19,5	19,5
1930	4 518 300	43 848	151 061	75 539	75 522	9,7	33,4	16,7	16,7
1931	4 574 400	45 320	143 638	80 053	63 585	9,9	31,4	17,5	13,9
1932	4 631 200	45 701	157 201	77 758	79 443	9,9	33,9	16,8	17,1
1933	4 688 700	45 221	146 535	75 508	71 027	9,6	31,2	16,1	15,1
1934	4 746 900	45 514	154 313	68 355	85 958	9,6	32,5	14,4	18,1
1935	4 786 300	37 536	135 509	72 126	63 383	7,8	28,3	15,1	13,2
1936	4 808 100	38 287	134 159	71 102	63 057	8,0	27,9	14,8	13,1
1937	4 829 800	40 078	126 599	67 766	58 833	8,3	26,2	14,0	12,2
1938	4 851 300	41 546	118 850	68 323	50 527	8,6	24,5	14,1	10,4
1939	4 872 700	44 515	110 846	66 870	43 976	9,1	22,7	13,7	9,0
1940	4 893 900	43 526	116 256	66 700	49 556	8,9	23,7	13,6	10,1
1941	5 174 900	46 724	120 743	66 376	54 367	9,0	23,3	12,8	10,5
1942	5 201 200	54 254	122 530	67 599	54 931	10,4	23,6	13,0	10,6
1943	5 208 900	52 423	117 830	68 184	49 646	10,1	22,6	13,1	9,5
1944	5 234 800	47 899	119 732	70 403	49 329	9,2	22,9	13,5	9,4
1945	5 255 700	60 406	130 525	77 643	52 882	11,5	24,8	14,8	10,0
1946	5 281 300	54 025	136 882	73 213	63 669	10,2	25,9	13,9	12,0
1947	5 260 000	53 704	128 369	72 609	55 760	10,2	24,4	13,8	10,6
1948	5 263 000	52 762	132 583	68 387	64 196	10,0	25,2	13,0	12,2
1949	5 282 200	51 312	131 964	64 253	67 711	9,7	25,0	12,2	12,8
1950	5 280 600	49 313	133 606	55 594	78 012	9,3	25,3	10,5	14,8
1951	5 226 200	40 177	107 070	57 692	49 378	7,7	20,5	11,0	9,5
1952	5 179 100	44 508	110 042	62 810	47 232	8,6	21,2	12,1	9,1
1953	5 159 700	44 017	107 705	50 025	57 680	8,5	20,9	9,7	11,2
1954	5 139 200	43 747	106 546	50 368	56 178	8,5	20,7	9,8	10,9
1955	5 125 400	43 025	106 622	50 833	55 789	8,4	20,8	9,9	10,9
1956	5 076 700	45 239	104 061	52 848	51 213	8,9	20,5	10,4	10,1
1957	5 052 700	43 578	96 856	47 455	49 401	8,6	19,2	9,4	9,8
1958	5 040 900	46 786	94 136	43 451	50 685	9,3	18,7	8,6	10,1
1959	5 014 600	44 221	92 387	53 523	38 864	8,8	18,4	10,7	7,7
1960	4 947 700	44 122	93 041	44 610	48 431	8,9	18,8	9,0	9,8
1961	4 891 800	41 774	89 555	43 486	46 069	8,5	18,3	8,9	9,4
1962	4 863 800	40 013	85 981	48 909	37 072	8,2	17,7	10,1	7,6
1963	4 824 400	41 121	81 803	45 817	35 986	8,5	17,0	9,5	7,5
1964	4 639 200	38 153	76 191	42 099	34 092	8,2	16,4	9,1	7,3
1965	4 437 700	36 200	70 497	43 454	27 043	8,2	15,9	9,8	6,1
1966	4 376 500	28 563	63 025	43 015	20 010	6,5	14,4	9,8	4,6
1967	4 321 100	30 204	61 296	46 968	14 328	7,0	14,2	10,9	3,3
1968	4 267 700	30 815	67 669	44 148	23 521	7,2	15,9	10,4	5,5
1969	4 166 800	28 423	63 407	48 680	14 727	6,8	15,2	11,7	3,5
1970	4 047 500	27 038	58 936	46 138	12 798	6,7	14,6	11,4	3,2
1971	3 942 200	24 905	55 414	49 109	6 305	6,3	14,1	12,5	1,6
1972	3 844 400	23 543	50 944	49 211	1 733	6,1	13,3	12,8	0,5
1973	3 769 800	24 687	50 569	46 983	3 586	6,5	13,4	12,5	0,9
1974	3 637 600	23 467	49 500	47 574	1 926	6,5	13,6	13,1	0,5
1975	3 601 300	23 188	46 899	50 355	-3 456	6,4	13,0	14,0	-1,0
1976	3 635 400	22 191	46 093	49 081	-2 988	6,1	12,7	13,5	-0,8
1977	3 572 900	23 005	44 977	52 082	-7 105	6,4	12,6	14,6	-2,0

11. Сключени бракове по месеци

Месеци	1970	1971	1972	1973	1974	1975	1976	1977
Б р о й								
Общо								
Общо	73 126	69 693	70 357	74 272	73 740	74 949	73 363	74 893
Януари	5 250	5 353	5 081	4 708	4 809	4 806	4 568	4 753
Февруари	5 796	5 693	5 139	5 046	5 019	4 697	5 255	4 537
Март	6 112	5 123	4 932	5 620	5 801	6 716	5 338	5 545
Април	5 999	6 317	7 482	6 444	6 699	6 626	6 485	7 281
Май	8 677	8 346	7 268	8 547	8 114	7 144	7 963	7 790
Юни	4 685	4 348	4 802	5 410	5 971	6 310	5 987	5 825
Юли	4 787	4 890	5 475	5 959	5 263	5 350	5 293	6 045
Август	5 348	5 056	4 862	5 435	5 394	6 915	6 634	6 064
Септември	5 226	5 284	5 696	7 085	6 772	6 087	6 229	6 391
Октомври	6 591	7 035	6 983	6 466	6 449	6 853	7 146	7 650
Ноември	8 276	6 352	6 629	7 273	6 842	7 385	6 345	6 788
Декември	6 379	5 896	6 008	6 279	6 607	6 060	6 120	6 224
В градовете								
Общо	46 088	44 788	46 814	49 585	50 273	51 761	51 172	51 888
Януари	3 185	3 399	3 262	3 088	3 090	3 115	2 963	3 224
Февруари	3 375	3 505	3 252	3 284	3 271	3 029	3 546	3 072
Март	3 782	3 192	3 174	3 617	3 826	4 636	3 665	3 798
Април	3 687	3 913	4 793	4 080	4 388	4 477	4 217	4 959
Май	5 330	5 396	4 891	5 710	5 478	4 818	5 633	5 517
Юни	3 073	2 800	3 226	3 662	4 175	4 542	4 233	4 126
Юли	3 268	3 378	3 935	4 308	3 783	3 909	3 889	4 425
Август	3 532	3 465	3 377	3 852	3 901	4 944	4 837	4 401
Септември	3 347	3 470	3 768	4 717	4 653	4 302	4 525	4 534
Октомври	4 090	4 413	4 721	4 313	4 407	4 690	5 055	5 276
Ноември	5 348	4 019	4 337	4 728	4 664	5 122	4 362	4 523
Декември	4 071	3 838	4 078	4 226	4 637	4 177	4 247	4 033
В селата								
Общо	27 038	24 905	23 543	24 687	23 467	23 188	22 191	23 005
Януари	2 065	1 954	1 819	1 620	1 719	1 691	1 605	1 529
Февруари	2 421	2 188	1 887	1 762	1 748	1 668	1 709	1 465
Март	2 330	1 931	1 758	2 003	1 975	2 080	1 673	1 747
Април	2 312	2 404	2 689	2 364	2 311	2 149	2 268	2 322
Май	3 347	2 950	2 377	2 837	2 636	2 326	2 330	2 273
Юни	1 612	1 548	1 576	1 748	1 796	1 768	1 754	1 699
Юли	1 519	1 512	1 540	1 651	1 480	1 441	1 404	1 620
Август	1 816	1 591	1 485	1 583	1 493	1 971	1 797	1 663
Септември	1 879	1 814	1 928	2 368	2 119	1 785	1 704	1 857
Октомври	2 501	2 622	2 262	2 153	2 042	2 163	2 091	2 374
Ноември	2 928	2 333	2 292	2 545	2 178	2 263	1 983	2 265
Декември	2 308	2 058	1 930	2 053	1 970	1 883	1 873	2 191

11. Сключени бракове по месеци

(Продължение и край)

Месеци	1970	1971	1972	1973	1974	1975	1976	1977
Относителен дял								
Общо								
Общо	100,0	100,0	100,0	100,0	100,0	100,0	100,0	100,0
Януари	7,2	7,7	7,2	6,3	6,5	6,4	6,2	6,3
Февруари	7,9	8,2	7,3	6,8	6,8	6,3	7,2	6,1
Март	8,4	7,3	7,0	7,6	7,9	9,0	7,3	7,4
Април	8,2	9,1	10,7	8,7	9,1	8,9	8,8	9,7
Май	11,9	12,0	10,3	11,5	11,0	9,5	10,9	10,4
Юни	6,4	6,2	6,8	7,3	8,1	8,4	8,2	7,8
Юли	6,6	7,0	7,8	8,0	7,1	7,1	7,2	8,1
Август	7,3	7,2	6,9	7,3	7,3	9,2	9,0	8,1
Септември	7,1	7,6	8,1	9,5	9,2	8,1	8,5	8,5
Октомври	9,0	10,1	9,9	8,7	8,7	9,1	9,7	10,2
Ноември	11,3	9,1	9,4	9,8	9,3	9,9	8,6	9,1
Декември	8,7	8,5	8,6	8,5	9,0	8,1	8,4	8,3
В градовете								
Общо	100,0	100,0	100,0	100,0	100,0	100,0	100,0	100,0
Януари	6,9	7,6	7,0	6,2	6,1	6,0	5,8	6,2
Февруари	7,3	7,8	6,9	6,6	6,5	5,9	6,9	5,9
Март	8,2	7,1	6,8	7,3	7,6	9,0	7,2	7,3
Април	8,0	8,7	10,2	8,2	8,7	8,6	8,2	9,6
Май	11,6	12,0	10,5	11,5	10,9	9,3	11,0	10,6
Юни	6,6	6,3	6,9	7,4	8,3	8,8	8,3	8,0
Юли	7,1	7,5	8,4	8,7	7,5	7,5	7,6	8,5
Август	7,7	7,7	7,2	7,8	7,8	9,5	9,5	8,5
Септември	7,3	7,8	8,0	9,5	9,3	8,3	8,8	8,7
Октомври	8,9	9,9	10,1	8,7	8,8	9,1	9,9	10,2
Ноември	11,6	9,0	9,3	9,6	9,3	9,9	8,5	8,7
Декември	8,8	8,6	8,7	8,5	9,2	8,1	8,3	7,8
В селата								
Общо	100,0	100,0	100,0	100,0	100,0	100,0	100,0	100,0
Януари	7,6	7,8	7,7	6,6	7,3	7,3	7,2	6,7
Февруари	9,0	8,8	8,0	7,1	7,4	7,2	7,7	6,4
Март	8,6	7,7	7,5	8,1	8,4	9,0	7,5	7,6
Април	8,6	9,7	11,4	9,6	9,9	9,3	10,2	10,1
Май	12,4	11,8	10,1	11,5	11,2	10,0	10,5	9,9
Юни	6,0	6,2	6,7	7,1	7,7	7,6	7,9	7,4
Юли	5,6	6,1	6,6	6,7	6,3	6,2	6,3	7,0
Август	6,7	6,4	6,3	6,4	6,4	8,5	8,1	7,2
Септември	6,9	7,3	8,2	9,6	9,0	7,7	7,7	8,1
Октомври	9,3	10,5	9,6	8,7	8,7	9,3	9,5	10,3
Ноември	10,8	9,4	9,7	10,3	9,3	9,8	8,9	9,8
Декември	8,5	8,3	8,2	8,3	8,4	8,1	8,5	9,5

12. Сключени бракове по възраст на встъпилите в брак лица

Възраст на мъжете (в навършени години)	Години	Общо	Възраст на жените (в навършени години)					
			под 20	20-24	25-29	30-39	40-49	50 и повече
Общо	1970	73 126	27 502	31 975	6 190	4 121	1 903	1 435
	1971	69 693	25 642	30 505	6 401	3 928	1 812	1 405
	1972	70 357	25 363	30 953	6 947	3 875	1 848	1 371
	1973	74 272	27 017	32 458	7 566	3 977	1 822	1 432
	1974	73 740	26 906	31 607	7 913	4 031	1 838	1 445
	1975	74 949	27 294	31 533	8 537	4 293	1 838	1 454
	1976	73 363	26 500	31 151	8 384	4 165	1 830	1 333
	1977	74 893	26 995	31 801	8 275	4 609	1 788	1 425
Под 20	1970	5 523	4 371	1 104	42	5	1	—
	1971	4 871	3 851	978	37	5	—	—
	1972	4 780	3 792	959	26	2	1	—
	1973	5 507	4 319	1 143	40	4	—	1
	1974	5 543	4 394	1 096	47	3	3	—
	1975	5 965	4 767	1 128	53	15	1	1
	1976	5 664	4 454	1 169	32	7	2	—
	1977	5 431	4 325	1 062	35	9	—	—
20-24	1970	39 201	18 635	19 311	1 078	167	10	—
	1971	37 655	17 535	18 707	1 243	156	9	5
	1972	37 462	17 225	18 803	1 288	137	7	2
	1973	39 586	18 100	19 842	1 461	161	17	5
	1974	38 664	17 828	19 167	1 500	157	8	4
	1975	38 257	17 694	18 831	1 548	175	9	—
	1976	37 706	17 396	18 648	1 496	156	8	2
	1977	39 149	18 070	19 492	1 382	195	9	1
25-29	1970	16 002	3 979	9 061	2 459	480	21	2
	1971	15 621	3 833	8 659	2 611	493	25	—
	1972	16 482	3 949	9 065	2 946	496	24	2
	1973	17 373	4 165	9 363	3 268	550	25	2
	1974	17 789	4 288	9 408	3 481	588	22	2
	1975	18 588	4 405	9 599	3 917	643	19	5
	1976	18 124	4 215	9 401	3 836	640	31	1
	1977	18 011	4 132	9 248	3 879	728	22	2
30-39	1970	7 657	501	2 382	2 314	2 220	229	11
	1971	7 004	412	2 058	2 230	2 068	228	8
	1972	7 104	382	2 038	2 430	2 021	226	7
	1973	7 163	415	1 982	2 479	2 035	244	8
	1974	7 092	381	1 835	2 589	2 042	238	7
	1975	7 376	413	1 877	2 670	2 189	219	8
	1976	7 423	422	1 819	2 717	2 218	237	10
	1977	7 689	458	1 876	2 679	2 441	225	10

III. НАСЕЛЕНИЕ

12. Сключени бракове по възраст на встъпилите в брак лица

(Продължение и край)

Възраст на мъжете (в навършени години)	Години	Общо	Възраст на жените (в навършени години)					
			под 20	20-24	25-29	30-39	40-49	50 и повече
	1970	2 499	16	102	279	1 118	906	78
	1971	2 331	8	94	269	1 061	830	69
40-49	1972	2 356	12	82	240	1 084	868	70
	1973	2 426	14	117	289	1 068	841	97
	1974	2 411	15	90	273	1 082	861	90
	1975	2 568	15	86	321	1 129	908	109
	1976	2 337	10	104	272	1 007	869	75
	1977	2 427	8	107	282	1 076	870	84
	1970	1 100	-	12	18	108	571	391
	1971	1 069	1	9	10	123	557	369
50-59	1972	1 017	2	5	16	119	554	321
	1973	1 105	4	9	29	146	554	363
	1974	1 153	-	11	21	147	573	401
	1975	1 086	-	9	28	126	549	374
	1976	1 092	3	7	28	124	571	359
	1977	1 187	2	14	16	148	565	442
	1970	1 144	-	3	-	23	165	953
	1971	1 142	2	-	1	22	163	954
60 и повече	1972	1 156	1	1	1	16	168	969
	1973	1 112	-	2	-	13	141	956
	1974	1 088	-	-	2	12	133	941
	1975	1 109	-	3	-	16	133	957
	1976	1 017	-	3	3	13	112	886
	1977	999	-	2	2	12	97	886

13. Сключени бракове по семейно положение на встъпилите в брак лица

Мъже	Години	Жени									
		общо	моми	вдовици	разведени	непоказано	общо	моми	вдовици	разведени	непоказано
		брой					относителен дял				
		Общо									
	1970	73 126	64 730	2 085	6 302	9	100,0	88,5	2,9	8,6	0,0
	1971	69 693	61 375	2 002	6 271	45	100,0	88,0	2,9	9,0	0,1
Общо	1972	70 357	61 662	1 911	6 769	15	100,0	87,7	2,7	9,6	0,0
	1973	74 272	65 268	1 880	7 115	9	100,0	87,9	2,5	9,6	0,0
	1974	73 740	64 341	1 980	7 406	13	100,0	87,3	2,7	10,0	0,0
	1975	74 949	65 262	1 935	7 704	48	100,0	87,1	2,6	10,2	0,1
	1976	73 363	64 095	1 769	7 443	56	100,0	87,4	2,4	10,1	0,1
	1977	74 893	65 334	1 706	7 805	48	100,0	87,2	2,3	10,4	0,1
	1970	63 517	61 429	166	1 922	—	86,9	84,0	0,2	2,7	—
	1971	60 672	58 443	175	2 053	1	87,1	83,8	0,3	3,0	0,0
Момци	1972	61 113	58 755	182	2 176	—	86,9	83,5	0,3	3,1	—
	1973	64 407	62 024	169	2 214	—	86,7	83,5	0,2	3,0	—
	1974	63 818	61 155	217	2 446	—	86,5	82,9	0,3	3,3	—
	1975	64 685	61 986	198	2 501	—	86,3	82,7	0,3	3,3	—
	1976	63 398	60 808	167	2 423	—	86,4	82,9	0,2	3,3	—
	1977	64 812	62 078	174	2 556	4	86,5	82,8	0,3	3,4	0,0
	1970	2 412	321	1 249	842	—	3,3	0,4	1,7	1,2	—
	1971	2 326	310	1 253	763	—	3,3	0,4	1,8	1,1	—
Вдовци	1972	2 269	251	1 170	848	—	3,2	0,4	1,6	1,2	—
	1973	2 180	250	1 116	814	—	2,9	0,3	1,5	1,1	—
	1974	2 288	331	1 134	823	—	3,1	0,5	1,5	1,1	—
	1975	2 102	270	1 071	761	—	2,8	0,4	1,4	1,0	—
	1976	1 947	224	1 012	711	—	2,7	0,3	1,4	1,0	—
	1977	1 796	202	931	663	—	2,4	0,3	1,2	0,9	—
	1970	7 187	2 980	670	3 537	—	9,8	4,1	1,0	4,7	—
	1971	6 651	2 622	574	3 455	—	9,5	3,8	0,8	4,9	—
Разведени	1972	6 960	2 656	559	3 745	—	9,9	3,8	0,8	5,3	—
	1973	7 676	2 994	595	4 087	—	10,4	4,1	0,8	5,5	—
	1974	7 621	2 855	629	4 137	—	10,4	3,9	0,9	5,6	—
	1975	8 115	3 006	666	4 442	1	10,8	4,0	0,9	5,9	—
	1976	7 962	3 063	590	4 309	—	10,8	4,2	0,8	5,8	—
	1977	8 243	3 054	601	4 586	2	11,0	4,1	0,8	6,1	0,0
	1970	10	—	—	1	9	0,0	—	—	0,0	0,0
	1971	44	—	—	—	44	0,1	—	—	—	0,1
Непоказано	1972	15	—	—	—	15	0,0	—	—	—	0,0
	1973	9	—	—	—	9	0,0	—	—	—	0,0
	1974	13	—	—	—	13	0,0	—	—	—	0,0
	1975	47	—	—	—	47	0,1	—	—	—	0,1
	1976	56	—	—	—	56	0,1	—	—	—	0,1
	1977	42	—	—	—	42	0,1	—	—	—	0,1

13. Сключени бракове по семейно положение на встъпилите в брак лица

(Продължение)

Мъже	Години	Жени									
		общо	моми	вдовици	разведени	непоказано	общо	моми	вдовици	разведени	непоказано
		брой					относителен дял				
		В градовете									
Общо	1970	46 088	40 427	1 033	4 619	9	100,0	87,7	2,3	10,0	0,0
	1971	44 788	39 045	983	4 716	44	100,0	87,2	2,2	10,5	0,1
	1972	46 814	40 661	993	5 145	15	100,0	86,9	2,1	11,0	0,0
	1973	49 585	43 162	1 001	5 413	9	100,0	87,1	2,0	10,9	0,0
	1974	50 273	43 326	1 155	5 779	13	100,0	86,2	2,3	11,5	0,0
	1975	51 761	44 479	1 113	6 122	47	100,0	85,9	2,2	11,8	0,1
	1976	51 172	44 195	1 041	5 880	56	100,0	86,4	2,0	11,5	0,1
	1977	51 888	44 707	962	6 171	48	100,0	86,2	1,8	11,9	0,1
Момци	1970	39 402	37 973	107	1 322	—	85,5	82,4	0,2	2,9	—
	1971	38 518	36 911	100	1 506	1	86,0	82,4	0,2	3,4	0,0
	1972	40 108	38 411	112	1 585	—	85,7	82,1	0,2	3,4	—
	1973	42 417	40 659	111	1 647	—	85,5	82,0	0,2	3,3	—
	1974	42 847	40 857	147	1 843	—	85,2	81,3	0,3	3,6	—
	1975	43 907	41 863	119	1 925	—	84,8	80,9	0,2	3,7	—
	1976	43 502	41 541	111	1 850	—	85,0	81,2	0,2	3,6	—
	1977	44 162	42 100	103	1 955	4	85,1	81,1	0,2	3,8	0,0
Разведени	1970	1 128	174	467	487	—	2,5	0,4	1,1	1,0	—
	1971	1 098	175	470	453	—	2,5	0,4	1,1	1,0	—
	1972	1 127	151	476	500	—	2,4	0,3	1,0	1,1	—
	1973	1 084	141	456	487	—	2,2	0,3	0,9	1,0	—
	1974	1 298	213	546	539	—	2,6	0,4	1,1	1,1	—
	1975	1 165	169	488	508	—	2,3	0,3	1,0	1,0	—
	1976	1 089	145	480	464	—	2,1	0,3	0,9	0,9	—
	1977	975	127	410	438	—	1,9	0,3	0,8	0,8	—
Непоказано	1970	5 548	2 280	459	2 809	—	12,0	4,9	1,0	6,1	—
	1971	5 129	1 959	413	2 757	—	11,4	4,4	0,9	6,1	—
	1972	5 564	2 099	405	3 060	—	11,9	4,5	0,9	6,5	—
	1973	6 075	2 362	434	3 279	—	12,3	4,8	0,9	6,6	—
	1974	6 115	2 256	462	3 397	—	12,2	4,5	0,9	6,8	—
	1975	6 643	2 447	506	3 689	1	12,8	4,7	1,0	7,1	—
	1976	6 525	2 509	450	3 566	—	12,8	4,9	0,9	7,0	—
	1977	6 709	2 480	449	3 778	2	12,9	4,8	0,8	7,3	0,0
Непоказано	1970	10	—	—	1	9	0,0	—	—	0,0	0,0
	1971	43	—	—	—	43	0,1	—	—	—	0,1
	1972	15	—	—	—	15	0,0	—	—	—	0,0
	1973	9	—	—	—	9	0,0	—	—	—	0,0
	1974	13	—	—	—	13	0,0	—	—	—	0,0
	1975	46	—	—	—	46	0,1	—	—	—	0,1
	1976	56	—	—	—	56	0,1	—	—	—	0,1
	1977	42	—	—	—	42	0,1	—	—	—	0,1

13. Сключени бракове по семейно положение на встъпилите в брак лица

(Продължение и край)

Мъже	Години	Жени									
		общо	моми	вдовици	разведени	непоказано	общо	моми	вдовици	разведени	непоказано
		брой					относителен дял				
В селата											
Общо	1970	27 038	24 303	1 052	1 683	—	100,0	89,9	3,9	6,2	—
	1971	24 905	22 330	1 019	1 555	1	100,0	89,7	4,1	6,2	0,0
	1972	23 543	21 001	918	1 624	—	100,0	89,2	3,9	6,9	—
	1973	24 687	22 106	879	1 702	—	100,0	89,5	3,6	6,9	—
	1974	23 467	21 015	825	1 627	—	100,0	89,6	3,5	6,9	—
	1975	23 188	20 783	822	1 582	1	100,0	89,6	3,5	6,9	0,0
	1976	22 191	19 900	728	1 563	—	100,0	89,7	3,3	7,0	—
	1977	23 005	20 627	744	1 634	—	100,0	89,7	3,2	7,1	—
Момци	1970	24 115	23 456	59	600	—	89,2	86,8	0,2	2,2	—
	1971	22 154	21 532	75	547	—	89,0	86,5	0,3	2,2	—
	1972	21 005	20 344	70	591	—	89,2	86,4	0,3	2,5	—
	1973	21 990	21 365	58	567	—	89,1	86,6	0,2	2,3	—
	1974	20 971	20 298	70	603	—	89,4	86,5	0,3	2,6	—
	1975	20 778	20 123	79	576	—	89,6	86,8	0,3	2,6	—
	1976	19 896	19 267	56	573	—	89,6	86,8	0,2	2,6	—
	1977	20 650	19 978	71	601	—	89,8	86,9	0,3	2,6	—
Вдовици	1970	1 284	147	782	355	—	4,7	0,5	2,9	1,3	—
	1971	1 228	135	783	310	—	4,9	0,5	3,2	1,2	—
	1972	1 142	100	694	348	—	4,9	0,4	3,0	1,5	—
	1973	1 096	109	660	327	—	4,4	0,4	2,7	1,3	—
	1974	990	118	588	284	—	4,2	0,5	2,5	1,2	—
	1975	937	101	583	253	—	4,1	0,4	2,5	1,1	—
	1976	858	79	532	247	—	3,9	0,4	2,4	1,1	—
	1977	821	75	521	225	—	3,6	0,3	2,3	1,0	—
Разведени	1970	1 639	700	211	728	—	6,1	2,6	0,8	2,7	—
	1971	1 522	663	161	698	—	6,1	2,7	0,6	2,8	—
	1972	1 396	557	154	685	—	5,9	2,4	0,6	2,9	—
	1973	1 601	632	161	808	—	6,5	2,5	0,7	3,3	—
	1974	1 506	599	167	740	—	6,4	2,6	0,7	3,1	—
	1975	1 472	559	160	753	—	6,3	2,4	0,7	3,2	—
	1976	1 437	554	140	743	—	6,5	2,5	0,7	3,3	—
	1977	1 534	574	152	808	—	6,6	2,5	0,6	3,5	—
Непоказано	1971	1	—	—	—	1	0,0	—	—	—	0,0
	1975	1	—	—	—	1	0,0	—	—	—	0,0

III. НАСЕЛЕНИЕ
14. Живородени по месеци

Месеци	1970	1971	1972	1973	1974	1975	1976	1977
Б р о й								
Общо								
Общо	138 745	135 422	131 316	139 713	149 196	144 668	144 929	141 702
Януари	11 262	11 860	11 099	11 456	13 621	12 404	12 730	11 098
Февруари	11 060	10 663	10 560	10 460	11 884	11 204	11 693	11 479
Март	12 425	11 963	11 240	11 755	13 501	12 449	12 400	12 738
Април	12 136	11 660	11 388	11 555	12 564	12 169	12 467	12 305
Май	12 481	12 029	11 351	11 869	13 161	12 901	12 894	12 715
Юни	11 675	11 350	10 772	11 574	12 558	12 255	12 067	12 080
Юли	11 880	11 569	10 779	11 829	12 503	12 331	12 202	11 664
Август	11 514	11 548	10 934	11 586	12 749	12 401	12 572	11 960
Септември	11 169	11 288	11 149	11 176	12 266	12 093	12 175	11 734
Октомври	11 525	11 265	11 309	11 813	12 087	11 806	11 898	11 694
Ноември	10 849	10 211	10 163	11 830	11 203	11 075	10 738	10 433
Декември	10 769	10 016	10 572	12 810	11 099	11 580	11 093	10 902
В градовете								
Общо	79 809	80 008	80 372	89 144	99 696	97 769	98 836	96 725
Януари	6 448	6 855	6 723	7 089	9 011	8 303	8 543	8 142
Февруари	6 255	6 086	6 339	6 541	7 758	7 422	7 786	7 683
Март	6 889	6 799	6 688	7 380	8 879	8 366	8 320	8 661
Април	6 874	6 833	6 804	7 364	8 406	8 257	8 374	8 462
Май	7 202	7 054	6 825	7 506	8 837	8 673	8 785	8 752
Юни	6 732	6 769	6 662	7 361	8 486	8 306	8 358	8 314
Юли	6 976	6 960	6 800	7 568	8 418	8 428	8 446	8 073
Август	6 727	6 926	6 731	7 379	8 626	8 495	8 708	8 184
Септември	6 406	6 686	6 957	7 083	8 129	8 241	8 352	8 011
Октомври	6 735	6 724	6 974	7 652	8 018	7 942	8 148	7 956
Ноември	6 354	6 160	6 317	7 724	7 633	7 483	7 389	7 088
Декември	6 211	6 156	6 552	8 497	7 495	7 853	7 627	7 399
В селата								
Общо	58 936	55 414	50 944	50 569	49 500	46 899	46 093	44 977
Януари	4 814	5 005	4 376	4 367	4 610	4 101	4 187	3 856
Февруари	4 805	4 577	4 221	3 919	4 126	3 782	3 907	3 796
Март	5 536	5 164	4 552	4 375	4 622	4 083	4 080	4 077
Април	5 262	4 827	4 584	4 191	4 158	3 912	4 093	3 843
Май	5 279	4 975	4 526	4 363	4 324	4 228	4 109	3 963
Юни	4 943	4 581	4 110	4 213	4 072	3 949	3 709	3 766
Юли	4 904	4 609	3 979	4 261	4 085	3 903	3 756	3 591
Август	4 787	4 622	4 203	4 207	4 123	3 906	3 864	3 776
Септември	4 763	4 602	4 192	4 093	4 137	3 852	3 823	3 723
Октомври	4 790	4 541	4 335	4 161	4 069	3 864	3 750	3 738
Ноември	4 495	4 051	3 846	4 106	3 570	3 592	3 349	3 345
Декември	4 558	3 860	4 020	4 313	3 604	3 727	3 466	3 503

14. Живородени по месеци

(Продължение и край)

Месеци	1970	1971	1972	1973	1974	1975	1976	1977
Относителен дял								
Общо								
Общо	100,0	100,0	100,0	100,0	100,0	100,0	100,0	100,0
Януари	8,1	8,8	8,5	8,2	9,1	8,6	8,8	8,5
Февруари	8,0	7,9	8,0	7,5	8,0	7,7	8,1	8,1
Март	8,9	8,8	8,6	8,4	9,1	8,6	8,6	9,0
Април	8,7	8,6	8,7	8,3	8,4	8,4	8,6	8,7
Май	9,0	8,9	8,6	8,5	8,8	8,9	8,9	9,0
Юни	8,4	8,4	8,2	8,3	8,4	8,5	8,3	8,5
Юли	8,6	8,6	8,2	8,5	8,4	8,5	8,4	8,2
Август	8,3	8,5	8,3	8,3	8,6	8,6	8,7	8,4
Септември	8,1	8,3	8,5	8,0	8,2	8,4	8,4	8,3
Октомври	8,3	8,3	8,6	8,4	8,1	8,2	8,2	8,2
Ноември	7,8	7,5	7,7	8,5	7,5	7,6	7,4	7,4
Декември	7,8	7,4	8,1	9,1	7,4	8,0	7,6	7,7
В градовете								
Общо	100,0	100,0	100,0	100,0	100,0	100,0	100,0	100,0
Януари	8,1	8,6	8,3	8,0	9,0	8,5	8,6	8,4
Февруари	7,8	7,6	7,9	7,3	7,8	7,6	7,9	7,9
Март	8,6	8,5	8,3	8,3	8,9	8,6	8,4	9,0
Април	8,6	8,5	8,5	8,3	8,4	8,5	8,5	8,8
Май	9,0	8,8	8,5	8,4	8,9	8,9	8,9	9,0
Юни	8,4	8,5	8,3	8,2	8,5	8,5	8,5	8,6
Юли	8,8	8,7	8,4	8,5	8,4	8,6	8,5	8,3
Август	8,5	8,7	8,4	8,3	8,7	8,7	8,8	8,5
Септември	8,0	8,3	8,7	7,9	8,2	8,4	8,5	8,3
Октомври	8,4	8,4	8,7	8,6	8,0	8,1	8,2	8,2
Ноември	8,0	7,7	7,9	8,7	7,7	7,6	7,5	7,3
Декември	7,8	7,7	8,1	9,5	7,5	8,0	7,7	7,7
В селата								
Общо	100,0	100,0	100,0	100,0	100,0	100,0	100,0	100,0
Януари	8,2	9,0	8,6	8,6	9,3	8,7	9,1	8,6
Февруари	8,2	8,3	8,3	7,8	8,4	8,1	8,5	8,4
Март	9,4	9,3	8,9	8,7	9,3	8,7	8,9	9,1
Април	8,9	8,7	9,0	8,3	8,4	8,3	8,9	8,5
Май	9,0	9,0	8,9	8,6	8,7	9,0	8,9	8,8
Юни	8,4	8,3	8,1	8,4	8,2	8,4	8,0	8,4
Юли	8,3	8,3	7,8	8,4	8,3	8,3	8,1	8,0
Август	8,1	8,3	8,3	8,3	8,3	8,4	8,4	8,4
Септември	8,1	8,3	8,2	8,1	8,4	8,2	8,3	8,3
Октомври	8,1	8,2	8,5	8,2	8,2	8,3	8,1	8,3
Ноември	7,6	7,3	7,5	8,1	7,2	7,7	7,3	7,4
Декември	7,7	7,0	7,9	8,5	7,3	7,9	7,5	7,8

№	Възраст на майката (в навършени години)	Години	О б щ о								
			всичко	роденото дете на майката е:							
				първо	второ	трето	четвърто	пето	шесто и повече	непоказано	
										Б р	
1		1970	127 019	56 153	48 286	14 597	3 913	1 710	2 346	14	
2		1971	123 618	55 993	46 752	13 006	4 004	1 710	2 132	21	
3	Общо	1972	119 363	54 299	46 262	11 636	3 700	1 507	1 946	13	
4		1973	125 882	55 517	51 272	11 846	3 817	1 596	1 822	12	
5		1974	135 919	55 418	61 017	12 280	3 874	1 569	1 753	8	
6		1975	132 176	54 756	57 831	12 530	3 793	1 550	1 697	19	
7		1976	132 172	56 081	56 007	12 906	3 781	1 612	1 773	12	
8		1977	128 753	55 466	54 294	12 244	3 622	1 503	1 609	15	
9			1970	16 976	14 430	2 211	309	20	4	2	—
10			1971	16 180	13 718	2 174	279	9	—	—	—
11	Под 20	1972	15 803	13 324	2 177	281	21	—	—	—	
12		1973	16 215	13 518	2 390	289	16	2	—	—	
13		1974	16 736	13 653	2 769	286	25	1	2	—	
14		1975	16 729	13 499	2 885	328	16	1	—	—	
15		1976	17 078	13 735	2 947	370	23	3	—	—	
16		1977	17 079	13 723	2 953	367	28	2	6	—	
17			1970	60 784	33 285	22 088	4 467	808	116	20	—
18			1971	60 263	33 421	21 647	4 172	866	135	22	—
19	20—24	1972	58 054	31 995	21 667	3 950	789	133	20	—	
20		1973	61 421	32 506	23 565	4 223	896	192	37	2	
21		1974	64 727	32 114	27 266	4 207	947	159	34	—	
22		1975	61 638	31 234	25 144	4 142	899	179	39	1	
23		1976	62 090	32 120	24 459	4 376	875	213	47	—	
24		1977	61 799	31 936	24 540	4 208	880	190	45	—	
25			1970	31 137	6 123	16 755	5 799	1 560	570	326	4
26			1971	30 474	6 601	16 483	4 937	1 576	573	302	2
27	25—29	1972	30 210	6 781	16 532	4 558	1 497	528	314	—	
28		1973	32 879	7 305	18 701	4 544	1 488	540	300	1	
29		1974	37 905	7 536	23 090	4 832	1 574	580	293	—	
30		1975	37 658	7 800	22 250	5 148	1 542	606	312	—	
31		1976	36 989	8 005	21 185	5 285	1 587	594	333	—	
32		1977	34 536	7 522	19 651	4 964	1 458	578	362	1	
33			1970	12 497	1 600	5 692	2 860	1 032	579	732	2
34			1971	11 525	1 565	5 075	2 558	1 059	584	682	2
35	30—34	1972	10 583	1 482	4 983	2 034	908	514	661	1	
36		1973	10 665	1 475	5 204	1 962	941	492	590	1	
37		1974	11 851	1 483	6 268	2 133	881	494	592	—	
38		1975	11 705	1 566	6 044	2 153	924	461	556	1	
39		1976	11 668	1 584	6 011	2 140	891	468	572	2	
40		1977	11 395	1 668	5 827	2 017	873	456	554	—	
41			1970	4 554	557	1 377	1 002	415	335	865	3
42			1971	4 093	537	1 192	885	422	323	730	4
43	35—39	1972	3 704	565	1 223	663	379	256	618	—	
44		1973	3 707	550	1 234	681	375	285	582	—	
45		1974	3 741	487	1 432	656	364	254	548	—	
46		1975	3 486	520	1 295	617	333	214	507	—	
47		1976	3 455	484	1 218	617	326	271	539	—	
48		1977	3 139	471	1 135	552	314	224	443	—	
49			1970	958	143	159	146	66	98	344	2
50			1971	952	139	167	161	66	83	335	1
51	40—44	1972	902	138	173	144	97	68	282	—	
52		1973	901	148	168	140	95	80	270	—	
53		1974	878	125	185	155	78	76	259	—	
54		1975	858	116	205	132	74	77	254	—	
55		1976	773	111	175	110	75	58	244	—	
56		1977	697	107	178	123	65	50	174	—	
57			1970	111	15	4	14	12	8	57	1
58			1971	116	10	12	14	6	12	61	1
59	45 и повече	1972	92	11	7	6	9	8	51	—	
60		1973	80	9	10	7	6	5	43	—	
61		1974	59	6	7	11	5	5	25	—	
62		1975	70	7	7	10	5	12	29	—	
63		1976	74	10	10	7	4	5	38	—	
64		1977	62	9	8	13	4	3	25	—	
65			1970	2	—	—	—	—	—	—	2
66			1971	15	2	2	—	—	—	—	11
67	Непоказана	1972	15	3	—	—	—	—	—	12	
68		1973	14	6	—	—	—	—	—	8	
69		1974	22	14	—	—	—	—	—	8	
70		1975	32	14	—	—	—	—	—	17	
71		1976	45	32	2	1	—	—	—	10	
72		1977	46	30	2	—	—	—	—	14	

(Продължение и край)		Общо								Относителен
№	Възраст на майката (в навършени години)	Години	всичко	роленото дете на майката е:						
				първо	второ	трето	четвърто	пето	шесто и повече	
1		1970	100,0	44,2	38,0	11,5	3,1	1,3	1,9	0,0
2		1971	100,0	45,3	37,8	10,5	3,3	1,4	1,7	0,0
3		1972	100,0	45,5	38,8	9,7	3,1	1,3	1,6	0,0
4	Общо	1973	100,0	44,1	40,7	9,4	3,0	1,3	1,5	0,0
5		1974	100,0	40,8	44,9	9,0	2,9	1,2	1,2	0,0
6		1975	100,0	41,4	43,8	9,5	2,9	1,2	1,2	0,0
7		1976	100,0	42,4	42,4	9,8	2,9	1,2	1,3	0,0
8		1977	100,0	43,1	42,2	9,5	2,8	1,2	1,2	0,0
9		1970	13,4	11,4	1,7	0,3	0,0	0,0	0,0	-
10		1971	13,1	11,1	1,8	0,2	0,0	-	-	-
11		1972	13,2	11,2	1,8	0,2	0,0	-	-	-
12	Под 20	1973	12,9	10,8	1,9	0,2	0,0	0,0	-	-
13		1974	12,3	10,1	2,0	0,2	0,0	0,0	0,0	-
14		1975	12,7	10,2	2,2	0,2	0,0	0,0	-	-
15		1976	12,9	10,4	2,2	0,3	0,0	0,0	-	-
16		1977	13,3	10,7	2,3	0,3	0,0	0,0	0,0	-
17		1970	47,9	26,2	17,4	3,5	0,7	0,1	0,0	-
18		1971	48,8	27,1	17,5	3,4	0,7	0,1	0,0	-
19		1972	48,6	26,8	17,7	3,3	0,7	0,1	0,0	-
20	20-24	1973	48,8	25,8	18,7	3,4	0,7	0,2	0,0	0,0
21		1974	47,6	23,6	20,1	3,1	0,7	0,1	0,0	-
22		1975	46,6	23,6	19,1	3,1	0,7	0,1	0,0	0,0
23		1976	47,0	24,3	18,5	3,3	0,7	0,2	0,0	-
24		1977	48,0	24,8	19,1	3,3	0,7	0,1	0,0	-
25		1970	24,5	4,8	13,2	4,6	1,2	0,4	0,3	0,0
26		1971	24,6	5,3	13,3	4,0	1,3	0,5	0,2	0,0
27		1972	25,3	5,7	13,9	3,8	1,2	0,4	0,3	-
28	25-29	1973	26,1	5,8	14,9	3,6	1,2	0,4	0,2	0,0
29		1974	27,9	5,6	17,0	3,5	1,2	0,4	0,2	-
30		1975	28,5	5,9	16,8	3,9	1,2	0,5	0,2	-
31		1976	28,0	6,1	16,0	4,0	1,2	0,4	0,3	-
32		1977	26,8	5,8	15,3	3,8	1,1	0,5	0,3	0,0
33		1970	9,8	1,3	4,5	2,2	0,8	0,4	0,6	0,0
34		1971	9,3	1,3	4,1	2,1	0,9	0,4	0,5	0,0
35		1972	8,9	1,2	4,2	1,7	0,8	0,5	0,5	0,0
36	30-34	1973	8,5	1,2	4,1	1,6	0,7	0,4	0,5	0,0
37		1974	8,7	1,1	4,6	1,6	0,6	0,4	0,4	-
38		1975	8,9	1,2	4,6	1,7	0,6	0,4	0,4	0,0
39		1976	8,8	1,2	4,6	1,6	0,7	0,4	0,3	0,0
40		1977	8,9	1,3	4,5	1,6	0,7	0,4	0,4	-
41		1970	3,6	0,4	1,1	0,8	0,3	0,3	0,7	0,0
42		1971	3,3	0,4	1,0	0,7	0,3	0,3	0,6	0,0
43		1972	3,1	0,5	1,0	0,6	0,3	0,2	0,5	-
44	35-39	1973	2,9	0,4	0,9	0,6	0,3	0,2	0,5	-
45		1974	2,8	0,3	1,1	0,5	0,3	0,2	0,4	-
46		1975	2,7	0,4	1,0	0,5	0,3	0,1	0,4	-
47		1976	2,6	0,4	0,9	0,5	0,2	0,2	0,4	-
48		1977	2,4	0,4	0,9	0,4	0,2	0,2	0,3	-
49		1970	0,7	0,1	0,1	0,1	0,1	0,1	0,2	0,0
50		1971	0,8	0,1	0,1	0,1	0,1	0,1	0,3	0,0
51		1972	0,8	0,1	0,2	0,1	0,1	0,1	0,2	-
52	40-44	1973	0,7	0,1	0,2	0,0	0,1	0,1	0,2	-
53		1974	0,7	0,1	0,1	0,1	0,1	0,1	0,2	-
54		1975	0,6	0,1	0,1	0,1	0,1	0,1	0,2	-
55		1976	0,6	0,0	0,2	0,1	0,1	0,0	0,2	-
56		1977	0,5	0,1	0,1	0,1	0,1	0,0	0,1	-
57		1970	0,1	0,0	0,0	0,0	0,0	0,0	0,1	0,0
58		1971	0,1	0,0	0,0	0,0	0,0	0,0	0,1	0,0
59		1972	0,1	0,0	0,0	0,0	0,0	0,0	0,1	-
60	45 и повече	1973	0,1	0,0	0,0	0,0	0,0	0,0	0,1	-
61		1974	0,0	0,0	0,0	0,0	0,0	0,0	0,0	-
62		1975	0,0	0,0	0,0	0,0	0,0	0,0	0,0	-
63		1976	0,1	0,0	0,0	0,0	0,0	0,0	0,1	-
64		1977	0,1	0,0	0,0	0,0	0,0	0,0	0,1	-
65		1970	0,0	-	-	-	-	-	-	0,0
66		1971	0,0	0,0	0,0	-	-	-	-	0,0
67		1972	0,0	0,0	-	-	-	-	-	0,0
68	Непоказана	1973	0,0	0,0	-	-	-	-	-	0,0
69		1974	0,0	0,0	-	-	-	-	-	0,0
70		1975	0,0	0,0	0,0	-	-	-	-	0,0
71		1976	0,0	0,0	0,0	0,0	-	-	-	0,0
72		1977	0,0	0,0	0,0	-	-	-	-	0,0

16 Живородени по възраст на родителите

Възраст на майката (в навършени години)	Години	Брачни	Възраст на бащата (в навършени години)					Извън- брачни	
			под 20	20-29	30-39	40-49	50 и повече		непоказана
Б р о й									
Общо									
Общо	1970	125 774	2 749	84 500	34 369	3 869	284	3	12 971
	1971	122 377	2 451	84 042	31 828	3 787	253	16	13 045
	1972	118 258	2 226	82 457	29 711	3 586	264	14	13 058
	1973	124 763	2 510	88 017	30 322	3 655	246	13	14 950
	1974	134 809	2 647	95 008	33 034	3 847	251	22	14 387
	1975	131 153	2 780	93 119	31 274	3 703	244	33	13 515
	1976	131 163	2 734	93 519	31 064	3 534	266	46	13 766
	1977	127 774	2 622	92 094	29 492	3 336	229	46	13 928
Под 20	1970	16 827	1 929	14 488	403	7	—	—	6 985
	1971	16 028	1 740	13 927	357	4	—	—	7 038
	1972	15 664	1 604	13 740	313	7	—	—	7 233
	1973	16 086	1 761	13 984	333	8	—	—	7 773
	1974	16 607	1 939	14 358	300	9	1	—	7 645
	1975	16 622	1 974	14 330	305	12	1	—	7 265
	1976	16 958	1 969	14 608	375	5	1	—	7 285
	1977	16 965	1 873	14 702	379	11	—	—	7 315
20-24	1970	60 276	772	52 876	6 473	147	7	1	3 922
	1971	59 753	667	52 940	6 017	120	9	—	4 030
	1972	57 638	592	51 455	5 461	120	10	—	3 967
	1973	60 961	712	54 719	5 398	123	9	—	4 891
	1974	64 269	670	57 930	5 553	111	5	—	4 484
	1975	61 229	766	55 512	4 823	115	13	—	4 052
	1976	61 693	720	55 895	4 981	89	7	1	4 209
	1977	61 392	714	55 620	4 926	117	15	—	4 263
25-29	1970	30 833	44	15 412	14 896	465	16	—	1 123
	1971	30 183	38	15 614	14 072	448	10	1	1 078
	1972	29 922	24	15 832	13 565	481	20	—	1 029
	1973	32 590	35	17 931	14 108	505	11	—	1 391
	1974	37 622	34	21 068	15 958	543	19	—	1 379
	1975	37 382	37	21 589	15 186	551	19	—	1 379
	1976	36 705	41	21 373	14 791	473	26	1	1 411
	1977	34 249	29	20 076	13 665	452	26	1	1 446
30-34	1970	12 328	3	1 515	9 677	1 094	39	—	526
	1971	11 364	5	1 358	8 794	1 180	27	—	497
	1972	10 437	5	1 261	8 048	1 087	35	1	464
	1973	10 512	1	1 217	8 154	1 103	37	—	508
	1974	11 701	2	1 458	8 959	1 241	41	—	527
	1975	11 566	2	1 524	8 813	1 183	43	1	497
	1976	11 549	4	1 495	8 889	1 113	47	1	505
	1977	11 289	6	1 490	8 673	1 081	38	1	546
35-39	1970	4 474	1	189	2 663	1 524	97	—	291
	1971	4 005	1	179	2 333	1 400	92	—	303
	1972	3 626	—	144	2 105	1 291	86	—	264
	1973	3 642	—	137	2 094	1 322	89	—	296
	1974	3 669	2	158	2 047	1 380	82	—	256
	1975	3 419	1	132	1 946	1 262	78	—	227
	1976	3 395	—	130	1 857	1 318	90	—	255
	1977	3 090	—	138	1 688	1 180	84	—	258
40-44	1970	927	—	20	240	573	94	—	102
	1971	918	—	22	245	567	84	—	76
	1972	868	1	20	210	546	91	—	90
	1973	879	1	24	225	548	81	—	69
	1974	861	—	35	207	530	89	—	76
	1975	837	—	29	194	543	71	—	77
	1976	748	—	16	160	497	75	—	92
	1977	682	—	20	151	464	47	—	82
45 и повече	1970	107	—	—	17	59	31	—	14
	1971	111	—	2	10	68	31	—	19
	1972	88	—	3	9	54	22	—	3
	1973	79	—	4	10	46	19	—	15
	1974	58	—	1	10	33	14	—	11
	1975	66	—	3	7	37	19	—	11
	1976	71	—	2	10	39	20	—	4
	1977	61	—	2	9	31	19	—	7
Непоказана	1970	2	—	—	—	—	—	2	8
	1971	15	—	—	—	—	—	15	4
	1972	15	—	2	—	—	—	13	8
	1973	14	—	1	—	—	—	13	7
	1974	22	—	—	—	—	—	22	9
	1975	32	—	—	—	—	—	32	7
	1976	44	—	—	1	—	—	43	5
	1977	46	—	1	1	—	—	44	11

16. Живородени по възраст на родителите

(Продължение)

Възраст на майката (в навършени години)	Година	Брачни	Възраст на бащата (в навършени години)					непоказана	Извън- брачни
			под 20	20-29	30-39	40-49	50 и повече		
В градовете									
Общо	1970	73 530	1 424	49 102	20 732	2 152	117	3	6 279
	1971	73 614	1 307	50 514	19 542	2 129	108	14	6 394
	1972	73 728	1 182	51 392	18 864	2 163	115	12	6 644
	1973	81 042	1 385	57 054	20 217	2 251	120	21	7 918
	1974	91 778	1 551	64 024	23 553	2 509	120	31	7 918
	1975	90 282	1 631	63 672	22 313	2 493	141	32	7 487
	1976	90 828	1 607	64 203	22 475	2 337	161	45	8 008
	1977	88 700	1 532	63 089	21 613	2 274	147	45	8 025
Под 20	1970	9 678	1 045	8 395	234	4	-	-	3 432
	1971	9 385	983	8 181	218	3	-	-	3 437
	1972	9 326	888	8 243	191	4	-	-	3 668
	1973	9 966	1 030	8 739	193	4	-	-	4 122
	1974	10 539	1 204	9 140	188	7	-	-	4 173
	1975	10 680	1 212	9 260	201	7	-	-	4 061
	1976	10 885	1 211	9 438	232	4	-	-	4 296
	1977	10 911	1 140	9 531	231	9	-	-	4 271
20-24	1970	36 108	347	31 587	4 071	96	6	1	1 904
	1971	36 507	299	32 292	3 829	82	5	-	2 010
	1972	36 133	271	32 318	3 458	81	5	-	2 025
	1973	39 500	332	35 497	3 575	89	7	-	2 684
	1974	43 370	320	39 066	3 896	83	5	-	2 445
	1975	41 731	387	37 941	3 301	91	11	-	2 186
	1976	42 302	367	38 380	3 477	71	6	1	2 358
	1977	41 895	367	37 979	3 463	76	10	-	2 366
25-29	1970	17 930	32	8 239	9 327	322	10	-	511
	1971	18 581	23	9 212	9 035	302	9	-	546
	1972	19 410	18	9 993	9 046	340	13	-	834
	1973	22 235	22	11 934	9 920	353	6	-	834
	1974	26 934	23	14 695	11 805	397	14	-	813
	1975	26 991	29	15 291	11 230	424	17	-	769
	1976	26 678	27	15 181	11 080	367	22	1	849
	1977	25 025	21	14 328	10 306	350	20	-	827
30-34	1970	7 132	-	782	5 642	688	20	-	250
	1971	6 659	1	723	5 167	755	13	-	229
	1972	6 383	4	736	4 898	723	21	1	220
	1973	6 731	1	773	5 190	746	21	-	257
	1974	8 144	2	983	6 253	889	17	-	302
	1975	8 207	2	1 071	6 237	865	31	1	289
	1976	8 288	2	1 085	6 383	784	33	1	292
	1977	8 382	4	1 127	6 422	802	26	1	351
35-39	1970	2 247	-	88	1 336	790	33	-	129
	1971	2 031	1	92	1 172	728	38	-	132
	1972	2 026	-	88	1 175	733	30	-	127
	1973	2 125	-	90	1 218	774	43	-	166
	1974	2 315	2	113	1 291	863	46	-	134
	1975	2 179	1	87	1 232	817	42	-	128
	1976	2 213	-	105	1 204	842	62	-	157
	1977	2 030	-	106	1 098	766	60	-	152
40-44	1970	406	-	11	116	240	39	-	41
	1971	401	-	12	118	237	34	-	30
	1972	408	1	11	93	264	39	-	48
	1973	437	-	17	114	268	38	-	28
	1974	430	-	26	116	253	35	-	38
	1975	435	-	20	109	274	32	-	41
	1976	391	-	13	92	254	32	-	48
	1977	380	-	15	85	258	22	-	45
45 и повече	1970	27	-	-	6	12	9	-	5
	1971	36	-	2	3	22	9	-	6
	1972	31	-	3	3	18	7	-	1
	1973	34	-	3	7	17	7	-	4
	1974	25	-	1	4	17	3	-	4
	1975	28	-	2	3	15	8	-	6
	1976	28	-	1	6	15	6	-	3
	1977	31	-	2	7	13	9	-	2
Непоказана	1970	2	-	-	-	-	-	2	7
	1971	14	-	-	-	-	-	14	4
	1972	11	-	-	-	-	-	11	7
	1973	14	-	1	-	-	-	13	7
	1974	21	-	-	-	-	-	21	9
	1975	31	-	-	-	-	-	31	7
	1976	43	-	-	1	-	-	42	5
	1977	46	-	1	1	-	-	44	11

16. Живородени по възраст на родителите

(Продължение)

Възраст на майката (в навършени години)	Години	Брачни	Възраст на бащата (в навършени години)					непоказана	Извън- брачни
			под 20	20-29	30-39	40-49	50 и повече		
В селата									
Общо	1970	52 244	1 325	35 398	13 637	1 717	167	—	6 692
	1971	48 763	1 144	33 528	12 286	1 658	145	2	6 651
	1972	44 530	1 044	31 065	10 847	1 423	149	2	6 414
	1973	43 721	1 125	30 963	10 105	1 404	124	—	6 848
	1974	43 031	1 096	30 984	9 481	1 338	131	1	6 469
	1975	40 871	1 149	29 447	8 961	1 210	103	1	6 028
	1976	40 335	1 127	29 316	8 589	1 197	105	1	5 758
	1977	39 074	1 090	28 960	7 879	1 062	82	1	5 903
	Под 20	1970	7 149	884	6 093	169	3	—	—
1971		6 643	757	5 746	139	1	—	—	3 601
1972		6 338	716	5 497	122	3	—	—	3 565
1973		6 120	731	5 245	140	4	—	—	3 651
1974		6 068	735	5 218	112	2	1	—	3 472
1975		5 942	762	5 070	104	5	1	—	3 204
1976		6 073	758	5 170	143	1	1	—	2 989
1977		6 054	733	5 171	148	2	—	—	3 044
20-24		1970	24 168	425	21 289	2 402	51	1	—
	1971	23 246	368	20 648	2 188	38	4	—	2 020
	1972	21 505	321	19 137	2 003	39	5	—	1 942
	1973	21 461	380	19 222	1 823	34	2	—	2 207
	1974	20 899	350	18 864	1 657	28	—	—	2 039
	1975	19 498	379	17 571	1 522	24	2	—	1 866
	1976	19 391	353	17 515	1 504	18	1	—	1 851
	1977	19 497	347	17 641	1 463	41	5	—	1 897
	25-29	1970	12 903	12	7 173	5 569	143	6	—
1971		11 602	15	6 402	5 037	146	1	1	532
1972		10 512	6	5 839	4 519	141	7	—	481
1973		10 355	13	5 997	4 188	152	5	—	557
1974		10 688	11	6 373	4 153	146	5	—	566
1975		10 391	8	6 298	3 956	127	2	—	610
1976		10 027	14	6 192	3 711	106	4	—	562
1977		9 224	8	5 748	3 359	102	6	1	619
30-34		1970	5 196	3	733	4 035	406	19	—
	1971	4 705	4	635	3 627	425	14	—	268
	1972	4 054	1	525	3 150	364	14	—	244
	1973	3 781	—	444	2 964	357	16	—	251
	1974	3 557	—	475	2 706	352	24	—	225
	1975	3 359	—	453	2 576	318	12	—	208
	1976	3 261	2	410	2 506	329	14	—	213
	1977	2 907	2	363	2 251	279	12	—	195
	35-39	1970	2 227	1	101	1 327	734	64	—
1971		1 974	—	87	1 161	672	54	—	171
1972		1 600	—	56	930	558	56	—	137
1973		1 517	—	47	876	548	46	—	130
1974		1 354	—	45	756	517	36	—	122
1975		1 240	—	45	714	445	36	—	99
1976		1 182	—	25	653	476	28	—	98
1977		1 060	—	32	590	414	24	—	106
40-44		1970	521	—	9	124	333	55	—
	1971	517	—	10	127	330	50	—	46
	1972	460	—	9	117	282	52	—	42
	1973	442	1	7	111	280	43	—	41
	1974	431	—	9	91	277	54	—	38
	1975	402	—	9	85	269	39	—	36
	1976	357	—	3	68	243	43	—	45
	1977	302	—	5	66	206	25	—	37
	45 и повече	1970	80	—	—	11	47	22	—
1971		75	—	—	7	46	22	—	13
1972		57	—	—	6	36	15	—	2
1973		45	—	1	3	29	12	—	11
1974		33	—	—	6	16	11	—	7
1975		38	—	1	4	22	11	—	5
1976		43	—	1	4	24	14	—	—
1977		30	—	—	2	18	10	—	5
Непоказана		1970	—	—	—	—	—	—	—
	1971	1	—	—	—	—	—	1	—
	1972	4	—	2	—	—	—	2	1
	1974	1	—	—	—	—	—	1	—
	1975	1	—	—	—	—	—	1	—
	1976	1	—	—	—	—	—	1	—

16. Живородени по възраст на родителите

(Продължение)

Възраст на майката (в навършени години)	Години	Брачни	Възраст на бащата (в навършени години)						Извън- брачни
			под 20	20-29	30-39	40-49	50 и повече	непоказана	
Относителен дял									
Общо									
Общо	1970	100,0	2,2	67,2	27,3	3,1	0,2	0,0	100,0
	1971	100,0	2,0	68,7	26,0	3,1	0,2	0,0	100,0
	1972	100,0	1,9	69,7	25,1	3,1	0,2	0,0	100,0
	1973	100,0	2,0	70,6	24,3	2,9	0,2	0,0	100,0
	1974	100,0	2,0	70,5	24,5	2,8	0,2	0,0	100,0
	1975	100,0	2,1	71,0	23,8	2,9	0,2	0,0	100,0
	1976	100,0	2,1	71,3	23,7	2,7	0,2	0,0	100,0
	1977	100,0	2,0	72,1	23,1	2,6	0,2	0,0	100,0
Под 20	1970	13,4	1,6	11,5	0,3	0,0	-	-	53,9
	1971	13,1	1,4	11,4	0,3	0,0	-	-	54,0
	1972	13,3	1,4	11,6	0,3	0,0	-	-	55,4
	1973	12,9	1,4	11,2	0,3	0,0	-	-	52,0
	1974	12,3	1,5	10,6	0,2	0,0	0,0	-	53,1
	1975	12,7	1,5	10,9	0,2	0,0	0,0	-	53,8
	1976	12,9	1,5	11,1	0,3	0,0	0,0	-	52,9
	1977	13,3	1,5	11,5	0,3	0,0	-	-	52,5
20-24	1970	48,0	0,6	42,1	5,2	0,1	0,0	0,0	30,2
	1971	48,8	0,6	43,2	4,9	0,1	0,0	-	30,9
	1972	48,7	0,5	43,5	4,6	0,1	0,0	-	30,4
	1973	48,9	0,6	43,9	4,3	0,1	0,0	-	32,8
	1974	47,7	0,5	43,0	4,1	0,1	0,0	-	31,2
	1975	46,7	0,6	42,3	3,7	0,1	0,0	-	30,0
	1976	47,0	0,5	42,6	3,8	0,1	0,0	0,0	30,6
	1977	48,1	0,5	43,6	3,9	0,1	0,0	-	30,6
25-29	1970	24,5	0,0	12,3	11,8	0,4	0,0	-	8,7
	1971	24,7	0,0	12,8	11,5	0,4	0,0	0,0	8,3
	1972	25,3	0,0	13,4	11,5	0,4	0,0	-	7,9
	1973	26,1	0,0	14,4	11,3	0,4	0,0	-	9,3
	1974	27,9	0,0	15,7	11,8	0,4	0,0	-	9,6
	1975	28,5	0,0	16,5	11,5	0,4	0,0	-	10,1
	1976	28,0	0,1	16,3	11,3	0,3	0,0	0,0	10,2
	1977	26,8	0,0	15,7	10,7	0,4	0,0	0,0	10,4
30-34	1970	9,8	0,0	1,2	7,7	0,9	0,0	-	4,1
	1971	9,3	0,0	1,2	7,2	0,9	0,0	-	3,8
	1972	8,8	0,0	1,1	6,8	0,9	0,0	0,0	3,5
	1973	8,4	0,0	1,0	6,5	0,9	0,0	-	3,4
	1974	8,7	0,0	1,1	6,7	0,9	0,0	-	3,7
	1975	8,8	0,0	1,2	6,7	0,9	0,0	0,0	3,8
	1976	8,8	0,0	1,2	6,8	0,8	0,0	0,0	3,7
	1977	8,8	0,0	1,2	6,8	0,8	0,0	0,0	3,9
35-39	1970	3,5	0,0	0,1	2,1	1,2	0,1	-	2,2
	1971	3,3	0,0	0,1	1,9	1,2	0,1	-	2,3
	1972	3,1	-	0,1	1,8	1,1	0,1	-	2,0
	1973	2,9	-	0,1	1,7	1,0	0,1	-	2,0
	1974	2,7	0,0	0,1	1,5	1,0	0,1	-	1,8
	1975	2,6	0,0	0,1	1,5	1,0	0,1	-	1,7
	1976	2,6	-	0,1	1,4	1,0	0,1	-	1,9
	1977	2,4	-	0,1	1,3	0,9	0,1	-	1,9
40-44	1970	0,7	-	0,0	0,2	0,4	0,1	-	0,8
	1971	0,7	-	0,0	0,2	0,4	0,1	-	0,6
	1972	0,7	0,0	0,0	0,1	0,5	0,1	-	0,7
	1973	0,7	0,0	0,0	0,2	0,4	0,1	-	0,5
	1974	0,7	-	0,0	0,2	0,4	0,1	-	0,5
	1975	0,6	-	0,0	0,2	0,4	0,1	-	0,5
	1976	0,6	-	0,0	0,1	0,4	0,1	-	0,7
	1977	0,5	-	0,0	0,1	0,3	0,1	-	0,6
45 и повече	1970	0,1	-	-	0,0	0,1	0,0	-	0,1
	1971	0,1	-	0,0	0,0	0,1	0,0	-	0,1
	1972	0,1	-	0,0	0,0	0,1	0,0	-	0,0
	1973	0,1	-	0,0	0,0	0,1	0,0	-	0,0
	1974	0,0	-	0,0	0,0	0,0	0,0	-	0,1
	1975	0,1	-	0,0	0,0	0,1	0,0	-	0,1
	1976	0,1	-	0,0	0,0	0,1	0,0	-	0,0
	1977	0,1	-	0,0	0,0	0,1	0,0	-	0,1
Непоказана	1970	0,0	-	-	-	-	-	0,0	0,0
	1971	0,0	-	-	-	-	-	0,0	0,0
	1972	0,0	-	0,0	-	-	-	0,0	0,1
	1973	0,0	-	0,0	-	-	-	0,0	0,0
	1974	0,0	-	-	-	-	-	0,0	0,0
	1975	0,0	-	-	-	-	-	0,0	0,0
	1976	0,0	-	-	0,0	-	-	0,1	0,0
	1977	0,0	-	0,0	0,0	-	-	0,0	0,0

16.1 Живородени по възраст на родителите

(Продължение)

Възраст на майката (в навършени години)	Година	Брачни	Възраст на бащата (в навършени години)					непоказана	Извън-брачни
			под 20	20-29	30-39	40-49	50 и повече		
В градовете									
Общо	1970	100,0	1,9	66,8	28,2	2,9	0,2	0,0	100,0
	1971	100,0	1,8	68,6	26,5	2,9	0,2	0,0	100,0
	1972	100,0	1,6	69,7	25,6	2,9	0,2	0,0	100,0
	1973	100,0	1,7	70,4	24,9	2,8	0,2	0,0	100,0
	1974	100,0	1,7	69,7	25,7	2,7	0,2	0,0	100,0
	1975	100,0	1,8	70,5	24,7	2,8	0,2	0,0	100,0
	1976	100,0	1,8	70,7	24,7	2,6	0,2	0,0	100,0
	1977	100,0	1,7	71,1	24,4	2,6	0,1	0,1	100,0
Под 20	1970	13,2	1,4	11,5	0,3	0,0	-	-	54,6
	1971	12,8	1,4	11,1	0,3	0,0	-	-	53,8
	1972	12,7	1,2	11,2	0,2	0,0	-	-	55,2
	1973	12,3	1,3	10,8	0,2	0,0	-	-	50,9
	1974	11,5	1,3	10,0	0,2	0,0	-	-	52,7
	1975	11,8	1,3	10,3	0,2	0,0	-	-	54,2
	1976	12,0	1,3	10,4	0,3	0,0	-	-	53,6
	1977	12,3	1,3	10,7	0,3	0,0	-	-	53,2
20-24	1970	49,1	0,5	43,0	5,5	0,1	0,0	0,0	30,3
	1971	49,6	0,4	43,9	5,2	0,1	0,0	-	31,4
	1972	49,0	0,4	43,8	4,7	0,1	0,0	-	30,5
	1973	48,7	0,4	43,8	4,4	0,1	0,0	-	33,0
	1974	47,3	0,4	42,5	4,3	0,1	0,0	-	30,9
	1975	46,2	0,5	42,0	3,7	0,1	0,0	-	29,2
	1976	46,6	0,5	42,3	3,7	0,1	0,0	0,0	29,4
	1977	47,2	0,4	42,8	3,9	0,1	0,0	-	29,5
25-29	1970	24,4	0,0	11,2	12,8	0,4	0,0	-	8,1
	1971	25,2	0,0	12,5	12,3	0,4	0,0	-	8,6
	1972	26,3	0,0	13,6	12,3	0,4	0,0	-	8,3
	1973	27,5	0,0	14,7	12,3	0,5	0,0	-	10,3
	1974	29,3	0,0	16,0	12,9	0,4	0,0	-	10,3
	1975	29,9	0,0	16,9	12,4	0,5	0,0	-	10,3
	1976	29,4	0,0	16,7	12,3	0,4	0,0	0,0	10,7
	1977	28,2	0,0	16,2	11,6	0,4	0,0	-	10,3
30-34	1970	9,7	-	1,0	7,7	1,0	0,0	-	4,0
	1971	9,0	0,0	1,0	7,0	1,0	0,0	-	3,6
	1972	8,6	0,0	1,0	6,6	1,0	0,0	0,0	3,3
	1973	8,3	0,0	1,0	6,4	0,9	0,0	-	3,2
	1974	8,9	0,0	1,1	6,8	1,0	0,0	-	3,8
	1975	9,1	0,0	1,2	6,9	1,0	0,1	0,0	3,9
	1976	9,1	0,0	1,2	7,0	0,9	0,0	0,0	3,6
	1977	9,5	0,0	1,3	7,3	0,9	0,0	0,0	4,4
35-39	1970	3,1	-	0,1	1,8	1,1	0,1	-	2,1
	1971	2,8	0,0	0,1	1,5	1,1	0,1	-	2,1
	1972	2,8	-	0,1	1,6	1,0	0,1	-	1,9
	1973	2,7	-	0,1	1,5	1,0	0,1	-	2,1
	1974	2,5	0,0	0,1	1,4	0,9	0,1	-	1,7
	1975	2,5	0,0	0,1	1,4	0,9	0,1	-	1,7
	1976	2,4	-	0,1	1,3	0,9	0,1	-	2,0
	1977	2,3	-	0,1	1,2	0,9	0,1	-	1,9
40-44	1970	0,5	-	0,0	0,1	0,3	0,1	-	0,7
	1971	0,6	-	0,0	0,2	0,3	0,1	-	0,5
	1972	0,6	0,0	0,0	0,1	0,4	0,1	-	0,8
	1973	0,5	-	0,0	0,1	0,3	0,1	-	0,4
	1974	0,5	-	0,0	0,1	0,3	0,1	-	0,5
	1975	0,5	-	0,0	0,1	0,3	0,0	-	0,5
	1976	0,5	-	0,0	0,1	0,3	0,1	-	0,6
	1977	0,4	-	0,0	0,1	0,3	0,0	-	0,6
45 и повече	1970	0,0	-	-	0,0	0,0	0,0	-	0,1
	1971	0,0	-	0,0	0,0	0,0	0,0	-	0,0
	1972	0,0	-	0,0	0,0	0,0	0,0	-	0,0
	1973	0,0	-	0,0	0,0	0,0	0,0	-	0,0
	1974	0,0	-	0,0	0,0	0,0	0,0	-	0,0
	1975	0,0	-	0,0	0,0	0,0	0,0	-	0,1
	1976	0,0	-	0,0	0,0	0,0	0,0	-	0,0
	1977	0,0	-	0,0	0,0	0,0	0,0	-	0,0
Непоказана	1970	0,0	-	-	-	-	-	0,0	0,1
	1971	0,0	-	-	-	-	-	0,0	0,0
	1972	0,0	-	-	-	-	-	0,0	0,0
	1973	0,0	-	0,0	-	-	-	0,0	0,1
	1974	0,0	-	-	-	-	-	0,0	0,1
	1975	0,0	-	-	-	-	-	0,0	0,1
	1976	0,0	-	-	0,0	-	-	0,0	0,1
	1977	0,1	-	0,0	0,0	-	-	0,1	0,1

16. Живородени по възраст на родителите

(Продължение и край)

Възраст на майката (в навършени години)	Години	Брачни	Възраст на бащата (в навършени години)						Извън- брачни
			под 20	20-29	30-39	40-49	50 и повече	непоказана	
В селата									
Общо	1970	100,0	2,5	67,8	26,1	3,3	0,3	—	100,0
	1971	100,0	2,3	68,8	25,2	3,4	0,3	0,0	100,0
	1972	100,0	2,3	69,8	24,4	3,2	0,3	0,0	100,0
	1973	100,0	2,6	70,8	23,1	3,2	0,3	—	100,0
	1974	100,0	2,5	72,0	22,0	3,2	0,3	0,0	100,0
	1975	100,0	2,8	72,0	21,9	3,0	0,3	0,0	100,0
	1976	100,0	2,8	72,7	21,3	3,0	0,2	0,0	100,0
	1977	100,0	2,8	74,1	20,2	2,7	0,2	0,0	100,0
Под 20	1970	13,7	1,7	11,7	0,3	0,0	—	—	53,1
	1971	13,6	1,5	11,8	0,3	0,0	—	—	54,1
	1972	14,3	1,6	12,4	0,3	0,0	—	—	55,6
	1973	14,0	1,7	12,0	0,3	0,0	—	—	53,3
	1974	14,1	1,7	12,1	0,3	0,0	0,0	—	53,7
	1975	14,5	1,9	12,4	0,3	0,0	0,0	—	53,2
	1976	15,1	1,9	12,8	0,4	0,0	0,0	—	51,9
	1977	15,5	1,9	13,2	0,4	0,0	—	—	51,6
20-24	1970	46,3	0,8	40,8	4,6	0,1	0,0	—	30,2
	1971	47,7	0,8	42,4	4,5	0,0	0,0	—	30,4
	1972	48,3	0,7	43,0	4,5	0,1	0,0	—	30,3
	1973	49,1	0,9	44,0	4,1	0,1	0,0	—	32,2
	1974	48,6	0,8	43,9	3,8	0,1	—	—	31,5
	1975	47,7	0,9	43,0	3,8	0,1	0,0	—	31,0
	1976	48,1	0,9	43,5	3,7	0,0	0,0	—	32,1
	1977	49,9	0,9	45,1	3,8	0,1	0,0	—	32,1
25-29	1970	24,7	0,0	13,7	10,7	0,3	0,0	—	9,2
	1971	23,8	0,0	13,1	10,4	0,3	0,0	0,0	8,0
	1972	23,6	0,0	13,1	10,2	0,3	0,0	—	7,5
	1973	23,7	0,0	13,7	9,6	0,4	0,0	—	8,1
	1974	24,8	0,0	14,8	9,6	0,4	0,0	—	8,7
	1975	25,4	0,0	15,4	9,6	0,3	0,0	—	10,0
	1976	24,9	0,0	15,4	9,2	0,3	0,0	—	9,8
	1977	23,6	0,0	14,7	8,6	0,3	0,0	0,0	10,5
30-34	1970	9,9	0,0	1,4	7,7	0,8	0,0	—	4,1
	1971	9,6	0,0	1,3	7,4	0,9	0,0	—	4,0
	1972	9,1	0,0	1,2	7,0	0,8	0,1	—	3,8
	1973	8,6	—	1,0	6,8	0,8	0,0	—	3,7
	1974	8,3	—	1,1	6,3	0,8	0,1	—	3,5
	1975	8,3	—	1,1	6,3	0,8	0,1	—	3,5
	1976	8,0	0,0	1,0	6,2	0,8	0,0	—	3,7
	1977	7,4	0,0	1,0	5,7	0,7	0,0	—	3,3
35-39	1970	4,2	0,0	0,2	2,5	1,4	0,1	—	2,4
	1971	4,0	—	0,2	2,3	1,4	0,1	—	2,6
	1972	3,6	—	0,1	2,1	1,3	0,1	—	2,1
	1973	3,5	—	0,1	2,0	1,3	0,1	—	1,9
	1974	3,1	—	0,1	1,7	1,2	0,1	—	1,9
	1975	3,0	—	0,1	1,7	1,2	0,1	—	1,6
	1976	2,9	—	0,0	1,6	1,2	0,1	—	1,7
	1977	2,7	—	0,1	1,5	1,0	0,1	—	1,8
40-44	1970	1,0	—	0,0	0,3	0,6	0,1	—	0,9
	1971	1,1	—	0,0	0,3	0,7	0,1	—	0,7
	1972	1,0	—	0,0	0,3	0,6	0,1	—	0,7
	1973	1,0	0,0	0,0	0,3	0,6	0,1	—	0,6
	1974	1,0	—	0,0	0,3	0,6	0,1	—	0,6
	1975	1,0	—	0,0	0,2	0,5	0,1	—	0,6
	1976	0,9	—	0,0	0,2	0,6	0,1	—	0,8
	1977	0,8	—	0,0	0,2	0,5	0,1	—	0,6
45 и повече	1970	0,2	—	—	0,0	0,1	0,1	—	0,1
	1971	0,2	—	—	0,0	0,1	0,1	—	0,2
	1972	0,1	—	—	0,0	0,1	0,0	—	0,0
	1973	0,1	—	0,0	0,0	0,0	0,1	—	0,2
	1974	0,1	—	—	0,0	0,1	0,0	—	0,1
	1975	0,1	—	0,0	0,0	0,1	0,0	—	0,1
	1976	0,1	—	0,0	0,0	0,1	0,0	—	—
	1977	0,1	—	—	0,0	0,1	0,0	—	0,1
Непоказана	1970	—	—	—	—	—	—	—	0,0
	1971	0,0	—	—	—	—	—	0,0	—
	1972	0,0	—	0,0	—	—	—	0,0	0,0
	1974	0,0	—	—	—	—	—	0,0	—
	1975	0,0	—	—	—	—	—	0,0	—
	1976	0,0	—	—	—	—	—	0,0	—

18. Раждания според мястото и помощта

Години	Общо	В здравно заведение	В къщи			Другаде без лекар и акушерка	Непоказано	Общо	В здравно заведение	В къщи			Другаде без лекар и акушерка	Непоказано
			с лекар	с акушерка	без лекар и акушерка					с лекар	с акушерка	без лекар и акушерка		

Общо

1970	140 127	137 859	173	253	1 794	36	12	100,0	98,4	0,1	0,2	1,3	0,0	0,0
1971	136 802	134 622	192	170	1 757	57	4	100,0	98,4	0,1	0,1	1,3	0,1	0,0
1972	132 554	130 822	148	152	1 324	100	8	100,0	98,7	0,1	0,1	1,0	0,1	0,0
1973	140 962	139 614	136	176	986	45	5	100,0	99,0	0,1	0,1	0,7	0,1	0,0
1974	150 426	149 127	143	161	937	55	3	100,0	99,2	0,1	0,1	0,6	0,0	0,0
1975	145 836	144 590	171	209	816	38	12	100,0	99,1	0,1	0,2	0,6	0,0	0,0
1976	146 070	145 208	87	126	627	19	3	100,0	99,4	0,1	0,1	0,4	0,0	0,0
1977	142 795	141 906	136	190	495	63	5	100,0	99,5	0,1	0,1	0,3	0,0	0,0

В градовете

1970	80 601	80 423	27	22	109	9	11	100,0	99,8	0,1	0,0	0,1	0,0	0,0
1971	80 804	80 611	25	16	138	10	4	100,0	99,8	0,0	0,0	0,2	0,0	0,0
1972	81 082	80 915	13	13	133	4	4	100,0	99,8	0,0	0,0	0,2	0,0	0,0
1973	89 921	89 742	36	29	96	13	5	100,0	99,8	0,1	0,0	0,1	0,0	0,0
1974	100 472	100 299	36	24	92	18	3	100,0	99,8	0,1	0,0	0,1	0,0	0,0
1975	98 525	98 354	27	40	82	10	12	100,0	99,8	0,0	0,1	0,1	0,0	0,0
1976	99 591	99 475	13	13	83	5	2	100,0	99,9	0,0	0,0	0,1	0,0	0,0
1977	97 446	97 350	18	12	49	12	5	100,0	99,9	0,0	0,0	0,1	0,0	0,0

В селата

1970	59 526	57 436	146	231	1 685	27	1	100,0	96,5	0,2	0,4	2,8	0,1	0,0
1971	55 998	54 011	167	154	1 619	47	—	100,0	96,4	0,3	0,3	2,9	0,1	—
1972	51 472	49 907	135	139	1 191	96	4	100,0	96,9	0,3	0,3	2,3	0,2	0,0
1973	51 041	49 872	100	147	890	32	—	100,0	97,7	0,2	0,3	1,7	0,1	—
1974	49 954	48 828	107	137	845	37	—	100,0	97,7	0,2	0,3	1,7	0,1	—
1975	47 311	46 236	144	169	734	28	—	100,0	97,7	0,3	0,4	1,6	0,0	—
1976	46 479	45 733	74	113	544	14	1	100,0	98,4	0,2	0,2	1,2	0,0	0,0
1977	45 349	44 556	118	178	446	51	—	100,0	98,2	0,3	0,4	1,0	0,1	—

III. НАСЕЛЕНИЕ
19. Умрели по месеци

Месеци	1970	1971	1972	1973	1974	1975	1976	1977
Б р о й								
Общо								
Общо	77 095	82 805	84 174	81 470	85 239	89 974	88 348	94 362
Януари	8 104	7 082	7 588	8 508	8 089	10 789	8 288	9 167
Февруари	6 882	6 368	7 078	6 813	7 305	9 130	7 446	9 427
Март	7 313	7 462	7 165	7 671	7 892	7 939	8 860	9 350
Април	6 623	6 832	6 528	7 086	7 499	7 168	8 221	7 996
Май	6 383	6 542	6 737	6 952	7 339	7 233	7 569	7 568
Юни	5 894	5 965	6 081	6 038	6 673	6 810	6 911	7 057
Юли	5 549	6 017	5 932	6 142	6 620	6 408	6 361	6 969
Август	5 462	5 523	5 799	5 539	5 864	6 256	6 246	6 806
Септември	5 455	5 749	5 926	5 504	5 839	6 091	6 229	6 445
Октомври	6 219	8 191	6 930	6 481	6 696	6 893	6 767	7 442
Ноември	6 159	9 634	7 116	7 099	7 413	7 340	7 119	7 408
Декември	7 052	7 440	11 294	7 637	8 010	7 917	8 331	8 727
В градовете								
Общо	30 957	33 696	34 963	34 487	37 665	39 619	39 267	42 280
Януари	3 148	2 935	3 034	3 377	3 542	4 653	3 615	3 965
Февруари	2 719	2 535	2 864	2 712	3 093	3 780	3 216	4 097
Март	2 822	3 019	2 902	3 160	3 446	3 434	3 909	4 074
Април	2 594	2 720	2 714	2 925	3 265	3 221	3 573	3 484
Май	2 557	2 664	2 770	2 951	3 307	3 157	3 323	3 412
Юни	2 383	2 487	2 538	2 608	2 928	3 019	3 087	3 166
Юли	2 363	2 541	2 535	2 672	2 932	2 891	2 829	3 218
Август	2 269	2 305	2 474	2 424	2 694	2 813	2 921	3 181
Септември	2 223	2 456	2 546	2 464	2 542	2 751	2 892	3 023
Октомври	2 516	3 315	2 941	2 925	3 079	3 066	3 050	3 328
Ноември	2 503	3 616	3 053	3 027	3 324	3 244	3 108	3 391
Декември	2 860	3 103	4 592	3 242	3 513	3 590	3 744	3 941
В селата								
Общо	46 138	49 109	49 211	46 983	47 574	50 355	49 081	52 082
Януари	4 956	4 147	4 554	5 131	4 547	6 136	4 673	5 202
Февруари	4 163	3 833	4 214	4 101	4 212	5 350	4 230	5 330
Март	4 491	4 443	4 263	4 511	4 446	4 505	4 951	5 276
Април	4 029	4 112	3 814	4 161	4 234	3 947	4 648	4 512
Май	3 826	3 878	3 967	4 001	4 032	4 076	4 246	4 156
Юни	3 511	3 478	3 543	3 430	3 745	3 791	3 824	3 891
Юли	3 186	3 476	3 397	3 470	3 688	3 517	3 532	3 751
Август	3 193	3 218	3 325	3 115	3 170	3 443	3 325	3 625
Септември	3 232	3 293	3 380	3 040	3 297	3 340	3 337	3 422
Октомври	3 703	4 876	3 989	3 556	3 617	3 827	3 717	4 114
Ноември	3 656	6 018	4 063	4 072	4 089	4 096	4 011	4 017
Декември	4 192	4 337	6 702	4 395	4 497	4 327	4 587	4 786

19. Умрели по месеци

(Продължение и край)

Месеци	1970	1971	1972	1973	1974	1975	1976	1977
Относителен дял								
Общо								
Общо	100,0	100,0	100,0	100,0	100,0	100,0	100,0	100,0
Януари	10,5	8,6	9,0	10,4	9,5	12,0	9,4	9,7
Февруари	8,9	7,7	8,4	8,4	8,6	10,1	8,4	10,0
Март	9,5	9,0	8,5	9,4	9,3	8,8	10,0	9,9
Април	8,6	8,3	7,8	8,7	8,8	8,0	9,3	8,5
Май	8,2	7,9	8,0	8,5	8,6	8,0	8,6	8,0
Юни	7,6	7,2	7,2	7,4	7,8	7,6	7,8	7,5
Юли	7,2	7,3	7,0	7,5	7,8	7,1	7,2	7,4
Август	7,1	6,7	6,9	6,8	6,9	7,0	7,1	7,2
Септември	7,1	6,9	7,1	6,8	6,8	6,8	7,0	6,8
Октомври	8,1	9,9	8,2	8,0	7,8	7,7	7,7	7,9
Ноември	8,0	11,6	8,5	8,7	8,7	8,2	8,1	7,9
Декември	9,2	8,9	13,4	9,4	9,4	8,7	9,4	9,2
В градовете								
Общо	100,0	100,0	100,0	100,0	100,0	100,0	100,0	100,0
Януари	10,2	8,7	8,7	9,8	9,4	11,7	9,2	9,4
Февруари	8,8	7,5	8,2	7,9	8,2	9,5	8,2	9,7
Март	9,1	9,0	8,3	9,2	9,1	8,7	10,0	9,6
Април	8,4	8,2	7,8	8,5	8,7	8,1	9,1	8,3
Май	8,3	7,9	7,9	8,5	8,8	8,0	8,5	8,1
Юни	7,7	7,4	7,3	7,6	7,8	7,6	7,9	7,5
Юли	7,6	7,5	7,2	7,7	7,8	7,3	7,2	7,6
Август	7,3	6,8	7,1	7,0	7,2	7,1	7,4	7,5
Септември	7,2	7,3	7,3	7,1	6,7	6,9	7,3	7,1
Октомври	8,1	9,8	8,4	8,5	8,2	7,7	7,8	7,9
Ноември	8,1	10,7	8,7	8,8	8,8	8,2	7,9	8,0
Декември	9,2	9,2	13,1	9,4	9,3	9,2	9,5	9,3
В селата								
Общо	100,0	100,0	100,0	100,0	100,0	100,0	100,0	100,0
Януари	10,8	8,4	9,2	10,9	9,6	12,2	9,5	10,0
Февруари	9,0	7,8	8,6	8,7	8,8	10,6	8,6	10,2
Март	9,7	9,0	8,7	9,6	9,3	8,9	10,0	10,1
Април	8,8	8,4	7,8	8,9	8,9	7,8	9,5	8,6
Май	8,3	7,9	8,1	8,5	8,5	8,1	8,7	8,0
Юни	7,6	7,1	7,2	7,3	7,9	7,5	7,8	7,5
Юли	6,9	7,1	6,9	7,4	7,7	7,0	7,2	7,2
Август	6,9	6,6	6,7	6,6	6,7	6,8	6,8	7,0
Септември	7,0	6,7	6,9	6,5	6,9	6,6	6,8	6,6
Октомври	8,0	9,9	8,1	7,6	7,6	7,6	7,6	7,9
Ноември	7,9	12,3	8,2	8,7	8,6	8,2	8,2	7,7
Декември	9,1	8,8	13,6	9,3	9,5	8,7	9,3	9,2

№	Възраст (в навършени месеци и години)	1970		1971		1972	
		мъже	жени	мъже	жени	мъже	жени
1	Общо	41 050	36 045	44 522	38 283	44 935	39 239
2	На 0 месеца	1 140	713	1 037	725	1 043	740
3	1- 2	386	292	330	251	326	252
4	3- 5	418	311	312	273	349	262
5	6- 8	191	162	159	137	186	135
6	9-11	106	69	80	71	67	75
7	Под 1 година	2 241	1 547	1 918	1 457	1 971	1 464
8	1	163	154	158	136	129	115
9	2	75	60	72	60	83	62
10	3	64	36	68	52	68	58
11	4	40	28	50	36	53	32
12	1- 4	342	278	348	284	333	267
13	5- 9	195	114	180	120	171	120
14	10-14	201	95	175	119	164	100
15	15-19	343	158	345	150	345	167
16	20-24	442	199	490	197	462	188
17	25-29	423	219	460	204	466	202
18	30-34	466	241	477	260	489	242
19	35-39	700	415	771	442	722	378
20	40-44	1 008	593	1 059	587	1 037	602
21	45-49	1 464	995	1 691	1 008	1 657	980
22	50-54	1 392	912	1 635	930	1 898	1 084
23	55-59	2 901	1 719	3 052	1 812	2 803	1 610
24	60-64	4 515	2 889	4 814	2 940	4 783	3 059
25	65-69	5 752	4 167	6 260	4 592	6 230	4 611
26	70-74	5 919	5 466	6 716	5 739	6 756	5 922
27	75-79	4 716	5 430	5 574	6 064	5 753	6 331
28	80-84	4 134	5 623	4 256	5 660	4 333	5 926
29	85-89	2 773	3 483	2 974	3 931	3 075	4 017
30	90 и повече	1 115	1 496	1 313	1 784	1 478	1 965
31	Непоказана	8	6	14	3	9	4

О 6

В градо

32	Общо	16 630	14 327	18 283	15 413	18 883	16 080
33	На 0 месеца	635	413	597	434	659	447
34	1- 2	153	128	155	102	151	119
35	3- 5	180	103	116	107	135	102
36	6- 8	64	64	62	44	74	62
37	9-11	45	26	30	31	35	36
38	Под 1 година	1 077	734	960	718	1 054	766
39	1	62	66	67	59	63	59
40	2	28	29	29	30	33	28
41	3	22	12	31	22	34	25
42	4	12	9	22	16	24	16
43	1- 4	124	116	149	127	154	128
44	5- 9	84	51	80	60	86	57
45	10-14	91	43	66	49	75	45
46	15-19	174	90	167	78	180	96
47	20-24	212	111	250	103	227	113
48	25-29	222	120	241	118	258	101
49	30-34	245	124	249	138	264	130
50	35-39	367	233	400	216	375	208
51	40-44	525	287	585	306	563	343
52	45-49	771	504	913	515	893	517
53	50-54	679	412	841	441	957	518
54	55-59	1 217	717	1 359	777	1 293	723
55	60-64	1 868	1 159	1 939	1 206	2 062	1 277
56	65-69	2 186	1 601	2 465	1 792	2 448	1 798
57	70-74	2 305	2 191	2 587	2 164	2 606	2 326
58	75-79	1 761	2 057	2 061	2 499	2 241	2 520
59	80-84	1 424	2 025	1 557	2 083	1 538	2 275
60	85-89	932	1 208	998	1 405	1 069	1 466
61	90 и повече	363	541	411	615	537	671
62	Непоказана	3	3	5	3	3	2

възраст и пол

1973		1974		1975		1976		1977		№
мъже	жени	мъже	жени	мъже	жени	мъже	жени	мъже	жени	
щ о										
43 717	37 753	45 668	39 571	48 494	41 480	47 739	40 609	51 111	43 251	1
1 208	804	1 263	871	1 114	778	1 111	732	1 001	676	2
354	241	353	297	271	240	334	239	362	275	3
338	273	331	256	331	233	322	227	368	273	4
154	129	137	147	129	103	139	116	162	124	5
83	70	78	68	78	58	107	73	85	72	6
2 137	1 517	2 162	1 639	1 923	1 412	2 013	1 387	1 978	1 420	7
139	109	115	109	147	127	149	137	159	131	8
77	56	74	47	66	77	73	74	69	59	9
51	45	59	48	59	52	68	39	64	41	10
45	34	42	27	50	31	43	37	54	43	11
312	244	290	231	322	287	333	287	346	274	12
192	125	185	122	200	120	178	110	206	117	13
156	94	156	82	175	99	162	103	166	98	14
322	106	311	146	319	136	275	113	295	136	15
451	186	457	165	457	166	399	193	419	189	16
441	167	483	212	492	220	495	217	521	220	17
467	246	506	232	491	251	479	248	527	258	18
688	383	637	335	699	326	610	324	678	357	19
1 040	612	1 016	567	1 108	550	1 061	550	1 114	522	20
1 596	940	1 620	921	1 780	928	1 707	915	1 818	867	21
2 120	1 251	2 403	1 475	2 619	1 444	2 666	1 512	2 906	1 430	22
2 361	1 416	2 411	1 397	2 373	1 353	2 513	1 416	3 161	1 757	23
4 492	2 829	4 546	2 844	4 822	3 016	4 443	2 871	4 359	2 705	24
6 308	4 493	6 411	4 670	6 747	4 823	6 661	4 748	7 111	4 876	25
6 605	5 714	7 285	6 184	7 899	6 608	7 746	6 396	8 494	7 103	26
5 828	6 335	6 300	6 775	7 171	7 444	7 194	7 294	7 561	7 728	27
4 030	5 267	4 216	5 588	4 570	6 082	4 636	5 785	5 228	6 652	28
2 745	3 871	2 831	3 985	2 798	3 975	2 527	3 900	2 591	4 065	29
1 415	1 951	1 431	1 998	1 518	2 233	1 637	2 235	1 622	2 473	30
11	6	11	3	11	7	4	5	10	4	31
в ет е										
18 624	15 863	20 293	17 372	21 605	18 014	21 382	17 885	23 178	19 102	32
755	533	839	570	739	488	756	491	686	448	33
161	107	171	156	155	117	196	119	210	143	34
146	128	174	118	158	105	173	112	182	137	35
75	63	64	57	65	51	67	61	89	67	36
38	44	42	35	32	32	61	42	43	37	37
1 175	875	1 290	936	1 149	793	1 253	825	1 210	832	38
69	50	50	63	68	52	80	72	88	67	39
36	28	34	19	33	43	37	37	35	30	40
18	21	27	25	32	25	36	22	32	27	41
27	17	27	16	27	16	22	22	33	25	42
150	116	138	123	160	136	175	153	188	149	43
103	62	99	60	113	72	111	61	119	66	44
66	48	75	38	88	53	84	47	80	50	45
140	55	158	77	174	82	142	57	161	71	46
232	109	258	87	259	100	217	98	239	107	47
242	99	272	119	309	141	288	135	310	135	48
243	126	283	145	274	142	293	152	335	171	49
385	207	351	209	405	198	354	194	416	215	50
579	354	555	330	641	332	591	325	625	321	51
873	475	949	486	1 013	513	991	505	1 078	507	52
1 107	601	1 343	759	1 445	755	1 468	785	1 646	749	53
1 148	616	1 168	693	1 179	682	1 284	723	1 649	889	54
1 964	1 174	2 060	1 263	2 215	1 354	2 046	1 296	2 046	1 223	55
2 548	1 776	2 720	1 927	2 844	2 032	2 866	2 043	2 990	2 097	56
2 509	2 306	2 887	2 576	3 183	2 744	3 020	2 624	3 410	2 855	57
2 262	2 619	2 514	2 869	2 802	3 052	2 770	3 013	2 979	3 245	58
1 488	2 114	1 643	2 322	1 736	2 445	1 867	2 479	2 109	2 793	59
932	1 434	1 014	1 606	1 052	1 594	939	1 535	994	1 638	60
472	692	511	746	558	792	620	831	586	986	61
6	5	5	1	6	2	3	4	8	3	62

(Продължение и край)

20. Умрели по

№	Възраст (в навършени месеци и години)	1970		1971		1972	
		мъже	жени	мъже	жени	мъже	жени
							В се
1	Общо	24 420	21 718	26 239	22 870	26 052	23 159
2	На 0 месеца	505	300	440	291	384	293
3	1- 2	233	164	175	149	175	133
4	3- 5	238	208	196	166	214	160
5	6- 8	127	98	97	93	112	73
6	9-11	61	43	50	40	32	39
7	Под 1 година	1 164	813	958	739	917	698
8	1	101	88	91	77	66	56
9	2	47	31	43	30	50	34
10	3	42	24	37	30	34	33
11	4	28	19	28	20	29	16
12	1- 4	218	162	199	157	179	139
13	5- 9	111	63	100	60	85	63
14	10-14	110	52	109	70	89	55
	169	68	178	72	165	71
	230	88	240	94	235	75
17	25-29	201	99	219	86	208	101
18	30-34	221	117	228	122	225	112
19	35-39	333	182	371	226	347	170
20	40-44	483	306	474	281	474	259
21	45-49	693	491	778	493	764	463
22	50-54	713	500	794	489	941	566
23	55-59	1 684	1 002	1 693	1 035	1 510	887
24	60-64	2 647	1 730	2 875	1 734	2 721	1 782
25	65-69	3 566	2 566	3 795	2 800	3 782	2 813
26	70-74	3 614	3 275	4 129	3 575	4 150	3 596
27	75-79	2 955	3 373	3 513	3 565	3 512	3 811
28	80-84	2 710	3 598	2 699	3 577	2 795	3 651
29	85-89	1 841	2 275	1 976	2 526	2 006	2 551
30	90 и повече	752	955	902	1 169	941	1 294
31	Непоказана	5	3	9	-	6	2

възраст и пол

1973		1974		1975		1976		1977		№
мъже	жени	мъже	жени	мъже	жени	мъже	жени	мъже	жени	
дата										
25 093	21 890	25 375	22 199	26 889	23 466	26 357	22 724	27 933	24 149	1
453	271	424	301	375	290	355	241	315	228	2
193	134	182	141	116	123	138	120	152	132	3
192	145	157	138	173	128	149	115	186	136	4
79	66	73	90	64	52	72	55	73	57	5
45	26	36	33	46	26	46	31	42	35	6
962	642	872	703	774	619	760	562	768	588	7
70	59	65	46	79	75	69	65	71	64	8
41	28	40	28	33	34	36	37	34	29	9
33	24	32	23	27	27	32	17	32	14	10
18	17	15	11	23	15	21	15	21	18	11
162	128	152	108	162	151	158	134	158	125	12
89	63	86	62	87	48	67	49	87	51	13
90	46	81	44	87	46	78	56	86	48	14
182	51	153	69	145	54	133	56	134	65	15
219	77	199	78	198	66	182	95	180	82	16
199	68	211	93	183	79	207	82	211	85	17
224	120	223	87	217	109	186	96	192	87	18
303	176	286	126	294	128	256	130	262	142	19
461	258	461	237	467	218	470	225	489	201	20
723	465	671	435	767	415	716	410	740	360	21
1 013	650	1 060	716	1 174	689	1 198	727	1 260	681	22
1 213	800	1 243	704	1 194	671	1 229	693	1 512	868	23
2 528	1 655	2 486	1 581	2 607	1 662	2 397	1 575	2 313	1 482	24
3 760	2 717	3 691	2 743	3 903	2 791	3 795	2 705	4 121	2 779	25
4 096	3 408	4 398	3 608	4 716	3 864	4 726	3 772	5 084	4 248	26
3 566	3 716	3 786	3 906	4 369	4 392	4 424	4 281	4 582	4 483	27
2 542	3 153	2 573	3 266	2 834	3 637	2 769	3 306	3 119	3 859	28
1 813	2 437	1 817	2 379	1 746	2 381	1 588	2 365	1 597	2 427	29
943	1 259	920	1 252	960	1 441	1 017	1 404	1 036	1 487	30
5	1	6	2	5	5	1	1	2	1	31

III. НАСЕЛЕНИЕ

21. Умрели деца на възраст до 1 година (детска смъртност)

Година	Общо	Момчета	Момичета	Общо	Момчета	Момичета
	брой			на 1 000 живородени		
Общо						
1939	18 723	10 193	8 530	138,9	146,7	130,5
1948	20 776	11 336	9 440	118,2	125,1	110,9
1956	10 645	5 925	4 720	72,0	77,7	65,9
1960	6 315	3 498	2 817	45,1	48,4	41,5
1961	5 212	2 987	2 225	37,8	41,9	33,4
1962	5 002	2 773	2 229	37,3	40,3	34,1
1963	4 714	2 646	2 068	35,7	38,9	32,3
1964	4 304	2 406	1 898	32,9	35,7	29,9
1965	3 880	2 215	1 665	30,8	34,2	27,3
1966	3 962	2 218	1 744	32,2	34,9	29,3
1967	4 127	2 344	1 783	33,1	36,5	29,5
1968	4 003	2 261	1 742	28,3	31,1	25,3
1969	4 363	2 541	1 822	30,5	34,6	26,2
1970	3 788	2 241	1 547	27,3	31,2	23,1
1971	3 375	1 918	1 457	24,9	27,5	22,2
1972	3 435	1 971	1 464	26,2	29,1	23,0
1973	3 654	2 137	1 517	26,2	29,8	22,3
1974	3 801	2 162	1 639	25,5	28,2	22,6
1975	3 335	1 923	1 412	23,1	25,9	20,1
1976	3 400	2 013	1 387	23,5	27,0	19,7
1977	3 398	1 978	1 420	24,0	27,2	20,6
В градовете						
1939	2 527	1 367	1 160	105,3	110,7	99,7
1948	4 083	2 228	1 855	94,5	100,1	88,7
1956	2 417	1 337	1 080	55,1	59,2	50,8
1960	1 627	924	703	34,6	38,0	30,9
1961	1 506	909	597	31,2	36,2	25,7
1962	1 415	800	615	29,4	32,5	26,1
1963	1 412	803	609	28,0	30,7	25,2
1964	1 491	865	626	27,2	30,7	23,5
1965	1 416	819	597	25,6	28,7	22,3
1966	1 584	893	691	26,4	28,9	23,8
1967	1 684	974	710	26,6	30,1	23,0
1968	1 832	1 041	791	24,8	27,3	22,2
1969	2 108	1 217	891	26,5	29,7	23,0
1970	1 811	1 077	734	22,7	26,0	19,1
1971	1 678	960	718	21,0	23,3	18,5
1972	1 820	1 054	766	22,6	25,5	19,6
1973	2 050	1 175	875	23,0	25,7	20,1
1974	2 226	1 290	936	22,3	25,1	19,3
1975	1 942	1 149	793	19,9	22,8	16,7
1976	2 078	1 253	825	21,0	24,6	17,2
1977	2 042	1 210	832	21,1	24,3	17,7
В селата						
1939	16 196	8 826	7 370	146,1	154,5	137,2
1948	16 693	9 108	7 585	125,9	133,2	118,2
1956	8 228	4 588	3 640	79,1	85,5	72,2
1960	4 688	2 574	2 114	50,4	53,7	46,8
1961	3 706	2 078	1 628	41,4	45,0	37,5
1962	3 587	1 973	1 614	41,7	44,6	38,7
1963	3 302	1 843	1 459	40,4	44,0	36,6
1964	2 813	1 541	1 272	36,9	39,2	34,5
1965	2 464	1 396	1 068	35,0	38,5	31,2
1966	2 378	1 325	1 053	37,7	44,8	34,5
1967	2 443	1 370	1 073	39,9	43,1	36,4
1968	2 171	1 220	951	32,1	35,4	28,6
1969	2 255	1 324	931	35,6	40,7	30,1
1970	1 977	1 164	813	33,5	38,2	28,5
1971	1 697	958	739	30,6	33,5	27,6
1972	1 615	917	698	31,7	34,7	28,4
1973	1 604	962	642	31,7	37,0	26,1
1974	1 575	872	703	31,8	34,3	29,2
1975	1 393	774	619	29,7	32,2	27,7
1976	1 322	760	562	28,7	32,1	25,1
1977	1 356	768	588	30,1	33,2	26,9

22. Умрели деца на възраст до 1 година по навършени дни и месеци и пол

Година	Възраст (в навършени дни и месеци)																	
	0-11 месеца		0-4 дена		5-14 дена		15-29 дена		0-1 месец		1-2 месеца		3-5 месеца		6-8 месеца		9-11 месеца	
	мом-чета	моми-чета	мом-чета	моми-чета	мом-чета	моми-чета	мом-чета	моми-чета	мом-чета	моми-чета	мом-чета	моми-чета	мом-чета	моми-чета	мом-чета	моми-чета	мом-чета	моми-чета
Б р о й																		
Общо																		
1970 ..	2 241	1 547	696	404	264	192	180	117	1 140	713	386	292	418	311	191	162	106	69
1971 ..	1 918	1 457	657	410	229	195	151	120	1 037	725	330	251	312	273	159	137	80	71
1972 ..	1 971	1 464	633	423	267	193	143	124	1 043	740	326	252	349	262	186	135	67	75
1973 ..	2 137	1 517	766	425	298	249	144	130	1 208	804	354	241	338	273	154	129	83	70
1974 ..	2 162	1 639	762	483	315	251	186	137	1 263	871	353	297	331	256	137	147	78	68
1975 ..	1 923	1 412	732	467	263	201	119	110	1 114	778	271	240	331	233	129	103	78	58
1976 ..	2 013	1 387	717	417	244	182	150	133	1 111	732	334	239	322	227	139	116	107	73
1977 ..	1 978	1 420	618	381	233	180	150	115	1 001	676	362	275	368	273	162	124	85	72
В градовете																		
1970 ..	1 077	734	420	259	135	102	80	52	635	413	153	128	180	103	64	64	45	26
1971 ..	960	718	401	267	136	112	60	55	597	434	155	102	116	107	62	44	30	31
1972 ..	1 054	766	425	273	165	110	69	64	659	447	151	119	135	102	74	62	35	36
1973 ..	1 175	875	502	299	179	160	74	74	755	533	161	107	146	128	75	63	38	44
1974 ..	1 290	936	531	335	209	163	99	72	839	570	171	156	174	118	64	57	42	35
1975 ..	1 149	793	502	307	177	133	60	48	739	488	155	117	158	105	65	51	32	32
1976 ..	1 253	825	498	285	172	128	86	78	756	491	196	119	173	112	67	61	61	42
1977 ..	1 210	832	439	260	158	118	89	70	686	448	210	143	182	137	89	67	43	37
В селата																		
1970 ..	1 164	813	276	145	129	90	100	65	505	300	233	164	238	208	127	98	61	43
1971 ..	958	739	256	143	93	83	91	65	440	291	175	149	196	166	97	93	50	40
1972 ..	917	698	208	150	102	83	74	60	384	293	175	133	214	160	112	73	32	39
1973 ..	962	642	264	126	119	89	70	56	453	271	193	134	192	145	79	66	45	26
1974 ..	872	703	231	148	106	88	87	65	424	301	182	141	157	138	73	90	36	33
1975 ..	774	619	230	160	86	68	59	62	375	290	116	123	173	128	64	52	46	26
1976 ..	760	562	219	132	72	54	64	55	355	241	138	120	149	115	72	55	46	31
1977 ..	768	588	179	121	75	62	61	45	315	228	152	132	186	136	73	57	42	35
Относителен дял																		
Общо																		
1970 ..	100,0	100,0	31,1	26,1	11,8	12,4	8,0	7,6	50,9	46,1	17,2	18,9	18,7	20,1	8,5	10,5	4,7	4,4
1971 ..	100,0	100,0	34,3	28,1	11,9	13,4	7,9	8,3	54,1	49,8	17,2	17,2	16,2	18,7	8,3	9,4	4,2	4,9
1972 ..	100,0	100,0	32,1	28,9	13,5	13,2	7,3	8,5	52,9	50,6	16,6	17,2	17,7	17,9	9,4	9,2	3,4	5,1
1973 ..	100,0	100,0	35,8	28,0	14,0	16,4	6,7	8,6	56,5	53,0	16,6	15,9	15,8	18,0	7,2	8,5	3,9	4,6
1974 ..	100,0	100,0	35,2	29,5	14,6	15,3	8,6	8,4	58,4	53,2	16,3	18,1	15,3	15,6	6,4	9,0	3,6	4,1
1975 ..	100,0	100,0	38,0	33,1	13,7	14,2	6,2	7,8	57,9	55,1	14,1	17,0	17,2	16,5	6,7	7,3	4,1	4,1
1976 ..	100,0	100,0	35,6	30,1	12,1	13,1	7,5	9,6	55,2	52,8	16,6	17,2	16,0	16,4	6,9	8,4	5,3	5,2
1977 ..	100,0	100,0	31,2	26,8	11,8	12,7	7,6	8,1	50,6	47,6	18,3	19,4	18,6	19,2	8,2	8,7	4,3	5,1
В градовете																		
1970 ..	100,0	100,0	39,0	35,3	12,6	13,9	7,4	7,1	59,0	56,3	14,2	17,4	16,7	14,0	5,9	8,7	4,2	3,6
1971 ..	100,0	100,0	41,8	37,2	14,2	15,6	6,2	7,7	62,2	60,5	16,1	14,2	12,1	14,9	6,5	6,1	3,1	4,3
1972 ..	100,0	100,0	40,3	35,6	15,7	14,4	6,5	8,4	62,5	58,4	14,4	15,5	12,8	13,3	7,0	8,1	3,3	4,7
1973 ..	100,0	100,0	42,7	34,2	15,3	18,3	6,3	8,4	64,3	60,9	13,7	12,2	12,4	14,7	6,4	7,2	3,2	5,0
1974 ..	100,0	100,0	41,1	35,8	16,2	17,4	7,7	7,7	65,0	60,9	13,3	16,7	13,5	12,6	5,0	6,1	3,2	3,7
1975 ..	100,0	100,0	43,7	38,7	15,4	16,8	5,2	6,0	64,3	61,5	13,5	14,9	13,8	13,2	5,6	6,4	2,8	4,0
1976 ..	100,0	100,0	39,7	34,5	13,7	15,5	6,9	9,5	60,3	59,5	15,6	14,4	13,8	13,6	5,4	7,4	4,9	5,1
1977 ..	100,0	100,0	36,3	31,2	13,1	14,2	7,3	8,4	56,7	53,8	17,4	17,2	15,0	16,5	7,3	8,1	3,6	4,4
В селата																		
1970 ..	100,0	100,0	23,7	17,8	11,1	11,1	8,6	8,0	43,4	36,9	20,0	20,2	20,5	25,6	10,9	12,0	5,2	5,3
1971 ..	100,0	100,0	26,7	19,4	9,7	11,2	9,5	8,8	45,9	39,4	18,3	20,1	20,5	22,5	10,1	12,6	5,2	5,4
1972 ..	100,0	100,0	22,7	21,5	11,1	11,9	8,1	8,6	41,9	42,0	19,1	19,0	23,3	22,9	12,2	10,5	3,5	5,6
1973 ..	100,0	100,0	27,4	19,6	12,4	13,9	7,3	8,7	47,1	42,2	20,1	20,9	19,9	22,6	8,2	10,3	4,7	4,0
1974 ..	100,0	100,0	26,5	21,1	12,1	12,5	10,0	9,2	48,6	42,8	20,9	20,1	18,0	19,6	8,4	12,8	4,1	4,7
1975 ..	100,0	100,0	29,7	25,8	11,1	11,0	7,6	10,0	48,4	46,8	15,0	19,9	22,4	20,7	8,3	8,4	5,9	4,2
1976 ..	100,0	100,0	28,8	23,5	9,5	9,6	8,4	9,8	46,7	42,9	18,2	21,3	19,6	20,5	9,5	9,8	6,0	5,5
1977 ..	100,0	100,0	23,3	20,6	9,8	10,5	7,9	7,7	41,0	38,8	19,8	22,4	24,2	23,1	9,5	9,7	5,5	6,0

№	Месеци	1970		1971		1972	
		мом-чета	моми-чета	мом-чета	моми-чета	мом-чета	моми-чета
О б							
1	Общо	2 241	1 547	1 918	1 457	1 971	1 464
2	Януари	236	174	178	125	195	145
3	Февруари	214	154	171	118	181	158
4	Март	221	146	179	134	168	139
5	Април	226	145	178	143	163	126
6	Май	176	116	156	119	167	117
7	Юни	174	110	129	95	145	89
8	Юли	149	99	140	106	132	112
9	Август	174	130	133	104	151	113
10	Септември	148	115	148	108	135	97
11	Октомври	190	126	192	148	172	134
12	Ноември	157	116	172	137	140	111
13	Декември	176	116	142	120	222	123
В градо							
14	Общо	1 077	734	960	718	1 054	766
15	Януари	99	79	101	57	99	74
16	Февруари	108	72	81	62	103	81
17	Март	96	55	80	60	77	80
18	Април	113	56	89	69	95	72
19	Май	92	63	70	68	75	57
20	Юни	99	59	68	50	76	44
21	Юли	79	56	81	57	68	62
22	Август	81	64	77	47	84	59
23	Септември	78	56	75	53	83	45
24	Октомври	74	60	87	69	98	66
25	Ноември	76	50	82	67	83	58
26	Декември	82	64	69	59	113	68
В се							
27	Общо	1 164	813	958	739	917	698
28	Януари	137	95	77	68	96	71
29	Февруари	106	82	90	56	78	77
30	Март	125	91	99	74	91	59
31	Април	113	89	89	74	68	54
32	Май	84	53	86	51	92	60
33	Юни	75	51	61	45	69	45
34	Юли	70	43	59	49	64	50
35	Август	93	66	56	57	67	54
36	Септември	70	59	73	55	52	52
37	Октомври	116	66	105	79	74	68
38	Ноември	81	66	90	70	57	53
39	Декември	94	52	73	61	109	55

до 1 година по месеци и пол

1973		1974		1975		1976		1977		№
мом-чета	моми-чета	мом-чета	моми-чета	мом-чета	моми-чета	мом-чета	моми-чета	мом-чета	моми-чета	
Щ о										
2 137	1 517	2 162	1 639	1 923	1 412	2 013	1 387	1 978	1 420	1
189	139	218	178	210	132	157	125	217	145	2
177	130	183	135	171	120	154	97	165	101	3
181	141	211	168	178	119	200	109	170	134	4
200	145	199	147	141	128	187	111	171	119	5
185	135	202	145	148	119	186	110	159	119	6
122	92	173	125	146	111	162	120	146	102	7
154	100	138	93	142	117	136	102	162	123	8
145	90	156	120	163	109	142	93	156	126	9
161	121	175	117	144	109	137	134	156	124	10
193	124	171	143	167	116	176	133	167	111	11
222	144	166	125	165	122	177	115	165	105	12
208	156	170	143	148	110	199	138	144	111	13
вече										
1 175	875	1 290	936	1 149	793	1 253	825	1 210	832	14
104	65	134	95	128	69	94	69	132	72	15
89	75	109	73	97	60	88	56	102	54	16
96	83	113	91	107	70	119	61	102	83	17
109	94	124	72	92	71	127	65	103	76	18
104	83	108	97	79	65	111	66	89	77	19
71	58	105	79	93	63	112	65	97	70	20
89	54	93	50	94	67	83	70	96	75	21
88	51	105	65	85	65	87	59	108	69	22
94	74	101	68	85	64	95	80	105	76	23
116	72	102	89	101	63	109	77	98	63	24
116	83	93	71	94	68	108	66	92	58	25
99	83	103	86	94	68	120	91	86	59	26
лата										
962	642	872	703	774	619	760	562	768	588	27
85	74	84	83	82	63	63	56	85	73	28
88	55	74	62	74	60	66	41	63	47	29
85	58	98	77	71	49	81	48	68	51	30
91	51	75	75	49	57	60	46	68	43	31
81	52	94	48	69	54	75	44	70	42	32
51	34	68	46	53	48	50	55	49	32	33
65	46	45	43	48	50	53	32	66	48	34
57	39	51	55	78	44	55	34	48	57	35
67	47	74	49	59	45	42	54	51	48	36
77	52	69	54	66	53	67	56	69	48	37
106	61	73	54	71	54	69	49	73	47	38
109	73	67	57	54	42	79	47	58	52	39

БРАЧНОСТ, РАЖДАЕМОСТ, СМЪРТНОСТ И ЕСТЕСТВЕН ПРИРАСТ НА 1000 ДУШИ ОТ НАСЕЛЕНИЕТО
 през периода 1900 - 1977 г.

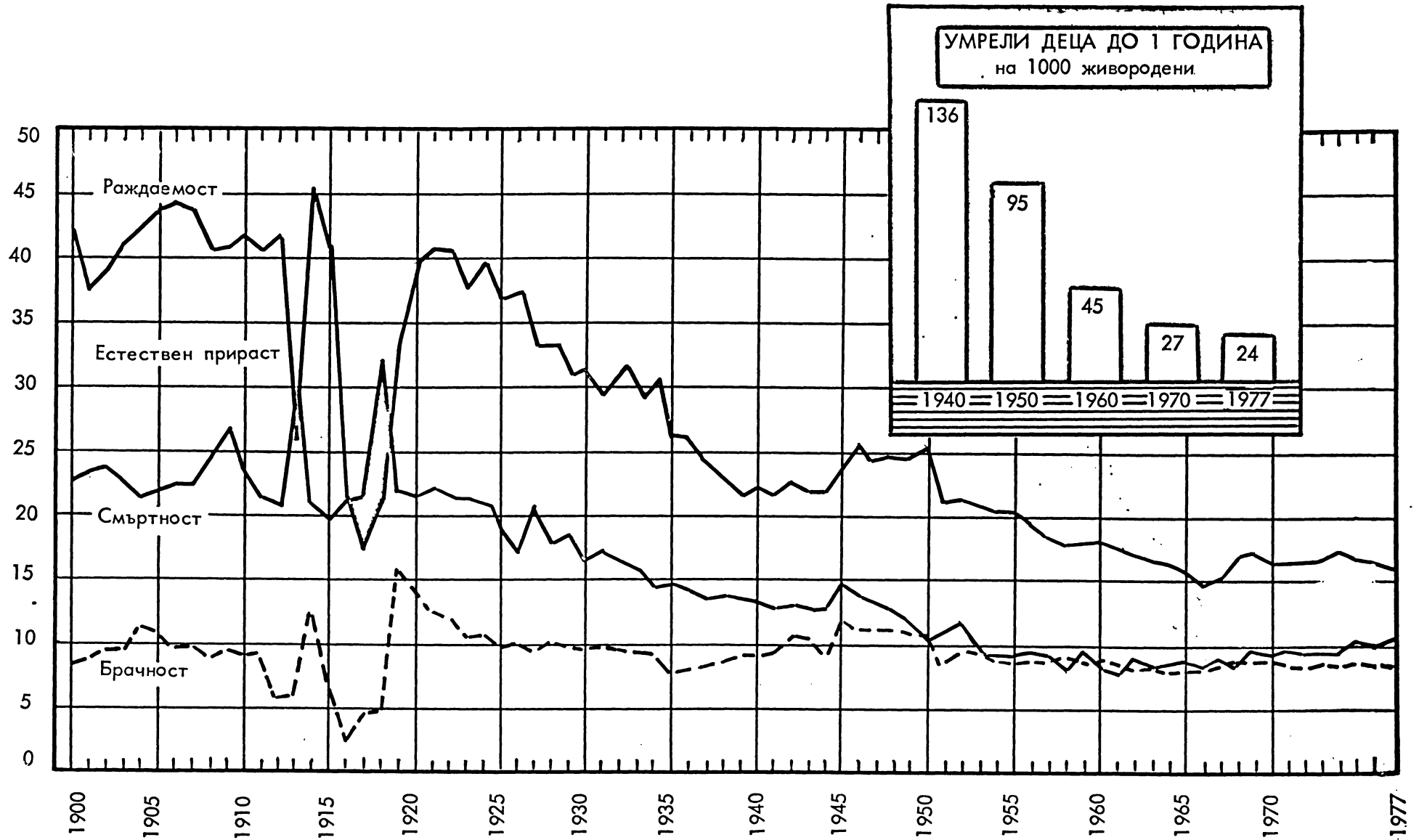

IV. ЖИЗНЕНО РАВНИЩЕ НА НАСЕЛЕНИЕТО

Индексът на реалните доходи изразява отношението на индекса на крайните доходи към индекса на цените. Последният е изчислен въз основа на индекса на цените на дребно на купените предмети за потребление и услуги от търговията на дребно, индекса на цените на продуктите, купени на свободните пазари и индекса на цените на продуктите, получени от ТКЗС и от мощностите и частните стопанства на населението.

В номиналната работна заплата на работниците и служещите се включва цялата брутна заплата за годината, начислена за отработено време, за редовен домашен отпуск, за прослужени години и други доплащания, без да са приспаднати разните удържки за данъци, такси и други.

В номиналната и реалната работна заплата не са включени възнагражденията на заетите лица в частния сектор, заетите в юридическите консултации и църковните организации, военно-служещите и заетите в политическите организации.

Индексът на реалната работна заплата на работниците и служещите е изчислен като отношение на номиналната работна заплата, без задължителните и доброволните плащания, включително икономията от снижение на цените през отчетния период, към номиналната работна заплата, без задължителните и доброволните плащания за базисния период.

При изчисляване на реалната работна заплата е използван и индексът на цените на дребно. При изчисляване на общия индекс на цените на дребно са взети стоки, стокооборотът на които заема над 80 на сто от общия стокооборот на държавната и кооперативната търговия.

Различията между средната годишна заплата на работниците и служещите, поместена в таблица 5 и в таблица 7, 8, 9, 10, 11, 13, 14, 15, 16 и 17, съдържат включването към съответните отрасли в настоящия раздел на лица, които са заети в стопанските управления и обединения на предприятия и организации и в други дребни предприятия и организации. Отрасловите раздели съдържат данни по трудовите показатели само за предприятията, обособени на самостоятелен баланс.

Средната работна заплата в транспорта е изчислена включително с изплатените суми на шофьорите за икономия на гориво, гуми, ремонт и стойността на безплатната храна в морския и речния транспорт.

Обществените фондове за потребление са част от националния доход, която в резултат на неговото разпределение и преразпределение, населението получава във форма на пари и услуги за удовлетворяване на лични и колективни потребности.

Обществените фондове по направление обхващат разходите на предприятията, учрежденията и организациите по отделни видове услуги, оказвани на населението безплатно, и заплатените услуги в частта им, незаплатени от населението. В „Други“ са включени режийните разходи, еднократните парични награди, непокритите от наема разходи за издръжка на държавния жилищен фонд, разходите на ТКЗС за социално-културни мероприятия (без тези за помощи и детски учреждения) и други.

Земеделските пенсии включват пенсиите на кооперирани селяни (вкл. на кооперирани селяни в ТКЗС, преминали в ДЗС и АПК) и пенсиите на некооперирани селяни.

Средният годишен размер на една пенсия е изчислен като частно между изплатените суми за пенсии и средно-годишния брой на пенсиите.

От 1977 г. при изучаване на домакинските бюджети е въведена т. н. ротационна извадка, при която единиците на изучаването (случайно избрани домакинства) през определен

период от годината се заменят с нови. За 1977 г. доходите и потреблението на домакинствата по обществени групи са резултат от текущо (ежемесечно) репрезентативно наблюдение на 6 065 домакинства на работници, служещи, кооперирани селяни и други.

Извадката е образувана по такъв начин, че в нея са представени пропорционално домакинствата от всички обществени групи.

Отнасянето на домакинствата към определена обществена група е направено въз основа на обществената принадлежност на главата на домакинството.

Общият доход на домакинствата включва всички парични и натурални доходи, независимо от източниците на постъпления.

В паричните доходи са включени всички парични постъпления от работна заплата, еднократни парични награди от предприятия, учреждения и организации (безплатно облекло, безплатни хранителни продукти, безплатни комунални и други услуги), доплащания за ползване на детски учреждения, почивни лагери, домове и санаторнуми, заплащане за работа в ТКЗС, парични постъпления от обществено осигуряване и застраховки, пенсии, семейни добавки, помощи по болест, раждания и др., стипендии, парични постъпления от продажба на селскостопански продукти, животни и имущество, за работа при частни лица, за извършване на услуги на частни лица, предприятия и организации, получени безвъзмездно пари от роднини и близки.

Натуралният доход обхваща стойността от личното потребление на хранителни и нехранителни продукти, получени от помощното стопанство, ТКЗС, близки и роднини, както и стойността на прираста на селскостопанските продукти и животни.

Оценяването на натуралния доход е направено по цени на дребно на държавната и кооперативната търговия.

В доходите на домакинствата не са включени лихвите от спестовните влогове и част от потреблението от обществените фондове.

Общите разходи на домакинствата обхващат всички парични и натурални разходи, направени през годината както за хранителни продукти, така и за нехранителни стоки.

Домакинствата са разпределени на групи според годишния доход на едно лице.

Данните за доходите и потреблението са обременени с известна грешка, която произтича от репрезентативния характер на наблюдението.

Максималната грешка е изчислена при гаранционна вероятност 0,95.

Изчислението на грешките е направено по метода на взаимнопроникващите се подизвадки.

Формулата, която е приложена при изчислението на грешките, има следния вид:

$$\eta = \frac{\sigma a}{\sqrt{a}} \sqrt{1 - \frac{n}{N}}$$

където σa е стандартното отклонение на снимките, изчислено по формулата

$$\sigma a = \sqrt{\frac{\sum (B - \bar{B})^2}{a - 1}}$$

B — означава частните снимки

\bar{B} — обобщаващата снимка

a — броя на подизвадките

n — броя на единиците в избраната съвкупност като цяло

N — броя на единиците в изучаваната съвкупност.

Максимални грешки за някои по-важни показатели — общо за страната
и по обществени групи за 1977 година

(Процент ±)

	Общо	В това число семейства на:		
		работници	служещи	кооперирани селяни
Доход	2,1	2,6	2,4	12,1
От работна заплата	2,0	2,3	3,2	11,6
От ТКЗС	23,2	23,2	—	36,5
От обществено осигуряване и застраховки	5,2	4,4	8,6	12,0
От помощно стопанство	9,8	11,6	11,6	12,1
Други	13,3	11,6	18,0	66,3
Разход	2,9	3,6	4,6	7,3
рана	1,7	1,7	1,6	5,9
Облекло и обувки	1,9	3,9	3,6	8,7
Читалище	18,0	25,8	14,5	18,0
домашно обзавеждане	7,7	7,7	11,6	11,6
Културен и обществен живот	7,7	7,7	13,9	11,6
Пощенски транспортни услуги	13,3	9,9	25,3	46,4

Потреблението на по-важните хранителни и нехранителни продукти е изчислено по балансов път.

В спестовните влогове не са включени жилищно-спестовните влогове.

Средният размер на един влог е изчислен като частно между сумата на влоговете и техния брой.

Пропускателната способност на пералните представлява вместимостта на всички перални машини, умножени по нормалния брой обороти — 6 напълвания на машините за една смяна от 8 часа.

Тоалетните кресла в бръснаро-фризьорските салони са тези, които са монтирани и обзаведени.

В обслужеността на населението с търговски работници са показани всички търговски работници, включително и тези в столовете и в промишлените предприятия, имащи търговска мрежа на дребно. В местата за хранене в заведенията за обществено хранене са включени местата в залата за хранене в търговските организации и в столовете.

Относителните величини за децата в детските ясли и градини на 1 000 деца са изчислени въз основа на постоянното население от 0—2-годишна възраст за яслите и от 3—6-годишна възраст за градините към края на годината и наличните обхванати деца в детските ясли и градини от съответната възраст.

Данните за средния брой членове на едно читалище са към 31.12., а за средния брой читатели на една библиотека и средния брой раздадени книги на един читател са от целогодишната дейност.

Относителните величини за жилищния фонд, комунално-битовото обслужване, обслужеността на населението със съобщения и от предприятията и заведенията на търговията на дребно, учащите се, радиоабонатите, телевизионните абонати и медицинското обслужване са изчислени с населението към края на годината, а със средногодишното население — транспорта, употребената електроенергия, обслужеността на населението с търговски работници, посещенията на театри и кина и годишният тираж на книги, списания и вестници.

Разпределението на стойностните показатели според техния размер е следното: до 0,49 лв. са включени в долната групировка, над 0,50 лв. — в по-горната.

До 1962 г. индексите са изчислени по цени от 1957 година. След 1962 г. индексите са изчислени по цени на 1.01.1962 г. и са свързани верижно с изчислените индекси по цени от 1957 г., а след 1971 г. — по цени на 1.01.1971 г. и са свързани верижно с изчислените индекси по цени от 1957 и 1962 година.

1. Фонд потребление¹⁾

	1960	1965	1970	1973	1974	1975	1976	1977
Фонд потребление на лице от населението—левове	412	589	874	1 054	1 127	1 214	1 286	1 355
Потребление на населението на лице от населението—левове	394	569	839	1 001	1 072	1 142	1 225	1 276
Индекси при база 1960 = 100	100,0	134,4	181,9	214,3	228,0	241,9	258,6	265,3

1) Виж методологичните бележки към раздел 7.

2. Индекси на фонд потребление на лице от населението

Година	Година, приети за база													
	1952	1956	1960	1965	1968	1969	1970	1971	1972	1973	1974	1975	1976	1977
1952	100,0	73,3	55,4	41,9	33,7	32,3	30,8	28,8	27,2	25,6	24,1	22,5	21,3	20,6
1956	136,5	100,0	75,6	57,2	46,0	44,0	42,0	39,3	37,1	35,0	32,9	30,7	29,1	28,1
1960	180,6	132,3	100,0	75,7	60,7	58,1	55,4	51,8	49,0	46,2	43,4	40,4	38,3	37,0
1965	238,6	174,9	132,1	100,0	80,4	76,9	73,4	68,7	64,9	61,2	57,5	53,6	50,8	49,1
1967	274,4	200,8	152,2	114,8	92,4	88,4	84,4	79,0	74,7	70,4	66,2	61,7	58,5	56,5
1968	297,1	217,4	164,8	124,3	100,0	95,7	91,3	85,4	80,7	76,1	71,5	66,6	63,1	61,0
1969	310,5	227,2	172,2	129,9	104,5	100,0	95,4	89,2	84,3	79,5	74,7	69,6	66,0	63,8
1970	325,4	238,1	180,5	136,1	109,5	104,8	100,0	93,5	88,4	83,3	78,3	73,0	69,2	66,9
1971	347,9	254,5	193,0	145,5	117,1	112,0	106,9	100,0	94,5	89,1	83,7	78,0	73,9	71,4
1972	368,1	269,3	204,2	153,9	123,9	118,5	113,1	105,8	100,0	94,3	88,6	82,6	78,3	75,7
1973	390,6	285,7	216,7	163,3	131,5	125,7	120,0	112,3	106,1	100,0	94,0	87,6	83,0	80,2
1974	415,6	304,0	230,6	173,8	139,9	133,7	127,7	119,5	112,9	106,4	100,0	93,2	88,3	85,3
1975	445,9	326,2	247,4	186,5	150,1	143,5	137,0	128,2	121,1	114,2	107,3	100,0	94,8	91,6
1976	470,4	344,1	261,0	196,8	158,4	151,4	144,5	135,3	127,8	120,5	113,2	105,5	100,0	96,6
1977	486,9	356,1	270,1	203,7	163,9	156,7	149,6	140,0	132,3	124,7	117,2	109,2	103,5	100,0

3. Индекси на реалните доходи на лице от населението

	1965	1970	1973	1974	1975	1976	1977
1960 = 100	125,4	167,7	204,0	210,3	221,7	231,9	233,3

4. Номинална и реална работна заплата на работниците и служещите

	1960	1965	1970	1973	1974	1975	1976	1977
Левове								
Номинална работна заплата . .	939	1 109	1 486	1 670	1 704	1 757	1 777	1 817
Задължителни и доброволни плащания	97	123	176	214	219	227	232	239
Номинална работна заплата без задължителните и доброволните плащания	842	986	1 310	1 456	1 485	1 530	1 545	1 578
Индекси при база 1960 = 100								
Номинална работна заплата . .	100,0	118,1	158,3	177,8	181,5	187,1		193,5
Задължителни и доброволни плащания	100,0	126,8	181,4	220,6	225,8	234,0	239,2	246,4
Номинална работна заплата без задължителните и доброволните плащания	100,0	117,1	155,6	172,9	176,4	181,7	183,5	187,4
Индекси на реалната работна заплата	100,0	110,4	142,6	158,2	160,6	164,9	166,2	166,9

з. Средна годишна заплата на работниците и служещите по отрасли

Отрасли	1960	1965	1970	1973	1974	1975	1976	1977
Л е в о в е								
Работници и служещи								
Общо	939	1 109	1 486	1 670	1 704	1 757	1 777	1 817
Промисленост	961	1 142	1 484	1 695	1 726	1 804	1 813	1 856
Строителство	1 154	1 346	1 803	1 939	1 999	2 058	2 092	2 132
Селско стопанство	893	987	1 289	1 553	1 579	1 655	1 720	1 748
Горско стопанство	600	738	1 081	1 212	1 267	1 333	1 381	1 398
Транспорт	1 074	1 238	1 672	1 907	1 946	2 021	2 023	2 092
Съобщения	746	920	1 328	1 481	1 508	1 541	1 587	1 637
Търговия, материално-техническо снабдяване и изкупуване	801	975	1 356	1 505	1 553	1 595	1 577	1 593
Други отрасли на материалното производство	1 020	1 128	1 579	1 669	1 708	1 714	1 818	1 857
Жилищно-комунално стопанство	785	928	1 305	1 432	1 481	1 510	1 533	1 563
Наука и научно обслужване	873	1 169	1 658	1 813	1 749	1 781	1 887	1 904
Просвета, култура и изкуство	844	995	1 390	1 603	1 647	1 652	1 660	1 690
Здравеопазване, социално осигуряване и физкултура	822	929	1 283	1 490	1 550	1 539	1 536	1 564
Финанси, кредит и застраховка	810	1 030	1 384	1 426	1 513	1 578	1 620	1 645
Управление	950	1 192	1 703	1 864	1 881	1 917	1 943	2 026
Други отрасли на непроизводствената сфера	1 057	1 224	1 770	1 780	1 959	2 037	2 034	2 067
Работници								
Общо	960	1 117	1 475	1 670	1 702	1 767	1 796	1 826
Промисленост	952	1 120	1 452	1 669	1 707	1 792	1 817	1 854
Строителство	1 179	1 325	1 761	1 936	2 010	2 089	2 141	2 150
Селско стопанство	895	966	1 272	1 546	1 544	1 622	1 688	1 697
Горско стопанство	593	737	1 064	1 199	1 235	1 289	1 338	1 346
Транспорт	1 100	1 254	1 693	1 926	1 968	2 037	2 053	2 113
Търговия, материално-техническо снабдяване и изкупуване	779	919	1 268	1 403	1 459	1 486	1 468	1 480
Други отрасли на материалното производство	799	968	1 302	1 410	1 465	1 456	1 693	1 653
Индекси при база 1960 = 100								
Работници и служещи								
Общо	100	118	158	178	181	187	189	194
Промисленост	100	119	154	176	180	188	189	193
Строителство	100	117	156	168	173	178	181	185
Селско стопанство	100	111	144	174	177	185	193	196
Горско стопанство	100	123	180	202	211	222	230	233
Транспорт	100	115	156	178	181	188	188	195
Съобщения	100	123	178	199	202	207	213	219
Търговия, материално-техническо снабдяване и изкупуване	100	122	169	188	194	199	197	199
Други отрасли на материалното производство	100	111	155	164	167	168	178	182
Жилищно-комунално стопанство	100	118	166	182	189	192	195	199
Наука и научно обслужване	100	134	190	208	200	204	216	218
Просвета, култура и изкуство	100	118	165	190	195	196	197	200
Здравеопазване, социално осигуряване и физкултура	100	113	156	181	189	187	187	190
Финанси, кредит и застраховка	100	127	171	176	187	195	200	203
Управление	100	125	179	196	198	202	205	213
Други отрасли на непроизводствената сфера	100	116	167	168	185	192	192	196
Работници								
Общо	100	116	154	174	177	184	187	190
Промисленост	100	118	153	175	179	188	191	195
Строителство	100	112	149	164	170	177	182	182
Селско стопанство	100	108	142	173	173	181	189	190
Горско стопанство	100	124	179	202	208	217	226	227
Транспорт	100	114	154	175	179	185	187	192
Търговия, материално-техническо снабдяване и изкупуване	100	118	163	180	187	191	188	190
Други отрасли на материалното производство	100	121	163	176	183	182	212	207

6. Работници и служещи по отрасли и размер на работната заплата за м. юли

(Проценти)

Отрасли	Години	Общо	до 80 лв.	81-100 лв.	101-120 лв.	121-150 лв.	151-200 лв.	201-250 лв.	Над 250 лв.
Общо	1971	100,0	12,5	19,6	20,8	22,4	17,1	5,3	2,3
	1974	100,0	4,1	15,3	18,2	26,4	22,6	8,6	4,8
	1977	100,0	4,6	13,9	16,5	25,1	23,2	10,2	6,5
Промисленост	1971	100,0	8,6	17,2	22,1	25,6	19,5	5,0	2,0
	1974	100,0	2,8	11,1	17,9	29,3	25,8	8,9	4,2
	1977	100,0	2,9	9,3	15,3	27,1	27,8	11,4	6,2
Строителство	1971	100,0	4,9	10,0	16,3	24,2	27,6	11,8	5,2
	1974	100,0	1,5	9,2	11,5	24,3	29,9	15,3	8,3
	1977	100,0	1,0	7,2	9,6	22,1	31,0	17,8	11,3
Селско стопанство ¹⁾	1971	100,0	25,0	23,0	18,7	16,6	10,9	3,5	2,3
	1974	100,0	9,9	17,7	17,7	24,9	16,8	7,1	5,9
	1977	100,0	10,0	16,1	15,2	24,2	18,1	8,9	7,5
Горско стопанство	1971	100,0	43,1	35,5	16,6	3,3	1,2	0,3	0,0
	1974	100,0	6,7	48,4	31,4	10,4	2,5	0,4	0,2
	1977	100,0	4,6	37,4	26,0	23,5	6,7	1,2	0,6
Транспорт	1971	100,0	6,0	15,5	18,8	24,3	23,8	8,2	3,4
	1974	100,0	1,3	10,6	13,9	26,1	26,9	12,6	8,6
	1977	100,0	1,0	8,2	13,1	24,0	27,2	14,8	11,7
Съобщения	1971	100,0	6,7	29,4	37,2	18,5	7,2	0,8	0,2
	1974	100,0	0,7	12,8	32,1	40,1	11,9	2,1	0,3
	1977	100,0	0,3	11,0	27,7	40,6	15,6	4,0	0,8
Търговия, материално- техническо снабдяване и изкупуване	1971	100,0	13,2	30,3	25,2	18,3	9,6	2,5	0,9
	1974	100,0	2,3	20,3	27,9	28,6	14,6	4,7	1,6
	1977	100,0	1,8	18,3	27,3	29,6	16,2	4,8	2,0
Други отрасли на материалното производство	1971	100,0	11,1	20,3	20,5	20,5	17,9	6,5	3,2
	1974	100,0	2,0	23,5	21,9	24,7	16,5	7,5	3,9
	1977	100,0	2,0	15,6	16,6	25,7	23,1	10,4	6,6
Жилищно-комунално стопанство	1971	100,0	17,9	31,7	21,0	16,4	9,1	2,5	1,4
	1974	100,0	4,9	25,9	26,4	26,0	11,9	3,2	1,7
	1977	100,0	4,2	23,4	25,4	26,0	14,3	4,2	2,5
Наука и научно обслужване	1971	100,0	9,0	14,7	19,4	21,6	24,0	8,1	3,2
	1974	100,0	2,1	13,7	17,9	27,0	26,2	8,6	4,5
	1977	100,0	1,4	10,8	16,2	25,0	28,1	11,2	7,3
Просвета, култура и изкуство	1971	100,0	22,6	18,3	20,9	24,3	11,3	1,7	0,9
	1974	100,0	6,5	24,1	15,4	20,3	26,2	5,5	2,0
	1977	100,0	5,1	23,6	16,7	20,2	25,3	6,6	2,5
Здравеопазване, социално осигуряване и физкултура	1971	100,0	20,9	32,5	19,5	15,0	7,6	3,4	1,1
	1974	100,0	5,3	26,5	23,5	20,0	14,5	5,5	4,7
	1977	100,0	4,8	25,1	24,3	21,7	14,7	5,1	4,3
Финанси, кредит и застраховка	1971	100,0	22,0	18,6	15,1	22,8	15,8	4,6	1,1
	1974	100,0	8,6	20,5	17,5	21,7	19,3	8,0	4,4
	1977	100,0	3,4	18,9	20,9	25,5	21,0	7,1	3,2
Управление ²⁾	1971	100,0	13,0	14,1	15,0	19,2	20,8	12,8	5,1
	1974	100,0	3,5	17,4	15,2	18,9	22,6	16,0	6,4
	1977	100,0	2,3	15,4	14,2	18,8	22,4	18,1	8,8
Други отрасли на непроиз- водствената сфера	1971	100,0	6,4	13,9	23,5	23,0	20,3	9,5	3,4
	1974	100,0	1,1	8,1	12,7	30,2	25,5	13,7	8,7
	1977	100,0	1,0	7,8	11,7	29,3	27,5	11,7	11,0

1) До 1974 г. вкл., без заетите в ТКЗС.

2) Без заетите в юридическите консултации.

7. Средна годишна заплата на работниците и служещите в държавните и кооперативните промишлени предприятия по икономически групи

Икономически групи	1960	1965	1970	1973	1974	1975	1976	1977
Л е в о в е								
На работниците и служещите								
Общо	962	1 143	1 484	1 691	1 724	1 801	1 812	1 856
В производството на средства за производство (гр. „А“)	1 046	1 237	1 629	1 845	1 882	1 976	1 983	2 041
В производството на предмети за потребление (гр. „Б“)	867	1 033	1 332	1 517	1 552	1 609	1 624	1 646
На промишленопроизводствените работници и служещи								
Общо	968	1 150	1 493	1 703	1 738	1 817	1 829	1 874
В производството на средства за производство (гр. „А“)	1 059	1 252	1 630	1 867	1 901	1 997	2 004	2 064
В производството на предмети за потребление (гр. „Б“)	869	1 033	1 334	1 521	1 558	1 617	1 632	1 657
На промишленопроизводствените работници								
Общо	953	1 121	1 452	1 668	1 708	1 793	1 818	1 856
В производството на средства за производство (гр. „А“)	1 050	1 230	1 606	1 839	1 882	1 984	2 011	2 060
В производството на предмети за потребление (гр. „Б“)	852	1 000	1 298	1 488	1 525	1 591	1 612	1 632
И н д е к с и п р и б а з а 1960 = 100								
На работниците и служещите								
Общо	100	119	154	176	179	187	188	193
В производството на средства за производство (гр. „А“)	100	118	156	176	180	189	190	195
В производството на предмети за потребление (гр. „Б“)	100	119	154	175	179	186	187	190
На промишленопроизводствените работници и служещи								
Общо	100	119	154	176	180	188	189	194
В производството на средства за производство (гр. „А“)	100	118	154	176	180	189	189	195
В производството на предмети за потребление (гр. „Б“)	100	119	154	175	179	186	188	191
На промишленопроизводствените работници								
Общо	100	118	152	175	179	188	191	195
В производството на средства за производство (гр. „А“)	100	117	153	175	179	189	192	196
В производството на предмети за потребление (гр. „Б“)	100	117	152	175	179	187	189	192

8. Средна годишна заплата на работниците и служещите в държавните и кооперативните промишлени предприятия, заети в производството на електроенергия и топлоенергия, в добивната и преработващата промишленост

(Левове)

	1960	1965	1970	1973	1974	1975	1976	1977
На работниците и служещите								
Общо	962	1 143	1 484	1 691	1 724	1 801	1 812	1 856
Производство на електроенергия и топлоенергия	990	1 234	1 684	1 887	1 970	2 102	2 056	2 070
Добивна промишленост	1 226	1 414	1 968	2 279	2 332	2 425	2 451	2 512
Преработваща промишленост	914	1 097	1 422	1 627	1 661	1 737	1 750	1 795
На промишленопроизводствените работници и служещи								
Общо	968	1 150	1 493	1 703	1 738	1 817	1 829	1 874
Производство на електроенергия и топлоенергия	996	1 249	1 712	1 925	2 012	2 146	2 114	2 120
Добивна промишленост	1 262	1 457	2 007	2 329	2 381	2 479	2 505	2 567
Преработваща промишленост	918	1 101	1 429	1 637	1 673	1 751	1 765	1 811
На промишленопроизводствените работници								
Общо	953	1 121	1 452	1 668	1 708	1 793	1 818	1 856
Производство на електроенергия и топлоенергия	1 006	1 253	1 644	1 881	1 981	2 112	2 079	2 038
Добивна промишленост	1 262	1 447	1 986	2 322	2 399	2 512	2 552	2 596
Преработваща промишленост	900	1 068	1 387	1 600	1 639	1 723	1 750	1 791

IV. ЖИЗНЕНО РАВНИЩЕ НА НАСЕЛЕНИЕТО

9. Средна годишна заплата на работниците и служещите в държавните и кооперативните промишлени предприятия по отрасли

Отрасли	1960	1965	1970	1973	1974	1975	1976	1977
Левове								
На работниците и служещите								
Общо	962	1 143	1 484	1 691	1 724	1 801	1 812	1 856
Държавни предприятия	979	1 162	1 506	1 712	1 743	1 823	1 833	1 875
Производство на електроенергия и топлоенергия	990	1 234	1 684	1 887	1 970	2 102	2 056	2 070
Топливна промишленост	1 275	1 453	1 990	2 234	2 323	2 454	2 460	2 531
Черна металургия (вкл. добив на руди) ...	1 125	1 367	1 778	2 120	2 191	2 242	2 295	2 366
Машиностроителна и металообработваща промишленост	1 043	1 199	1 558	1 763	1 792	1 899	1 912	1 974
Химическа и каучукова промишленост	989	1 149	1 533	1 721	1 760	1 822	1 851	1 925
Промисленост за строителни материали ...	1 047	1 201	1 590	1 782	1 861	1 944	1 939	2 000
Дърводобивна и дървообработваща промишленост	1 032	1 178	1 528	1 718	1 792	1 863	1 872	1 904
Целулозно-книжна промишленост	919	1 062	1 419	1 494	1 538	1 671	1 661	1 704
Стъкларска и порцелано-фаянсова промишленост	978	1 160	1 413	1 649	1 662	1 773	1 786	1 854
Текстилна промишленост	831	1 004	1 275	1 485	1 492	1 564	1 577	1 624
Шивашка промишленост	791	975	1 194	1 345	1 366	1 387	1 391	1 406
Кожарска, кожухарска и обувна промишленост	947	1 074	1 308	1 501	1 547	1 578	1 594	1 672
Полиграфическа промишленост	923	1 019	1 467	1 637	1 558	1 677	1 694	1 740
Хранително-вкусова промишленост	861	1 086	1 383	1 584	1 613	1 681	1 696	1 686
Други отрасли на промишлеността	888	1 002	1 307	1 443	1 494	1 537	1 561	1 574
Кооперативни предприятия	853	987	1 309	1 479	1 529	1 578	1 575	1 607
Машиностроителна и металообработваща промишленост	1 083	1 204	1 642	1 841	1 917	1 990	1 967	2 037
Химическа и каучукова промишленост	932	1 091	1 417	1 677	1 718	1 797	2 002	2 122
Промисленост за строителни материали ...	1 042	1 189	1 502	—	—	—	—	—
Дърводобивна и дървообработваща промишленост	910	1 097	1 486	1 744	1 879	1 905	1 911	1 940
Целулозно-книжна промишленост	850	888	1 155	1 417	1 374	1 405	1 424	1 366
Стъкларска и порцелано-фаянсова промишленост	1 097	1 157	1 496	1 707	1 726	1 785	1 719	1 900
Текстилна промишленост	729	861	1 101	1 212	1 384	1 502	1 492	1 438
Шивашка промишленост	764	922	1 190	1 380	1 420	1 438	1 448	1 472
Кожарска, кожухарска и обувна промишленост	956	1 136	1 423	1 536	1 546	1 593	1 631	1 622
Полиграфическа промишленост	—	1 001	1 168	1 304	1 373	1 301	1 273	—
Хранително-вкусова промишленост	978	978	1 301	1 508	1 522	1 646	1 714	1 711
Други отрасли на промишлеността	804	935	1 250	1 413	1 461	1 514	1 523	1 556
На промишленопроизводствените работници и служещи								
Общо	968	1 150	1 493	1 703	1 738	1 817	1 829	1 874
Държавни предприятия	987	1 171	1 517	1 725	1 758	1 840	1 852	1 894
Производство на електроенергия и топлоенергия	996	1 249	1 712	1 925	2 012	2 146	2 114	2 120
Топливна промишленост	1 299	1 485	2 030	2 360	2 382	2 512	2 511	2 583
Черна металургия (вкл. добив на руди) ...	1 140	1 395	1 810	2 157	2 233	2 292	2 343	2 422
Машиностроителна и металообработваща промишленост	1 050	1 205	1 566	1 774	1 803	1 912	1 924	1 987
Химическа и каучукова промишленост	997	1 156	1 542	1 731	1 770	1 836	1 866	1 939
Промисленост за строителни материали ...	1 059	1 213	1 607	1 802	1 884	1 970	1 965	2 026
Дърводобивна и дървообработваща промишленост	1 051	1 199	1 538	1 733	1 807	1 878	1 890	1 921
Целулозно-книжна промишленост	925	1 069	1 427	1 501	1 546	1 681	1 673	1 714
Стъкларска и порцелано-фаянсова промишленост	983	1 166	1 412	1 654	1 666	1 777	1 793	1 858
Текстилна промишленост	833	1 008	1 277	1 488	1 495	1 568	1 582	1 629
Шивашка промишленост	791	977	1 194	1 346	1 368	1 389	1 392	1 405
Кожарска, кожухарска и обувна промишленост	950	1 077	1 310	1 505	1 551	1 583	1 598	1 677
Полиграфическа промишленост	925	1 021	1 469	1 640	1 560	1 679	1 696	1 742
Хранително-вкусова промишленост	861	1 084	1 398	1 598	1 638	1 709	1 728	1 709
Други отрасли на промишлеността	891	1 003	1 304	1 448	1 502	1 544	1 572	1 592
Кооперативни предприятия	854	990	1 311	1 483	1 532	1 579	1 575	1 609

9. Средна годишна

работниците и служещите в държавните и кооперативните
промишлени предприятия по отрасли

(Продължение и край)

Отрасли	1960	1965	1970	1973	1974	1975	1976	1977
Индекси при база 1960 = 100								
На работниците и служещите								
Общо	100	119	154	176	179	187	188	193
Държавни предприятия	100	119	154	175	178	186	187	192
Производство на електроенергия и топлоенергия	100	125	170	191	199	212	208	209
Топливна промишленост	100	114	156	175	182	192	193	199
Черна металургия (вкл. добив на руди) ...	100	122	158	188	195	199	204	210
Машиностроителна и металообработваща промишленост	100	115	149	169	172	182	183	189
Химическа и каучукова промишленост	100	116	155	174	178	184	187	195
Промишленост за строителни материали ...	100	115	152	170	178	186	185	191
Дърводобивна и дървообработваща промишленост	100	114	148	166	174	181	181	184
Целулозно-книжна промишленост	100	116	154	163	167	182	181	185
Стъкларска и порцелано-фаянсова промишленост	100	119	144	169	170	181	183	190
Текстилна промишленост	100	121	153	179	180	188	190	195
Шивашка промишленост	100	123	151	170	173	175	176	178
Кожарска, кожухарска и обувна промишленост	100	113	138	159	163	167	168	177
Полиграфическа промишленост	100	110	159	177	169	182	184	189
Хранително-вкусова промишленост	100	126	161	184	187	195	197	196
Други отрасли на промишлеността	100	113	147	163	168	173	176	177
Кооперативни предприятия	100	116	153	173	179	185	185	188
На промишленопроизводствените работници и служещи								
Общо	100	119	154	176	180	188	189	194
Държавни предприятия	100	119	154	175	178	186	188	192
Производство на електроенергия и топлоенергия	100	125	172	193	202	215	212	213
Топливна промишленост	100	114	156	182	183	193	193	199
Черна металургия (вкл. добив на руди) ...	100	122	159	189	196	201	206	212
Машиностроителна и металообработваща промишленост	100	115	149	169	172	182	183	189
Химическа и каучукова промишленост	100	116	155	174	178	184	187	194
Промишленост за строителни материали ...	100	115	152	170	178	186	186	191
Дърводобивна и дървообработваща промишленост	100	114	146	165	172	179	180	183
Целулозно-книжна промишленост	100	116	154	162	167	182	181	185
Стъкларска и порцелано-фаянсова промишленост	100	119	144	168	169	181	182	189
Текстилна промишленост	100	121	153	179	179	188	190	196
Шивашка промишленост	100	124	151	170	173	176	176	178
Кожарска, кожухарска и обувна промишленост	100	113	138	158	163	167	168	177
Полиграфическа промишленост	100	110	159	177	169	182	183	188
Хранително-вкусова промишленост	100	126	162	186	190	198	201	198
Други отрасли на промишлеността	100	113	146	163	169	173	176	179
Кооперативни предприятия	100	116	154	174	179	185	184	188

10. Средна годишна заплата на промишленопроизводствените работници в държавните и кооперативните промишлени предприятия по отрасли

Отрасли	1960	1965	1970	1973	1974	1975	1976	1977
Левове								
Общо	953	1 121	1 452	1 668	1 708	1 793	1 818	1 856
Производство на електроенергия и топлоенергия	1 006	1 253	1 644	1 881	1 981	2 112	2 079	2 038
Топливна промишленост	1 281	1 462	1 984	2 317	2 361	2 488	2 492	2 558
Черна металургия (вкл. добив на руди) ...	1 134	1 376	1 795	2 124	2 213	2 280	2 358	2 428
Машиностроителна и металообработваща промишленост	1 046	1 191	1 547	1 762	1 803	1 917	1 950	2 005
Химическа и каучукова промишленост ...	944	1 089	1 454	1 657	1 690	1 769	1 822	1 890
Промисленост за строителни материали ...	1 055	1 201	1 578	1 803	1 877	1 972	1 993	2 037
Дърводобивна и дървообработваща промишленост	1 044	1 189	1 521	1 745	1 830	1 910	1 930	1 947
Целулозно-книжна промишленост	878	1 003	1 314	1 444	1 482	1 592	1 576	1 595
Съгларска и порцелано-фаянсва промишленост	976	1 125	1 378	1 642	1 654	1 752	1 790	1 853
Текстилна промишленост	808	949	1 224	1 419	1 429	1 505	1 523	1 568
Шивашка промишленост	761	930	1 168	1 330	1 350	1 381	1 384	1 395
Кожарска, кожухарска и обувна промишленост	945	1 070	1 300	1 477	1 520	1 563	1 578	1 647
Полиграфическа промишленост	887	975	1 381	1 542	1 491	1 594	1 624	1 696
Хранително-вкусова промишленост	842	1 041	1 347	1 567	1 612	1 686	1 719	1 690
Други отрасли на промишлеността	850	949	1 254	1 414	1 461	1 520	1 542	1 567
Държавни предприятия	972	1 141	1 475	1 690	1 729	1 816	1 843	1 877
Производство на електроенергия и топлоенергия	1 006	1 253	1 644	1 881	1 981	2 112	2 079	2 038
Топливна промишленост	1 281	1 462	1 984	2 317	2 361	2 488	2 492	2 558
Черна металургия (вкл. добив на руди) ...	1 134	1 376	1 795	2 124	2 213	2 280	2 358	2 428
Машиностроителна и металообработваща промишленост	1 037	1 189	1 541	1 759	1 799	1 914	1 948	2 003
Химическа и каучукова промишленост ...	948	1 092	1 458	1 658	1 691	1 769	1 820	1 887
Промисленост за строителни материали ...	1 055	1 201	1 578	1 803	1 877	1 972	1 993	2 037
Дърводобивна и дървообработваща промишленост	1 061	1 201	1 526	1 743	1 823	1 905	1 926	1 943
Целулозно-книжна промишленост	886	1 024	1 341	1 453	1 492	1 610	1 631	1 670
Съгларска и порцелано-фаянсва промишленост	971	1 124	1 375	1 639	1 652	1 750	1 791	1 853
Текстилна промишленост	815	955	1 230	1 423	1 429	1 505	1 523	1 569
Шивашка промишленост	777	946	1 168	1 317	1 332	1 363	1 364	1 374
Кожарска, кожухарска и обувна промишленост	936	1 050	1 276	1 470	1 518	1 558	1 571	1 649
Полиграфическа промишленост	887	975	1 389	1 560	1 503	1 619	1 654	1 696
Хранително-вкусова промишленост	836	1 043	1 348	1 568	1 613	1 686	1 719	1 690
Други отрасли на промишлеността	885	979	1 277	1 434	1 482	1 535	1 566	1 581
Кооперативни предприятия	848	970	1 289	1 459	1 505	1 569	1 562	1 592
Машиностроителна и металообработваща промишленост	1 124	1 213	1 643	1 840	1 915	2 027	2 021	2 081
Химическа и каучукова промишленост ...	923	1 045	1 379	1 616	1 643	1 791	2 044	2 160
Промисленост за строителни материали ...	1 060	1 220	1 534	—	—	—	—	—
Дърводобивна и дървообработваща промишленост	919	1 094	1 489	1 777	1 911	1 970	1 971	1 991
Целулозно-книжна промишленост	822	837	1 097	1 307	1 319	1 322	1 341	1 300
Съгларска и порцелано-фаянсва промишленост	1 126	1 163	1 485	1 690	1 688	1 801	1 735	1 883
Текстилна промишленост	719	839	1 076	1 202	1 378	1 503	1 490	1 451
Шивашка промишленост	751	903	1 169	1 361	1 390	1 420	1 430	1 449
Кожарска, кожухарска и обувна промишленост	960	1 139	1 409	1 520	1 531	1 593	1 628	1 620
Полиграфическа промишленост	—	967	1 118	1 243	1 315	1 260	1 228	—
Хранително-вкусова промишленост	994	986	1 310	1 531	1 553	1 657	1 723	1 697
Други отрасли на промишлеността	796	915	1 230	1 390	1 434	1 500	1 505	1 538

10. Средномесечна заплата на промишленопроизводствените работници в държавните и кооперативните промишлени предприятия по отрасли

(Продължение и край)

Отрасли	1960	1965	1970	1973	1974	1975	1976	1977
Индекси при база 1960 = 100								
Общо	100	118	152	175	179	188	191	195
Производство на електроенергия и топлоенергия	100	125	163	187	197	210	207	203
Топливна промишленост	100	114	155	181	184	194	195	200
Черна металургия (вкл. добив на руди)	100	121	158	187	195	201	208	214
Машиностроителна и металообработваща промишленост	100	114	148	168	172	183	186	192
Химическа и каучукова промишленост	100	115	154	176	179	187	193	200
Промисленост за строителни материали	100	114	150	171	178	187	189	193
Дърводобивна и дървообработваща промишленост	100	114	146	167	175	183	185	186
Целулозно-книжна промишленост	100	114	150	164	169	181	179	182
Съкларска и порцелано-фаянсва промишленост	100	115	141	168	169	180	183	190
Текстилна промишленост	100	117	151	176	177	186	188	194
Шивашка промишленост	100	122	153	175	177	181	182	183
Кожарска, кожухарска и обувна промишленост	100	113	138	156	161	165	167	174
Полиграфическа промишленост	100	110	156	174	168	180	183	191
Хранително-вкусова промишленост	100	124	160	186	191	200	204	201
Други отрасли на промишлеността	100	112	148	166	172	179	181	184
Държавни предприятия	100	117	152	174	178	187	190	193
Производство на електроенергия и топлоенергия	100	125	163	187	197	210	207	203
Топливна промишленост	100	114	155	181	184	194	195	200
Черна металургия (вкл. добив на руди)	100	121	158	187	195	201	208	214
Машиностроителна и металообработваща промишленост	100	115	149	170	173	185	188	193
Химическа и каучукова промишленост	100	115	154	175	178	187	192	199
Промисленост за строителни материали	100	114	150	171	178	187	189	193
Дърводобивна и дървообработваща промишленост	100	113	144	164	172	180	182	183
Целулозно-книжна промишленост	100	116	151	164	168	182	184	188
Съкларска и порцелано-фаянсва промишленост	100	116	142	169	170	180	184	191
Текстилна промишленост	100	117	151	175	175	185	187	193
Шивашка промишленост	100	122	150	169	171	175	176	177
Кожарска, кожухарска и обувна промишленост	100	112	136	157	162	166	168	176
Полиграфическа промишленост	100	110	157	176	169	183	186	191
Хранително-вкусова промишленост	100	125	161	188	193	202	206	202
Други отрасли на промишлеността	100	111	144	162	167	173	177	179
Кооперативни предприятия	100	114	152	172	177	185	184	188
Машиностроителна и металообработваща промишленост	100	108	146	164	170	180	180	185
Химическа и каучукова промишленост	100	113	149	175	178	194	221	234
Промисленост за строителни материали	100	115	145	—	—	—	—	—
Дърводобивна и дървообработваща промишленост	100	119	162	193	208	214	214	217
Целулозно-книжна промишленост	100	102	133	159	160	161	163	158
Съкларска и порцелано-фаянсва промишленост	100	103	132	150	150	160	154	167
Текстилна промишленост	100	117	150	167	192	209	207	202
Шивашка промишленост	100	120	156	181	185	189	190	193
Кожарска, кожухарска и обувна промишленост	100	119	147	158	159	166	170	169
Полиграфическа промишленост ¹⁾	—	104	120	133	141	135	132	—
Хранително-вкусова промишленост	100	99	132	154	156	167	173	171
Други отрасли на промишлеността	100	115	155	175	180	188	189	193

1) 1961 = 100.

IV. ЖИЗНЕНО РАВНИЩЕ НА НАСЕЛЕНИЕТО

11. Средна годишна заплата на работниците и служещите в държавните промишлени предприятия по отрасли и категории

(Левове)

Категории	1960	1965	1970	1973	1974	1975	1976	1977
Общо								
Общо	979	1 162	1 506	1 712	1 743	1 823	1 833	1 875
На промишленопроизводствения персонал ..	987	1 171	1 517	1 725	1 758	1 840	1 852	1 895
Работници	972	1 141	1 475	1 690	1 729	1 816	1 843	1 877
Ученици	380	431	547	652	673	689	846	901
ИТР	1 381	1 655	2 069	2 232	2 249	2 328	2 250	2 306
Служещи	912	1 144	1 512	1 614	1 583	1 595	1 535	1 598
Обслужващ персонал	585	802	1 047	1 285	1 283	1 304	1 250	1 206
Охрана	730	923	1 177	1 421	1 486	1 522	1 486	1 560
На непромишления персонал	842	994	1 329	1 469	1 489	1 537	1 532	1 561
Производство на електроенергия и топлоенергия								
Общо	990	1 234	1 684	1 887	1 970	2 102	2 056	2 070
На промишленопроизводствения персонал ..	996	1 249	1 712	1 925	2 012	2 146	2 114	2 120
Работници	1 006	1 253	1 644	1 881	1 981	2 112	2 079	2 038
Ученици	—	420	538	615	800	333	750	500
ИТР	1 514	1 884	2 577	2 781	2 861	2 974	2 900	2 794
Служещи	792	988	1 467	1 576	1 613	1 683	1 599	1 652
Обслужващ персонал	559	695	998	1 180	1 345	1 305	1 186	1 465
Охрана	794	1 060	1 346	1 770	1 808	2 108	2 242	2 200
На непромишления персонал	952	1 100	1 473	1 621	1 633	1 719	1 722	1 787
Топливна промишленост								
Общо	1 275	1 453	1 990	2 234	2 323	2 454	2 460	2 531
На промишленопроизводствения персонал ..	1 299	1 485	2 030	2 360	2 382	2 512	2 511	2 583
Работници	1 281	1 462	1 984	2 317	2 361	2 488	2 492	2 558
Ученици	393	412	541	738	617	659	647	593
ИТР	1 877	2 082	2 847	3 150	3 050	3 197	3 158	3 288
Служещи	959	1 146	1 667	1 901	1 680	1 782	1 740	1 790
Обслужващ персонал	517	791	1 346	1 631	1 605	1 661	1 647	1 475
Охрана	852	1 118	1 400	1 820	1 834	1 865	1 861	1 902
На непромишления персонал	965	1 074	1 491	1 597	1 695	1 834	1 679	1 744
Черна металургия (вкл. добив на руди)								
Общо	1 125	1 367	1 778	2 120	2 191	2 242	2 295	2 366
На промишленопроизводствения персонал ..	1 140	1 395	1 810	2 157	-2 233	2 292	2 343	2 422
Работници	1 134	1 376	1 795	2 124	2 213	2 280	2 358	2 428
Ученици	329	443	540	571	1 906	2 268	1 737	1 721
ИТР	1 457	1 886	2 275	2 748	2 711	2 771	2 783	2 884
Служещи	945	1 038	1 312	1 549	1 669	1 581	1 492	1 609
Обслужващ персонал	540	1 093	941	1 118	1 142	1 169	1 165	1 169
Охрана	785	1 167	1 545	1 947	2 073	2 128	2 236	2 270
На непромишления персонал	839	917	1 187	1 509	1 531	1 452	1 545	1 524
Машиностроителна и металообработваща промишленост								
Общо	1 043	1 199	1 558	1 763	1 792	1 899	1 912	1 974
На промишленопроизводствения персонал ..	1 050	1 205	1 566	1 774	1 803	1 912	1 924	1 987
Работници	1 037	1 189	1 541	1 759	1 799	1 914	1 948	2 003
Ученици	384	431	528	669	683	686	667	591
ИТР	1 377	1 571	1 957	2 103	2 090	2 194	2 090	2 151
Служещи	900	1 093	1 450	1 560	1 514	1 553	1 476	1 548
Обслужващ персонал	572	701	938	1 160	1 148	1 210	1 120	1 117
Охрана	773	898	1 181	1 459	1 505	1 530	1 464	1 513
На непромишления персонал	797	953	1 250	1 311	1 359	1 402	1 454	1 495
Химическа и каучукова промишленост								
Общо	989	1 149	1 533	1 721	1 760	1 822	1 851	1 925
На промишленопроизводствения персонал ..	997	1 156	1 542	1 731	1 770	1 836	1 866	1 939
Работници	948	1 092	1 458	1 658	1 691	1 769	1 820	1 887
Ученици	403	428	545	667	638	603	561	625
ИТР	1 553	1 795	2 246	2 381	2 494	2 499	2 430	2 509
Служещи	981	1 222	1 614	1 718	1 731	1 739	1 634	1 733
Обслужващ персонал	573	800	1 166	1 418	1 411	1 446	1 371	1 318
Охрана	805	966	1 272	1 619	1 583	1 637	1 644	1 889
На непромишления персонал	778	883	1 285	1 446	1 433	1 419	1 443	1 678

11. Средна годишна заплата на работниците и служещите в държавните промишлени предприятия по отрасли и категории

(Продължение)

(Левове)

Категории	1960	1965	1970	1973	1974	1975	1976	1977
Промисленост за строителни материали								
Общо	1 047	1 201	1 590	1 782	1 861	1 944	1 939	2 000
На промишленопроизводствения персонал ..	1 059	1 213	1 607	1 802	1 884	1 970	1 965	2 025
Работници	1 055	1 201	1 578	1 803	1 877	1 972	1 993	2 037
Ученици	389	442	576	556	675	871	692	667
ИТР	1 390	1 587	2 082	2 079	2 262	2 322	2 151	2 201
Служещи	930	1 114	1 549	1 562	1 599	1 588	1 490	1 583
Обслужващ персонал	576	844	1 083	1 291	1 416	1 424	1 355	1 537
Охрана	655	788	1 046	1 188	1 322	1 367	1 303	1 350
На непромишления персонал	737	855	1 176	1 250	1 321	1 347	1 285	1 299
Дърводобивна и дървообработваща промишленост								
Общо	1 032	1 178	1 528	1 718	1 792	1 863	1 872	1 904
На промишленопроизводствения персонал ..	1 051	1 199	1 538	1 733	1 807	1 878	1 890	1 921
Работници	1 061	1 201	1 526	1 743	1 823	1 905	1 926	1 943
Ученици	382	430	495	642	700	655	712	706
ИТР	1 150	1 339	1 799	1 865	1 945	1 993	1 946	2 002
Служещи	885	1 105	1 534	1 570	1 546	1 542	1 513	1 577
Обслужващ персонал	630	783	1 043	1 188	1 179	1 156	1 141	1 169
Охрана	702	878	1 083	1 209	1 351	1 362	1 343	1 409
На непромишления персонал	779	901	1 230	1 241	1 293	1 341	1 326	1 343
Целулозно-книжна промишленост								
Общо	919	1 062	1 419	1 494	1 538	1 671	1 661	1 704
На промишленопроизводствения персонал ..	925	1 069	1 427	1 501	1 546	1 681	1 673	1 714
Работници	886	1 024	1 341	1 453	1 492	1 610	1 631	1 670
Ученици	340	456	555	789	600	400	—	—
ИТР	1 565	1 710	2 351	2 096	2 186	2 523	2 298	2 375
Служещи	943	1 138	1 690	1 491	1 541	1 664	1 532	1 538
Обслужващ персонал	608	808	1 037	1 138	1 217	1 271	1 017	1 440
Охрана	800	982	1 335	1 504	1 469	1 602	1 493	1 661
На непромишления персонал	744	853	1 185	1 248	1 294	1 328	1 312	1 337
Стъкларска и порцелано-фаянсова промишленост								
Общо	978	1 160	1 413	1 649	1 662	1 773	1 786	1 854
На промишленопроизводствения персонал ..	983	1 166	1 412	1 654	1 666	1 777	1 793	1 858
Работници	971	1 124	1 375	1 639	1 652	1 750	1 791	1 853
Ученици	367	378	574	609	630	500	500	778
ИТР	1 358	1 861	1 999	2 069	2 080	2 390	2 145	2 227
Служещи	919	1 295	1 484	1 491	1 459	1 617	1 435	1 545
Обслужващ персонал	534	822	1 063	1 075	1 189	1 211	1 099	1 090
Охрана	721	929	1 214	1 413	1 453	1 550	1 446	1 450
На непромишления персонал	750	852	1 434	1 506	1 545	1 648	1 545	1 694
Текстилна промишленост								
Общо	831	1 004	1 275	1 485	1 492	1 564	1 577	1 624
На промишленопроизводствения персонал ..	833	1 008	1 277	1 488	1 495	1 568	1 582	1 629
Работници	815	955	1 230	1 423	1 429	1 505	1 523	1 569
Ученици	378	441	601	652	634	606	579	476
ИТР	1 308	1 594	1 831	2 140	2 189	2 293	2 253	2 319
Служещи	933	1 196	1 493	1 706	1 589	1 584	1 554	1 583
Обслужващ персонал	583	749	938	1 228	1 230	1 160	1 122	1 154
Охрана	718	952	1 157	1 400	1 435	1 416	1 385	1 467
На непромишления персонал	760	862	1 184	1 346	1 363	1 390	1 392	1 400
Шивашка промишленост								
Общо	791	975	1 194	1 345	1 366	1 387	1 391	1 406
На промишленопроизводствения персонал ..	791	977	1 194	1 346	1 368	1 389	1 392	1 405
Работници	777	946	1 168	1 317	1 332	1 363	1 364	1 374
Ученици	359	431	487	563	636	659	636	642
ИТР	1 218	1 652	1 739	1 937	2 052	1 968	1 983	2 028
Служещи	861	1 203	1 396	1 535	1 576	1 505	1 506	1 548
Обслужващ персонал	567	750	849	1 088	1 239	1 169	1 296	1 146
Охрана	699	881	1 024	1 210	1 375	1 407	1 304	1 347
На непромишления персонал	784	835	1 169	1 243	1 279	1 294	1 319	1 438

11. Средна годишна заплата на работниците и служещите в държавните промишлени предприятия по отрасли и категории

(Продължение и край)

(Левове)

Категории	1960	1965	1970	1973	1974	1975	1976	1977
Кожарска, кожухарска и обувна промишленост								
Общо	947	1 074	1 308	1 501	1 547	1 578	1 594	1 672
На промишленопроизводствения персонал ..	950	1 077	1 310	1 505	1 551	1 583	1 598	1 677
Работници	936	1 050	1 276	1 470	1 518	1 558	1 571	1 649
Ученици	344	377	536	878	1 067	750	500	500
ИТР	1 311	1 635	1 858	2 050	2 125	2 103	2 126	2 204
Служещи	924	1 227	1 487	1 664	1 667	1 563	1 612	1 729
Обслужващ персонал	596	762	961	1 211	1 167	1 214	1 200	1 229
Охрана	719	897	1 066	1 205	1 344	1 408	1 369	1 435
На непромишления персонал	793	934	1 206	1 268	1 308	1 319	1 380	1 425
Полиграфическа промишленост								
Общо	923	1 019	1 467	1 637	1 558	1 677	1 694	1 740
На промишленопроизводствения персонал ..	925	1 021	1 469	1 640	1 560	1 679	1 696	1 742
Работници	887	975	1 389	1 560	1 503	1 619	1 654	1 696
Ученици	550	420	527	566	679	658	707	625
ИТР	1 450	1 611	2 418	2 575	2 307	2 441	2 285	2 285
Служещи	937	1 191	1 838	1 985	1 716	1 749	1 703	1 809
Обслужващ персонал	623	664	1 022	1 552	1 207	1 409	1 429	1 667
Охрана	703	863	1 283	1 455	1 443	1 658	1 653	1 721
На непромишления персонал	741	843	1 316	1 386	1 294	1 434	1 408	1 556
Хранително-вкусова промишленост								
Общо	861	1 086	1 383	1 584	1 613	1 681	1 696	1 686
На промишленопроизводствения персонал ..	861	1 084	1 398	1 598	1 638	1 709	1 728	1 709
Работници	836	1 043	1 348	1 568	1 613	1 686	1 719	1 690
Ученици	391	415	594	681	620	917	621	950
ИТР	1 284	1 619	1 952	2 053	2 083	2 177	2 125	2 114
Служещи	950	1 207	1 546	1 589	1 578	1 602	1 558	1 584
Обслужващ персонал	600	821	994	1 210	1 208	1 287	1 200	1 198
Охрана	693	900	1 106	1 315	1 426	1 420	1 362	1 395
На непромишления персонал	855	1 119	1 304	1 460	1 487	1 542	1 541	1 563

12. Структура на фонда на работната заплата на промишленопроизводствените работници в държавните промишлени предприятия

(Проценти)

	1960	1965	1970	1973	1974	1975	1976	1977
Общо	100,0	100,0	100,0	100,0	100,0	100,0	100,0	100,0
Заплатено по норми (разценки вкл. прогресивната по сделно-прогресивната система) .	59,4	50,9	39,7	39,4	39,2	38,5	37,8	38,2
Премии по сделната система	1,5	1,1	5,8	6,7	6,5	6,6	6,5	5,7
Заплатено по тарифни ставки по повременната система	24,3	31,5	34,4	34,9	36,2	36,7	37,4	37,4
Други видове работна заплата	14,8	16,5	20,1	19,0	18,1	18,2	18,3	18,7

13. Средна годишна заплата в строителството

(Левове)

	1960	1965	1970	1973	1974	1975	1976	1977
На лице в строителството, извършено чрез възлагане и по стопански начин ¹⁾	1 163	1 380	1 816	1 921	2 014	2 082	2 123	2 175
На лице в СМР ¹⁾	1 196	1 425	1 856	1 967	2 082	2 161	2 206	2 258
На работник в СМР ¹⁾	1 193	1 397	1 821	1 964	2 081	2 177	2 242	2 273
На лице от проучвателните и проектантските организации	1 154	1 475	2 009	2 147	2 073	2 063	2 079	2 158
На лице от производствения персонал от проучвателните и проектантските организации	1 157	1 469	1 972	2 096	2 028	2 022	2 037	2 119

1) От 1973 г. без допълнителни трудови възнаграждения по 510-то разпореждане на Комитета за стопанска координация от 3. 11. 1970 г.

14. Средна годишна заплата на работниците и служещите в транспорта за общо ползване

(Левове)

	1960	1965	1970	1973	1974	1975	1976	1977
На работниците и служещите	1 057	1 262	1 714	1 959	2 057	2 124	2 128	2 205
На работниците	1 080	1 278	1 739	1 984	2 094	2 156	2 175	2 242
На лице в превозната дейност	1 072	1 269	1 730	1 983	2 082	2 151	2 164	2 237
Железопътен транспорт	1 024	1 211	1 711	1 964	2 056	2 140	2 061	2 149
Автомобилен транспорт	1 273	1 677	1 935	2 026	2 087	2 159	2 225
Морски транспорт	1 309	1 717	2 374	2 584	2 834	2 920	2 775	2 882
Речен транспорт	1 232	1 624	2 187	2 169	2 263	2 561	2 475	2 551
Въздушен транспорт	1 327	1 508	2 313	2 683	2 722	2 762	2 673	2 719
На работник в превозната дейност	1 087	1 275	1 739	1 991	2 101	2 165	2 189	2 253

15. Средна годишна заплата на работниците и служещите в транспорта и съобщенията

(Левове)

	1960	1965	1970	1973	1974	1975	1976	1977
Железопътен транспорт								
Общо	1 018	1 196	1 674	1 923	2 020	2 100	2 019	2 114
На работник в превозната дейност	1 032	1 198	1 697	1 949	2 051	2 135	2 073	2 161
Държавни автомобилни предприятия								
Общо	1 269	1 671	1 928	2 016	2 079	2 147	2 212
На работник в превозната дейност	1 289	1 694	1 955	2 055	2 109	2 187	2 242
Морски транспорт								
Общо	1 310	1 713	2 358	2 533	2 795	2 878	2 741	2 836
На работник в превозната дейност	1 320	1 727	2 366	2 608	2 867	2 975	2 831	2 930
Речен транспорт								
Общо	1 226	1 620	2 184	2 151	2 236	2 533	2 454	2 531
На работник в превозната дейност	1 233	1 612	2 193	2 177	2 304	2 587	2 475	2 567
Граждански въздушен транспорт								
Общо	1 319	1 499	2 271	2 642	2 686	2 724	2 636	2 684
На работниците	1 476	1 554	2 425	2 686	2 784	2 787	2 755	2 755
Съобщения								
Общо	914	1 328	1 481	1 508	1 541	1 587	1 637
На работниците	878	1 279	1 427	1 449	1 480	1 527	1 570

IV. ЖИЗНЕНО РАВНИЩЕ НА НАСЕЛЕНИЕТО
16. Средна годишна заплата в търговията

	1960	1965	1970	1973	1974	1975	1976	1977
	(Левове)							
Общо	795	960	1 344	1 491	1 542	1 583	1 568	1 578
в т.ч. търговски работници	779	916	1 272	1 414	1 466	1 493	1 466	1 470
от тях:								
Търговия на едро	792	971	1 401	1 496	1 562	1 569	1 512	1 513
Търговска мрежа на дребно	763	892	1 252	1 377	1 402	1 426	1 408	1 411
Обществено хранене	837	941	1 284	1 449	1 527	1 551	1 511	1 509
Изкупуване	705	911	1 225	1 395	1 428	1 515	1 544	1 631

17. Средна годишна заплата на работниците в жилищно-комуналните предприятия на стопанска сметка по видове дейности

Видове дейности	1960	1965	1970	1973	1974	1975	1976	1977
	(Левове)							
Общо ¹⁾	757	928	1 327	1 426	1 491	1 534	1 561	1 569
Водопровод	778	959	1 404	1 510	1 621	1 656	1 602	1 610
Канализация	808	984	1 447	1 649	1 678	1 765	1 720	1 712
Бани	699	784	1 062	1 226	1 258	1 241	1 310	1 308
Перални	706	859	1 198	1 302	1 406	1 478	1 564	1 613
Чистота	730	885	1 219	1 396	1 476	1 477	1 565	1 637
Бръснаро-фризьорство	880	891	1 043	1 082	1 118	1 135	1 169	1 215
Жилищен фонд	765	912	1 260	1 534	1 971	2 082	1 916	1 930
Хотели	616	710	1 059	1 147	1 125	1 107	1 176	1 207
Други дейности	2) 795	1 015	1 507	1 761	1 679	1 782	1 774	1 764

1) Без средната годишна заплата на заетите в комулния транспорт.

2) Без средната годишна заплата на работниците, заети със строителни и монтажни работи.

18. Разходи по бюджета за социално-културни мероприятия

	1960	1965	1970	1973	1974	1975	1976	1977
	(Милиони левове)							
Общо	640,0	880,1	1 747,7	2 304,6	2 573,9	2 856,5	3 245,4	3 395,7
в това число:								
За просвета	213,0	262,1	417,0	611,7	633,7	676,4	755,9	767,1
За наука, изкуство и култура	61,1	55,5	122,3	199,7	211,8	230,9	254,0	263,4
За здравеопазване	124,4	162,3	282,1	385,9	458,6	513,8	548,5	590,0

19. Обществени фондове за потребление по направление¹⁾

	1960	1965	1970	1973	1974	1975	1976	1977
	(Милиони левове)							
Общо	700,2	1 080,8	2 131,2	2 709,9	2 993,2	3 265,3	3 465,9	3 611,4
Просвета	170,6	258,9	460,6	610,0	636,7	687,9	748,2	808,9
Култура и изкуство	19,7	26,6	72,2	112,3	119,0	142,1	127,3	125,9
Здравеопазване, социално осигуряване и физкултура	467,8	714,3	1 438,0	1 714,7	1 997,4	2 143,1	2 275,3	2 380,7
Други	42,1	81,0	160,4	272,9	240,1	292,2	315,1	295,9
	Индекси при база 1960 = 100							
Общо	100,0	154,4	304,4	387,0	427,5	466,3	495,0	515,8
Просвета	100,0	151,8	270,0	357,6	373,2	403,2	438,6	474,2
Култура и изкуство	100,0	135,0	366,5	570,1	604,1	721,3	646,2	639,1
Здравеопазване, социално осигуряване и физкултура	100,0	152,7	307,4	366,5	427,0	458,1	486,4	508,9
Други	100,0	192,4	381,0	648,2	570,3	694,1	748,5	702,9
	Относителен дял							
Общо	100,0	100,0	100,0	100,0	100,0	100,0	100,0	100,0
Просвета	24,4	24,0	21,6	22,5	21,3	21,1	21,6	22,4
Култура и изкуство	2,8	2,4	3,4	4,1	4,0	4,4	3,7	3,5
Здравеопазване, социално осигуряване и физкултура	66,8	66,1	67,5	63,3	66,7	65,6	65,6	65,9
Други	6,0	7,5	7,5	10,1	8,0	8,9	9,1	8,2

1) Без възнагражденията през време на редовен и допълнителен отпуск.

IV. ЖИЗНЕНО РАВНИЩЕ НА НАСЕЛЕНИЕТО

20. Обществени фондове за потребление на лице от населението ¹⁾

	1960	1965	1970	1973	1974	1975	1976	1977
Левове	89	132	251	314	345	374	396	410
Индекси при база 1960 = 100	100,0	148,3	282,0	352,8	387,6	420,2	444,9	460,7
1) Без възнагражденията през време на редовен и допълнителен отпуск – лв.								
	14	21	34	40	42	46	46	47

21. Пенсии

Вид на пенсиите	1960	1965	1970	1973	1974	1975	1976	1977
Лица на 31.12. – хил. броя	1 184	1 538	1 720	1 780	1 822	1 868	1 919	1 948
Изслужено време, инвалидност поради общо заболяване и трудова злополука	242	390	540	629	664	720	815	891
Старост – поборнически и опълченски	1	2	2	2	2	2	2	1
Военноинвалидни	60	54	41	35	33	32	30	29
Народни и за особени заслуги	23	35	52	57	57	57	58	60
Гражданскоинвалидни	2	2	2	1	1	1	1	1
Земеделски	851	1 046	1 072	1 031	1 020	1 008	964	915
На занаятчий (кооперирани и некооперирани), търговци и лица със свободни професии	5	9	11	12	12	12	12	13
Социални пенсии	–	–	–	13	33	36	37	38
Изплатени пенсии – млн. левове	207,5	380,3	718,9	853,5	952,1	1 044,1	1 121,6	1 205,9
Изслужено време, инвалидност поради общо заболяване и трудова злополука	105,5	203,7	356,4	453,7	513,8	593,7	672,7	745,5
Старост – поборнически и опълченски	0,2	0,4	1,2	1,3	1,6	1,5	1,3	1,1
Военноинвалидни	16,3	14,5	17,2	15,7	14,7	14,5	16,2	15,4
Народни и за особени заслуги	8,9	17,9	30,0	35,1	34,5	34,1	33,8	33,7
Гражданскоинвалидни	0,4	0,5	0,7	0,7	0,7	0,7	0,7	0,7
Земеделски	74,7	139,7	307,4	339,1	372,1	382,9	379,4	391,4
На занаятчий (кооперирани и некооперирани), търговци и лица със свободни професии	1,5	3,6	6,0	7,0	7,5	8,1	8,4	8,8
Социални пенсии	–	–	–	0,9	7,2	8,6	9,1	9,3
Среден годишен размер на една пенсия – левове	180	253	423	482	529	566	592	624
Изслужено време, инвалидност поради общо заболяване и трудова злополука	460	544	680	738	795	858	877	874
Старост – поборнически и опълченски	182	260	576	617	763	749	736	721
Военноинвалидни	269	268	406	432	428	447	521	521
Народни и за особени заслуги	421	517	594	619	609	599	590	572
Гражданскоинвалидни	223	262	439	471	470	467	473	465
Земеделски	90	136	288	326	363	378	385	417
На занаятчий (кооперирани и некооперирани), търговци и лица със свободни професии	302	414	549	600	642	691	694	703
Социални пенсии	–	–	–	144	315	251	249	249

22. Пенсии според годишния размер на една пенсия в края на годината¹⁾

(Хиляди броеве)

Размер на пенсията	1960	1965	1970	1973	1974	1975	1976	1977
Общо	322	466	602	682	702	780	872	946
До 180 лева	25	10	3	2	0	—	—	—
181— 300 лева	93	94	45	28	9	5	5	5
301— 360 лева	48	41	60	50	21	15	17	17
361— 480 лева	56	112	130	141	116	119	127	131
481— 720 лева	68	122	198	230	201	237	263	281
721— 960 лева	27	66	108	127	151	171	198	223
961—1 200 лева	4	15	36	55	114	127	139	151
1 201—1 440 лева	1	4	12	21	42	48	54	59
Над 1 440 лева	0	2	10	28	48	58	69	79

¹⁾ Без пенсията на активните борци против фашизма и капитализма, земеделските пенсии, социалните пенсии и до 1974 г. вкл. без пенсията, изплатени от Съвета за взаимно осигуряване членовете на ТПК.

23. Изплатени помощи по вид

(Миллиони левове)

Вид на помощите	1960	1965	1970	1973	1974	1975	1976	1977
Общо	134,0	157,8	396,3	446,2	545,6	571,4	582,7	592,1
Парични обезщетения за временна нетру-								
доспособност	40,8	47,5	116,1	152,2	232,3	245,6	252,0	254,3
Поради болест и злополука	33,6	36,3	86,4	113,6	131,7	137,7	136,9	139,3
Поради бременност и раждане	7,2	11,2	29,7	36,3	52,3	52,6	53,9	51,7
За отглеждане на малки деца	—	—	—	2,3	48,3	55,3	61,2	63,3
Еднократни помощи при раждане на дете ...	2,2	2,3	17,1	15,9	18,9	26,0	27,7	26,8
Месечни добавки към заплатите за деца	61,5	83,7	219,8	229,5	249,7	253,0	255,3	256,9
Други помощи	6,3	6,3	16,9	33,9	36,5	40,8	46,5	53,2
Помощи от ТКЗС	23,2	18,0	26,4	14,7	8,2	6,0	1,2	0,9
Нетрудоспособни кооператори, болни, не-								
дъгави и стари, пострадали при злополу-								
ка и техните близки, сираци и други ...	23,2	13,4	19,1	10,0	8,2	6,0	1,2	0,9
Месечни добавки за деца		1) 4,6	7,3	4,7	—	—	—	—

¹⁾ Включително помощите по бременност, раждане и еднократни помощи при раждане на дете.

IV. ЖИЗНЕНО РАВНИЩЕ НА НАСЕЛЕНИЕТО

24. Общ доход на домакинствата по източници на дохода и обществени групи¹⁾

Източници на дохода	Общо		Работници		Служещи		Кооперирани селяни	
	1962	1977	1962	1977	1962	1977	1962	1977
Средно на домакинство — левове								
Общо	1 799	4 308	1 848	4 332	2 046	4 776	1 671	3 240
Работна заплата	832	2 784	1 246	2 904	1 503	3 432	174	1 008
Трудово възнаграждение от ТКЗС	345	60	68	36	41	24	747	228
Пенсии, помощи и стипендии	177	708	188	660	268	744	127	924
От помощно стопанство	315	480	175	492	103	216	541	852
Други	130	276	171	240	131	360	82	228
Средно на лице — левове								
Общо	487	1 320	498	1 284	603	1 476	433	1 152
Работна заплата	225	852	335	864	443	1 056	45	360
Трудово възнаграждение от ТКЗС	93	12	18	12	12	—	194	84
Пенсии, помощи и стипендии	48	216	51	192	79	228	33	324
От помощно стопанство	85	144	48	144	30	72	140	300
Други	36	96	46	72	39	120	21	84
Относителен дял								
Общо	100,0	100,0	100,0	100,0	100,0	100,0	100,0	100,0
Работна заплата	46,2	64,5	67,3	67,3	73,5	71,5	10,4	31,3
Трудово възнаграждение от ТКЗС	19,1	0,9	3,6	0,9	2,0	—	44,8	7,3
Пенсии, помощи и стипендии	9,8	16,4	10,3	15,0	13,1	15,4	7,6	28,1
От помощно стопанство	17,5	10,9	9,6	11,2	5,0	4,9	32,3	26,0
Други	7,4	7,3	9,2	5,6	6,4	8,2	4,9	7,3

1) В пари и в натура

25. Домакинства според размера на дохода на лице през 1977 година

Обществени групи	Общо	(Проценти)				
		До 714 лв.	715—1 194 лв.	1 195—1 674 лв.	1 675—2 154 лв.	Над 2 155 лв.
Общо	100,0	10,0	33,9	30,6	15,0	10,5
Работници	100,0	9,7	34,2	31,7	14,8	9,6
Служещи	100,0	3,5	29,3	33,7	18,6	14,9
Кооперирани селяни	100,0	23,5	42,6	19,9	8,4	5,6

26. Общ разход на домакинствата по видове разходи и обществени групи ¹⁾

Видове разходи	Общо		Работници		Служещи		Кооперирани селяни	
	1962	1977	1962	1977	1962	1977	1962	1977
Средно на домакинство — левове								
Общо	1 702	4 080	1 800	4 176	1 937	4 356	1 529	3 084
Храна	779	1 632	825	1 668	862	1 692	708	1 320
в т. ч. обществено хранене	84	180	114	168	154	228	26	72
Спиртни напитки, цигари и тютюн	101	252	96	276	78	216	119	228
Облекло и обувки	235	456	246	468	284	516	206	264
Жилище	159	336	178	360	154	300	147	288
Наем	10	24	14	24	23	36	2	—
Отопление, осветление и вода	44	132	43	120	56	144	39	108
Строителни материали и постройки	83	156	99	180	57	96	81	144
Услуги	22	24	22	36	18	24	25	36
Домашно обзавеждане	64	228	61	240	78	252	62	120
Мебели	27	72	27	84	27	96	27	24
Домашни потреби и електроприбори	36	156	33	156	49	156	34	96
Услуги	1	—	1	—	2	—	1	—
Културен и обществен живот	69	312	77	288	116	504	43	144
Стоки за културни нужди	47	252	53	228	72	396	32	120
Членски внос	6	24	7	24	14	36	2	12
Театър, кино и други	16	36	17	36	30	72	9	12
Хигиена	20	72	21	72	29	96	14	48
Пощенски и транспортни услуги	40	132	48	120	66	168	22	60
в т. ч. транспортни	39	120	47	108	62	144	21	60
Данъци и такси	70	300	98	312	120	372	20	132
Други	165	360	150	372	150	240	188	480
в това число:								
За почивни домове	7	.	7	.	12	.	5	.
За помощно стопанство	52	132	43	144	19	48	77	216
Средно на лице — левове								
Общо	461	1 248	485	1 236	570	1 344	397	1 104
Храна	211	492	223	492	254	516	184	468
Спиртни напитки	19	48	14	48	12	36	25	60
Цигари и тютюн	9	24	11	24	11	24	5	24
Облекло и обувки	64	144	66	144	84	156	54	96
Жилище	43	108	48	108	45	96	38	108
Домашно обзавеждане	17	72	17	72	23	72	16	48
Културен и обществен живот	19	91	21	86	34	148	11	54
Хигиена	5	24	6	24	9	36	4	12
Пощенски и транспортни услуги	11	36	13	41	19	55	6	22
Данъци и такси	18	96	26	96	35	120	5	48
Други	45	113	40	101	44	85	49	164
Относителен дял								
Общо	100,0	100,0	100,0	100,0	100,0	100,0	100,0	100,0
Храна	45,8	39,4	46,0	39,8	44,6	38,4	46,3	42,4
Спиртни напитки	4,1	3,8	2,9	3,9	2,1	2,7	6,3	5,4
Цигари и тютюн	2,0	1,9	2,3	1,9	1,9	1,8	1,3	2,2
Облекло и обувки	13,9	11,5	13,6	11,7	14,7	11,6	13,6	8,7
Жилище	9,3	8,7	9,9	8,7	7,9	7,1	9,6	9,8
Домашно обзавеждане	3,7	5,8	3,5	5,8	4,0	5,4	4,0	4,3
Културен и обществен живот	4,1	7,3	4,3	7,0	6,0	11,0	2,8	4,9
Хигиена	1,1	1,9	1,2	1,9	1,6	2,7	1,0	1,1
Пощенски и транспортни услуги	2,4	2,9	2,7	3,3	3,3	4,1	1,5	2,0
Данъци и такси	3,9	7,7	5,4	7,8	6,2	8,9	1,3	4,3
Други	9,7	9,1	8,2	8,2	7,7	6,3	12,3	14,9

1) В пари и в натура.

27. Потребление на някои хранителни и нехранителни продукти на лице от населението

Продукти	1960	1965	1970	1973	1974	1975	1976	1977
Хляб и хлебни изделия — кг	261,4	265,4	238,8	231,3	222,6	217,8	220,8	213,8
Ориз — кг	3,4	3,7	3,8	4,1	4,3	4,4	4,7	4,0
Зрял фасул — кг	6,9	4,5	4,2	3,8	4,3	3,9	4,3	4,4
Месо и месни произведения — кг	29,1	39,6	41,4	50,0	51,6	58,0	62,0	59,3
Риба — кг	2,2	3,4	5,5	6,0	6,4	6,2	6,7	6,3
Растителни и животински мазнини — кг	14,0	15,3	16,2	17,4	17,6	18,7	19,0	19,6
Мляко и млечни продукти ¹⁾ — л	92,3	103,6	116,6	130,5	136,4	142,8	147,0	152,5
Чайа — бр.	84	100	122	135	140	146	149	171
Чай и захарни изделия — кг	17,7	22,3	32,9	33,0	33,2	32,5	34,5	34,0
Консерви и зеленчукови консерви — кг	97,2	88,8	88,9	84,3	90,4	90,1	89,8	92,5
Плодове и плодови консерви — кг	95,3	131,4	148,2	120,6	112,5	118,6	117,0	108,7
Алкохолни напитки в превод 50 алкохол—л	7,6	10,0	11,2	13,5	13,5	13,4	14,5	13,8
Сухи млечни платове — м ²	16,4	19,8	22,2	23,4	26,1	23,8	27,7	27,9
Сухи плодови платове — м ²	3,0	3,2	3,8	4,5	4,7	5,5	5,0	4,9
Консервни платове — м ²	0,9	1,3	2,1	2,9	3,2	3,4	3,5	3,4
Обувки (без каучуковите) — чф.	0,9	1,3	1,7	2,0	2,0	2,0	2,1	2,0
Трикотаж (вълнен и памучен) — бр.	4,6	6,0	8,5	9,7	10,1	10,5	11,3	11,5

1) Пресметнато в мляко, без млечно масло.

28. Спестовни влогове в края на годината

	1960	1965	1970	1973	1974	1975	1976	1977
Влогове — хил. бр.	6 091	8 003	7 898	8 360	8 692	9 035	8 116	8 094
В градовете	3 470	4 631	4 950	5 357	5 703	5 965	5 430	5 457
В селата	2 605	3 354	2 928	2 982	2 968	3 048	2 663	2 617
Непоказани	16	18	20	21	21	22	23	20
Суми — млн. лв.	742,4	1 496,8	3 144,0	4 786,5	5 420,5	5 967,1	6 404,3	6 827,1
В градовете	417,8	781,2	1 763,1	2 769,7	3 238,9	3 578,4	3 888,5	4 162,6
В селата	322,4	712,4	1 375,6	2 003,1	2 166,4	2 372,0	2 486,0	2 631,4
Непоказани	2,2	3,2	5,3	6,3	6,8	7,4	8,2	9,2
Обездвижени	—	—	—	7,4	8,4	9,3	21,6	23,9

29. Спестовни влогове в края на годината по вид¹⁾

Вид на влоговете	1960	1965	1970	1973	1974	1975	1976	1977
Влогове — хил. броеве								
Общо	6 075	7 985	7 878	8 339	8 671	9 013	8 093	8 074
в това число:								
Срочни	7	9	27	38	44	47	46	47
Детски	1 155	1 388	1 652	1 876	1 957	2 049	1 957	1 996
Работнически	2 223	3 727	3 694	3 808	3 855	3 918	3 452	3 388
Безсрочни	2 684	2 856	2 502	2 612	2 763	2 876	2 491	2 485
Текущи сметки на гражданите	—	—	—	1	47	117	141	151
Суми — млн. левове								
Общо	740,2	1 493,6	3 138,7	4 772,7	5 405,3	5 950,4	6 374,5	6 794,0
в това число:								
Срочни	1,2	6,2	43,3	69,0	78,8	86,3	92,1	98,5
Детски	64,4	127,5	336,3	565,3	661,8	751,6	836,6	918,7
Работнически	287,7	789,6	1 621,1	2 472,8	2 791,9	3 061,3	3 263,1	3 447,2
Безсрочни	386,6	569,9	1 137,0	1 663,6	1 868,4	2 043,2	2 171,9	2 316,8
Текущи сметки на гражданите	—	—	—	0,1	2,0	5,1	7,2	8,4
Среден годишен размер на един влог — левове								
Общо	122	187	398	572	623	660	788	841

1) Без влоговете на лицата вън от страната и от 1972 г. — без обездвижените влогове.

IV. ЖИЗНЕНО РАВНИЩЕ НА НАСЕЛЕНИЕТО
30. Спестовни влогове в края на годината по размер¹⁾

Размер на влоговете	1960	1965	1970	1973	1974	1975	1976	1977
Влогове — хил. броеве								
Общо	6 075	7 985	7 878	8 339	8 671	9 013	8 093	8 074
До 50 лева	3 582	4 185	2 933	2 451	2 476	2 360	1 618	} 2 705
51—100 лева	1 155	1 556	1 593	1 511	1 507	1 584	1 451	
101—500 лева	982	1 447	1 707	1 910	1 949	2 059	1 932	1 953
501—1000 лева	254	495	883	1 179	1 280	1 378	1 349	1 450
1 001—2 000 лева	84	226	492	773	844	923	967	1 071
2 001—4 000 лева	16	65	214	381	446	512	547	609
Над 4 000 лева	2	11	56	134	169	197	229	286
Суми — млн. левове								
Общо	740,2	1 493,6	3 138,7	4 772,7	5 405,3	5 950,4	6 374,5	6 794,0
До 50 лева	67,0	80,2	76,2	64,6	64,8	72,4	59,9	} 179,0
51—100 лева	87,2	121,2	131,9	121,7	129,5	128,8	115,9	
101—500 лева	244,5	387,2	579,5	655,8	678,8	682,0	664,7	638,4
501—1 000 лева	172,0	359,3	677,2	896,0	988,0	1 023,7	1 024,8	1 041,2
1 001—2 000 лева	115,0	314,2	742,5	1 154,7	1 223,7	1 350,7	1 451,7	1 535,3
2 001—4 000 лева	42,9	176,2	611,6	1 086,7	1 302,4	1 477,2	1 600,0	1 698,7
Над 4 000 лева	11,6	55,3	319,8	793,2	1 018,1	1 215,6	1 457,5	1 701,4

1) Без влоговете на лицата във от страната и от 1972 г. — без недвижените влогове.

31. Жилищно-спестовни влогове в края на годината

	1960 ¹⁾	1965 ¹⁾	1970	1973	1974	1975	1976	1977
Влогове — хил. бр.	81,2	149,5	284,6	403,0	442,7	480,6	514,4	530,9
Суми — млн. лв.	95,9	259,0	755,5	1 313,1	1 489,6	1 633,1	1 771,1	1 814,9

1) Включително прехвърлените влогове за жилищно строителство.

IV. ЖИЗНЕНО РАВНИЩЕ НА НАСЕЛЕНИЕТО

32. Жилищен фонд

	1965	1970	1973	1974	1975	1976	1977
Абсолютни данни							
Общо							
Жилища — хил. бр.	2 085	2 283	2 419	2 459	2 510	2 573	2 643
Ползна площ — хил. м ²	102 306	114 854	123 898	126 570	137 315	141 360	145 754
в т. ч. жилищна площ — хил. м ²	86 353	96 021	102 915	104 953	116 394	119 470	122 798
В градовете							
Жилища — хил. бр.	893	1 073	1 201	1 265	1 350	1 411	1 476
Ползна площ — хил. м ²	41 369	52 195	60 290	64 017	71 501	75 343	79 439
в т. ч. жилищна площ — хил. м ²	35 432	43 906	50 119	53 109	60 360	63 288	66 396
В селата							
Жилища — хил. бр.	1 192	1 210	1 218	1 194	1 160	1 162	1 167
Ползна площ — хил. м ²	60 937	62 659	63 608	62 553	65 814	66 017	66 315
в т. ч. жилищна площ — хил. м ²	50 921	52 115	52 796	51 844	56 034	56 182	56 402
На 1 000 души от населението							
Общо							
Жилища бр.	253	268	280	282	287	293	300
Ползна площ — м ²	12 430	13 489	14 328	14 532	15 727	16 090	16 520
в т. ч. жилищна площ — м ²	10 492	11 277	11 901	12 050	13 331	13 598	13 919
В градовете							
Жилища — бр.	233	237	244	245	266	272	279
Ползна площ — м ²	10 806	11 532	12 261	12 378	14 111	14 547	15 036
в т. ч. жилищна площ — м ²	9 255	9 701	10 193	10 269	11 912	12 219	12 568
В селата							
Жилища — бр.	271	303	327	338	316	322	330
Ползна площ — м ²	13 842	15 709	17 052	17 679	17 961	18 306	18 736
в т. ч. жилищна площ — м ²	11 567	13 066	14 154	14 652	15 292	15 579	15 935

33. Снабденост на населението с предмети за дълготрайна употреба на 100 домакинства

	1965	1970	1973	1974	1975	1976	1977
Радиоприемници (без портативните) 1) . . .	59	62	53	52	50	48	45
Телевизори 1)	8	42	53	56	57	57	59
Електрически перални	23	50	50	50	59	62	65
Домашни хладилници	5	29	48	55	59	62	66
Леки коли	2	6	10	13	15	18	20
Телефонни постове	4	7	9	11	12	14	16

1) Регистрирани.

34. Комунално-битово обслужване на населението

	1960	1965	1970	1973	1974	1975	1976	1977
Относителен дял на населението, живущо във водоснабдените населени места от общото население — %	1) 69,8	82,7	91,6	94,2	95,4	95,4	96,0	96,2
Относителен дял на населението, живущо в електрифицираните населени места от общото население — %	1) 91,7	97,5	99,6	99,8	99,8	99,8	99,9	99,9
Топлофицирани жилища на 1 000 жилища в топлофицираните градове — бр.	171	208	206	242	208	214
Легла в хотелите на 10 000 души от населението — бр.	34	57	82	107	111	113	114	116
Легла в градските хотели на 10 000 души от населението в градовете — бр.	76	111	148	152	150	154	153	155
Работни постове в автосервизите за общо ползване на 100 леки автомобили — бр.	0,3	0,4	0,3
Пропускателна способност на пералните на 10 000 души от населението — кг	31	55	100	132	155	167	184	192
Изпрано пране на населението на лице от населението — кг	0,291	0,386	1,006	1,296	1,721	2,133	2,323
Химически изчистени дрехи на населението на лице от населението — кг	0,416	0,637	0,787	0,813	0,839	0,965
Тоалетни кресла в бръснаро-фризьорските салони на 10 000 души от населението — бр.	8	10	10	10	10	10	9	9

1) Изчисленията са с населението към 1.12.1956 г.

IV. ЖИЗНЕНО РАВНИЩЕ НА НАСЕЛЕНИЕТО
35. Употребена електроенергия от населението

	1960	1965	1970	1973	1974	1975	1976	1977
Употребена електроенергия на лице от населението – квтч	67,4	143,9	290,7	423,0	473,9	526,0	592,8	628,4
Индекси при база 1960 = 100	100,0	213,5	431,3	627,6	703,1	780,4	879,5	932,3

36. Промислени услуги на населението на лице от населението

(Левове)

Промислени услуги	1970	1973	1974	1975	1976	1977
Химически изчистени дрехи	0,48	0,67	0,83	0,82	0,85	0,85
Изпрано сухо бельо	0,07	0,23	0,34	0,48	0,63	0,72
Автосервизни услуги	0,72	1,04	1,94	2,82	3,35	4,61
Ремонт и поддържане на радиотелевизионната апаратура	0,57	0,93	1,34	1,66	1,93	2,15
Ремонт и поддържане на битова техника	0,21	0,44	0,67	0,80	1,07	1,18

37. Обслуженост на населението с транспорт и съобщения

(Броеве)

	1960	1965	1970	1973	1974	1975	1976	1977
Пътнически превози на лице от населението ¹⁾	53,5	107,1	167,7	200,5	217,3	224,8	223,5	214,9
в това число:								
От железопътния транспорт	10,0	10,9	12,5	11,9	12,0	11,9	11,6	11,2
От автомобилния транспорт ¹⁾	43,3	96,1	155,0	188,3	204,9	212,5	211,5	203,4
Пътнически превози от градския трамваен транспорт на лице от населението (гр. София)	517,4	483,8	427,9	414,2	410,4	406,7	316,8	321,4
Пътнически превози от градския тролейбусен транспорт на лице от населението (гр. София и гр. Пловдив)	104,8	89,4	109,4	90,7	90,5	84,4	66,0	67,7
Телефонни постове на 1 000 души от населението	21,7	33,9	55,6	74,1	82,5	89,0	97,1	107,2

¹⁾ Включително превозените пътници от вътрешноградските превози на ДАП и автобусите на СГНС.

38. Обслуженост на населението от предприятията и заведенятия в търговията на дребно

	1960	1965	1970	1973	1974	1975	1976	1977
Предприятия на 10 000 души от населението – бр. 1)	32	34	38	40	40	41	42	42
Население на едно предприятие – бр. 1)	310	292	260	251	250	247	240	237
Търговска площ на лице от населението – м ²	0,15	0,16	0,17	0,17	0,18	0,18
Заведения за обществено хранене на 10 000 души от населението – бр.	18	21	23	24	24	25	26	26
Население на едно заведение за обществено хранене – бр.	545	474	431	417	412	403	392	385
Места за хранене в заведенятия за обществено хранене на 10 000 души от населението – бр.	1 110	1 224	1 258	1 305	1 411	1 449

¹⁾ Под предприятие тук се разбира отделният магазин, будка, лавка и павилион, но не и търговска организация.

IV. ЖИЗНЕНО РАВНИЩЕ НА НАСЕЛЕНИЕТО

39. Обслуженост на населението с търговски работници¹⁾

	1960	1965	1970	1973	1974	1975	1976	1977
Търговски работници на 10 000 души от населението								
Общо	139	164	200	231	247	261	269	274
В търговията на едро и дребно	122	147	188	220	235	249	257	262
В търговията на дребно	114	140	180	213	227	241	249	252
В търговската мрежа на дребно	53	60	75	90	95	101	105	106
В общественото хранене	61	80	105	123	132	140	144	146

Население на търговски работник

До	72	61	50	43	40	38	37	37
В търговията на едро и дребно	82	68	53	45	43	40	39	38
В търговията на дребно	88	71	56	47	44	42	40	40
В търговската мрежа на дребно	189	167	133	112	105	99	95	94
В общественото хранене	165	125	96	81	76	72	69	69

¹⁾ Включително търговските работници в столовете, ТПК, ДСО „Булгарплод“, ГСП „Хлебна промишленост“ и други.

40. Деца в детските градини на 1 000 деца от 3—6 годишна възраст

	1960	1965	1970	1973	1974	1975	1976	1977
Общо	542	628	680	686	705	747	757	755
в т. ч. в целодневните градини	61	135	215	303	345	397	446	481

41. Учащи се на 10 000 души от населението

	1960/61	1965/66	1970/71	1973/74	1974/75	1975/76	1976/77	1977/78
Общо	1 792	1 981	1 825	1 783	1 758	1 752	1 730	1 728
в т. ч. студенти	70	103	105	120	122	121	118	106

42. Учащи се — стипендианти

(Проценти)

	1960/61	1965/66	1970/71	1973/74	1974/75	1975/76	1976/77	1977/78
Относителен дял на студентите-стипендианти от общия брой на студентите от редовното обучение	36	39	31	30	28	29	41	47
Относителен дял на учениците-стипендианти в професионално-техническите училища, средните професионално-технически училища и техникумите от общия брой на учениците от редовното обучение	¹⁾ 15	16	14	12	17	13	15	20

¹⁾ 1962/63 учебна година.

ИНДЕКСИ НА РЕАЛНИТЕ ДОХОДИ НА ЛИЦЕ ОТ НАСЕЛЕНИЕТО

1960 = 100

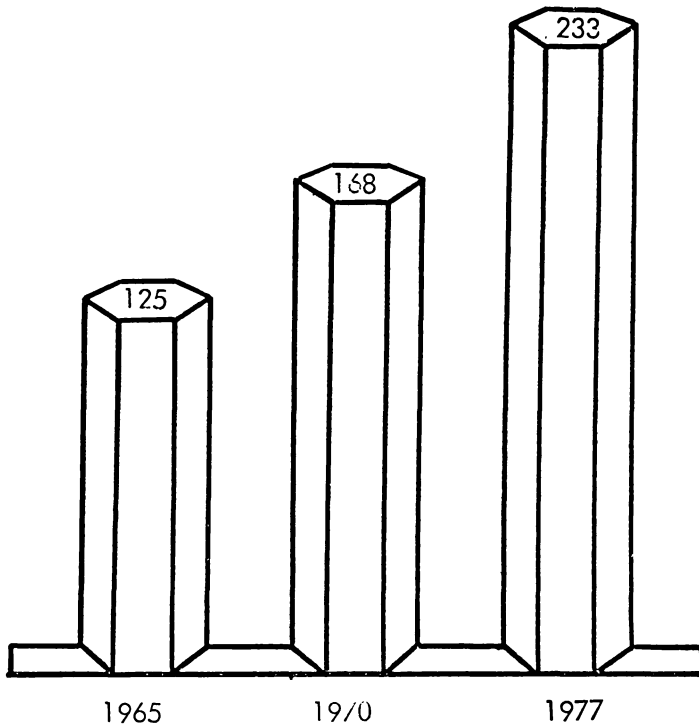

ИНДЕКСИ НА РЕАЛНАТА И НОМИНАЛНАТА РАБОТНА ЗАПЛАТА

1960 = 100

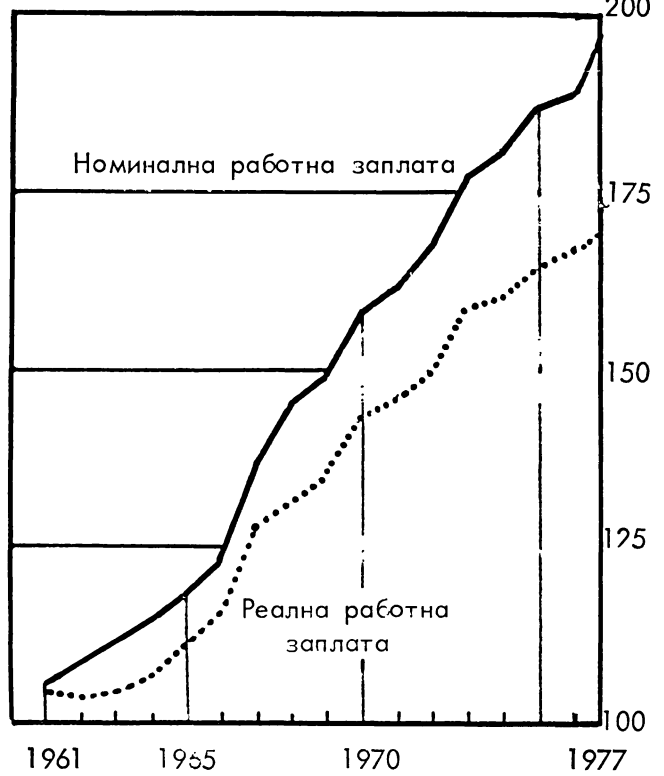

ПЕНСИИ млн. левове

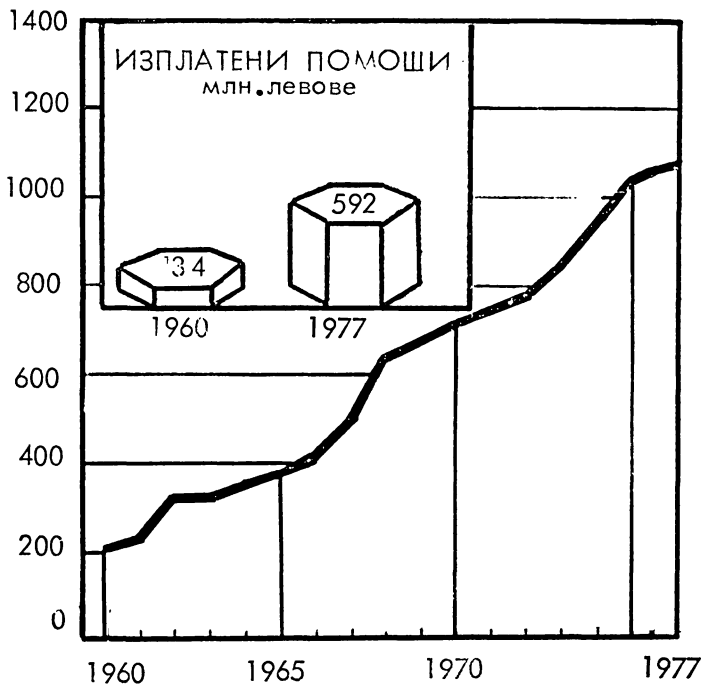

СПЕСТОВНИ ВЛОГОВЕ млн. левове

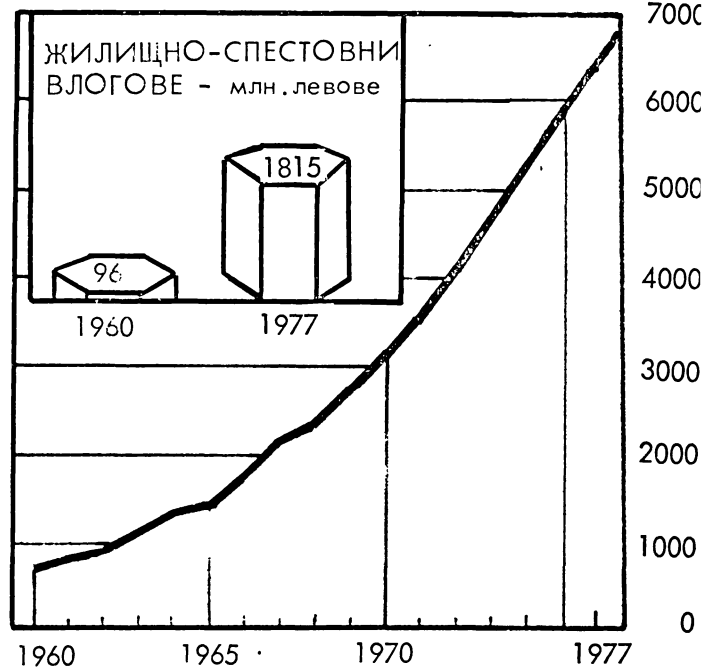

СТРУКТУРА НА ОБЩИЯ ДОХОД НА ДОМАКИНСТВОТА ПРЕЗ 1977 г. - проценти

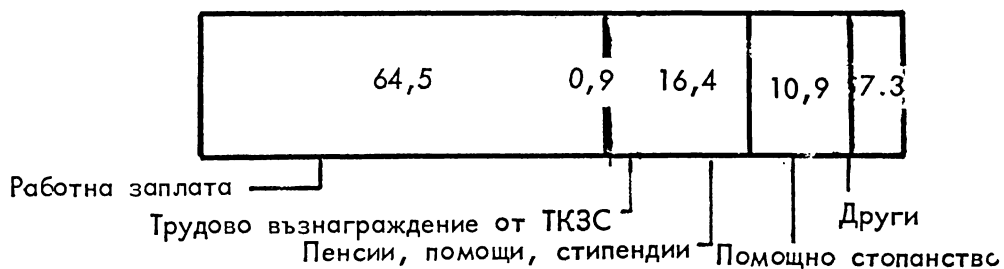

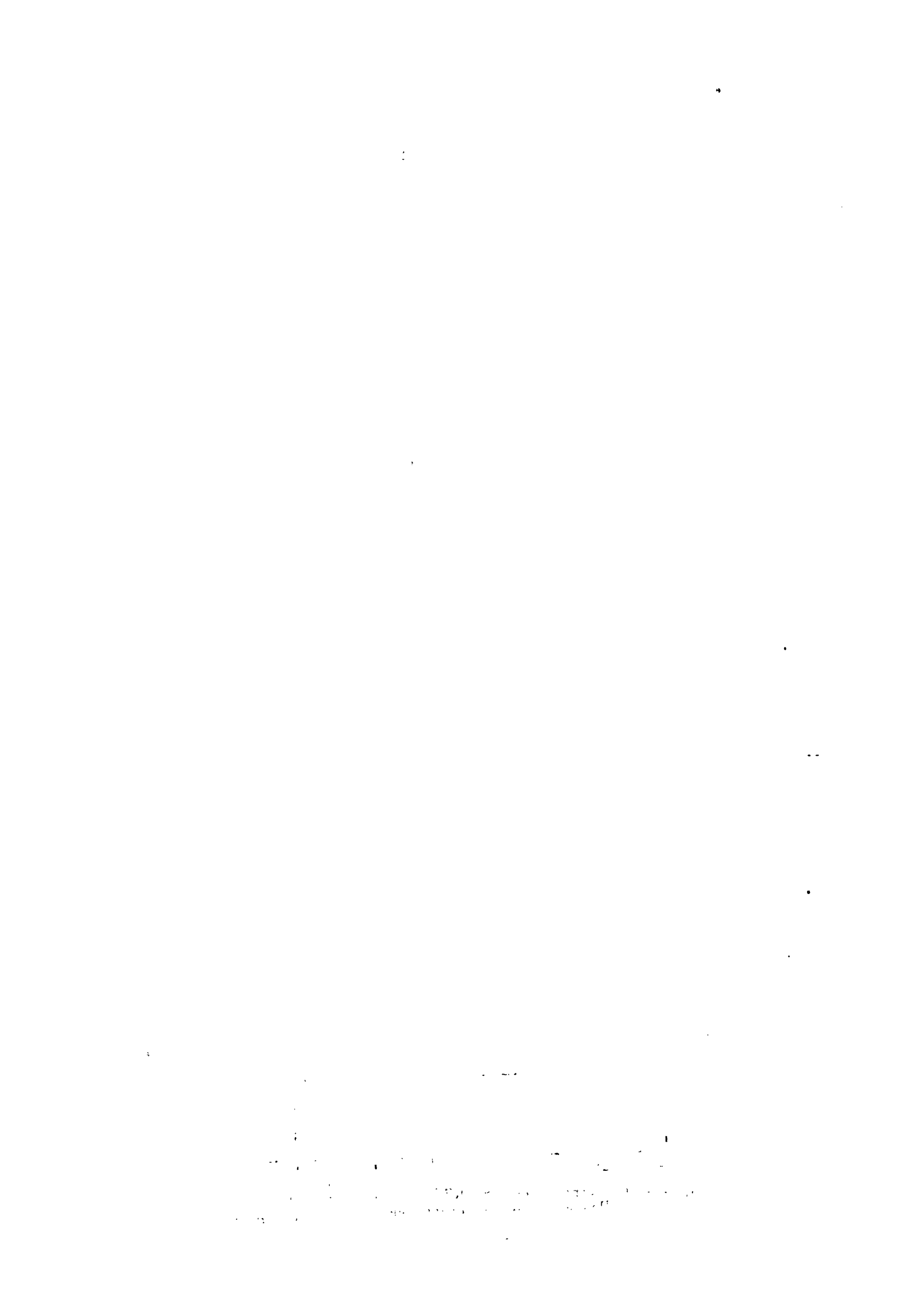

43. Обхванати ученици от горния курс и студенти в полуинтернати, пансиони и общежития¹⁾

(Процент от броя на учащите се в съответните училища)

	1965/66	1970/71	1973/74	1974/75	1975/76	1976/77	1977/78
Гимназиялният курс на общообразователните трудово-политехнически училища							
Полуинтернати	—	0,1	0,0	0,0	0,1	0,1	1,2
Пансиони	1,2	2,6	3,6	3,9	3,6	3,3	3,9
Общежития	3,5	5,0	5,8	4,7	5,4	6,3	5,8
Средни професионално-технически училища							
Пансиони	11,9	10,7	10,7	11,3	12,0	9,7	8,2
Общежития	5,9	6,0	11,7	10,4	8,3	10,6	9,8
Техникуми и училища по изкуствата							
Пансиони	3,4	3,9	1,5	3,1	2,9	2,8	3,5
Общежития	7,3	5,3	8,9	8,2	9,8	10,4	11,4
Висши и полувисши учебни заведения							
Общежития		2) 15,5	28,8	28,3	24,7	24,7	23,9

- 1) Само за редовното обучение.
2) Само висши учебни заведения.

44. Обслуженост на населението с културни мероприятия

(Броеве)

	1960	1965	1970	1973	1974	1975	1976	1977
Театрални посещения на 1 000 души от населението	764	604	637	690	698	691	694	712
Посещения на кина на лице от населението	14	15	13	13	13	13	13	13
Членове на едно читалище	173	211	248	254	251	246	253	255
Зает библиотечен фонд на читател	14
в т.ч. книги	11	12	12	13	13	13	13	13
Годишен тираж на лице от населението								
На книги	3,8	4,8	4,8	5,1	5,8	5,6	6,1	5,8
На списания	2,7	3,1	5,3	5,9	5,9	5,7	6,3	6,5
На вестници	76,6	73,4	96,2	106,8	97,2	96,7	110,5	109,1
Радиоабонати на 1 000 души от населението	182	250	269	262	261	261	257	253
Телевизионни абонати на 1 000 души от населението	0	23	121	160	167	173	176	180

45. Медицинско обслужване на населението

(Броеве)

	1960	1965	1970	1973	1974	1975	1976	1977
Болнични и санаториални легла на 10 000 души от населението	72	85	94	100	103	105	106	107
Болнични	56	65	75	80	82	84	85	86
Санаториални	16	20	19	20	21	21	21	21
На 10 000 души от населението								
Лекари	14	17	19	20	21	21	22	23
Стоматолози	3	4	4	4	4	4	4	5
Население								
На един лекар	715	605	538	491	478	465	455	444
На един стоматолог	3 304	2 855	2 737	2 482	2 423	2 360	2 252	2 143

46. Легла в детските ясли на 10 000 деца под 3-годишна възраст

	1960	1965	1970	1973	1974	1975	1976	1977
Брой	613	1 137	1 064	1 324	1 420	1 604	1 621	1 725

47. Средна продължителност на живота на населението през отделните периоди

(Години)

Пол	1921-1925 ¹⁾	1927-1934 ¹⁾	1935-1939 ¹⁾	1956-1957	1960-1962	1965-1967	1969-1971	1974 - 1976
Общо	44,64	48,40	51,75	65,89	69,59	70,66	71,11	71,31
Мъже	44,35	47,81	50,98	64,17	67,82	68,81	68,58	68,68
Жени	44,98	49,09	52,56	67,65	71,35	72,67	73,86	73,91

¹⁾ Изчисленията са направени от БАН.

В. ТРУД

Разпределението на заетите лица по отрасли (табл. 1) е извършено според дейността, в която са заети лицата: в отрасъл „Транспорт“ е включен и пътническият транспорт, в отрасъл „Съобщения“ — и съобщенията, обслужващи населението и предприятията, учрежденията и организациите в непроизводствената сфера, в отрасъл „Жилищно-комунално стопанство“ — и водопроводната промишленост.

Данните за средния годишен брой на работниците и служещите са взети от годишните отчети на предприятията, учрежденията и организациите, а тези за заетите специалисти с висше, полувисше и средно специално образование — от отчетите по еднократните наблюдения, провеждани към определена дата.

Разпределението на работниците и служещите по отрасли на народното стопанство е извършено въз основа на отрасловата принадлежност на предприятията, учрежденията и организациите, в които са заети. Заетите в капиталния ремонт на ж.п. линии за 1960 г. са посочени в отрасъл „Транспорт“, от 1965 г. до 1972 г. вкл. — в отрасъл „Строителство“, а от 1973 г. — в отрасъл „Транспорт“.

В данните за средния годишен брой на работниците и служещите са включени всички заети лица в предприятията, учрежденията и организациите, които получават работна заплата. Не са включени заетите кооператори в ТКЗС, заетите лица в частните заведения и частните земеделски стопанства, религиозните учреждения и организации.

Различието между средния годишен брой на работниците и служещите, поместен в раздел „Труд“ и в останалите отраслови раздели, се дължи на включването към съответните отрасли в настоящия раздел на лица, които са заети в стопанските управления и обединения на предприятията и организации и в други дребни предприятия и организации. Отрасловите раздели съдържат данни по трудовите показатели само за предприятията, обособени на самостоятелен баланс.

Средният годишен брой на работниците и служещите е получен като средна аритметична от средносписъчния брой през отделните месеци (тримесечия), разделен на броя на календарните месеци (тримесечия). За отделните месеци този брой е получен като средна аритметична от общия брой на персонала по списък за всеки календарен ден, разделен на броя на календарните дни. В списъчния състав на работниците и служещите са включени всички онези лица, които са в трудови договорни отношения с предприятието или учреждениято, и онези, които са заети най-малко един ден в основната дейност на същото и най-малко 5 дена — в извънредната дейност на предприятието или учреждениято.

В броя на работниците е показана онази част от персонала в основната дейност на предприятията от сферата на материалното производство (промишлени, строителни, селскостопански, транспортни, търговски и др.), която непосредствено участва в производствения процес (основни работници и спомагателни работници, които обслужват непосредствено основните работници в производствения процес).

Наблюдението на работниците и служещите към определена дата не обхваща заетите в религиозните учреждения и организации и до 1975 г. вкл. тези в ТКЗС, частните заведения и частните земеделски стопанства.

Като административно-управленчески персонал са взети заетите лица в органите на управлението (министерства, централни ведомства, комитети и изпълкоми и отдели на НС), в органите на стопанските управления и обединения, съд, прокуратура, кредитни и застрахователни учреждения, управлението на кооперативните предприятия и всички обществени организации (без техните стопански предприятия), служещите, обслужващият персонал и охраната от всички производствени предприятия и част от ИТР, заети непосредствено в управлението на предприятията, а от 1976 г. вкл. ръководителите на производствените структурни части (без заетите с конструкторска, технологическа и проектантска работа). Като административно-управленчески персонал не са взети лекарите, селският и нисшият медицински персонал в здравните заведения, педагогическият персонал в учебните заведения, научните работници в НИИ, художествено-артистичният персонал в учрежденията по изкуството, културата, просветата и други подобни.

В данните за заетите специалисти се включват само тези специалисти, които се числят в списъчния състав на персонала в държавни, кооперативни и обществени предприятия, учреждения и организации, включително и в спомагателните им стопанства, независимо от изпълняваната от тях работа. Не са включени специалистите, които не работят, както и тези, упражняващи свободни професии и други.

За специалисти се считат онези лица, които имат диплома (свидетелство, удостоверение) за завършено висше, полувисше и средно специално образование и приравнените към тях с правителствени документи.

Разпределението на специалистите по специалности е извършено въз основа на специалността по диплома, която лицето е придобило при завършване на учебното заведение, а не по занятието (длъжността), което изпълнява в момента на наблюдението.

Разпределението на специалистите по отрасли на народното стопанство е извършено въз основа на отрасловата принадлежност на предприятията, учрежденията и организациите, в които работят.

Данните за броя на работниците, ИТР и служещите, завършили курсовете и школите за квалификация и повишаване на квалификацията, обхващат завършилите курсове и школи с откъсване и без откъсване от производството — индивидуално обучение, школи за изучаване челните методи на работа, курсове със специално предназначение за втора професия, производствено-технически курсове и други в производствените предприятия. Не се включват учащите се в професионално-техническите училища, преминалите санитарен минимум, техника по безопасността, инструктажи, краткотрайни семинари, съвещания и др. Данните са за съответната година.

1. Заети лица по отрасли

(Проценти)

Отрасли	1960	1965	1970	1973	1974 ¹	1975	1976	1977
Общо	100,0	100,0	100,0	100,0	100,0	100,0	100,0	100,0
✓ В отраслите на материалното производство	90,8	89,2	86,9	85,5	85,0	84,3	83,7	83,7
Промисленост	21,9	26,3	30,4	32,2	32,8	33,5	33,8	34,2
Строителство	5,2	7,0	8,4	8,3	8,0	8,0	8,1	8,3
Селско стопанство	54,7	44,9	35,2	31,0	29,6	27,6	26,2	25,3
Горско стопанство	0,8	0,4	0,5	0,5	0,5	0,5	0,5	0,5
Транспорт	3,5	4,4	5,2	5,2	5,4	5,6	5,7	5,9
Съобщения	0,6	0,7	0,8	0,8	0,8	0,8	0,8	0,9
Търговия, материално-техническо снабдяване и изкупуване	4,0	5,2	6,1	7,1	7,5	7,8	8,1	8,1
Други отрасли на материалното производство	0,1	0,3	0,3	0,4	0,4	0,5	0,5	0,5
✓ В отраслите на непроизводствената сфера	9,2	10,8	13,1	14,5	15,0	15,7	16,3	16,3
Жилищно-комунално стопанство	1,6	1,7	2,1	2,1	2,1	2,2	2,2	2,1
Наука и научно обслужване	0,4	0,5	1,1	1,5	1,6	1,4	1,4	1,4
просвета, култура и изкуство	3,4	4,5	5,0	5,5	5,7	6,1	6,4	6,4
Здравеопазване, социално осигуряване и физкултура	1,6	2,3	2,7	3,1	3,3	3,6	3,9	4,0
Финанси, кредит и застраховка	0,3	0,3	0,4	0,4	0,4	0,5	0,5	0,5
Управление	1,4	1,2	1,5	1,5	1,5	1,5	1,5	1,5
Други отрасли на непроизводствената сфера	0,5	0,3	0,3	0,4	0,4	0,4	0,4	0,4

2. Работници и служещи по отрасли

Отрасли	1960	1965	1970	1973	1974	1975	1976	1977
Среден годишен брой Работници и служещи								
Общо	1 774 251	2 196 606	2 748 720	3 273 061	3 424 785	3 676 632	3 886 837	3 870 112
Промисленост	768 612	953 918	1 156 016	1 242 806	1 277 059	1 297 432	1 310 141	1 319 121
Строителство	160 744	224 530	303 761	315 066	315 533	316 818	312 672	1) 330 126
Селско стопанство	148 196	197 154	271 077	549 657	620 196	786 597	942 430	903 950
Горско стопанство	30 343	16 847	21 858	19 908	22 693	22 568	22 338	21 306
Транспорт	144 336	152 619	194 125	212 981	222 071	233 029	243 447	251 143
Съобщения	25 399	27 929	32 514	35 913	37 073	37 920	38 170	38 351
Търговия, материално-техническо снабдяване и изкупуване	160 829	200 490	232 050	285 746	290 179	308 464	319 867	325 337
Други отрасли на материалното производство	5 426	12 272	13 574	16 221	16 734	22 340	22 176	23 428
Жилищно-комунално стопанство	46 678	63 472	78 943	74 354	73 859	76 426	76 195	57 457
Наука и научно обслужване	14 721	21 626	46 681	66 496	67 673	60 538	62 446	59 235
Просвета, култура и изкуство	133 830	174 418	201 557	230 153	243 117	263 614	275 203	274 765
Здравеопазване, социално осигуряване и физкултура	63 993	88 457	110 600	130 729	142 446	153 723	165 080	170 562
Финанси, кредит и застраховка	10 343	11 159	16 182	18 237	19 106	19 888	20 238	20 003
Управление	50 193	43 744	2) 58 597	60 775	62 422	62 344	61 534	59 169
Други отрасли на непроизводствената сфера	10 608	7 971	11 185	14 019	14 624	14 931	14 900	16 159
Работници								
Общо	1 127 568	1 381 811	1 708 780	2 017 053	2 086 764	2 258 054	2 418 842	2 474 326
Промисленост	627 097	770 179	917 608	974 471	1 000 740	1 019 774	1 031 596	1 058 957
Строителство	117 006	173 623	237 790	237 423	232 299	227 794	227 069	1) 250 469
Селско стопанство	128 008	164 819	224 761	426 046	458 716	592 095	718 816	707 672
Горско стопанство	29 878	16 818	19 446	17 094	19 724	19 325	18 948	17 890
Транспорт	123 083	130 960	163 185	181 066	187 357	197 164	208 042	217 757
Търговия, материално-техническо снабдяване и изкупуване	101 500	118 989	140 205	174 615	180 661	193 330	204 460	210 755
Други отрасли на материалното производство	996	6 423	5 785	6 338	7 267	8 572	9 911	10 826

1) Включително заетите в строително-експлоатационните предприятия към ДСО „Водно стопанство“ и СП „Благоустройство и комунално стопанство“ към ОНС (без тези с преобладаваща комунална дейност).

2) Включително управленията на държавните стопански организации.

2. Работници и служещи по отрасли

(Продължение и край)

Отрасли	1960	1965	1970	1973	1974	1975	1976	1977
Индекси при база 1960=100								
Работници и служещи								
Общо	100	124	155	184	193	207	219	218
Промисленост	100	124	150	162	166	169	170	172
Строителство	100	140	189	196	196	197	195	205
Селско стопанство	100	133	183	371	418	531	636	610
Горско стопанство	100	56	72	66	75	74	74	70
Транспорт	100	106	134	148	154	161	169	174
Съобщения	100	110	128	141	146	149	150	151
Търговия, материално-техническо снабдяване и изкупуване	100	125	144	178	180	192	199	202
Други отрасли на материалното производство	100	226	250	299	308	412	409	432
Жилищно-комунално стопанство	100	136	169	159	158	164	163	123
Наука и научно обслужване	100	147	317	452	460	411	424	402
Просвета, култура и изкуство	100	130	151	172	182	197	206	205
Здравеопазване, социално осигуряване и физкултура	100	138	173	204	223	240	258	267
Финанси, кредит и застраховка	100	108	156	176	185	192	196	193
Управление	100	87	117	121	124	124	123	118
Други отрасли на непроизводствената сфера ..	100	75	105	132	138	141	140	152
Работници								
Общо	100	123	152	179	185	200	215	219
Промисленост	100	123	146	155	160	163	165	169
Строителство	100	148	203	203	199	195	194	214
Селско стопанство	100	129	176	333	358	463	562	553
Горско стопанство	100	56	65	57	66	65	63	60
Транспорт	100	106	133	147	152	160	169	177
Търговия, материално-техническо снабдяване и изкупуване	100	117	138	172	178	190	201	208
Други отрасли на материалното производство	100	645	581	636	730	861	995	1 087
Относителен дял								
Работници и служещи								
Общо	100,0	100,0	100,0	100,0	100,0	100,0	100,0	100,0
Промисленост	43,3	43,4	42,1	38,0	37,3	35,3	33,7	34,1
Строителство	9,1	10,2	11,0	9,6	9,2	8,6	8,0	8,5
Селско стопанство	8,4	9,0	9,9	16,8	18,1	21,4	24,2	23,4
Горско стопанство	1,7	0,8	0,8	0,6	0,7	0,6	0,6	0,6
Транспорт	8,1	6,9	7,1	6,5	6,5	6,3	6,3	6,5
Съобщения	1,4	1,3	1,2	1,1	1,1	1,0	1,0	1,0
Търговия, материално-техническо снабдяване и изкупуване	9,1	9,1	8,4	8,7	8,5	8,4	8,2	8,4
Други отрасли на материалното производство	0,3	0,6	0,5	0,5	0,5	0,6	0,6	0,6
Жилищно-комунално стопанство	2,6	2,9	2,9	2,3	2,1	2,1	2,0	1,5
Наука и научно обслужване	0,8	1,0	1,7	2,0	2,0	1,7	1,6	1,5
Просвета, култура и изкуство	7,6	7,9	7,3	7,0	7,1	7,2	7,1	7,1
Здравеопазване, социално осигуряване и физкултура	3,6	4,0	4,0	4,0	4,1	4,2	4,2	4,4
Финанси, кредит и застраховка	0,6	0,5	0,6	0,6	0,6	0,5	0,5	0,5
Управление	2,8	2,0	2,1	1,9	1,8	1,7	1,6	1,5
Други отрасли на непроизводствената сфера ..	0,6	0,4	0,4	0,4	0,4	0,4	0,4	0,4
Работници								
Общо	100,0	100,0	100,0	100,0	100,0	100,0	100,0	100,0
Промисленост	55,6	55,7	53,7	48,3	48,0	45,2	42,6	42,8
Строителство	10,4	12,6	13,9	11,8	11,1	10,1	9,4	10,1
Селско стопанство	11,4	11,9	13,2	21,1	22,0	26,2	29,7	28,6
Горско стопанство	2,6	1,2	1,1	0,8	0,9	0,8	0,8	0,7
Транспорт	10,9	9,5	9,6	9,0	9,0	8,7	8,6	8,8
Търговия, материално-техническо снабдяване и изкупуване	9,0	8,6	8,2	8,7	8,7	8,6	8,5	8,5
Други отрасли на материалното производство	0,1	0,5	0,3	0,3	0,3	0,4	0,4	0,5

3. Жени — работници и служещи на 1.08. по отрасли

Отрасли	1960	1965	1970	1973	1974	1975	1976	1977
Брой								
Работници и служещи								
Общо	631 686	932 267	1 247 957	1 440 471	1 558 754	1 744 307	1 947 859	1 885 183
Промисленост	290 208	378 306	524 084	589 881	601 776	631 684	633 640	619 485
Строителство	13 602	27 547	44 824	52 405	53 490	58 778	58 109	54 665
Селско стопанство ¹⁾	66 017	144 220	166 441	172 139	262 122	369 297	536 355	491 943
Горско стопанство	10 972	11 916	12 716	12 088	10 907	10 887	10 560	10 282
Транспорт	10 873	19 563	30 062	35 609	39 513	41 005	42 703	41 118
Съобщения	9 769	13 086	16 827	20 392	20 941	20 461	22 435	21 883
Търговия, материално-техническо снабдяване и изкупуване	61 918	97 881	133 305	180 294	176 289	194 215	198 967	200 794
Други отрасли на материалното производство	1 283	7 494	6 592	7 676	7 969	7 835	11 795	11 046
Жилищно-комунално стопанство	16 743	25 315	38 134	38 670	38 513	40 171	40 131	34 486
Наука и научно обслужване	8 103	10 463	21 676	31 611	32 257	32 124	30 798	29 219
Просвета, култура и изкуство	79 390	112 748	135 967	157 744	164 437	174 939	188 849	194 768
Здравеопазване, социално осигуряване и физкультура	41 837	61 587	82 127	96 424	102 116	112 491	123 472	126 221
Финанси, кредит и застраховка	5 052	6 589	12 463	14 828	15 296	16 356	16 498	16 269
Управление	13 407	13 395	19 281	25 644	27 471	28 032	27 145	27 207
Други отрасли на непроизводствената сфера	2 512	2 157	3 458	5 066	5 677	6 032	6 402	5 797
Работници								
Общо	390 725	595 932	772 161	862 580	952 417	1 097 342	1 263 026	1 234 353
Промисленост	260 578	334 071	451 178	498 001	507 052	532 937	535 476	535 767
Строителство	4 142	13 359	20 873	21 612	20 337	22 021	21 974	22 051
Селско стопанство ¹⁾	61 462	137 370	155 505	156 036	240 355	340 035	497 664	463 542
Горско стопанство	10 935	11 771	12 660	11 990	10 586	10 779	10 430	10 123
Транспорт	6 079	13 929	20 192	23 768	26 643	27 711	29 313	29 688
Търговия, материално-техническо снабдяване и изкупуване	47 489	80 873	108 264	147 905	144 125	160 896	165 356	170 293
Други отрасли на материалното производство	40	4 559	3 489	3 268	3 319	2 963	2 813	2 889
Относителен дял от общия брой								
На работниците и служещите								
Общо	33,5	39,0	43,3	45,0	44,4	46,5	47,8	46,3
Промисленост	36,3	38,9	44,7	46,5	46,1	47,8	48,2	46,6
Строителство	7,2	10,6	13,9	15,5	15,3	17,1	17,8	16,0
Селско стопанство ¹⁾	30,9	47,7	49,8	46,9	43,1	46,9	49,5	47,1
Горско стопанство	53,4	60,9	54,2	51,6	48,4	47,8	48,7	47,2
Транспорт	8,1	12,6	15,1	15,9	16,6	17,0	17,2	15,9
Съобщения	39,4	47,1	52,0	55,9	56,6	56,3	58,2	57,1
Търговия, материално-техническо снабдяване и изкупуване	37,7	47,2	53,6	57,5	57,3	59,2	59,7	59,7
Други отрасли на материалното производство	42,4	34,3	36,8	40,6	42,6	42,5	50,0	49,6
Жилищно-комунално стопанство	33,2	38,9	45,3	45,8	50,4	51,3	51,1	49,2
Наука и научно обслужване	52,3	50,0	47,4	49,1	50,2	52,3	49,4	49,5
Просвета, култура и изкуство	59,7	62,5	66,2	67,9	68,3	69,2	69,6	69,9
Здравеопазване, социално осигуряване и физкультура	64,4	68,8	72,3	72,6	71,0	72,6	73,6	73,7
Финанси, кредит и застраховка	47,9	58,3	65,3	70,0	71,5	73,2	73,6	75,4
Управление	24,9	29,4	39,3	40,9	42,0	42,7	42,8	43,8
Други отрасли на непроизводствената сфера	22,3	27,6	32,3	37,4	39,6	40,8	43,1	40,8
На работниците								
Общо	30,4	35,9	39,7	40,4	40,1	43,0	44,9	42,6
Промисленост	38,1	40,3	46,1	47,6	47,0	48,8	49,2	47,3
Строителство	2,8	6,2	8,1	8,3	7,6	8,5	9,1	8,4
Селско стопанство ¹⁾	32,1	49,4	52,3	49,5	44,7	49,1	51,8	48,3
Горско стопанство	54,3	61,3	60,4	58,5	55,4	54,9	56,5	54,9
Транспорт	5,0	10,0	11,5	12,0	12,7	13,1	13,5	12,8
Търговия, материално-техническо снабдяване и изкупуване	38,3	48,3	54,1	58,2	57,5	60,2	60,5	60,3
Други отрасли на материалното производство	38,8	32,3	30,2	32,0	34,2	32,2	32,3	32,0

1) До 1975 г. вкл. без заетите в ТКЗС.

4. Относителен дял на жените от общия брой на работниците и служещите в промишлените предприятия на 1.08. по отрасли

(Проценти)

Отрасли	1960	1965	1970	1973	1974	1975	1976	1977
Работници и служещи								
Общо	36,4	38,9	44,7	46,5	46,1	47,8	48,2	46,6
Производство на електроенергия и топло- енергия	12,9	17,4	21,3	22,7	22,5	24,1	23,0	22,2
Топливна промишленост	11,0	17,0	22,5	24,7	24,8	26,1	27,1	26,6
Черна металургия (вкл. добив на руди)	12,2	21,6	28,7	32,7	32,1	33,6	31,9	30,6
Машиностроителна и металообработваща промишленост	17,7	24,2	31,3	34,2	34,4	35,9	37,0	35,6
Химическа и каучукова промишленост	35,4	37,9	41,4	44,8	44,7	47,4	47,4	45,3
Промишленост за строителни материали	17,2	21,9	29,7	29,8	29,0	32,1	32,0	28,6
Дърводобивна и дървообработваща промиш- леност	13,5	17,5	25,6	27,9	27,8	30,8	31,3	30,5
Целулозно-книжна промишленост	45,5	40,7	46,4	48,1	44,9	48,7	49,7	46,0
Стъкларска и порцелано-фаянсва промиш- леност	29,3	36,0	44,6	45,1	43,2	47,9	47,7	46,1
Текстилна промишленост	70,9	69,9	72,7	72,9	72,3	72,9	72,9	70,9
Шивашка промишленост	71,3	77,7	82,7	83,0	84,5	85,1	84,6	84,7
Кожарска, кожухарска и обувна промиш- леност	33,8	49,0	59,1	67,2	65,9	68,2	68,6	69,0
Полиграфическа промишленост	50,6	56,6	59,1	65,4	64,3	65,1	62,6	61,8
Хранително-вкусова промишленост	52,6	52,7	52,5	53,6	51,7	53,3	53,0	50,8
Други отрасли на промишлеността	34,6	46,0	55,5	59,0	58,0	60,4	62,4	60,1
Работници								
Общо	38,7	40,3	46,1	47,6	47,0	48,8	49,2	47,3
Производство на електроенергия и топло- енергия	6,2	9,7	13,0	14,0	14,3	17,7	17,4	17,7
Топливна промишленост	8,4	14,9	20,2	22,7	22,8	24,5	25,6	25,6
Черна металургия (вкл. добив на руди)	7,8	19,8	26,8	30,7	30,0	31,3	29,6	28,8
Машиностроителна и металообработваща промишленост	15,2	22,5	29,9	32,3	32,4	34,0	35,2	34,0
Химическа и каучукова промишленост	36,4	39,0	42,5	45,9	45,4	48,9	48,7	46,3
Промишленост за строителни материали	16,2	21,3	28,8	28,1	27,0	30,4	30,2	27,4
Дърводобивна и дървообработваща промиш- леност	13,2	17,5	25,4	27,3	27,1	30,2	30,6	30,1
Целулозно-книжна промишленост	47,0	42,2	48,1	49,8	45,6	50,0	51,5	47,3
Стъкларска и порцелано-фаянсва промиш- леност	29,2	36,5	45,6	45,5	43,1	48,3	48,0	46,3
Текстилна промишленост	77,1	75,7	78,7	78,8	77,9	78,6	78,7	76,3
Шивашка промишленост	73,9	80,1	85,2	85,2	86,6	87,2	86,6	86,7
Кожарска, кожухарска и обувна промиш- леност	34,4	50,6	62,0	69,8	68,0	70,3	70,6	70,9
Полиграфическа промишленост	53,3	58,9	60,8	67,4	65,9	66,6	63,6	63,0
Хранително-вкусова промишленост	60,2	56,7	55,5	56,3	53,5	54,8	54,4	51,7
Други отрасли на промишлеността	36,4	47,9	57,3	60,6	60,1	61,7	63,6	61,1

5. Административно-управленчески персонал в народното стопанство на 1.08.

(Проценти)

	1960	1965	1970	1973	1974	1975	1976	1977
Относителен дял на административно-управленчески персонал от общия брой на работниците и служещите	13,8	11,6	12,5	13,8	13,3	13,1	13,2	11,0
Индекси при база 1960 = 100								
Работници и служещи	100,0	126,6	152,7	169,6	186,1	198,6	215,7	215,7
Административно-управленчески персонал . .	100,0	107,1	138,9	169,7	179,4	189,0	206,0	172,8

6. Административно-управленчески персонал на 1.08. по групи длъжности

(Проценти)

Групи длъжности	1960	1965	1970	1973	1974	1975	1976	1977
Общо	100,0	100,0	100,0	100,0	100,0	100,0	100,0	100,0
Ръководители на предприятия, учреждения, организации и техните заместници	7,6	7,8	7,4	6,8	6,5	6,5	6,2	6,9
Ръководители на структурни части-началници на управления, отдели, служби и техните заместници	5,1	6,2	9,1	10,2	10,6	10,7	15,7	16,0
Главни специалисти и техните заместници, инженери, архитекти, техници, земемери, агрономи, зоотехници и ветеринарни лекари . . .	6,2	5,9	6,9	7,7	7,8	8,2	8,0	9,3
Икономисти, плановици и нормировчици . . .	5,7	6,8	7,3	7,3	7,3	7,3	7,2	7,3
Инспектори, инструктори, консултанти, съветници и юрисконсулти	9,3	8,5	7,9	8,2	7,6	7,3	6,7	6,9
Отчетно-счетоводен персонал	20,3	26,1	25,7	23,7	23,9	24,2	21,9	22,0
Канцеларски персонал (машинистки, секретари, деловодители, протоколисти и др.) . .	11,0	5,8	5,6	5,5	5,3	5,3	4,8	5,1
Магазинери, началник-складове, домакини, агенти, фактуристи, закупчици, стоковеди .	9,3	10,9	13,5	12,4	11,9	12,0	11,2	10,0
Работници и шофьори, обслужващи управленческия персонал	1,8	2,5	1,9	2,4	2,6	2,5	2,6	2,5
Прислужници, чистачки, портиери, куриери, огняри и др., обслужващи управленческия персонал	7,1	5,7	5,8	5,6	5,7	5,2	4,8	4,0
Друг персонал, зает като административно-управленчески персонал	8,7	8,2	3,8	4,6	5,3	4,7	4,8	5,2
Охрана	7,9	5,6	5,1	5,6	5,5	6,1	6,1	4,8

7. Специалисти с висше, полувисше и средно специално образование на 1.11.

	1960	1964	1970	1973	1974	1976	1977
Брой							
Общо	257 245	348 853	521 430	624 806	658 576	710 525	767 397
С висше образование	92 638	117 975	163 218	190 458	199 839	218 996	236 743
С полувисше и средно специално образование	164 607	230 878	358 212	434 348	458 737	491 529	530 654
В отраслите на материалното производство	114 930	169 430	276 687	341 217	353 203	381 177	417 390
С висше образование	39 826	53 286	75 991	86 716	89 641	100 266	109 479
С полувисше и средно специално образование	75 104	116 144	200 696	254 501	253 562	280 911	307 911
В отраслите на непроеизводствената сфера	142 315	179 423	244 743	283 589	305 373	329 348	350 007
С висше образование	52 812	64 689	87 227	103 742	110 198	118 730	127 264
С полувисше и средно специално образование	89 503	114 734	157 516	179 847	195 175	210 618	222 743
Относителен дял							
Общо	100,0	100,0	100,0	100,0	100,0	100,0	100,0
С висше образование	36,0	33,8	31,3	30,5	30,3	30,8	30,9
С полувисше и средно специално образование	64,0	66,2	68,7	69,5	69,7	69,2	69,1
В отраслите на материалното производство	100,0	100,0	100,0	100,0	100,0	100,0	100,0
С висше образование	34,7	31,5	27,5	25,4	25,4	26,3	26,2
С полувисше и средно специално образование	65,3	68,5	72,5	74,6	74,6	73,7	73,8
В отраслите на непроеизводствената сфера	100,0	100,0	100,0	100,0	100,0	100,0	100,0
С висше образование	37,1	36,1	35,6	36,6	36,1	36,1	36,4
С полувисше и средно специално образование	62,9	63,9	64,4	63,4	63,9	63,9	63,6

8. Специалисти с висше, полувисше и средно специално образование на 1.11. по групи специалности

Групи специалности	1964			1970			1977		
	общо	с висше образование	с полувисше и средно специално образование	общо	с висше образование	с полувисше и средно специално образование	общо	с висше образование	с полувисше и средно специално образование
Общо	348 853	117 975	230 878	521 430	163 218	358 212	767 397	236 743	530 654
Инженерно-технически	109 470	26 364	83 106	196 351	46 217	150 134	315 610	79 512	236 098
в това число:									
Геология и проучване	2 269	1 309	960	2 821	1 662	1 159	3 156	1 829	1 327
Разработка и експлоатация на полезните изкопаеми	6 922	2 039	4 883	8 559	2 873	5 686	10 949	3 723	7 226
Енергетика	6 476	1 552	4 924	13 964	2 784	11 180	23 276	5 679	17 597
Металургия	2 948	599	2 349	4 437	1 308	3 129	6 034	2 122	3 912
Машиностроене и уредостроене	22 751	4 223	18 528	50 788	8 968	41 820	90 444	16 445	73 999
Електромашиностроене и електроуредо- строене	6 868	1 719	5 149	14 726	4 676	10 050	31 450	11 245	20 205
Химическа технология	6 523	1 931	4 592	13 061	4 375	8 686	22 802	8 688	14 114
Хранително-вкусова промишленост	3 592	1 279	2 313	9 636	2 870	6 766	16 975	4 522	12 453
Строителство и геодезия	24 986	7 561	17 425	34 527	9 525	25 002	47 307	14 152	33 155
Транспорт и съобщения (експлоатация) ..	10 054	785	9 269	14 483	2 014	12 469	20 073	3 283	16 790
Селско стопанство	28 530	14 569	13 961	44 126	20 336	23 790	56 399	23 772	32 627
Икономика	58 484	24 618	33 866	83 512	30 405	53 107	127 491	41 929	85 562
Здравеопазване	49 866	17 709	32 157	67 115	20 878	46 237	93 402	26 537	66 865
Физкултура	2 628	1 971	657	3 703	3 009	694	5 684	4 394	1 290
Просвета (математика, естествени и хумани- тарни науки)	84 247	18 485	65 762	108 719	27 321	81 398	144 144	42 428	101 716
Изкуство	4 604	3 497	1 107	6 128	4 344	1 784	9 776	6 570	3 206
Право	8 676	8 676	—	8 517	8 517	—	8 497	8 497	—
Други	2 348	2 086	262	3 259	2 191	1 068	6 394	3 104	3 290

9. Специалисти с висше, полувисше и средно специално образование на 1.11.1977 г. по възраст

Възраст (в навършени години)	Общо	С висше образование	С полувисше и средно специално образование	Общо	С висше образование	С полувисше и средно специално образование
	брой					
Общо	767 397	236 743	530 654	100,0	100,0	100,0
До 25	108 524	13 738	94 786	14,1	5,8	17,9
26—35	308 919	90 599	218 320	40,3	38,3	41,1
36—45	207 842	68 483	139 359	27,1	28,9	26,3
46—49	65 104	23 656	41 448	8,5	10,0	7,8
50—54	51 807	24 898	26 909	6,7	10,5	5,1
55—59	20 141	11 954	8 187	2,6	5,1	1,5
60 и повече	5 060	3 415	1 645	0,7	1,4	0,3

10. Специалисти с висше, полувисше и средно специално образование на 1.11. по отрасли

Отрасли	Години	Общо	С висше образование	С полувисше и средно специално образование	Общо	С висше образование	С полувисше и средно специално образование
		брой			относителен дял		
Общо	1964	348 853	117 975	230 878	100,0	100,0	100,0
	1970	521 430	163 218	358 212	100,0	100,0	100,0
	1973	624 806	190 458	434 348	100,0	100,0	100,0
	1974	658 576	199 839	458 737	100,0	100,0	100,0
	1976	710 525	218 996	491 529	100,0	100,0	100,0
	1977	767 397	236 743	530 654	100,0	100,0	100,0
Промисленост	1964	73 497	19 785	53 712	21,1	16,8	23,3
	1970	132 863	29 737	103 126	25,5	18,2	28,8
	1973	158 827	32 676	126 151	25,4	17,2	29,1
	1974	169 649	35 199	134 450	25,8	17,6	29,3
	1976	181 386	38 370	143 016	25,5	17,6	29,1
	1977	200 404	43 436	156 968	26,1	18,4	29,6
Строителство	1964	28 875	10 568	18 307	8,3	9,0	7,9
	1970	42 772	13 630	29 142	8,2	8,4	8,1
	1973	52 607	15 635	36 972	8,4	8,2	8,5
	1974	55 674	16 305	39 369	8,4	8,2	8,6
	1976	58 700	18 924	39 776	8,3	8,6	8,0
	1977	64 159	20 587	43 572	8,4	8,7	8,2
Селско стопанство	1964	26 871	10 522	16 349	7,7	8,9	7,1
	1970	39 621	15 709	23 912	7,6	9,6	6,7
	1973	43 149	17 284	25 865	6,9	9,1	6,0
	1974	44 561	17 589	26 972	6,8	8,8	5,9
	1976	46 095	18 093	28 002	6,5	8,3	5,7
	1977	45 900	18 029	27 871	6,0	7,6	5,3
Горско стопанство	1964	44	20	24	0,0	0,0	0,0
	1970	174	63	111	0,0	0,0	0,0
	1973	310	103	207	0,1	0,1	0,1
	1974	353	126	227	0,1	0,1	0,1
	1976	606	196	410	0,1	0,1	0,1
	1977	686	231	455	0,1	0,1	0,1
Транспорт	1964	12 268	2 522	9 746	3,5	2,1	4,2
	1970	21 015	4 210	16 805	4,0	2,6	4,7
	1973	25 360	4 622	20 738	4,1	2,4	4,8
	1974	28 115	5 197	22 918	4,3	2,6	5,0
	1976	30 711	5 825	24 886	4,3	2,7	5,1
	1977	35 369	6 319	29 050	4,6	2,7	5,5
Съобщения	1964	4 197	333	3 864	1,2	0,3	1,7
	1970	5 752	478	5 274	1,1	0,3	1,5
	1973	6 983	533	6 450	1,1	0,3	1,5
	1974	7 333	592	6 741	1,1	0,3	1,5
	1976	8 014	704	7 310	1,1	0,3	1,5
	1977	8 236	814	7 422	1,1	0,3	1,4
Търговия, материално-техническо снабдяване и изкупуване	1964	21 184	7 665	13 519	6,1	6,5	5,9
	1970	30 940	9 698	21 242	5,9	5,9	5,9
	1973	41 136	11 484	29 652	6,6	6,0	6,8
	1974	42 341	11 458	30 883	6,4	5,7	6,7
	1976	46 860	12 864	33 996	6,6	5,9	6,9
	1977	52 616	13 972	38 644	6,8	5,9	7,3
Други отрасли на материалното производство	1964	2 494	1 871	623	0,7	1,6	0,3
	1970	3 550	2 466	1 084	0,7	1,5	0,3
	1973	5 064	3 152	1 912	0,8	1,7	0,4
	1974	5 177	3 175	2 002	0,8	1,6	0,4
	1976	8 805	5 290	3 515	1,2	2,4	0,7
	1977	10 020	6 091	3 929	1,3	2,6	0,7
Жилищно-комунално стопанство	1964	4 145	1 066	3 079	1,2	0,9	1,3
	1970	6 764	1 308	5 456	1,3	0,8	1,5
	1973	7 781	1 227	6 554	1,3	0,5	1,5
	1974	7 609	1 178	6 431	1,1	0,6	1,4
	1976	8 221	1 379	6 842	1,2	0,6	1,4
	1977	7 880	1 339	6 541	1,0	0,6	1,2
Наука и научно обслужване	1964	10 447	7 069	3 378	3,0	6,0	1,5
	1970	26 132	15 045	11 087	5,0	9,4	3,1
	1973	38 708	22 201	16 507	6,2	11,7	3,8
	1974	38 044	21 877	16 167	5,8	10,9	3,5
	1976	39 061	23 466	15 595	5,4	10,7	3,2
	1977	38 848	23 580	15 268	5,1	10,0	2,9
Просвета, култура и изкуство	1964	97 146	25 884	71 262	27,8	21,9	30,9
	1970	118 492	33 019	85 473	22,7	20,2	23,9
	1973	134 472	38 298	96 174	21,5	20,1	22,1
	1974	140 328	40 280	100 048	21,3	20,2	21,8
	1976	153 475	46 396	107 079	21,6	21,2	21,8
	1977	165 421	51 677	113 744	21,5	21,8	21,4

10. Специалисти с висше, полувисше и средно специално образование на 1.11. по отрасли

(Продължение и край)

Отрасли	Години	Общо	С висше образование	С полувисше и средно специално образование	Общо	С висше образование	С полувисше и средно специално образование
		брой				относителен дял	
Здравеопазване, социално осигуряване и физкултура	1964	42 288	14 489	27 799	12,1	12,3	12,0
	1970	57 886	17 018	40 868	11,2	10,4	11,4
	1973	66 137	18 495	47 642	10,6	9,7	11,0
	1974	71 067	19 393	51 674	10,8	9,7	11,3
	1976	81 556	20 843	60 713	11,5	9,5	12,4
	1977	87 254	22 120	65 134	11,4	9,3	12,3
Финанси, кредит и застраховка	1964	4 746	1 672	3 074	1,4	1,4	1,3
	1970	7 481	2 217	5 264	1,4	1,3	1,5
	1973	8 496	2 239	6 257	1,4	1,2	1,4
	1974	8 958	2 353	6 605	1,4	1,2	1,4
	1976	9 613	2 487	7 126	1,4	1,1	1,4
	1977	9 970	2 575	7 395	1,3	1,1	1,4
Управление	1964	18 249	13 372	4 877	5,2	11,3	2,1
	1970	23 251	16 301	6 950	4,5	10,0	1,9
	1973	28 874	19 263	9 611	4,6	10,1	2,2
	1974	31 823	21 439	10 384	4,8	10,7	2,3
	1976	29 826	20 143	9 683	4,2	9,2	2,0
	1977	32 658	21 401	11 257	4,3	9,0	2,1
Други отрасли на непроизводствената сфера	1964	2 402	1 137	1 265	0,7	1,0	0,5
	1970	4 734	2 319	2 418	0,9	1,4	0,7
	1973	6 902	3 246	3 656	1,0	1,7	0,8
	1974	7 544	3 678	3 866	1,1	1,8	0,8
	1976	7 596	4 016	3 580	1,1	1,8	0,7
	1977	7 976	4 572	3 404	1,0	1,9	0,6

11. Специалисти с висше образование на 1.11. по групи специалности и пол

Групи специалности	1964			1970			1977		
	общо	в т.ч. жени	относителен дял на жените	общо	в т.ч. жени	относителен дял на жените	общо	в т.ч. жени	относителен дял на жените
Общо	117 975	34 686	29,4	163 218	56 951	34,9	236 743	100 469	42,4
Инженерно-технически	26 364	4 951	18,8	46 217	10 998	23,8	79 512	25 326	31,9
в това число:									
Геология и проучване	1 309	421	32,2	1 662	497	29,9	1 829	540	29,5
Разработка и експлоатация на полезните изкопаеми	2 039	285	14,0	2 873	388	13,5	3 723	641	17,2
Енергетика	1 552	191	12,3	2 784	416	14,9	5 679	1 405	24,7
Металургия	599	129	21,5	1 308	262	20,0	2 122	592	27,9
Машиностроене и уредостроене	4 223	381	9,0	8 968	1 326	14,8	16 445	3 607	21,9
Електромашиностроене и електроуредостроене	1 719	264	15,4	4 676	1 087	23,2	11 245	3 685	32,8
Химическа технология	1 931	787	40,8	4 375	1 957	44,7	3 688	4 519	52,0
Хранително-вкусова промишленост	1 279	552	43,2	2 870	1 389	48,4	4 522	2 450	54,2
Строителство и геодезия	7 561	1 332	17,6	9 525	2 290	24,0	14 152	4 899	34,6
Транспорт и съобщения (експлоатация)	785	38	4,8	2 014	139	6,9	3 283	337	10,3
Селско стопанство	14 569	3 567	24,5	20 336	6 185	30,4	23 772	8 706	36,6
Икономика	24 618	5 050	20,5	30 405	8 820	29,0	41 929	17 737	42,3
Здравеопазване	17 709	6 993	39,5	20 878	9 601	46,0	26 537	13 940	52,5
Физкултура	1 971	559	28,4	3 009	892	29,6	4 394	1 277	29,1
Просвета (математика, естествени и хуманитарни науки)	18 485	10 818	58,5	27 321	16 773	61,4	42 428	27 492	64,8
Изкуство	3 497	1 348	38,5	4 344	1 916	44,1	6 570	3 236	49,3
Право	8 676	1 308	15,1	8 517	1 657	19,5	8 497	2 456	28,9
Други	2 086	92	4,4	2 191	109	5,0	3 104	299	9,6

12. Специалисти с висше образование на 1.11.1977 г. по възраст, пол и групи специалности

Възраст (в навършени години)	Общо	Групи специалности								
		инженерно-технически	селско стопанство	икономика	здравеопазване	физкултура	просвета (математика, естествени и хуманитарни науки)	изкуство	право	други
Общо	236 743	79 512	23 772	41 929	26 537	4 394	42 428	6 570	8 497	3 104
До 25	13 738	5 737	562	2 521	713	193	3 212	435	323	42
26-35	90 599	38 354	6 997	13 367	8 283	1 665	17 625	2 522	1 479	307
36-45	68 483	22 614	9 905	11 431	7 471	1 708	11 806	1 793	1 203	552
46-49	23 656	5 255	2 717	4 835	3 273	447	4 653	772	1 139	565
50-54	24 898	4 621	2 333	5 944	3 937	300	3 821	639	2 367	936
55-59	11 954	2 376	1 056	3 120	2 003	75	1 066	316	1 349	593
60 и повече	3 415	555	202	711	857	6	245	93	637	109
в т.ч. жени	100 469	25 326	8 706	17 737	13 940	1 277	27 492	3 236	2 456	299
До 25	9 754	3 467	416	2 022	582	87	2 610	312	235	23
26-35	48 174	14 916	3 774	8 580	5 468	569	12 489	1 428	863	87
36-45	27 468	5 674	3 364	4 784	4 497	430	7 329	778	528	84
46-49	7 341	767	651	1 031	1 560	98	2 576	299	316	43
50-54	6 275	422	447	1 140	1 367	84	2 074	263	433	45
55-59	1 254	76	49	159	376	9	367	134	68	16
60 и повече	203	4	5	21	90	-	47	22	13	1

13. Специалисти с висше образование на 1.11. 1977 г. по отрасли и групи специалности

Отрасли	Общо	Групи специалности								
		инженерно-технически	селско стопанство	икономика	здравеопазване	физкултура	просвета (математика, естествени и хуманит. науки)	изкуство	право	други
Общо	236 743	79 512	23 772	41 929	26 537	4 394	42 428	6 570	8 497	3 104
Промисленост	43 436	26 946	2 299	10 239	295	84	1 804	214	1 144	411
Строителство	20 587	16 372	395	2 713	10	21	502	10	442	122
Селско стопанство	18 029	1 736	13 916	1 789	7	3	167	8	282	121
Горско стопанство	231	213	6	6	1	—	4	—	—	1
Транспорт	6 319	3 436	109	1 834	12	14	255	6	210	443
Съобщения	814	608	3	143	2	2	29	1	13	13
Търговия, материално-техническо снабдяване и изкупуване	13 972	1 895	1 033	6 595	2 790	21	530	60	720	328
Други отрасли на материалното производство	6 091	950	255	1 785	38	31	2 278	430	236	88
Жилищно-комунално стопанство	1 339	489	40	523	28	5	141	10	48	55
Наука и научно обслужване	23 580	13 369	2 710	2 102	442	6	4 369	186	224	172
Просвета, култура и изкуство	51 677	6 885	1 594	2 653	3 959	2 290	28 227	5 387	295	387
Здравеопазване, социално осигуряване и физкултура	22 120	416	76	863	18 639	1 113	827	23	92	71
Финанси, кредит и застраховка	2 575	125	93	2 164	5	11	60	3	91	23
Управление	21 401	5 209	978	7 512	251	55	2 261	143	4 508	484
Други отрасли на непроизводствената сфера	4 572	863	265	1 008	58	738	974	89	192	385

14. Специалисти с висше образование на 1.11. 1977 г. по отрасли, възраст и пол

Отрасли	Общо	В т. ч. жени	Възраст (в навършени години)													
			до 25		26-35		36-45		46-49		50-54		55-59		на 60 и повече	
			всичко	в т. ч. жени	всичко	в т. ч. жени	всичко	в т. ч. жени	всичко	в т. ч. жени	всичко	в т. ч. жени	всичко	в т. ч. жени	всичко	в т. ч. жени
Общо	236 743	100 469	13 738	9 754	90 599	48 174	68 483	27 468	23 656	7 341	24 898	6 275	11 954	1 254	3 415	203
Промисленост	43 436	14 746	3 240	2 151	19 930	8 466	11 951	3 155	3 124	477	3 166	419	1 563	63	462	15
Строителство	20 587	7 695	1 145	870	8 736	4 283	5 421	1 811	1 702	329	2 011	332	1 160	62	412	8
Селско стопанство	18 029	5 531	527	384	6 371	2 903	7 052	1 859	1 729	219	1 474	142	708	24	168	—
Горско стопанство	231	46	12	9	105	25	46	8	11	3	16	1	36	—	5	—
Транспорт	6 319	1 264	416	147	2 439	650	1 557	321	705	73	757	64	374	9	71	—
Съобщения	814	302	64	42	391	164	208	64	72	22	53	9	21	1	5	—
Търговия, материално-техническо снабдяване и изкупуване	13 972	6 762	848	694	4 915	3 258	3 791	1 855	1 375	427	1 893	443	931	75	219	10
Други отрасли на материалното производство	6 091	3 236	348	264	2 477	1 539	1 705	909	613	242	643	221	241	59	64	2
Жилищно-комунално стопанство	1 339	562	62	48	524	285	349	144	107	38	170	38	96	8	31	1
Наука и научно обслужване	23 580	10 702	2 282	1 420	10 422	5 458	6 373	2 559	1 945	667	1 779	533	602	56	177	9
Просвета, култура и изкуство	51 677	29 029	3 018	2 453	19 666	12 718	15 560	8 280	5 908	2 739	4 992	2 220	1 946	549	587	70
Здравеопазване, социално осигуряване и физкултура	22 120	11 091	628	497	7 118	4 448	6 206	3 434	2 686	1 307	3 232	1 077	1 585	254	665	74
Финанси, кредит и застраховка	2 575	1 214	198	170	732	517	675	339	306	95	370	85	232	7	62	1
Управление	21 401	6 756	617	458	4 798	2 642	6 391	2 328	2 985	622	3 893	618	2 287	78	430	10
Други отрасли на непроизводствената сфера	4 572	1 533	333	147	1 975	818	1 198	402	388	81	449	73	172	9	57	3

15. Специалисти с висше образование в промишлеността на 1.11. 1977 г. по отрасли

Отрасли	Общо	В т. ч. инженери по:														
		геология и проучване	разработка и експлоатация на полезните изкопаеми	енергетика	металургия	машностроене и уредостроене	електромашностроене и електроуредостроене	химическа и каучукова промишленост	хранително-вкусова промишленост	дървообработка и целулозно-книжна промишленост	текстилна, шив., кожар., кожух. и обувна промишл.	полиграфическа промишленост	строителство и геодезия	транспорт и съобщения (експлоат.)	горско стопанство и дърводобивна промишленост	механизация и електрификация на селското стопанство
Общо	43 436	247	1 717	2 116	1 222	6 547	3 466	4 222	2 649	1 254	1 423	76	594	439	764	210
в това число:																
Производство на електроенергия и топлоенергия	1 295	12	20	640	1	92	179	79	-	1	2	1	29	4	2	3
Топливна промишленост	1 526	38	517	45	10	52	68	483	5	1	8	-	7	11	3	-
Черна металургия (вкл. добив на руди)	1 594	18	172	129	346	156	145	181	2	3	3	-	15	21	5	5
Машностроителна и металообработваща промишленост	13 694	22	142	541	477	4 440	2 316	659	77	81	46	6	70	158	27	131
Химическа и каучукова промишленост	4 272	20	71	132	16	317	218	1 302	122	32	56	-	14	16	10	10
Промишленост за строителни материали	1 714	36	188	68	9	184	66	266	1	10	7	-	282	19	5	10
Дърводобивна и дървообработваща промишленост	2 041	-	4	21	2	31	8	37	4	643	8	-	10	1	679	3
Целулозно-книжна промишленост	463	-	-	33	-	38	17	36	3	178	4	-	2	2	5	1
Съктларска и порцелано-фаянсва промишленост	463	1	6	18	1	44	14	211	9	1	1	-	-	3	-	-
Текстилна промишленост	1 888	-	6	47	4	66	26	82	5	4	739	-	7	1	2	3
Шивашка промишленост	722	1	2	4	-	12	15	24	1	1	184	-	-	-	-	2
Кожарска, кожухарска и обувна промишленост	461	1	-	7	-	16	7	24	5	5	179	-	-	1	-	-
Полиграфическа промишленост	244	-	-	2	-	13	5	12	-	4	-	68	13	-	-	-
Хранително-вкусова промишленост	5 968	-	4	173	2	369	121	141	2 221	11	7	-	9	178	3	12
Промишлени управления и ДСО	3 177	29	91	78	102	360	53	233	139	152	98	-	95	15	12	5

16. Специалисти с полувисше и средно специално образование на 1.11. по групи специалности и пол

Групи специалности	1964			1970			1977		
	общо	в т.ч. жени	относителен дял на жените	общо	в т.ч. жени	относителен дял на жените	общо	в т.ч. жени	относителен дял на жените
Общо	230 878	113 582	49,2	358 212	190 640	53,2	530 654	298 180	56,2
Инженерно-технически	83 106	15 492	18,6	150 134	40 483	27,0	236 098	72 546	30,7
в това число:									
Геология и проучване	960	259	27,0	1 159	316	27,3	1 327	432	32,6
Разработка и експлоатация на полезните изкопаеми	4 883	392	8,0	5 686	479	8,4	7 226	771	10,7
Енергетика	4 924	381	7,7	11 180	1 526	13,6	17 597	3 111	17,7
Металургия	2 349	203	8,6	3 129	487	15,6	3 912	829	21,2
Машностроене и уредостроене	18 528	1 209	6,5	41 820	5 305	12,7	73 999	12 477	16,9
Електромашностроене и електроуредостроене	5 149	555	10,8	10 050	2 572	25,6	20 205	6 091	30,2
Химическа технология	4 592	2 367	51,5	8 686	5 160	59,4	14 114	9 077	64,3
Хранително-вкусова промишленост	2 313	996	43,1	6 766	4 022	59,4	12 453	8 215	66,0
Строителство и геодезия	17 425	3 888	22,3	25 002	8 494	34,0	33 155	12 798	38,6
Транспорт и съобщения (експлоатация)	9 269	967	10,4	12 469	1 723	13,8	16 790	2 469	14,7
Селско стопанство	13 961	6 248	44,8	23 790	11 964	50,3	32 627	17 746	54,4
Икономика	33 866	18 646	55,1	53 107	36 547	68,8	85 562	66 672	77,9
Здравеопазване	32 157	28 594	88,9	46 237	41 352	89,4	66 865	59 987	89,7
Физкултура	657	182	27,7	694	235	33,9	1 290	410	31,8
Просвета	65 762	43 814	66,6	81 398	58 477	71,8	101 716	77 093	75,8
Изкуство	1 107	504	45,5	1 784	979	54,9	3 206	1 856	57,9
Други	262	102	38,9	1 068	603	56,5	3 290	1 870	56,8

17. Специалисти с полувисше и средно специално образование на 1.11. 1977 г. по възраст, пол и групи специалности

Възраст (в навършени години)	Общо	Групи специалности							
		инженерно-технически	селско стопанство	икономика	здравеопазване	физкултура	просвета	изкуство	други
Общо	530 654	236 098	32 627	85 562	66 865	1 290	101 716	3 206	3 290
До 25	94 786	48 109	5 152	15 449	11 689	231	12 586	802	768
26-35	218 310	101 284	17 260	32 782	27 718	527	35 570	1 567	1 602
36-45	139 369	56 075	7 534	23 733	17 419	373	33 192	478	565
46-49	41 448	15 935	1 463	6 658	5 144	109	11 757	162	220
50-54	26 909	10 228	879	4 744	3 696	41	7 099	127	95
55-59	8 187	3 730	309	1 786	1 040	8	1 220	61	33
60 и повече	1 645	737	30	410	159	1	292	9	7
В т. ч. жени	298 180	72 546	17 746	66 672	59 987	410	77 093	1 856	1 870
До 25	62 836	21 810	3 450	14 019	10 994	123	11 282	538	620
26-35	128 749	34 763	10 236	28 286	24 839	174	28 480	927	1 044
36-45	75 198	12 833	3 311	18 352	15 756	89	24 411	248	148
46-49	19 131	2 217	482	3 842	4 495	16	7 966	69	44
50-54	10 532	743	241	1 852	3 157	8	4 470	52	9
55-59	1 542	123	25	296	668	-	406	20	4
60 и повече	192	7	1	25	78	-	78	2	1

18. Специалисти с полувисше и средно специално образование на 1. 11. 1977 г. по отрасли и групи специалности

Отрасли	Общо	Групи специалности							
		инженерно-технически	селско стопанство	икономика	здравеопазване	физкултура	просвета	изкуство	други
Общо	530 654	236 098	32 627	85 562	66 865	1 290	101 716	3 206	3 290
Промисленост	156 968	118 229	8 110	27 127	536	117	2 217	352	280
Строителство	43 572	36 356	710	6 011	28	25	378	32	32
Селско стопанство	27 871	6 610	14 326	6 615	42	7	219	16	36
Горско стопанство	455	423	8	23	-	-	1	-	-
Транспорт	29 050	21 736	1 140	5 159	29	23	456	19	488
Съобщения	7 422	5 642	409	1 219	19	7	119	4	3
Търговия, материално-техническо снабдяване и изкупуване	38 644	11 750	3 168	17 765	4 017	23	786	445	690
Други отрасли на материалното производство	3 929	1 726	177	1 580	10	3	292	90	51
Жилищно-комунално стопанство	6 541	3 856	288	1 562	78	5	192	42	518
Наука и научно обслужване	15 268	11 734	1 304	1 569	239	4	286	34	98
Просвета, култура и изкуство	113 744	8 483	1 043	3 276	4 654	203	93 768	2 041	276
Здравеопазване, социално осигуряване и физкултура	65 134	2 990	323	2 213	56 987	685	1 257	40	639
Финанси, кредит и застраховка	7 395	931	218	6 097	6	7	102	3	31
Управление	11 257	4 378	1 129	4 465	72	7	1 030	56	120
Други отрасли на непроективната сфера	3 404	1 254	274	881	148	174	613	32	28

19. Специалисти с полувисше и средно специално образование на 1.11. 1977 г. по отрасли, възраст и пол

Отрасли	Общо	В т. ч. жени	Възраст (в навършени години)													
			до 25		26-35		36-45		46-49		50-54		55-59		на 60 и повече	
			всичко	в т. ч. жени	всичко	в т. ч. жени	всичко	в т. ч. жени	всичко	в т. ч. жени	всичко	в т. ч. жени	всичко	в т. ч. жени	всичко	в т. ч. жени
Общо	530 654	298 180	94 786	62 836	218 310	128 749	139 369	75 198	41 448	19 131	26 909	10 532	3 187	1 542	1 645	192
Промисленост	156 968	62 690	35 297	18 342	67 339	28 793	37 047	12 391	9 107	2 103	5 731	924	2 093	128	354	9
Строителство	43 572	16 132	5 443	3 227	17 492	7 612	12 275	4 034	4 160	865	3 001	340	901	49	300	5
Селско стопанство	27 871	12 155	4 675	2 774	12 847	6 263	7 241	2 617	1 655	345	1 010	128	354	23	89	5
Горско стопанство	455	52	89	6	221	23	110	20	15	3	8	-	12	-	-	-
Транспорт	29 050	7 317	5 336	1 426	11 805	3 413	7 174	1 872	2 368	433	1 570	153	733	17	64	3
Съобщения	7 422	3 917	1 280	778	3 093	1 811	1 948	1 041	623	210	341	68	130	9	7	-
Търговия, материално-техническо снабдяване и изкупуване	38 644	28 001	8 560	7 345	15 878	11 929	8 743	5 942	2 416	1 244	2 236	1 290	666	231	145	20
Други отрасли на материалното производство	3 929	2 599	829	666	1 753	1 210	809	499	241	125	210	84	64	12	23	3
Жилищно-комунално стопанство	6 541	3 731	986	719	3 029	1 955	1 550	775	480	188	346	80	101	13	49	1
Наука и научно обслужване	15 268	8 819	2 449	1 694	7 256	4 607	3 878	1 979	883	344	575	165	192	29	35	1
Просвета, култура и изкуство	113 744	83 791	15 343	13 141	41 110	31 416	35 476	25 611	12 554	8 389	7 555	4 701	1 385	458	321	75
Здравеопазване, социално осигуряване и физкултура	65 134	55 547	11 211	10 130	27 808	23 716	17 137	14 822	5 039	4 131	2 863	2 192	911	489	165	67
Финанси, кредит и застраховка	7 395	6 142	1 311	1 244	2 813	2 565	2 069	1 747	571	341	435	202	173	41	23	2
Управление	11 257	5 908	1 452	1 097	4 350	2 788	3 062	1 502	1 083	331	870	159	383	30	57	1
Други отрасли на непроизводствената сфера	3 404	1 379	525	247	1 516	648	850	346	253	79	158	46	89	13	13	-

20. Специалисти с полувисше и средно специално образование в промишлеността на 1.11. 1977 г. по отрасли

Отрасли	Общо	В т. ч. инженерно-технически кадри по:															
		геология и проучване	разработка и експлоатация на подземните изкопани	енергетика	металургия	машностроене и уредостроене	електромашно-строе и електроуредостроене	химическа технология	хранително-вкусова промишленост	дърводобивна и целулозно-книжна промишленост	текстилна, шивашка, кожарска, кожухарска и обувна промишленост	полиграфическа промишленост	строителство и геодезия	транспорт и съобщения (експлоатация)	горско стопанство и дърводобивна промишленост	механизация и електрификация на селското стопанство	
Общо	156 968	467	5 185	11 711	3 102	43 511	8 879	9 535	6 150	5 633	14 614	1 172	3 447	2 066	1 340	1 417	
в това число:																	
Производство на електроенергия и топлина	5 397	8	275	2 386	25	1 338	395	173	26	20	45	1	85	68	2	32	
Топливна промишленост	6 006	143	2 010	480	60	1 056	103	619	108	55	51	-	82	185	7	100	
Черна металургия (вкл. добив на руди)	5 659	47	419	677	1 281	1 401	494	251	51	30	56	18	66	156	12	35	
Машиностроителна и металообработваща промишленост	54 611	71	482	3 829	965	26 492	5 674	1 431	730	853	943	63	633	734	108	674	
Химическа и каучукова промишленост	12 484	16	207	1 029	87	2 928	561	3 278	243	96	220	20	205	192	17	138	
Промисленост за строителни материали	6 446	45	350	497	32	1 420	214	818	74	69	73	-	1 194	124	12	33	
Дърводобивна и дървообработваща промишленост	7 429	1	22	191	27	541	125	115	58	3 168	76	2	88	30	1 079	25	
Целулозно-книжна промишленост	1 325	1	18	187	9	287	61	178	23	144	11	17	24	38	1	65	
Стъкларска и порцелано-фаянсва промишленост	2 099	4	15	168	12	412	36	780	43	35	68	1	24	49	5	9	
Текстилна промишленост	11 657	6	52	426	24	1 015	120	216	163	128	6 859	3	120	36	17	30	
Шивашка промишленост	4 538	1	3	64	4	218	38	35	42	24	2 794	5	38	18	14	18	
Кожарска, кожухарска и обувна промишленост	2 627	-	7	68	2	173	28	39	37	19	1 558	1	24	10	-	1	
Полиграфическа промишленост	1 482	-	3	17	1	81	32	13	21	12	31	936	7	2	-	2	
Хранително-вкусова промишленост	17 500	7	64	737	45	2 873	453	766	4 157	98	284	24	287	265	14	64	
Промислени управления и ДСО	1 383	2	12	37	17	268	26	40	16	31	70	19	99	14	-	2	

21. Квалификация на работниците и служещите

	1960	1965	1970	1973	1974	1975	1976	1977
Общо	287 929	517 114	606 073	768 166	792 445	825 941	945 309	943 419
Работници и служещи, завършили курсове и школи за квалификация	88 939	93 244	115 668	140 646	129 509	133 344	131 849	117 989
в т. ч. работници	88 939	88 601	111 085	136 360	126 990	128 069	127 926	115 517
Работници и служещи, завършили курсове и школи за повишаване на квалификацията ..	198 990	423 870	490 405	627 520	662 936	692 597	813 460	825 430
в т. ч. работници	183 648	395 772	456 209	566 859	602 882	634 866	761 940	778 333
В т. ч. жени:	269 969	320 650	307 099
Работници и служещи, завършили курсове и школи за квалификация	51 158	48 443	44 134
Работници и служещи, завършили курсове и школи за повишаване на квалификацията	218 811	272 207	262 965

22. Работници и служещи, завършили курсове и школи за квалификация и повишаване на квалификацията по отрасли

Отрасли	1960	1965	1970	1973	1974	1975	1976	1977
Общо								
Работници и служещи	287 929	517 114	606 073	768 166	792 445	825 941	945 309	943 419
в т. ч. работници	272 587	484 373	567 294	703 219	729 872	762 935	889 866	893 850
Промисленост								
Работници и служещи	198 349	324 141	386 038	458 690	425 512	437 251	442 146	454 360
в т. ч. работници	187 650	304 619	357 321	417 738	388 172	403 080	414 205	429 404
Строителство								
Работници и служещи	21 363	48 384	50 916	77 595	69 130	66 365	72 389	77 816
в т. ч. работници	19 628	41 695	46 804	68 609	60 759	58 744	64 205	69 276
Селско стопанство¹⁾								
Работници и служещи	13 515	12 855	13 399	21 786	66 489	103 844	188 313	171 292
в т. ч. работници	13 245	11 893	12 738	20 185	63 986	98 545	181 015	165 503
Горско стопанство								
Работници и служещи	2)	3 688	4 739	4 485	5 990	6 047	3 251	3 115
в т. ч. работници	2)	3 169	4 185	3 839	5 169	5 071	2 664	2 562
Транспорт								
Работници и служещи	28 523	58 309	74 729	120 513	131 170	129 701	142 940	150 899
в т. ч. работници	27 578	55 017	71 791	112 306	121 056	119 866	136 905	145 500
Съобщения								
Работници и служещи	5 021	8 745	10 288	11 823	12 670	12 913	14 099	15 175
в т. ч. работници	5 021	7 826	9 938	10 960	12 161	12 387	13 230	14 079
Търговия, материално-техническо снабдяване и изкупуване								
Работници и служещи	16 390	57 484	60 100	64 934	72 707	60 471	69 316	61 030
в т. ч. работници	14 828	57 190	59 062	62 090	70 482	56 813	65 822	58 191
Жилищно-комунално стопанство и други отрасли на материалното производство								
Работници и служещи	4 768	3 508	5 864	8 340	8 777	9 349	12 855	9 732
в т. ч. работници	4 637	2 964	5 455	7 492	8 087	8 429	11 820	9 335

1) Без заетите в ТКЗС.

2) Включени са към отрасъл „Селско стопанство“.

23. Лица и колективи, удостоени със звания и наградени с ордени и медал.

	1961–1976			1977		
	мъже	жени	колек- тиви	мъже	жени	колек- тиви
Звание „Герой на НРБ“	18	1	—	2	—	—
Звание „Герой на социалистическия труд“ ..	635	68	—	34	5	—
Орден „Георги Димитров“	1 174	128	187	56	7	4
Орден „Народна република България“ 1–3 степен	4 075	238	133	302	28	10
Орден „9-ти септември 1944 г.“ 1–3 степен ..	22 756	3 794	37	1 626	446	2
Орден „Народна свобода 1941–1944 г.“ 1–2 степен	28 686	8 035	2	622	406	—
Орден „Червено знаме на труда“	9 294	840	858	426	45	17
Орден „Червено знаме“	1 167	5	7	79	—	—
Орден „Народен орден на труда“	89 997	14 157	733	2 563	345	23
Орден „Кирил и Методий“ 1–3 степен	14 969	8 603	1 554	558	241	184
Медал „За трудово отличие“	18 505	6 603	1	—	—	—
Удостоени с други звания и ордени (народен, заслужил, почетен) и други	15 847	1 158	2	1 245	255	1
Наградени многодетни майки	—	267 059	—	—	15 121	—
в т. ч. удостоени със звание „Майка-героиня“	—	388	—	—	27	—
Медал „25 години народна власт“	—	162 831	—	—	—	—
Юбилеен медал „30 години от социалистическата революция в България“	—	106 162	—	—	—	—

ЗАЕТИ ЛИЦА В НАРОДНОТО СТОПАНСТВО ПО ОТРАСЛИ - проценти

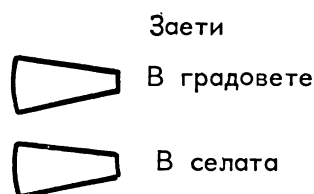
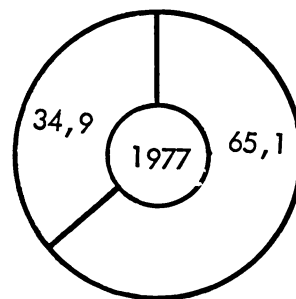
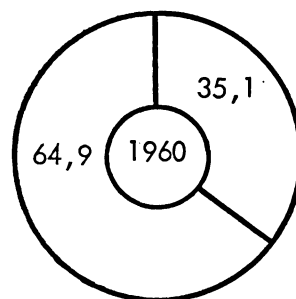
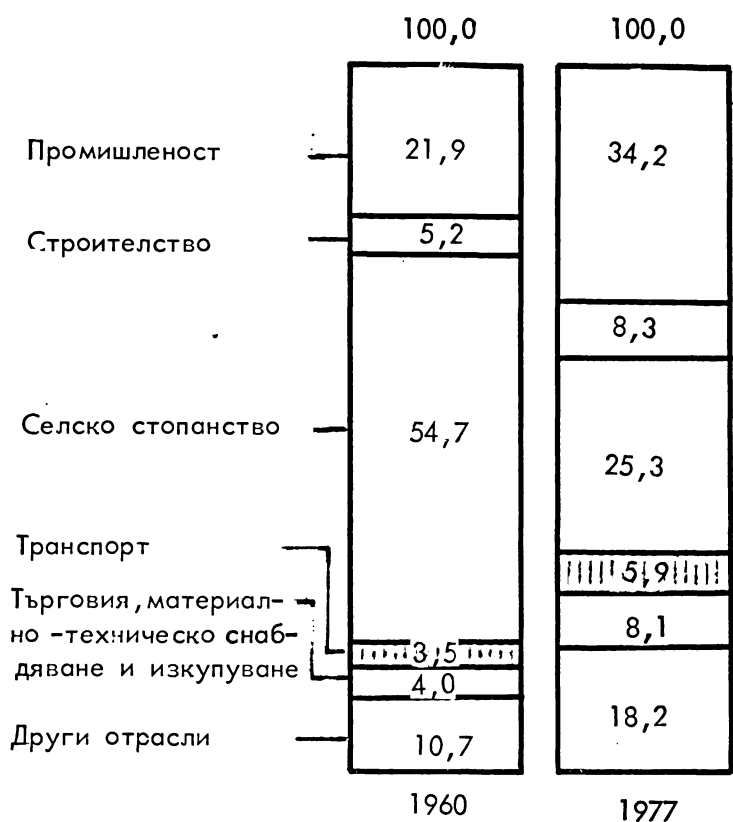

ЖЕНИ - РАБОТНИЦИ И СЛУЖЕЩИ НА 1.VIII. - хиляд

СРЕДЕН ГОДИШЕН БРОЙ НА РАБОТНИЦИТЕ И СЛУЖЕЩИТЕ - хиляди

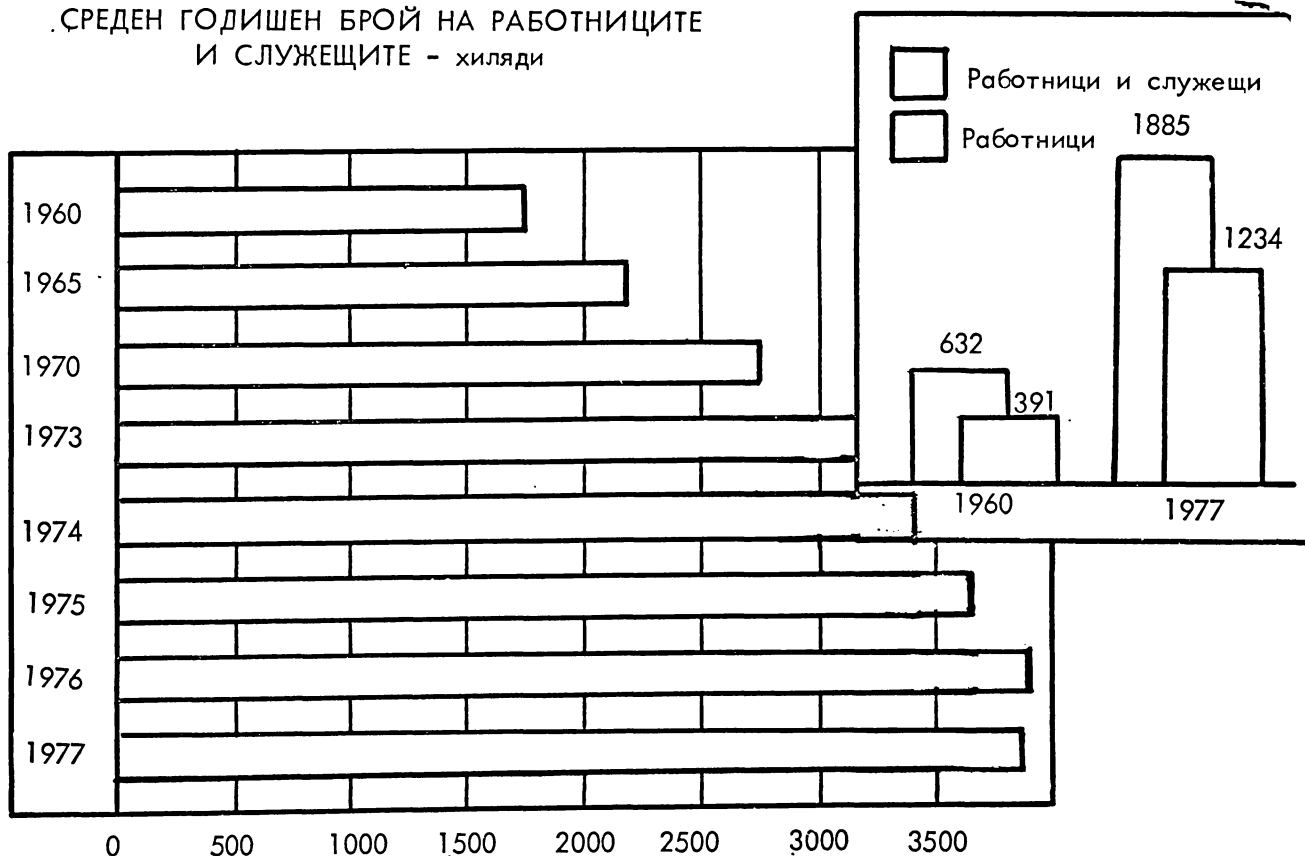



VI. ПРОИЗВОДСТВЕНИ ФОНДОВЕ И КАПИТАЛНИ ВЛОЖЕНИЯ

Стойностният обем на производствените фондове представлява сумата на основните производствени фондове по пълна първоначална стойност и материалните оборотни средства и запаси в сферата на материалното производство. Производствените фондове се изчисляват като средна аритметична от наличностите в началото и края на годината.

Към производствените материални оборотни средства се отнасят производствените запаси, незавършеното производство и готовата продукция (включително намиращите се в населението запаси с производствено предназначение), потребителските запаси, капиталните вложения за невъведени в действие основни фондове, младите животни и животни за угояване, неплододаващите трайни насаждения и лесонасаждения.

Данните за материалните оборотни средства са по цени на съответната година, като от 1976 г. са отразени сезонните намаления на цените на стоките запаси.

При отрасловото разпределение на производствените основни фондове да се има пред вид следното:

Плододаващите трайни насаждения на всички държавни и кооперативни предприятия, учреждения, стопанства, организации и тези — собственост на населението, са отнесени като цяло в отрасъл „Селско стопанство“.

Продуктивните и работните животни на държавните и кооперативните предприятия, учреждения, стопанства, организации и тези — собственост на населението, са включени в състава на основните фондове на отрасъл „Селско стопанство“, с изключение на работните животни, използвани в някои отрасли на промишлеността. Същите са показани в отрасъл „Промисленост“.

В отрасъл „Транспорт“ са включени и шосейните пътища на страната.

Към производствените машини и инвентар са отнесени енергетичните и двигателните машини и оборудване, производствените машини и оборудване, транспортните средства, измерителните и регулиращите уреди, инструментите и производствените принадлежности и стопанския инвентар.

Капитални вложения са всички разходи за създаване, модернизация, реконструкция, разширяване и възстановяване на основни средства с производствено и непроизводствено предназначение, както и разходите за предвидените по проекта технологическа екипировка за почистване и опазване на природната среда, за безопасност и хигиена на труда и за противопожарна охрана. Освен това капитални вложения са и разходите за поддържане мощностите на действащите рудници.

В капиталните вложения се включват разходите за строителни работи, доставка и монтаж на машини и съоръжения, за геологопроучвателни работи, проучвателни и проектни работи и други разходи (за набавяне инвентар за формиране на основното стадо и набавяне на работни и продуктивни животни и други).

В общия обем на капиталните вложения и въведени в действие основни фондове е включен и обемът на кооперативното, груповото и индивидуалното жилищно и нежилищно частно строителство. Във връзка с това са коригирани някои от досега публикуваните данни за минали години.

В таблица 5, 7, 12 и 13 на реда „Други“ са отнесени капиталните вложения и въведените в действие основни фондове на религиозните организации.

Капиталните вложения за трайни насаждения и лесонасаждения за 1965 г. са включени в показателя „Строителни и монтажни работи“ от 1970 г. — в показателя „Други разходи“ като от 1975 г. са без разходите за лесонасаждения.

В обема на въведените в действие основни фондове са включени всички фактически усвоени капитални вложения от започването на строежа на обекта до неговото завършване и въвеждане в действие по установения ред, включително разходите за проучвателни и проектантски работи, свързани със строителството на въведените в действие обекти.

За 1960 г. капиталните вложения и въведените в действие основни фондове са разпределени по отрасли в зависимост от преобладаващата дейност на класификационната единица, а от 1965 г. обектите, несвързани с основната дейност на класификационната единица, са отнесени в отрасъла, към който спада тяхната дейност. Например културно-битовото стопанство към производствените предприятия и стопанства от 1965 г. е отнесено в съответните отрасли на непроизводствената сфера, а за 1960 г. е включено в отраслите на материалното производство. Капиталните вложения и въведените в действие основни фондове на бившия Комитет по геология за 1960 г. са отнесени изцяло в отрасъл „Промисленост“, а от 1965 г. — в съответните отрасли; на градския пътнически транспорт за 1960 г. са отнесени към отрасъл „Жилищно-комунално стопанство“, а от 1965 г. — в отрасъл „Транспорт“; на проектантските организации за 1960 г. са отнесени в отрасъл „Наука и научно обслужване“, а от 1965 г. — в отрасъл „Строителство“ и други.

Данните за капиталните вложения и въведените в действие основни фондове са показани по цени на съответната година.

За да се проследи развитието на капиталните вложения, са съставени таблици с индексни редове, изчислени от данни по съпоставими цени. До 1960 г. индексите са изчислени по цени на 1.04.1956 г., а след 1960 г. — по цени на 1.01.1962 г. и са свързани верижно с изчислените индекси по цени на 1.04.1956 година. Структурата е изчислена по цени на съответната година.

ПРОИЗВОДСТВЕНИ ФОНДОВЕ

1. Производствени фондове в народното стопанство

(Средногодишна наличност – млн. лв.)

	1965	1970	1973	1974	1975	1976	1977
Общо	18 717,6	31 724,6	40 505,6	43 834,5	48 186,4	52 255,3	60 156,1
Основни фондове	12 101,1	20 180,4	25 781,8	28 337,8	31 170,9	33 769,0	40 401,0
Материални оборотни фондове	6 616,5	11 544,2	14 723,8	15 496,7	17 015,5	18 486,3	19 755,1

2. Основни фондове в народното стопанство

(Милиони левове по пълна първоначална стойност в края на годината)

О т р а с л и	1960	1965	1970	1973	1974	1975	1976	1977 ¹⁾
Общо	14 918,2	21 557,8	32 916,6	40 794,1	44 324,3	48 125,9	51 856,2	62 663,5
Производствени основни фондове	7 780,1	12 619,4	21 212,1	26 788,0	29 743,6	32 537,0	35 023,3	42 190,7
Промисленост ²⁾	2 954,8	5 849,4	11 092,2	14 144,8	15 968,5	17 390,8	18 550,9	21 558,9
Строителство	125,7	275,3	613,3	862,3	986,1	1 203,1	1 370,4	1 571,6
Селско стопанство	1 940,4	3 045,2	4 352,5	5 224,5	5 614,1	5 983,4	6 423,1	7 425,7
Транспорт	2 408,8	2 912,8	4 156,7	5 193,8	5 602,1	6 115,9	6 559,9	8 830,9
Съобщения	98,8	137,1	245,5	359,7	401,3	455,5	527,4	733,3
Търговия, материално-техническо снабдяване и изкупуване	245,2	384,6	730,5	974,5	1 136,9	1 274,7	1 466,1	1 917,4
Други отрасли на материалното производство	6,4	15,0	21,4	28,4	34,6	113,6	125,5	152,9
Непроизводствени основни фондове	7 138,1	8 938,4	11 704,5	14 006,1	14 580,7	15 588,9	16 832,9	20 472,8
в т.ч. жилищен фонд	5 518,9	6 471,0	7 766,0	8 777,4	9 128,3	9 581,2	10 043,3	11 912,1
от него на населението	4 999,5	5 816,9	6 926,6	7 718,1	7 981,8	8 238,2	8 562,4	10 073,1

1) По възстановителна стойност. От 1.01.1977 г. в балансите на предприятията, учрежденията и организациите са отразени резултатите от генералната инвентаризация и преценка на основните фондове към 31.12.1974 година.

2) За 1960 г. основните фондове на отрасъл „Горско стопанство“ са включени в „Селско стопанство“, а от 1965 г. – в отрасъл „Промисленост“.

3. Основни фондове в сферата на материалното производство и в непроизводствената сфера

(В края на годината)

	1960	1965	1970	1973	1974	1975	1976	1977 ¹⁾
--	------	------	------	------	------	------	------	--------------------

Милиони левове по пълна първоначална стойност

Общо	14 918,2	21 557,8	32 916,6	40 794,1	44 324,3	48 125,9	51 856,2	62 663,5
В сферата на материалното производство ...	7 780,1	12 619,4	21 212,1	26 788,0	29 743,6	32 537,0	35 023,3	42 190,7
В непроизводствената сфера	7 138,1	8 938,4	11 704,5	14 006,1	14 580,7	15 588,9	16 832,9	20 472,8

Относителен дял

Общо	100,0	100,0	100,0	100,0	100,0	100,0	100,0	100,0
В сферата на материалното производство ...	52,2	58,3	64,4	65,7	67,1	67,6	67,5	67,3
В непроизводствената сфера	47,8	41,7	35,6	34,3	32,9	32,4	32,5	32,7

1) По възстановителна стойност. От 1.01.1977 г. в балансите на предприятията, учрежденията и организациите са отразени резултатите от генералната инвентаризация и преценка на основните фондове към 31.12.1974 година.

(Средногодишна наличност)

Отрасли	1960	1965	1970	1973	1974	1975	1976	1977 ¹⁾
Милиони левове по пълна първоначална стойност								
Общо	2 634,7	4 895,7	8 857,6	11 534,0	12 721,6	14 301,7	15 717,1	17 949,9
Промисленост	1 386,8	2 866,9	5 453,1	7 051,5	7 854,6	8 837,5	9 595,1	10 855,2
Строителство	88,2	223,0	515,1	688,4	789,5	935,6	1 108,8	1 276,8
Селско стопанство	506,3	843,3	1 140,4	1 271,6	1 383,7	1 478,1	1 539,1	1 668,0
Транспорт	502,3	764,4	1 407,4	2 023,6	2 152,4	2 431,0	2 729,0	3 214,2
Съобщения	36,8	27,9	70,8	132,6	150,7	166,1	192,3	286,0
Търговия, материално-техническо снабдяване и изкупуване	111,3	162,9	262,7	352,6	371,8	405,1	469,8	543,2
Други отрасли на материалното производство	3,0	7,3	8,1	13,7	18,9	48,3	83,0	106,5
Относителен дял								
Общо	100,0	100,0	100,0	100,0	100,0	100,0	100,0	100,0
Промисленост	52,8	58,7	61,6	61,1	61,7	61,8	61,0	60,5
Строителство	3,3	4,6	5,8	6,0	6,2	6,5	7,1	7,1
Селско стопанство	19,2	17,2	12,9	11,0	10,9	10,4	9,8	9,3
Транспорт	19,1	15,6	15,9	17,5	16,9	17,0	17,4	17,9
Съобщения	1,4	0,6	0,7	1,2	1,2	1,2	1,2	1,6
Търговия, материално-техническо снабдяване и изкупуване	4,2	3,3	3,0	3,1	2,9	2,8	3,0	3,0
Други отрасли на материалното производство	0,0	0,0	0,1	0,1	0,2	0,3	0,5	0,6

1) По възстановителна стойност. От 1. 01. 1977 г. в балансите на предприятията, учрежденията и организациите са отразени резултатите от генералната инвентаризация и преоценка на основните фондове към 31. 12. 1974 година.

КАПИТАЛНИ ВЛОЖЕНИЯ

5. Капитални вложения по петилетки

(Милиони левове)

	Общо	Държавни предприятия	Кооперативни предприятия	Население	Други
Първа петилетка (1949–1952)	1 749,7	1 341,8	115,9	291,3	0,7
1949	365,2	282,0	14,4	68,6	0,2
1950	371,2	274,9	24,7	71,4	0,2
1951	464,3	358,1	31,8	74,2	0,2
1952	549,0	426,8	45,0	77,1	0,1
Средногодишно	437,4	335,4	29,0	72,8	0,2
Втора петилетка (1953–1957)	3 243,0	2 412,0	326,5	503,2	1,3
1953	611,8	481,5	45,9	84,0	0,4
1954	644,5	502,1	54,8	87,0	0,6
1955	690,1	530,8	58,3	100,9	0,1
1956	652,5	475,8	72,1	104,4	0,2
1957	644,1	421,8	95,4	126,9	0,0
Средногодишно	648,6	482,4	65,3	100,6	0,3
Трета петилетка (1958–1960)	3 329,1	2 177,1	656,1	495,1	0,8
1958	790,0	501,9	130,2	157,9	0,0
1959	1 173,7	745,1	264,5	163,4	0,7
1960	1 365,4	930,1	261,4	173,8	0,1
Средногодишно	1 109,7	725,7	218,7	165,0	0,3
Четвърта петилетка (1961–1965)	8 390,3	6 180,4	1 353,1	856,5	0,3
1961	1 394,4	968,6	291,1	134,6	0,1
1962	1 478,8	1 054,8	261,2	162,8	—
1963	1 683,5	1 249,6	256,1	177,8	0,0
1964	1 849,0	1 388,4	270,5	190,0	0,1
1965	1 984,6	1 519,0	274,2	191,3	0,1
Средногодишно	1 678,1	1 236,1	270,6	171,3	0,1
Пета петилетка (1966–1970)	15 283,6	12 327,4	1 920,2	1 035,9	0,1
1966	2 377,5	1 889,8	302,7	184,9	0,1
1967	2 939,7	2 393,4	350,6	195,7	0,0
1968	3 194,4	2 574,7	420,1	199,6	0,0
1969	3 220,3	2 577,9	417,1	225,3	0,0
1970	3 551,7	2 891,6	429,7	230,4	0,0
Средногодишно	3 056,7	2 465,5	384,0	207,2	0,0
Шеста петилетка (1971–1975)	21 736,3	18 984,4	1 515,9	1 235,7	0,3
1971	3 609,3	2 999,0	348,8	261,5	0,0
1972	3 952,7	3 340,5	369,9	242,3	0,0
1973	4 235,7	3 666,5	302,0	267,1	0,1
1974	4 577,5	4 068,2	273,0	236,2	0,1
1975	5 361,1	4 910,2	222,2	228,6	0,1
Средногодишно	4 347,3	3 796,9	303,2	247,1	0,1
Седма петилетка (1976–1977)	11 515,8	10 729,0	204,2	582,5	0,1
1976	5 373,1	4 989,5	104,2	279,4	0,0
1977	6 142,7	5 739,5	100,0	303,1	0,1
Средногодишно	5 757,9	5 364,5	102,1	291,3	0,0

6. Индекси на капиталните вложения

Години	Години, приети за база														
	1949	1952	1956	1960	1965	1968	1969	1970	1971	1972	1973	1974	1975	1976	1977
1949	100,0	67,3	53,1	24,3	16,6	10,3	10,2	9,2	9,1	8,3	7,7	7,2	6,1	6,1	5,3
1950	102,0	68,7	54,2	24,8	16,9	10,5	10,4	9,4	9,3	8,4	7,9	7,3	6,2	6,2	5,4
1952	148,5	100,0	78,9	36,1	24,7	15,3	15,2	13,7	13,5	12,3	11,5	10,6	9,1	9,0	7,9
1953	162,2	109,2	86,1	39,4	26,9	16,7	16,6	15,0	14,7	13,4	12,5	11,6	9,9	9,8	8,6
1954	171,3	115,3	91,0	41,6	28,5	17,7	17,5	15,8	15,5	14,1	13,2	12,3	10,5	10,4	9,1
1955	182,2	122,7	96,8	44,3	30,3	18,8	18,6	16,8	16,5	15,0	14,1	13,1	11,1	11,1	9,7
1956	188,3	126,7	100,0	45,7	31,3	19,4	19,2	17,4	17,1	15,5	14,5	13,5	11,5	11,4	10,0
1957	190,9	128,5	101,4	46,4	31,7	19,7	19,5	17,6	17,3	15,8	14,7	13,7	11,7	11,6	10,2
1958	233,5	157,2	124,0	56,7	38,8	24,1	23,8	21,6	21,2	19,3	18,0	16,7	14,3	14,2	12,4
1959	353,0	237,6	187,5	85,8	58,6	36,4	36,0	32,6	32,0	29,1	27,3	25,3	21,6	21,4	18,8
1960	411,5	277,0	218,6	100,0	68,4	42,4	42,0	38,0	37,4	34,0	31,8	29,5	25,1	25,0	21,9
1961	413,7	278,5	219,7	100,5	68,7	42,6	42,2	38,2	37,5	34,1	31,9	29,6	25,3	25,1	22,0
1962	447,4	301,2	237,6	108,7	74,3	46,1	45,7	41,3	40,6	36,9	34,5	32,0	27,3	27,2	23,8
1965	602,1	405,3	319,8	146,3	100,0	62,1	61,5	55,6	54,6	49,7	46,5	43,1	36,8	36,5	32,0
1966	720,4	485,0	382,7	175,1	119,7	74,3	73,5	66,5	65,4	59,4	55,6	51,6	44,0	43,7	38,3
1967	890,1	599,2	472,8	216,3	147,8	91,7	90,9	82,2	80,8	73,4	68,7	63,8	54,4	54,0	47,3
1968	970,2	653,1	515,4	235,7	161,1	100,0	99,0	89,6	88,1	80,1	74,9	69,5	59,3	58,9	51,6
1969	979,6	659,5	520,4	238,0	162,7	101,0	100,0	90,5	88,9	80,8	75,6	70,2	59,8	59,5	52,1
1970	11 пъти	729,1	575,3	263,2	179,9	111,6	110,6	100,0	98,3	89,4	83,6	77,6	66,1	65,7	57,6
1971	11 пъти	741,7	585,3	267,7	183,0	113,6	112,5	101,7	100,0	90,9	85,1	78,9	67,3	66,9	58,6
1972	12 пъти	815,8	643,8	294,5	201,3	124,9	123,7	111,9	110,0	100,0	93,6	86,8	74,0	73,6	64,4
1973	13 пъти	871,7	687,9	314,7	215,1	133,5	132,2	119,6	117,5	106,9	100,0	92,6	79,1	78,6	68,9
1974	14 пъти	939,7	741,5	339,2	231,9	143,9	142,5	128,9	126,7	115,2	107,8	100,0	85,3	84,7	74,2
1975	16 пъти	11 пъти	869,8	397,9	272,0	168,8	167,1	151,2	148,6	135,1	126,4	117,3	100,0	99,4	87,1
1976	16 пъти	11 пъти	875,1	400,3	273,6	169,8	168,2	152,1	149,5	135,9	127,2	118,0	100,6	100,0	87,6
1977	19 пъти	13 пъти	999,0	457,0	312,4	193,8	192,0	173,7	170,7	155,2	145,2	134,7	114,9	114,2	100,0

7. Капитални вложения по форми на собственост

(Милиони левове)

Форми на собственост	1960	1965	1970	1973	1974	1975	1976	1977
Общо	1 365,4	1 984,6	3 551,7	4 235,7	4 577,5	5 361,1	5 373,1	6 142,7
Държавни предприятия	930,1	1 519,0	2 891,6	3 666,5	4 068,2	4 910,2	4 989,5	5 739,5
Кооперативни предприятия	261,4	274,2	429,7	302,0	273,0	222,2	104,2	100,0
Население	173,8	191,3	230,4	267,1	236,2	228,6	279,4	303,1
Други	0,1	0,1	0,0	0,1	0,1	0,1	0,0	0,1

8. Капитални вложения по структура

Структура на капиталните вложения	1960	1965	1970	1973	1974	1975	1976	1977
Милиони левове								
Общо	1 365,4	1 984,6	3 551,7	4 235,7	4 577,5	5 361,1	5 373,1	6 142,7
Строителни и монтажни работи	819,3	1 100,9	1 784,5	2 077,6	2 087,6	2 243,1	2 316,2	2 680,4
Машини, съоръжения и инструменти	355,2	649,1	1 209,9	1 431,7	1 692,7	2 287,5	2 249,6	2 475,7
в т. ч. вносни	423,1	635,0	677,5	923,1	1 297,2	1 126,5	1 176,7
Геоложки проучвания за полезни изкопаеми и хидроложки проучвания	33,7	56,2	83,8	87,9	91,7	95,2	107,1	119,6
Проучвателни и проектни работи	1),	1),	65,6	102,0	113,7	149,0	127,4	202,1
Други разходи	157,2	178,4	407,9	536,5	591,8	586,3	572,8	664,9
Индекси при база 1960 = 100								
Общо	100,0	146,3	263,2	314,7	339,2	397,9	400,3	457,0
Строителни и монтажни работи	100,0	132,7	215,2	250,6	252,1	270,9	279,8	323,6
Машини, съоръжения и инструменти	100,0	191,8	363,7	434,2	508,0	685,5	680,2	747,9
в т. ч. вносни	100,0	214,0	321,3	342,7	467,0	656,3	569,9	595,3
Геоложки проучвания за полезни изкопаеми и хидроложки проучвания	100,0	168,6	251,7	263,9	275,4	285,9	321,6	359,1
Проучвателни и проектни работи ²⁾	100,0	155,4	173,2	226,9	194,0	307,9
Други разходи ²⁾	100,0	131,5	145,1	143,8	140,4	163,0

1) Включени в „Други разходи“.

2) 1970 = 100.

9. Капитални вложения по отрасли

Отрасли	1960	1965	1970	1973	1974	1975	1976	1977
Милиони левове								
Общо	1 365,4	1 984,6	3 551,7	4 235,7	4 577,5	5 361,1	5 373,1	6 142,7
Промисленост	466,3	888,1	1 606,8	1 761,6	1 775,4	2 140,1	2 170,4	2 560,3
Строителство	22,0	53,4	101,7	176,5	175,8	220,6	197,7	211,5
Селско стопанство	380,8	372,9	528,5	637,7	744,7	780,8	788,1	873,5
Горско стопанство	24,2	17,6	30,7	26,2	23,6	2,7	2,3	3,5
Транспорт	74,2	121,7	276,5	396,5	525,1	644,1	531,4	642,1
Съобщения	5,8	12,2	31,8	51,4	59,7	76,2	69,6	85,5
Търговия, материално-техническо снабдяване и изкупуване	30,6	61,8	125,8	118,6	132,3	167,3	203,0	234,2
Други отрасли на материалното производство	1,2	1,0	3,1	2,0	3,7	25,6	21,0	19,6
Жилищно-комунално стопанство	262,3	335,1	559,5	699,5	711,1	819,9	909,7	1 015,3
в т. ч. жилищно стопанство	193,1	238,0	344,5	500,7	456,9	509,4	579,9	632,3
Наука и научно обслужване	12,0	15,0	30,1	32,9	39,7	53,6	47,1	49,9
Просвета, култура и изкуство	47,8	58,6	121,2	150,8	171,3	208,6	198,3	197,6
Здравеопазване, социално осигуряване и физкултура	20,6	24,4	57,3	60,5	71,6	80,4	96,3	109,6
Други отрасли на непроизводствената сфера	17,6	22,8	78,7	121,5	143,5	141,2	138,2	140,1

9. Капитални вложения по отрасли

(Продължение и край)

Отрасли	1960	1965	1970	1973	1974	1975	1976	1977
Индекси при база 1960 = 100								
Общо	100,0	146,3	263,2	314,7	339,2	397,9	400,3	457,0
Промисленост	100,0	192,3	349,2	384,4	389,4	466,9	475,0	558,9
Строителство	100,0	254,3	496,2	848,8	847,2	11 пъти	950,9	10 пъти
Селско стопанство	100,0	99,1	141,8	170,1	199,2	209,2	212,2	235,3
Горско стопанство	100,0	71,6	120,8	103,1	92,9	10,7	9,4	14,5
Транспорт	100,0	164,0	377,5	547,1	697,8	875,5	734,5	878,2
Съобщения	100,0	224,7	577,4	935,0	11 пъти	14 пъти	13 пъти	16 пъти
Търговия, материално-техническо снабдяване и изкупуване	100,0	202,9	417,0	398,6	444,3	562,1	682,9	792,8
Други отрасли на материалното производство	100,0	92,6	279,2	181,0	339,0	23 пъти	19 пъти	19 пъти
Жилищно-комунално стопанство	100,0	126,9	212,2	266,0	269,6	310,8	344,8	384,8
в т. ч. жилищно стопанство	100,0	122,0	176,8	258,0	234,2	261,2	297,2	323,7
Наука и научно обслужване	100,0	125,9	253,7	280,0	331,7	450,0	394,6	418,5
Просвета, култура и изкуство	100,0	122,7	254,2	315,8	359,0	437,0	416,6	414,8
Здравеопазване, социално осигуряване и физкултура	100,0	118,3	278,2	293,5	347,3	390,5	468,0	533,5
Други отрасли на непроизводствената сфера	100,0	128,6	443,6	682,5	808,4	794,2	777,8	788,8
Относителен дял								
Общо	100,0	100,0	100,0	100,0	100,0	100,0	100,0	100,0
Промисленост	34,2	44,8	45,2	41,6	38,8	39,9	40,4	41,7
Строителство	1,6	2,7	2,9	4,2	3,8	4,1	3,7	3,5
Селско стопанство	27,9	18,8	14,9	15,0	16,3	14,6	14,7	14,2
Горско стопанство	1,8	0,9	0,9	0,6	0,5	0,1	0,0	0,1
Транспорт	5,4	6,1	7,8	9,4	11,5	12,0	9,9	10,4
Съобщения	0,4	0,6	0,9	1,2	1,3	1,4	1,3	1,4
Търговия, материално-техническо снабдяване и изкупуване	2,2	3,1	3,5	2,8	2,9	3,1	3,7	3,8
Други отрасли на материалното производство	0,1	0,0	0,1	0,0	0,1	0,5	0,4	0,3
Жилищно-комунално стопанство	19,2	16,9	15,8	16,5	15,5	15,3	16,9	16,5
в т. ч. жилищно стопанство	14,1	12,0	9,7	11,8	10,0	9,5	10,8	10,3
Наука и научно обслужване	0,9	0,8	0,8	0,8	0,9	1,0	0,9	0,8
Просвета, култура и изкуство	3,5	3,0	3,4	3,6	3,7	3,9	3,7	3,2
Здравеопазване, социално осигуряване и физкултура	1,5	1,2	1,6	1,4	1,6	1,5	1,8	1,8
Други отрасли на непроизводствената сфера	1,3	1,1	2,2	2,9	3,1	2,6	2,6	2,3

10. Капитални вложения за опазване на околната среда

(Хиляди левове)

	1975	1976	1977
Общо	47 296	48 305	83 067
За опазване на водата	21 135	27 500	45 842
в т. ч. за пречиствателни станции	13 353	20 060	30 578
За опазване на почвата	3 497	6 838	10 246
За опазване на въздуха	22 664	13 967	26 979

11. Капитални вложения за невъведени в действие основни фондове по отрасли

(Милиони левове)

Отрасли	1960	1965	1970	1973	1974	1975	1976	1977
Общо	867,7	1 435,4	3 079,5	5 160,8	4 769,2	5 413,7	6 076,1	6 227,6
Промисленост	398,9	850,1	1 858,6	3 273,2	2 817,5	3 089,4	3 750,9	4 144,9
Строителство	4,4	4,5	22,3	66,2	76,9	142,0	89,0	73,4
Селско стопанство	269,9	261,9	410,9	518,2	554,1	582,7	571,6	506,8
Горско стопанство	2,9	3,6	3,6	4,9	5,1	0,3	0,3	1,5
Транспорт	44,4	72,2	224,4	394,7	297,3	398,5	392,2	385,9
Съобщения	3,4	11,5	29,6	80,2	102,5	121,9	140,4	83,5
Търговия, материално-техническо снабдяване и изкупуване	14,5	29,6	61,0	76,1	89,4	113,4	125,1	100,0
Други отрасли на материалното производство	4,2	0,4	2,0	0,8	1,0	6,3	7,8	1,2
Жилищно-комунално стопанство	56,8	103,0	258,3	391,4	428,7	482,4	550,1	530,9
в т.ч. жилищно стопанство	13,2	33,3	98,2	168,6	219,0	228,9	240,9	245,0
Наука и научно обслужване	6,0	8,6	19,8	16,6	34,4	47,0	41,5	39,9
Просвета, култура и изкуство	37,2	57,5	88,7	143,9	175,5	223,3	186,1	162,5
Здравеопазване, социално осигуряване и физкултура	15,8	19,0	36,1	71,6	65,5	84,4	99,2	87,7
Други отрасли на непроектната сфера	9,3	13,5	64,2	123,0	121,3	122,1	121,9	109,4

12. Въведени в действие основни фондове по петилетки

(Милиони левове)

	Общо	Държавни предприятия	Кооперативни предприятия	Население	Други
Първа петилетка (1949–1952)	1 577,0	1 166,6	118,4	291,3	0,7
1949	283,3	202,1	12,4	68,6	0,2
1950	331,4	233,2	26,6	71,4	0,2
1951	510,8	401,4	35,1	74,2	0,1
1952	451,5	329,9	44,3	77,1	0,2
Средногодишно	394,3	291,7	29,6	72,8	0,2
Втора петилетка (1953–1957)	3 015,9	2 194,1	317,2	503,2	1,4
1953	429,6	299,3	46,0	84,0	0,3
1954	577,7	436,0	54,2	87,0	0,5
1955	714,5	556,4	56,9	100,9	0,3
1956	623,6	447,5	71,7	104,4	0,0
1957	670,5	454,9	88,4	126,9	0,3
Средногодишно	603,2	438,8	63,4	100,7	0,3
Трета петилетка (1958–1960)	2 728,2	1 739,3	493,0	495,2	0,7
1958	712,9	436,1	118,9	157,9	0,0
1959	986,2	625,4	196,7	163,4	0,7
1960	1 029,1	677,8	177,4	173,9	0,0
Средногодишно	909,4	579,8	164,3	165,1	0,2
Четвърта петилетка (1961–1965)	7 562,1	5 410,7	1 294,8	856,5	0,1
1961	1 112,2	746,4	231,2	134,6	0,0
1962	1 262,5	830,9	268,8	162,8	0,0
1963	1 609,6	1 195,6	236,2	177,8	0,0
1964	1 895,9	1 419,9	286,0	190,0	0,0
1965	1 681,9	1 217,9	272,6	191,3	0,1
Средногодишно	1 512,4	1 082,1	259,0	171,3	0,0
Пета петилетка (1966–1970)	13 360,9	10 559,8	1 765,1	1 035,9	0,1
1966	1 970,4	1 506,2	279,2	184,9	0,1
1967	2 498,4	1 994,4	308,3	195,7	0,0
1968	2 586,6	2 001,0	386,0	199,6	0,0
1969	3 115,0	2 505,1	384,6	225,3	0,0
1970	3 190,5	2 553,1	407,0	230,4	0,0
Средногодишно	2 672,2	2 112,0	353,0	207,2	0,0
Шеста петилетка (1971–1975)	18 474,3	15 757,0	1 481,4	1 235,7	0,2
1971	2 696,9	2 088,9	346,5	261,5	0,0
1972	3 158,6	2 558,1	358,2	242,3	0,0
1973	3 421,1	2 853,7	300,2	267,1	0,1
1974	4 631,9	4 134,9	260,8	236,2	0,0
1975	4 565,8	4 121,4	215,7	228,6	0,1
Средногодишно	3 694,9	3 151,4	296,3	247,1	0,1
Седма петилетка (1976–1977)	10 410,4	9 587,3	214,3	608,7	0,1
1976	4 506,7	4 118,7	108,6	279,4	0,0
1977	5 903,7	5 468,6	105,7	329,3	0,1
Средногодишно	5 205,2	4 793,7	107,1	304,4	0,0

13. Въведени в действие основни фондове по форми на собственост

(Милиони левове)

Форми на собственост	1960	1965	1970	1973	1974	1975	1976	1977
Общо	1 029,1	1 681,9	3 190,5	3 421,1	4 631,9	4 565,8	4 506,7	5 903,7
Държавни предприятия	677,8	1 217,9	2 553,1	2 853,7	4 134,9	4 121,4	4 118,7	5 468,6
Кооперативни предприятия	177,4	272,6	407,0	300,2	260,8	215,7	108,6	105,7
Население	173,9	191,3	230,4	267,1	236,2	228,6	279,4	329,3
Други	0,0	0,1	0,0	0,1	0,0	0,1	0,0	0,1

14. Въведени в действие основни фондове по структура

(Милиони левове)

Структура на основните фондове	1960	1965	1970	1973	1974	1975	1976	1977
Общо	1 029,1	1 681,9	3 190,5	3 421,1	4 631,9	4 565,8	4 506,7	5 903,7
Строителни и монтажни работи	565,5	898,9	1 601,2	1 637,5	2 219,0	1 943,5	2 085,6	2 854,3
Машини, съоръжения и инструменти	332,7	578,4	1 156,9	1 260,4	1 774,2	1 983,4	1 808,7	2 267,5
в т. ч. вносни	175,4	366,7	626,4	548,1	1 000,3	1 123,0	865,0	1 014,7
Геоложки проучвания за полезни изкопаеми и хидроложки проучвания	11,0	22,9	15,1	34,2	11,3	20,6	12,0	35,8
Проучвателни и проектни работи	1)	1)	27,7	41,2	62,4	70,9	77,3	117,2
Други разходи	119,9	181,7	389,6	447,8	565,0	547,4	523,1	628,9

1) Включени в „Други разходи“.

15. Въведени в действие основни фондове по отрасли

Отрасли	1960	1965	1970	1973	1974	1975	1976	1977
Милиони левове								
Общо	1 029,1	1 681,9	3 190,5	3 421,1	4 631,9	4 565,8	4 506,7	5 903,7
Промисленост	344,3	648,9	1 425,4	1 302,2	2 048,4	1 723,1	1 431,9	2 092,3
Строителство	19,8	51,3	94,3	135,9	152,4	191,6	187,4	205,7
Селско стопанство	265,8	350,7	504,5	614,2	687,3	732,6	782,8	920,5
Горско стопанство	0,9	18,7	30,2	1,6	1,0	0,6	0,8	1,6
Транспорт	57,5	113,6	200,6	308,7	546,1	540,5	538,3	645,8
Съобщения	6,8	13,4	28,6	29,5	36,8	56,6	37,0	137,0
Търговия, материално-техническо снабдяване и изкупуване	24,5	58,5	117,4	111,7	120,8	143,5	178,1	248,9
Други отрасли на материалното производство	1,7	1,2	1,8	2,2	3,3	34,6	20,6	22,9
Жилищно-комунално стопанство	235,1	322,2	535,2	613,9	668,7	756,0	855,3	1 100,2
в т.ч. жилищно стопанство	187,0	239,4	327,7	449,5	397,0	501,0	579,7	719,0
Наука и научно обслужване	9,5	9,5	25,8	39,4	28,6	39,8	44,9	46,3
Просвета, култура и изкуство	33,8	49,8	116,2	120,5	132,3	154,6	216,4	223,6
Здравеопазване, социално осигуряване и физкултура	15,5	25,0	55,2	45,7	68,4	69,1	77,3	118,4
Други отрасли на непроизводствената сфера	13,9	19,1	55,3	95,6	137,8	123,2	135,9	140,5
Относителен дял								
Общо	100,0	100,0	100,0	100,0	100,0	100,0	100,0	100,0
Промисленост	33,5	38,6	44,7	38,1	44,2	37,7	31,8	35,5
Строителство	1,9	3,0	3,0	4,0	3,3	4,2	4,2	3,5
Селско стопанство	25,8	20,8	15,8	18,0	14,8	16,0	17,4	15,6
Горско стопанство	0,1	1,1	0,9	0,0	0,0	0,0	0,0	0,0
Транспорт	5,6	6,7	6,3	9,0	11,8	11,8	11,9	10,9
Съобщения	0,7	0,8	0,9	0,9	0,8	1,2	0,8	2,3
Търговия, материално-техническо снабдяване и изкупуване	2,4	3,5	3,7	3,3	2,6	3,2	4,0	4,2
Други отрасли на материалното производство	0,2	0,1	0,1	0,1	0,1	0,8	0,4	0,4
Жилищно-комунално стопанство	22,8	19,2	16,8	17,9	14,4	16,6	19,0	18,6
в т.ч. жилищно стопанство	18,2	14,2	10,3	13,1	8,6	11,0	12,9	12,2
Наука и научно обслужване	0,9	0,6	0,8	1,1	0,6	0,9	1,0	0,8
Просвета, култура и изкуство	3,3	3,0	3,6	3,5	2,9	3,4	4,8	3,8
Здравеопазване, социално осигуряване и физкултура	1,5	1,5	1,7	1,3	1,5	1,5	1,7	2,0
Други отрасли на непроизводствената сфера	1,3	1,1	1,7	2,8	3,0	2,7	3,0	2,4

ОСНОВНИ ФОНДОВЕ В НАРОДНОТО СТОПАНСТВО В КРАЯ НА ГОДИНАТА

млрд. левове

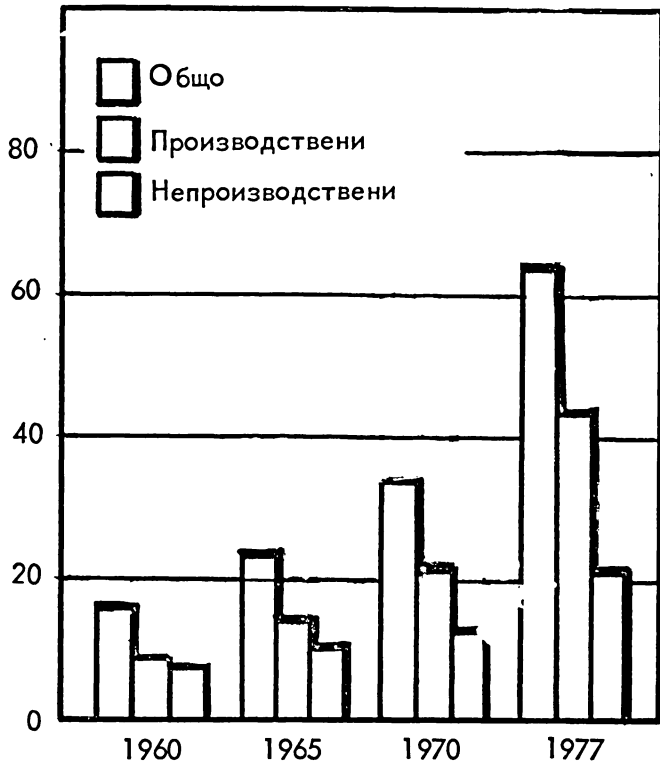

ПРОИЗВОДСТВЕНИ МАШИНИ И ИНВЕНТАР

млн. левове

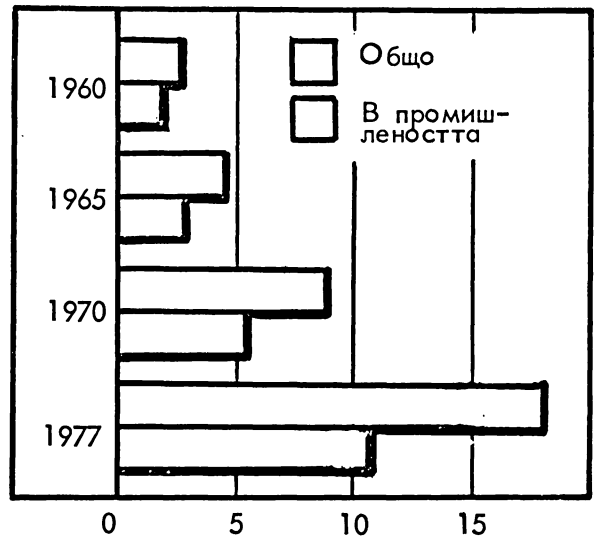

КАПИТАЛНИ ВЛОЖЕНИЯ В НАРОДНОТО СТОПАНСТВО - млн. лв.

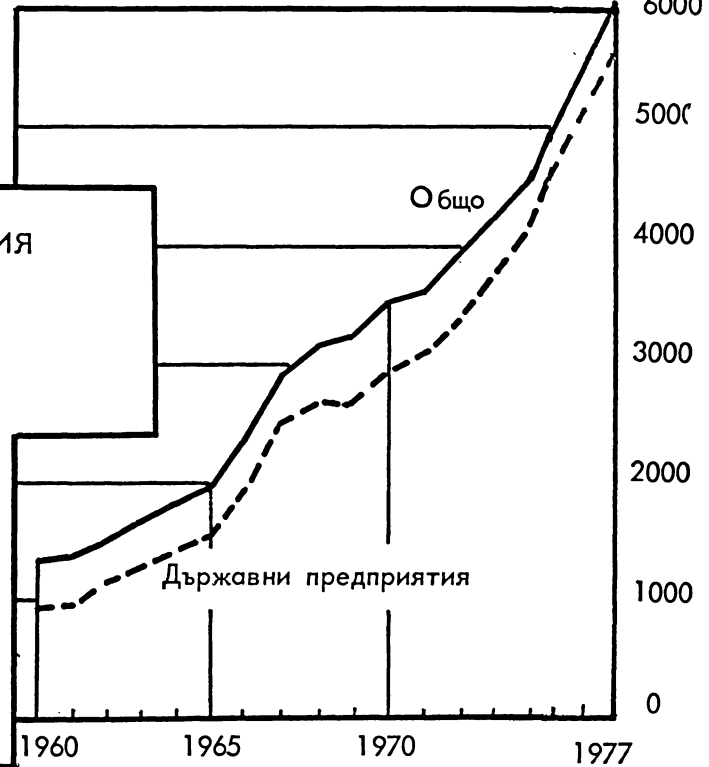

СТРУКТУРА НА КАПИТАЛНИТЕ ВЛОЖЕНИЯ ПО ОТРАСЛИ - проценти

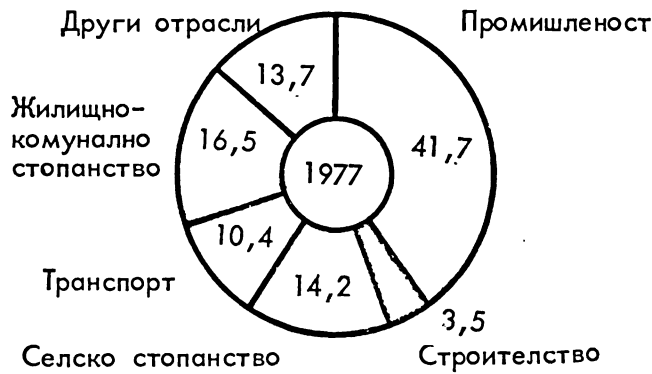

КАПИТАЛНИ ВЛОЖЕНИЯ В ПРОМИШЛЕНОСТА ПО ИКОНОМИЧЕСКИ ГРУПИ - млн. лв.

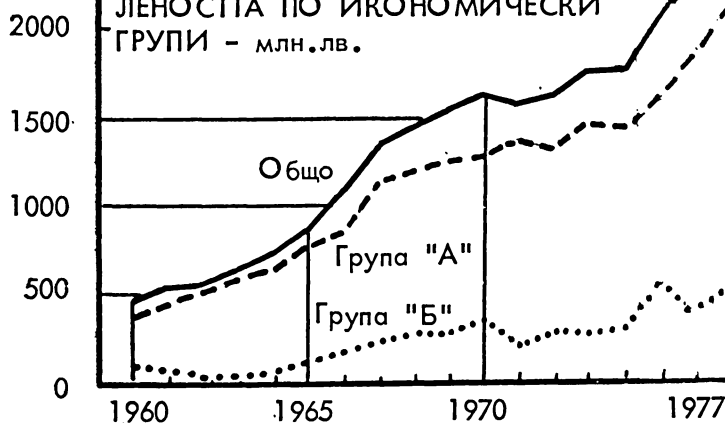

КАПИТАЛНИ ВЛОЖЕНИЯ ПРЕЗ 1977 Г. ПО СТРУКТУРА - проценти





VII. ОБЩЕСТВЕН ПРОДУКТ И НАЦИОНАЛЕН ДОХОД

За 1939 и 1948 г. данните за обществения продукт и националния доход са изчислени от Държавния комитет за планиране. За периода 1952–1977 г. данните са изчислени въз основа на годишните счетоводни отчети на предприятията и стопанските организации.

При изчисляването се е имало пред вид основното положение, че обществен продукт и национален доход се създават в материалното производство. Към сферата на материалното производство са отнесени следните отрасли на народното стопанство:

Промисленост
Строителство
Селско стопанство
Горско стопанство
Транспорт
Съобщения
Търговия, материално-техническо снабдяване и

изкупуване.

Други отрасли на материалното производство.

Към отрасъл „Промисленост“ е отнесена промишлената дейност на промишлените предприятия, обособени на самостоятелен баланс, помощните промишлени дейности към останалите отрасли на народното стопанство и дейността на частните занаятчии.

Към отрасъл „Строителство“ е отнесена строителната дейност на строителните организации, както и дейността на инвеститорите, строящи по стопански начин (включително строителната дейност на населението, извършвана по стопански начин). Към този отрасъл се отнася и дейността на проектантските организации, обслужващи строителството, резултатните геологопроучвателни работи и инвеститорския контрол. От 1970 г. са включени и безрезултатните геологопроучвателни работи.

Към отрасъл „Селско стопанство“ до 1969 г. включително е отнасяна дейността за производството на продукти в резултат от отглеждане на растения и животни. От 1970 г. отрасълът включва и услугите от селскостопански характер, свързани с обработката и напояването на земята, засяването, отглеждането и прибирането на реколтата.

В отрасъл „Транспорт“ до 1969 г. включително е отнасяна само дейността на товарния транспорт, а в отрасъл „Съобщения“ — съобщенията, обслужващи материалното производство. От 1970 г., по практически съображения, в тези отрасли са включени и дейностите, обслужващи населението и непроизводствената сфера.

В отрасъл „Търговия, материално-техническо снабдяване и изкупуване“ са отнесени следните видове дейности: търговия на едро, търговия на дребно, обществено хранене (включително столовете, без тези на ТКЗС), външна търговия, материално-техническо снабдяване и изкупуване на селскостопански и други произведения (без вторични суровини).

В „Други отрасли на материалното производство“ до 1969 г. включително са отнасяни добитите от населението диворастващи плодове, билки, дърва за горене и строителни материали; любителският лов и риболов; домашната преработка на мляко и грозде; издателската дейност; киностудиите и изкупуването на вторични суровини от населението. От 1970 г. в този отрасъл са включени и дейностите на населението по месодобива, консервирането на плодове и зеленчуци (без туршиите), производството на сапун и шевът на облекло и жилищен текстил в домашното стопанство, както и дейностите на предприятията за изкупуването на вторични суровини от предприятията, учрежденията и организациите.

Натрупването се определя като сума от прираста (увеличението или намалението) на основните фондове, оборотните фондове, резервите и запасите на държавните и кооперативните предприятия, учреждения, организации и населението.

Фонд потребление включва стойността на материалните блага, потребени от населението и друго потребление.

Потреблението на населението се подразделя на две основни групи: лично потребление и предмети за потребление (без тези за лично потребление), потребени чрез предприятия, учреждения и организации по културно-битовото и социалното обслужване на населението.

Личното потребление включва потребени от населението хранителни и нехранителни продукти, както купени от държавната и кооперативната търговия, общественото хранене и свободните кооперативни пазари, така и продуктите, получени от населението като трудово възнаграждение от ТКЗС и от помощните и частните стопанства. Освен това в личното потребление се включва амортизацията (годишното изхабяване) на жилищния фонд, потреблението на електроенергия, вода и пара от населението и предмети за потребление, получени в натура от предприятия, учреждения и организации. От 1970 г. тук се включва и цялата стойност на услугата, оказана на населението от пътническия транспорт и непроизводствените съобщения.

Предметите за потребление (без тези за лично потребление), потребени чрез предприятията, учрежденията и организациите по културно-битовото и социалното обслужване на населението включват всички материални разходи (без амортизацията на обществения жилищен фонд), направени от предприятия на жилищно-комунално стопанство, просвета, изкуство и култура и на здравеопазването, а до 1969 г. включително — и материалните разходи на пътническия транспорт и непроизводствените съобщения.

Друго потребление обхваща материалното потребление в учрежденията и организациите, удовлетворяващи общите колективни потребности на обществото (наука и научно обслужване; финанси, кредит и застраховка; управление; обществени организации). Тук се включват и текущите материални разходи, свързани с поддържане на шосейните пътища (текущия ремонт), както и годишното изхабяване на тези пътища.

До 1962 г. индексите са изчислени по цени от 1957 година. След 1962 г. индексите са изчислени по цени на 1.01.1962 г., а след 1971 г. — по съпоставими цени на 1.01.1971 г. и са свързани верижно с изчислените индекси по цени от 1957 и 1962 година.

Структурата на обществения продукт, националния доход и използвания национален доход е изчислена до 1962 г. включително по съпоставими цени 1957 г., след 1962 г. — по цени на 1.01.1962 г., а след 1971 г. — по цени на 1.01.1971 година.

Всички стойностни показатели са дадени по цени на съответната година.

Абсолютните величини за обществения продукт, националния доход и фонд потребление, както и за производните от тях показатели (на лице от населението, структури, разлагане на прираста по фактори и др.) от 1970 г. се различават по обхват от абсолютните данни за същите показатели на предходните години, поради разширяване на дейностите, отнесени в сферата на материалното производство.

Верижните индекси (1970 г. към 1969 г.) са изчислени от съпоставими данни, като 1969 г. е приведена в съпоставимост с 1970 година. Всички индекси за 1970 г., изчислени при съответните години, приети за база, са получени чрез верижно обвързване с индекса на 1970 г. към 1969 година.

Структурата на абсолютния ежегоден прираст отразява значението на интензивния и екстензивния фактор за създаването на всеки 100 лв. абсолютен прираст на:

произведения национален доход
общата промишлена продукция
обема на СМР
селскостопанската продукция
приходите в автомобилния и въздушния транспорт и на всеки 100 приведени тон/километра абсолютен прираст в железопътния, морския и речния транспорт.

1. Индекси на обществения продукт и националния доход ¹⁾

Години	Години, приети за база												
	1939	1948	1952	1956	1960	1965	1970	1972	1973	1974	1975	1976	1977
Обществен продукт													
1939	100,0	81,5	54,2	39,9	24,3	16,1	10,1	8,7	8,1	7,5	6,9	6,5	6,1
1948	122,7	100,0	66,5	49,0	29,8	19,7	12,5	10,8	10,0	9,3	8,6	8,1	7,6
1952	184,5	150,3	100,0	73,6	44,8	29,7	18,8	16,3	15,1	14,1	13,0	12,2	11,5
1956	250,6	204,2	135,9	100,0	60,8	40,3	25,6	22,1	20,5	19,1	17,6	16,5	15,5
1957	281,5	229,4	152,6	112,3	68,3	45,3	28,7	24,8	23,0	21,4	19,7	18,5	17,4
1960	411,9	335,6	223,3	164,4	100,0	66,3	42,1	36,4	33,8	31,5	29,0	27,2	25,6
1965	621,2	506,2	336,7	247,9	150,7	100,0	63,5	54,9	50,9	47,4	43,6	40,9	38,5
1970	979,5	798,5	531,1	391,0	237,7	157,7	100,0	86,5	80,2	74,7	68,8	64,5	60,7
1972	1 133,0	923,6	614,3	452,3	274,9	182,4	115,7	100,0	92,8	86,5	79,6	74,6	70,2
1973	1 221,4	995,6	662,2	487,6	296,3	196,6	124,7	107,8	100,0	93,2	85,8	80,4	75,7
1974	1 310,6	1 068,3	710,5	523,2	317,9	211,0	133,8	115,7	107,3	100,0	92,1	86,3	81,3
1975	1 423,3	1 160,2	771,6	568,2	345,2	229,1	145,3	125,7	116,5	108,6	100,0	93,7	88,2
1976	1 518,7	1 237,9	823,3	606,3	368,3	244,4	155,0	134,1	124,3	115,9	106,7	100,0	94,2
1977	1 612,9	1 314,6	874,3	643,9	391,1	259,6	164,6	142,4	132,0	123,1	113,3	106,2	100,0
Национален доход													
1939	100,0	98,8	71,6	55,8	35,5	25,6	16,8	14,6	13,5	12,5	11,5	10,8	10,2
1948	101,3	100,0	72,5	56,5	35,9	25,9	17,1	14,9	13,8	12,8	11,8	11,1	10,4
1952	139,7	137,9	100,0	77,9	49,5	35,8	23,6	20,5	19,0	17,7	16,3	15,3	14,4
1956	179,4	177,1	128,4	100,0	63,6	46,0	30,3	26,3	24,3	22,6	20,8	19,5	18,3
1957	202,9	200,4	145,3	113,1	72,0	52,0	34,2	29,7	27,5	25,6	23,5	22,1	20,8
1960	281,9	278,3	201,8	157,2	100,0	72,3	47,5	41,2	38,1	35,4	32,5	30,5	28,7
1965	389,8	384,9	279,1	217,4	138,3	100,0	65,7	57,1	52,8	49,1	45,1	42,3	39,8
1970	592,6	585,1	424,2	330,5	210,1	152,0	100,0	86,8	80,3	74,6	68,6	64,4	60,6
1972	682,3	673,7	488,4	380,5	241,9	175,0	115,1	100,0	92,5	86,0	79,0	74,2	69,8
1973	737,6	728,3	528,0	411,3	261,5	189,2	124,4	108,1	100,0	92,9	85,4	80,2	75,4
1974	793,7	783,7	568,1	442,6	281,4	203,6	133,9	116,3	107,6	100,0	91,9	86,3	81,2
1975	863,5	852,7	618,1	481,5	306,2	221,5	145,7	126,5	117,1	108,8	100,0	93,9	88,3
1976	919,6	908,1	658,3	512,8	326,1	235,9	155,2	134,7	124,7	115,9	106,5	100,0	94,1
1977	977,5	965,3	699,8	545,1	346,6	250,8	165,0	143,2	132,6	123,2	113,2	106,3	100,0
Национален доход на лице от населението													
1939	100,0	111,8	82,8	67,1	44,3	33,4	22,7	19,9	18,5	17,3	16,0	15,1	14,3
1948	89,4	100,0	74,0	60,0	39,6	29,9	20,4	17,9	16,7	15,6	14,4	13,6	12,9
1952	120,8	135,1	100,0	81,1	53,6	40,4	27,5	24,1	22,4	21,0	19,4	18,3	17,3
1956	149,0	166,7	123,4	100,0	66,1	49,8	33,9	29,7	27,6	25,8	23,8	22,5	21,3
1957	167,0	186,7	138,2	112,0	74,0	55,8	38,0	33,3	31,0	29,0	26,8	25,3	23,9
1960	225,5	252,2	186,7	151,3	100,0	75,4	51,4	45,1	42,0	39,3	36,3	34,2	32,4
1965	299,2	334,7	247,6	200,8	132,6	100,0	68,1	59,7	55,5	51,9	48,0	45,3	42,9
1970	439,8	490,7	363,1	295,2	194,6	146,7	100,0	87,7	81,6	76,3	70,5	66,5	62,9
1972	501,6	559,7	414,2	336,7	222,0	167,3	114,1	100,0	93,0	87,0	80,4	75,8	71,7
1973	539,2	601,7	445,3	362,0	238,7	179,8	122,7	107,5	100,0	93,5	86,4	81,5	77,1
1974	576,4	643,2	476,0	387,0	255,2	192,2	131,2	114,9	106,9	100,0	92,4	87,2	82,5
1975	623,7	695,9	515,0	418,7	276,1	208,0	142,0	124,3	115,7	108,2	100,0	94,3	89,2
1976	661,1	737,7	545,9	443,8	292,7	220,5	150,5	131,8	122,6	114,7	106,0	100,0	94,6
1977	698,8	779,7	577,0	469,1	309,4	233,1	159,1	139,3	129,6	121,2	112,0	105,7	100,0

¹⁾ Индексите 1977 г. към 1976 г. са изчислени от съпоставими обеми, като е отстранено влиянието на новите амортизационни норми и възстановителната стойност на основните фондове.

2. Обществен продукт и национален доход за 1977 г. по форми на собственост 1)

	Общо	Държавни предприятия	Кооперативни предприятия		Помощни стопанства на работници и служещи	Помощни стопанства на кооперирани селяни	Стопанства на некооперирани селяни	Частни стопанства и предприятия
			общо	в т. ч. ТКЗС				
Милиони левове								
Обществен продукт	42 144,9	38 133,9	1 849,5	270,3	1 939,6	164,1	8,3	49,5
Национален доход	15 486,2	13 487,2	870,6	145,6	1 024,1	82,4	3,3	18,6
Относителен дял								
Обществен продукт	100,0	90,5	4,4	0,6	4,6	0,4	0,0	0,1
Национален доход	100,0	87,1	5,6	0,9	6,6	0,6	0,0	0,1

3. Обществен продукт и национален доход за 1977 г. по отрасли^{1,2)}

(Милиони левове)

	Общо	Отрасли							други отрасли на материалното производство
		промишленост	строителство	селско стопанство	горско стопанство	транспорт	съобщения	търговия, материално-техническо снабдяване и изкупуване	
Обществен продукт	42 144,9	27 414,7	3 648,1	5 541,5	77,1	2 269,9	198,5	2 104,4	890,7
Национален доход	15 486,2	7 970,6	1 378,8	2 759,5	73,5	1 210,4	137,9	1 565,7	389,8

4. Структура на обществения продукт и националния доход по отрасли^{1,2)}

Отрасли	1960	1965	1970	1973	1974	1975	1976	1977
Обществен продукт								
Общо	100,0	100,0	100,0	100,0	100,0	100,0	100,0	100,0
Промисленост	58,1	62,8	64,8	64,6	65,6	65,9	65,7	66,4
Строителство	9,3	8,5	9,4	8,8	8,9	8,5	8,4	8,8
Селско стопанство	21,5	19,2	14,1	14,9	13,7	13,6	13,2	11,8
Горско стопанство	0,3	0,4	0,3	0,3	0,2	0,2	0,2	0,2
Транспорт	3,3	3,1	4,4	4,6	4,9	5,0	5,3	5,3
Съобщения	0,1	0,2	0,4	0,5	0,5	0,5	0,5	0,5
Търговия, материално-техническо снабдяване и изкупуване	5,9	4,4	4,5	3,8	4,0	4,3	4,5	5,0
Други отрасли на материалното производство	1,5	1,4	2,1	2,5	2,2	2,0	2,2	2,0
Национален доход								
Общо	100,0	100,0	100,0	100,0	100,0	100,0	100,0	100,0
Промисленост	47,4	48,7	55,3	51,9	54,0	53,5	53,9	55,7
Строителство	7,4	7,7	9,2	9,1	9,0	8,9	8,4	8,9
Селско стопанство	26,6	27,5	16,5	20,7	18,0	18,4	17,6	14,2
Горско стопанство	0,7	1,0	0,7	0,6	0,6	0,6	0,5	0,5
Транспорт	4,1	4,3	6,3	6,7	7,2	7,3	7,7	7,4
Съобщения	0,1	0,3	0,8	1,0	1,0	1,0	0,9	0,9
Търговия, материално-техническо снабдяване и изкупуване	11,4	8,4	8,7	7,1	7,5	8,0	8,5	9,9
Други отрасли на материалното производство	2,3	2,1	2,5	2,9	2,7	2,3	2,5	2,5

1) Върху размера на произведения и използван национален доход оказва влияние амортизацията, като елемент на материалните разходи, която от 1977 г. се начислява по нови амортизационни норми и върху обема на основните фондове по възстановителна стойност.

2) Реализираният данък върху оборота е показан в отраслите, върху продукцията на които се начислява.

Б. Индекси на фонд натрупване и фонд потребление

Години	Години, приети за база												
	1952	1956	1957	1960	1965	1970	1971	1972	1973	1974	1975	1976	1977
Фонд натрупване													
1952	100,0	131,9	83,6	42,2	28,3	17,0	19,2	15,9	13,7	11,0	9,3	10,5	9,6
1956	75,8	100,0	63,4	32,0	21,5	12,9	14,6	12,1	10,4	8,4	7,1	8,0	7,3
1957	119,6	157,8	100,0	50,5	33,9	20,2	22,8	18,8	16,2	13,0	11,0	12,4	11,4
1960	237,0	312,5	198,1	100,0	67,2	40,1	45,3	37,4	32,2	25,9	21,8	24,6	22,6
1963	316,9	417,8	264,9	133,7	89,9	53,7	60,7	50,2	43,3	34,9	29,4	33,2	30,5
1964	374,4	493,7	313,0	158,0	106,2	63,5	71,8	59,3	51,1	41,1	34,6	39,1	35,9
1965	352,5	464,8	294,7	148,7	100,0	59,7	67,5	55,8	48,1	38,7	32,6	36,8	33,8
1966	495,1	652,8	413,9	208,9	140,4	83,9	94,8	78,3	67,5	54,3	45,7	51,6	47,4
1969	593,7	782,6	496,2	250,5	168,4	100,6	113,7	94,0	81,0	65,2	54,9	62,0	56,9
1970	590,0	777,9	493,2	249,0	167,4	100,0	113,0	93,4	80,5	64,8	54,6	61,7	56,7
1971	522,2	688,4	436,5	220,4	148,1	88,5	100,0	82,6	71,2	57,3	48,3	54,6	50,1
1972	631,9	833,0	528,2	266,7	179,2	107,1	121,0	100,0	86,2	69,4	58,5	66,1	60,7
1973	733,0	966,3	612,7	309,4	207,9	124,2	140,4	116,0	100,0	80,5	67,8	76,6	70,3
1974	910,4	1 200,1	761,0	384,3	258,2	154,3	174,4	144,1	124,2	100,0	84,2	95,1	87,3
1975	1 080,6	1 424,5	903,3	456,2	306,5	183,2	207,0	171,0	147,4	118,7	100,0	113,0	103,8
1976	956,3	1 260,7	799,4	403,7	271,3	162,1	183,2	151,3	130,4	105,0	88,5	100,0	91,8
1977	1 041,4	1 372,9	870,5	439,6	295,4	176,5	199,5	164,8	142,0	114,3	96,4	108,9	100,0
Фонд потребление													
1952	100,0	70,4	67,3	51,2	37,2	26,3	24,5	23,0	21,6	20,2	18,8	17,7	17,0
1956	142,1	100,0	95,6	72,8	52,9	37,5	34,9	32,8	30,8	28,8	26,7	25,2	24,2
1957	148,7	104,6	100,0	76,2	55,4	39,2	36,5	34,3	32,2	30,1	27,9	26,3	25,3
1960	195,3	137,4	131,3	100,0	72,7	51,4	47,9	45,1	42,3	39,5	36,7	34,6	33,3
1963	233,5	164,3	157,0	119,5	86,9	61,5	57,3	53,9	50,6	47,2	43,8	41,3	39,7
1964	250,9	176,6	168,8	128,5	93,3	66,1	61,5	57,9	54,3	50,7	47,1	44,4	42,7
1965	268,9	189,2	180,8	137,7	100,0	70,7	65,8	61,9	58,1	54,2	50,3	47,5	45,7
1966	286,1	201,3	192,4	146,5	106,4	75,3	70,1	65,9	61,8	57,7	53,6	50,6	48,7
1969	359,5	252,9	241,8	184,1	133,8	94,7	88,2	83,0	77,9	72,7	67,5	63,7	61,3
1970	379,6	267,1	255,3	194,4	141,3	100,0	93,1	87,6	82,2	76,8	71,3	67,3	64,7
1971	407,7	286,9	274,2	208,8	151,8	107,4	100,0	94,1	88,3	82,4	76,5	72,2	69,4
1972	433,4	305,0	291,5	222,0	161,4	114,2	106,3	100,0	93,8	87,6	81,3	76,7	73,8
1973	462,0	325,1	310,7	236,7	172,1	121,7	113,3	106,6	100,0	93,4	86,7	81,8	78,7
1974	494,8	348,2	332,8	253,5	184,3	130,3	121,3	114,2	107,1	100,0	92,9	87,6	84,2
1975	532,9	375,0	358,4	273,0	198,5	140,3	130,6	123,0	115,3	107,7	100,0	94,3	90,7
1976	564,9	397,5	379,9	289,4	210,4	148,7	138,4	130,4	122,2	114,2	106,0	100,0	96,2
1977	587,5	413,4	395,1	301,0	218,8	154,6	143,9	135,6	127,1	118,8	110,2	104,0	100,0

6. Индекси и структура на използвания национален доход

	1960	1965	1970	1973	1974	1975	1976	1977
Индекси при база 1960 = 100								
Използван национален доход	100,0	140,5	209,0	254,1	284,1	315,6	316,5	333,0
Фонд натрупване	100,0	148,7	249,0	309,4	384,3	456,2	403,7	439,6
Фонд потребление	100,0	137,7	194,4	236,7	253,5	273,0	289,4	301,0
Потребление на населението	100,0	140,2	196,6	236,3	253,3	270,0	290,0	299,0
Друго потребление	100,0	85,7	150,4	232,9	246,9	318,5	271,4	328,4
Относителен дял								
Използван национален доход	100,0	100,0	100,0	100,0	100,0	100,0	100,0	100,0
Фонд натрупване	27,5	28,3	30,8	27,7	30,7	32,8	29,0	26,4
Фонд потребление	72,5	71,7	69,2	72,3	69,3	67,2	71,0	73,6
Потребление на населението	69,2	69,2	66,3	68,7	65,8	63,2	67,6	69,2
Друго потребление	3,3	2,5	2,9	3,6	3,5	4,0	3,4	4,4

ИНДЕКСИ НА НАЦИОНАЛНИЯ ДОХОД НА ЛИЦЕ ОТ НАСЕЛЕНИЕТО

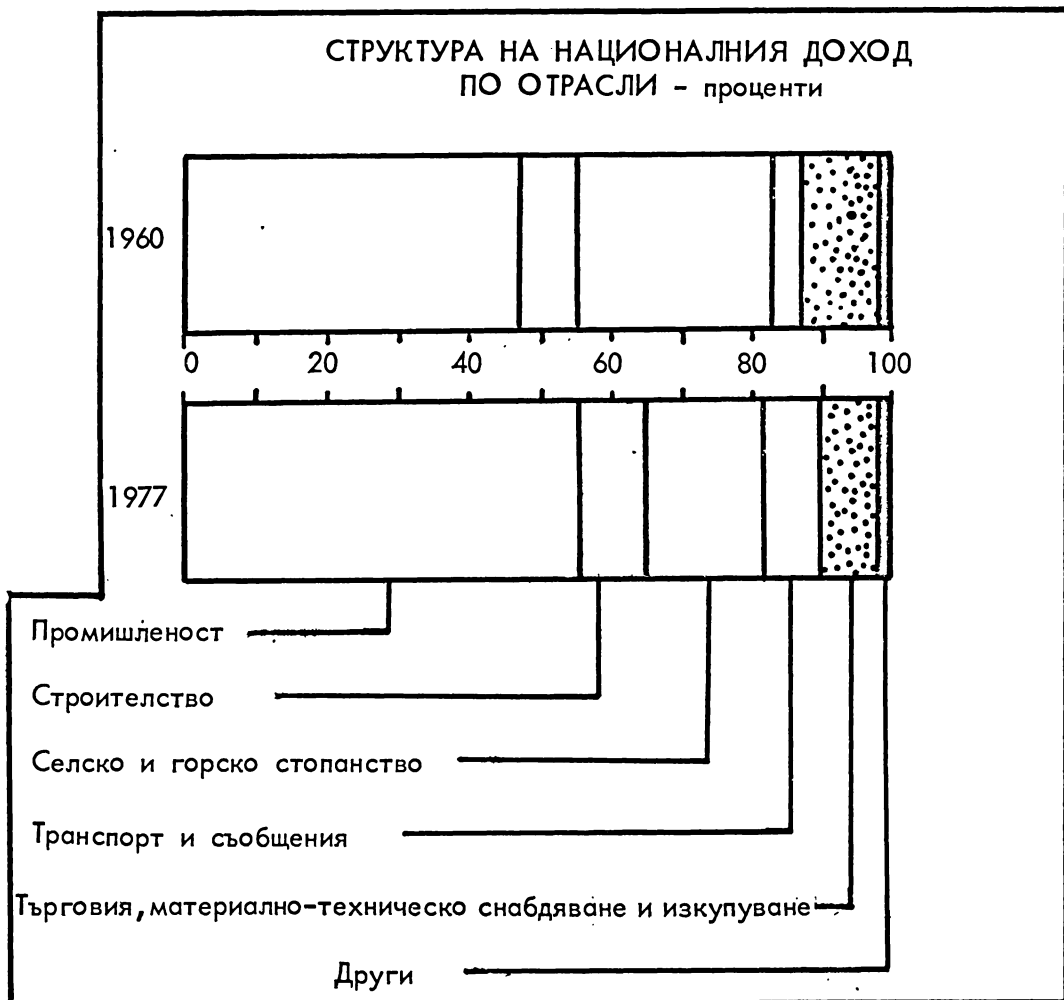
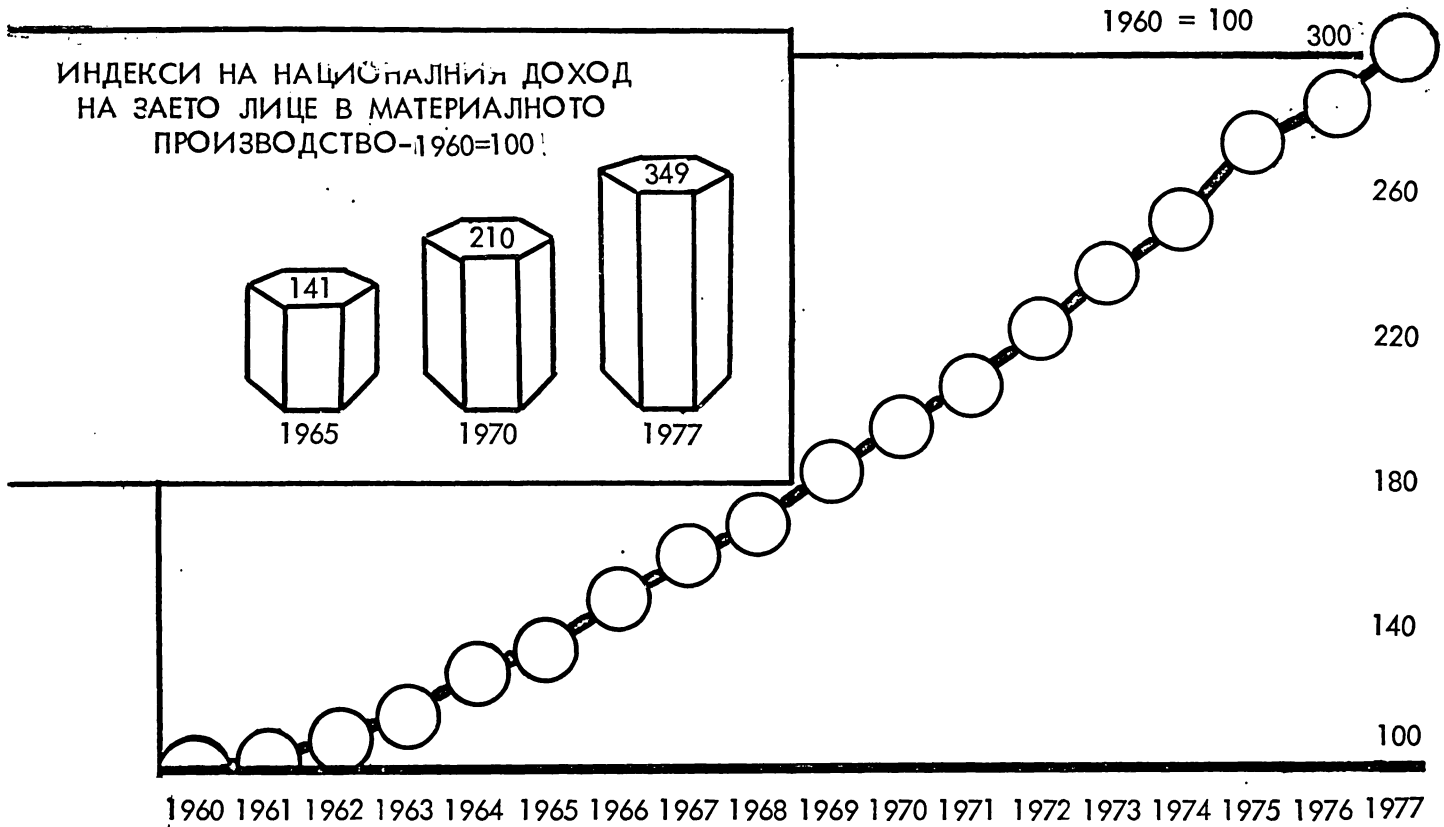

7. Индекси на националния доход на заето лице в материалното производство

(1960 = 100)

	1965	1970	1973	1974	1975	1976	1977
Общо	141,2	210,0	260,1	278,6	304,5	325,8	348,6
Промисленост	128,5	190,4	227,1	246,6	259,9	275,0	300,6
Строителство	108,1	151,8	180,4	196,1	209,6	209,4	229,7
Селско стопанство	134,4	155,3	180,2	173,9	206,9	221,2	199,5

8. Структура на абсолютния ежегоден прираст на националния доход и общата продукция по отрасли и по фактори

(Проценти)

	1965	1970	1973	1974	1975	1976	1977
Национален доход							
Прираст на националния доход	100,0	100,0	100,0	100,0	100,0	100,0	100,0
От изменение производителността на труда на заето лице в материалното производство	67,4	96,4	106,7	94,1	105,9	107,2	109,8
От изменение броя на заетите лица в материалното производство	32,6	3,6	-6,7	5,9	-5,9	-7,2	-9,8
Промисленост							
Прираст на общата промишлена продукция ...	100,0	100,0	100,0	100,0	100,0	100,0	100,0
От изменение производителността на труда на лице от промишленопроизводствените работници и служещи	51,0	76,3	76,1	70,6	83,1	91,8	91,3
От изменение броя на заетите промишлено-производствени работници и служещи	49,0	23,7	23,9	29,4	16,9	8,2	8,7
Строителство							
Прираст на строителните и монтажните работи .	100,0	100,0	100,0	100,0	100,0	100,0	100,0
От изменение производителността на труда на лице, заето в СМР, помощни и спомагателни производства	52,9	32,2	53,6	71,8	141,3	262,0	93,4
От изменение броя на заетите лица	47,1	67,8	46,4	28,2	-41,3	-162,0	6,6
Селско стопанство¹⁾							
Прираст на общата селскостопанска продукция във всички категории стопанства	100,0	100,0	100,0	X	100,0	100,0	X
От изменение производителността на труда на заето лице	222,1	205,3	416,2	X	188,4	224,0	X
От изменение броя на заетите лица	-122,1	-105,3	-316,2	X	-88,4	-124,0	X
Железопътен транспорт							
Прираст на обема на работата в приведени тон/километри	100,0	100,0	100,0	100,0	100,0	X	X
От изменение производителността на труда на лице в експлоатацията	79,1	68,5	84,2	76,9	-169,9	X	X
От изменение броя на заетите лица в експлоатацията	20,9	31,5	15,8	23,1	269,9	X	X

1) Разликата с публикуваните досега данни се дължи на някои методологични уточнявания.

8. Структура на абсолютния ежегоден прираст на националния доход и общата продукция по отрасли и по фактори

(Продължение и край)	(Проценти)						
	1965	1970	1973	1974	1975	1976	1977
Автомобилен транспорт							
Прираст на обема на работата в приходи	100,0	100,0	100,0	100,0	100,0	100,0	100,0
От изменение производителността на труда на лице в експлоатацията	96,2	58,4	55,7	54,3	59,4	109,4	80,5
От изменение броя на заетите лица в експлоатацията	3,8	41,6	44,3	45,7	40,6	-9,4	19,5
Морски транспорт							
Прираст на обема на работата в приведени тон/километри	100,0	100,0	100,0	100,0	100,0	X	100,0
От изменение производителността на труда на лице в експлоатацията	-182,3	-8,8	95,5	43,3	122,4	X	213,5
От изменение броя на заетите лица в експлоатацията	282,3	108,8	4,5	56,7	-22,4	X	-113,5
Речен транспорт							
Прираст на обема на работата в приведени тон/километри	100,0	100,0	100,0	100,0	100,0	X	100,0
От изменение производителността на труда на лице в експлоатацията	58,6	78,3	134,9	85,6	54,4	X	95,6
От изменение броя на заетите лица в експлоатацията	41,4	21,7	-34,9	14,4	45,6	X	4,4
Въздушен транспорт							
Прираст на обема на работата в приходи	100,0	100,0	100,0	100,0	100,0	100,0	100,0
От изменение производителността на труда на лице в експлоатацията	-20,0	32,9	-21,4	64,6	82,0	-77,1	107,2
От изменение броя на заетите лица в експлоатацията	120,0	67,1	121,4	35,4	18,0	177,1	-7,2

VIII. НАУКА И ТЕХНИЧЕСКИ ПРОГРЕС

Поместените данни в раздела характеризират основните резултати от внедряването на научно-техническите постижения в съответните отрасли и дейности на народното стопанство.

Информацията се получава от Комитета по ЕССИ по регламентираната статистическа отчетност.

Изменението в броя на организациите за научно обслужване и внедряване е в резултат на проведената реорганизация съгласно 45-то постановление на Министерския съвет от 3.06.1974 година.

База за развитие и внедряване — поделение на стопанска организация, която обслужва няколко завода, фабрики, комбината и др. Извършва приложни изследвания и внедрява чужди и български научно-технически постижения в производството.

База за внедряване — обслужва едно поделение на стопанска организация и е на пряко подчинение на същото. Внедрява научно-техническите постижения в производството. На базата за внедряване не се предоставят права на научна организация.

В показателя „Научни работници“ са включени всички лица с научно звание, които се числят в списъчния състав на: а) организациите за научно обслужване и внедряване към министерствата и ведомствата (научноизследователски институти, институти, научни центрове, бази за развитие и внедряване, бази за внедряване, опитни станции, научноизследователски сектори към ВУЗ, научно-производствени организации, лаборатории и др.); б) висшите учебни заведения.

Научни работници са лицата, които заемат научна длъжност в научната (научно-педагогическата) организация и са получили по установения ред научно звание (академик, член-кореспондент, професор, старши научен сътрудник, преподавател, асистент или научен сътрудник) и пряко участвуват или ръководят научноизследователската (научно-педагогическата) работа в научната (научно-педагогическата) организация.

Научните работници са посочени по присвоените им звания, независимо от длъжността, която заемат.

Разпределението на научните работници по клонове на науката е извършено въз основа на придобитата (изучаваната) във ВУЗ специалност и вписана в дипломата, а не по длъжността, която заемат.

С научните степени „кандидат на науките“ и „доктор на науките“ са посочени тези научни работници, които по установен ред публично са защитили дисертационни трудове, с които са решени определени проблеми на науката, висшето образование и практиката.

Самостоятелната тема или задача е съставна част от фундаментално изследване, приложно изследване или проблема, завършваща със създаването на отделно изделие, технология, методика или друг самостоятелен резултат, който може да се използва в практиката.

Приложните изследвания представляват по-нататъшно развитие на фундаменталните изследвания с цел тяхното приложение в практиката.

Фундаменталните изследвания са научни работи, които се провеждат с цел да се разширят научните познания, насочени към опознаване на явленията в обективния свят, към установя-

ване на техните взаимоотношения и към изучаване закономерностите, които обуславят тези взаимоотношения.

Други научни изследвания и разработки са всички онези, които не са включени в приложните и фундаменталните изследвания, а така също и тези, които имат смесен характер, т. е. фундаментално-приложен.

Броят на електроцентралите и тяхната мощност са приведени по състояние към края на годината и се отнасят за всички електроцентрали, включително и заводските.

Данните за произведената електроенергия се отнасят за бруто-продукцията, т. е. включени са и количествата електроенергия, изразходвани за собствени нужди на електроцентралите и загубите по мрежата.

Към енергетичните и двигателните машини и оборудване в промишлеността (табл. 25, 26 и 27) се отнасят тракторите, причислявани досега към транспортните средства. Промениите, направени в таблиците за енергетичното оборудване, се дължат на уточняване на методологията.

Процентът на обновяване на промишленопроизводствените основни фондове (табл. 36) е определен като отношение на стойността на въведените в действие нови промишленопроизводствени основни фондове и стойността на наличните промишленопроизводствени основни фондове в края на съответната година.

Структурата на въведените в действие основни фондове (табл. 37) е изчислена по цени на съответната година.

Коефициентът на излезлите от експлоатация промишленопроизводствени основни фондове (табл. 39) е изчислен, като пълната първоначална стойност на излезлите от експлоатация фондове е отнесена към пълната първоначална стойност на основните фондове в началото на годината.

Доставените минерални торове за селското стопанство включват количествата, отпуснати от материално-техническото снабдяване за селското стопанство.

Данните за механизацията на строителството се отнасят за обема на работата, изпълнена само от строителните и монтажните организации.

Изобретенията представляват творческо разрешение на даден проблем въз основа на известни или неизвестни принципи или съвременни научни открития, използването на които довежда до разрешаване на проблема по нов, неизвестен и по-съвършен начин.

Рационализациите са предложения от производствено-технически характер, които непосредствено подобряват съществуващата техника (машини, уреди, инструменти, приспособления и др.), произвежданата продукция, начините на производството и технологическите процеси или водят до по-ефективно използване на материалите.

Икономически ефективни предложения са тези, които дават икономически ефект за народното стопанство или подобряват безопасността на труда, но не отговарят на изискванията за рационализации.

1. Организации за научно обслужване и внедряване на 31.12.

	1960	1965	1970	1973	1974	1975	1976	1977
Организации за научно обслужване и внедряване	92	115	392	411	430	423	408	393
в това число:								
Научноизследователски институти	92	115	144	200	167	167	167	169
Научноизследователски сектори към висшите учебни заведения	—	—	21	16	14	16	17	18
Бази за развитие и внедряване	—	—	—	—	61	74	88	117
Бази за внедряване	—	—	1)90	1)110	83	94	77	29
Опитни станции	—	—	28	32	52	53	53	51

1) Бази за техническо развитие.

2. Заети лица в науката и научното обслужване по категории персонал¹⁾

(Проценти)

Категории	1971	1973	1974	1975	1976	1977
Общо	100,0	100,0	100,0	100,0	100,0	100,0
Научен персонал	11,9	13,2	13,8	16,2	14,9	16,6
Научно-помощен персонал	55,7	61,6	48,7	47,5	46,9	46,0
в т. ч. конструктори и технолози	5,4	4,6	4,8	5,6	6,4	8,2
Работници	19,5	21,8	23,0	23,3
Други	32,4	25,2	18,0	14,5	15,2	14,1

1) Изчислени от средния годишен брой.

3. Научни работници на 31.12. по клонове на науката

Клонове на науката	1965	1970	1973	1974	1975	1976	1977
Общо	8 973	12 765	17 528	17 418	18 436	19 146	19 216
Технически науки	2 262	4 072	5 880	5 914	5 764	6 134	6 251
Медицински науки	1 701	2 146	2 952	3 115	3 430	3 662	3 579
Естествени науки	1 734	2 127	2 900	2 994	3 443	3 372	3 427
Селскостопански науки	1 367	1 739	1 930	1 834	2 003	2 113	1 956
Обществени науки	1 834	2 632	3 759	3 471	3 724	3 763	3 872
Други науки	75	49	107	90	72	102	131

4. Научни работници на 31.12.1977 г. по клонове на науката

Клонове на науката	Общо		В организациите за научно обслужване и внедряване		Във висшите учебни заведения	
	всичко	в т.ч. жени	всичко	в т.ч. жени	всичко	в т.ч. жени
Общо	19 216	6 481	10 104	3 495	9 112	2 986
Технически науки	6 251	1 524	3 661	1 065	2 590	459
Машиностроене	1 375	237	689	149	686	88
Самолостроене	7	—	3	—	4	—
Корабостроене	65	5	36	—	29	5
Електромашиностроене, електрооборудване и и електроапаратостроене	488	98	273	79	215	19
Приборостроене, телемеханика и автоматика	273	55	170	43	103	12
Енергетика	275	47	145	30	130	17
Радиотехника, електронна техника и свързочна техника	827	187	581	157	246	30
Разработка на местонаходища на полезни изкопаеми	132	13	87	7	45	6
Металургия	274	55	169	33	105	22
Химическа технология	859	465	543	310	316	155
Технология на продоволствените стоки	187	59	110	39	77	20
Технология на стоките за широко потреб- ление	10	5	6	3	4	2
Дърводобивна и дървообработваща промишле- ност	82	14	35	7	47	7
Транспорт	154	17	105	14	49	3
Строителство	565	95	317	70	248	25
Геодезия	98	14	40	8	58	6
Архитектура	150	48	75	33	75	15
Други технически науки	430	110	277	83	153	27
Медицински науки	3 579	1 459	1 689	694	1 890	765
Медицина	3 211	1 263	1 628	644	1 583	619
Стоматология	203	87	7	4	196	83
Фармация	165	109	54	46	111	63
Естествени науки	3 427	1 310	1 917	754	1 510	556
Математика	742	247	264	89	478	158
Физика	907	276	523	158	384	118
Астрономия	3	1	3	1	—	—
Химия	947	437	563	247	384	190
Биология	520	273	365	205	155	68
Геология и минерология	226	62	161	46	65	16
География	82	14	38	8	44	6
Селскостопански науки	1 956	451	1 495	376	461	75
Агрономия	1 121	327	921	278	200	49
Зоотехника	195	50	148	39	47	11
Ветеринарна медицина	366	52	259	42	107	10
Горско стопанство	124	14	85	10	39	4
Рибовъдство и рибно стопанство	5	1	5	1	—	—
Механизация и електрификация на селското стопанство	145	7	77	6	68	1
Обществени науки	3 872	1 695	1 306	588	2 566	1 107
Философия	235	68	102	23	133	45
Социология	39	14	16	2	23	12
Икономика	1 107	398	544	241	563	157
История	380	155	225	98	155	57
Филология	968	674	207	140	761	534
Право	143	43	50	9	93	34
Психология	18	8	13	6	5	2
Педагогика	118	62	55	30	63	32
Изкуствознание	427	160	64	31	363	129
Наукознание	14	3	13	3	1	—
Научна информация	2	2	2	2	—	—
Физкултура	421	108	15	3	406	105
Други науки	131	42	36	18	95	24

5. Научни работници на 31.12. по научни звания и степени

Научни звания и степени	1960	1965	1970	1973	1974	1975	1976	1977
Общо	5 846	8 973	12 765	17 528	17 418	18 436	19 146	19 216
По научни звания								
Академици	31	31	34	31	32	38	31	23
Член-кореспонденти	20	56	44	44	39	42	30	33
Професори	383	452	718	838	810	883	911	864
Доценти	378	661	885	1 330	1 357	1 482	1 599	1 647
Старши научни сътрудници	516	960	1 542	2 083	2 086	2 178	2 257	2 401
Преподаватели	1 139	1 087	1 163	1 160	1 198	1 032	1 055	1 127
Асистенти	1 716	2 554	2 975	3 897	4 201	5 011	5 420	5 577
Научни сътрудници	1 663	3 172	5 404	8 145	7 695	7 770	7 843	7 544
От общия брой на научните работници с научни степени								
Доктори на науките	66	103	162	186	244	316	408
Кандидати на науките	1 189	2 469	3 878	4 135	4 814	5 307	5 923

6. Аспиранти във висшите учебни заведения и научноизследователските институти у нас и в чужбина

	1960	1965	1970	1973	1974	1975	1976	1977
Обучаващи се	729	1 738	2 777	3 854	3 867	3 848	3 606	3 142
в т. ч. без откъсване от производството . . .	582	1 174	2 017	2 780	2 420	2 352	2 168	1 788
Завършили със защитена дисертация	110	194	371	546	375	397	311	296
в т. ч. без откъсване от производството . . .	74	122	269	414	208	233	151	119

7. Аспиранти и самостоятелно разработили дисертации във висшите учебни заведения и научноизследователските институти у нас и в чужбина през 1977 г. по клонове на науката

Клонове на науката	Аспиранти				Самостоятелно разработили дисертации			
	обучаващи се		завършили със защитена дисертация		дисертанти		докторанти	
	общо	в т. ч. без откъсване от производството	общо	в т. ч. без откъсване от производството	общо	в т. ч. получили научна степен „кандидат на науките“	общо	в т. ч. получили научна степен „доктор на науките“
Общо	3 142	1 788	296	119	1 554	469	180	94
Технически науки	1 433	1 074	123	69	347	99	12	7
Машиностроене	295	228	21	11	33	9	1	1
Самолетостроене	—	—	—	—	1	1	—	—
Корабостроене	23	17	1	—	1	1	—	—
Електромашиностроене, електрооборудване и електроапаратостроене	77	53	3	1	15	3	1	—
Приборостроене, телемеханика и автоматика	182	126	26	8	44	22	—	—
Енергетика	69	55	7	2	18	4	1	—
Радиотехника, електронна техника и свързочна техника	133	103	15	15	34	15	—	—
Разработка на местонаходища на полезни изкопаеми	34	30	11	9	15	5	—	—
Металургия	81	69	—	—	22	1	2	2
Химическа технология	165	115	9	4	47	9	2	1
Технология на продоволствените стоки	75	49	10	4	35	6	2	1
Технология на стоките за широко потребление	45	42	2	1	4	4	—	—
Дърводобивна и дървообработваща промишленост	16	8	—	—	8	3	—	—
Транспорт	39	31	3	1	14	3	—	—
Строителство	92	82	9	8	27	6	1	—
Геодезия	11	10	—	—	9	1	1	1
Архитектура	48	22	3	2	6	1	—	—
Други технически науки	48	34	3	3	14	5	1	1
Медицински науки	171	43	24	8	378	119	67	40
Медицина	153	37	24	8	333	108	67	40
Стоматология	4	—	—	—	25	9	—	—
Фармация	14	6	—	—	20	2	—	—
Естествени науки	644	256	65	16	242	87	14	6
Математика	198	69	19	6	25	11	2	—
Физика	141	56	16	4	56	25	6	3
Астрономия	9	2	—	—	4	2	—	—
Химия	143	67	9	1	75	18	2	1
Биология	102	34	17	2	72	27	3	1
Геология и минералогия	34	22	1	1	7	1	—	—
География	17	6	3	2	3	3	1	1
Селскостопански науки	173	94	36	14	192	44	55	29
Агрономия	81	44	23	7	91	21	18	12
Зоотехника	21	8	9	6	15	3	16	10
Ветеринарна медицина	41	23	3	—	73	14	21	7
Горско стопанство	17	8	—	—	8	4	—	—
Рибовъдство и рибно стопанство	1	—	—	—	—	—	—	—
Механизация и електрификация на селското стопанство	12	11	1	1	5	2	—	—
Обществени науки	705	313	48	12	389	119	32	12
Философия	75	23	1	—	20	9	—	—
Социология	24	4	2	—	4	—	—	—
Икономика	292	152	15	1	200	42	22	8
История	64	11	2	—	39	17	1	1
Филология	86	34	5	1	35	17	4	2
Право	34	14	1	1	11	6	1	1
Психология	13	7	—	—	5	4	—	—
Педагогика	50	36	14	7	38	10	—	—
Изкуствознание	31	14	3	—	12	8	4	—
Наукосзнание	5	2	1	—	2	—	—	—
Научна информация	11	7	—	—	4	1	—	—
Физкултура	20	9	4	2	19	5	—	—
Други науки	16	8	—	—	6	1	—	—

8. Жени-аспиранти и самостоятелно разработили дисертации във висшите учебни заведения и научноизследователските институти у нас и в чужбина през 1977 г. по клонове на науката

Клонове на науката	Аспиранти				Самостоятелно разработили дисертации			
	обучаващи се		завършили със защитена дисертация		дисертанти		докторанти	
	общо	в т. ч. без откъсване от производството	общо	в т. ч. без откъсване от производството	общо	в т. ч. получили научна степен „кандидат на науките“	общо	в т. ч. получили научна степен „доктор на науките“
Общо	1 271	642	123	38	470	151	26	9
Технически науки	396	278	24	12	59	21	1	1
Медицински науки	102	28	17	5	155	43	16	7
Естествени науки	291	125	29	6	94	30	—	—
Селскостопански науки	76	33	24	7	43	12	8	1
Обществени науки	397	173	29	8	118	45	1	—
в т. ч. икономика	129	71	8	—	44	11	—	—
Други науки	9	5	—	—	1	—	—	—

9. Разработени теми и задачи за внедряване в производството¹⁾

Видове изследвания и разработки	1974	1975	1976	1977
Общо	5 292	4 622	4 244	6 325
Приложни изследвания	2 812	3 167	3 463	5 507
в това число:				
Нови и усъвършенствувани изделия	738	752	854	1 401
Нови и усъвършенствувани суровини и материали	80	71	126	98
Нови и усъвършенствувани технологии ...	695	764	882	1 650
Фундаментални изследвания	1 013	777	363	418
Други научни изследвания и разработки ...	1 467	678	418	400

1) За периода 1974—1976 г. са включени теми и задачи на етап „Завършени“, а за 1977 г.—на етапи „Опитен образец“ и „Пробна серия“.

10. Внедрени научно-технически постижения в производството по видове разработки и изследвания

Видове разработки и изследвания	1974	1975	1976	1977
Общо	4 792	6 485	5 679	5 034
Приложни разработки	4 287	6 036	5 321	4 831
в това число:				
Нови и усъвършенствувани изделия	966	1 782	1 671	1 370
Нови и усъвършенствувани суровини и материали	74	86	94	108
Нови и усъвършенствувани технологии ...	975	1 616	1 708	1 531
Нови сортове растения	54	77	79	23
Нови породи животни и птици	8	8	11	3
Фундаментални изследвания	30	138	139	68
Други научни разработки и изследвания	475	311	219	135

11. Внедрени научно-технически постижения в производството с оценка за качество висша категория със знак „К” по видове разработки и изследвания

Видове разработки и изследвания	1974	1975	1976	1977
Общо	50	81	87	70
Приложни разработки	50	80	84	70
в това число:				
Нови и усъвършенствувани изделия	30	58	47	46
Нови и усъвършенствувани суровини и материали	2	—	3	3
Нови и усъвършенствувани технологии	9	14	20	15
Нови сортове растения	—	7	—	—
Фундаментални изследвания	—	—	1	—
Други научни разработки и изследвания	—	1	2	—

12. Внедрени научно-технически постижения в производството с оценка за качество първа категория със знак „1” по видове разработки и изследвания

Видове разработки и изследвания	1974	1975	1976	1977
Общо	909	754	1 023	1 470
Приложни разработки	888	709	1 014	1 460
в това число:				
Нови и усъвършенствувани изделия	248	422	477	551
Нови и усъвършенствувани суровини и материали	8	20	30	44
Нови и усъвършенствувани технологии	122	162	331	461
Нови сортове растения	1	1	5	6
Фундаментални изследвания	—	1	2	2
Други научни разработки и изследвания	21	44	7	8

13. Внедрени научно-технически постижения в производството по форми на осъществяване

	1974	1975	1976	1977
Общо — брой	4 792	6 485	5 679	5 034
в това число:				
Собствени разработки	3 191	4 054	3 416	3 463
Пряко използван чужд опит	830	661	595	491
Лицензии	32	57	81	50
Документации	104	202	115	145
Модели и образци	581	320	325	210
Съвместни разработки по НТС	113	82	74	86
Икономически ефект от внедрените разработки — хил. левове	273 788	388 369	679 720	684 699

14. Електроцентрали за общо ползване по вид и мощност

Видове електроцентрали	1960	1965	1970	1973	1974	1975	1976	1977
Общо	217	325	263	223	211	207	223	232
Мощност — хил. квт	925	2 155	4 117	5 114	6 169	7 060	7 210	7 220
Водни	90	96	83	90	88	88	89	87
Мощност — хил. квт	460	768	816	1 228	1 558	1 793	1 887	1 868
Термични (парни и дизелови)	127	229	180	133	122	118	133	144
Мощност — хил. квт	465	1 387	3 301	3 886	4 171	4 387	4 443	4 472
Атомни	—	—	—	—	1	1	1	1
Мощност — хил. квт	—	—	—	—	440	880	880	880

15. Индекси на мощността на електроцентралите по видове

(1960 = 100)

Видове електроцентрали	1965	1970	1973	1974	1975	1976	1977
Общо	233	445	553	667	763	779	780
Водни	167	177	267	339	390	410	406
Термични (парни и дизелови)	298	710	836	897	943	955	961
Атомни ¹⁾	—	—	—	100	200	200	200

1) 1974=100.

16. Техничко-икономически показатели на електроцентралите за общо ползване

	Мярка	1960	1965	1970	1973	1974	1975	1976	1977
Използваемост на електроцентралите (произведени киловатчасове електроенергия от 1 квт средногодишна мощност)									
инсталирана	часове		4 814	4 745	4 600	3 948	3 794	3 837	4 077
използваема	часове	5 536	5 223	4 933	4 685	4 012	3 844	3 883	4 089
От ВЕЦ { инсталирана	часове	4 185	2 652	2 654	2 363	1 469	1 458	1 646	1 896
{ използваема	часове		2 865	3 138	2 513	1 545	1 517	1 710	1 907
От ТЕЦ { инсталирана	часове	7 464	6 360	5 448	5 467	5 047	4 872	4 533	4 603
{ използваема	часове		6 932	5 461	5 479	5 058	4 881	4 542	4 611
От ДЕЦ { инсталирана	часове	4 889	4 418	354	—	—	—	—	—
{ използваема	часове		4 569	354	—	—	—	—	—
От АЕЦ { инсталирана	часове	—	—	—	—	6 310	4 644	5 669	6 687
{ използваема	часове		—	—	—	—	6 310	4 644	5 669
Процент на употребената електроенергия за собствени нужди на електроцентралите	%	6,6	9,8	10,0	10,7	11,0	10,8	10,1	9,7
Във ВЕЦ	%	0,3	0,3	0,3	0,3	0,4	0,4	0,4	0,3
В ТЕЦ	%	11,9	12,8	11,5	12,5	12,5	12,6	12,7	12,7
В ДЕЦ	%	1,2	1,1	1,5	1,5	—	—	—	—
В АЕЦ	%	—	—	—	—	12,4	10,3	7,8	7,5
Загуби на електроенергия по преноса и трансформацията (в процент към получената в далекопроводите)	%	12,7	9,1	9,4	9,5	9,8	9,7	10,3	9,9
Разход на условно гориво за производство на 1 киловатчас електроенергия от парните електроцентрали	грамове	540	483	405	394	397	402	395	394

17. Производство на електроенергия по видове електроцентрали

Видове електроцентрали	1960	1965	1970	1973	1974	1975	1976	1977
Милиони киловатчасове								
Общо	4 657	10 244	19 513	21 952	22 806	25 235	27 742	29 707
Водни	1 886	2 000	2 152	2 565	2 080	2 452	2 954	3 529
Термични (парни и дизелови)	2 771	8 244	17 361	19 387	19 798	20 229	19 799	20 294
Атомни	—	—	—	—	928	2 554	4 989	5 884
Индекси при база 1960=100								
Общо	100	220	419	471	490	542	596	638
Водни	100	106	114	136	110	130	157	187
Термични (парни и дизелови)	100	298	627	700	714	730	715	732
Атомни ¹⁾	—	—	—	—	100	275	538	634

1) 1974=100.

18. Дължина на въздушните далекопроводи с напрежение над 3 киловолта

(Километри)

	1960	1965	1970	1973	1974	1975	1976	1977
Общо	28 313	36 091	41 812	44 706	46 105	47 570	49 260	50 394
400 киловолта					513	593	730	828
220 киловолта ¹⁾	329	777	1 693	2 167	1 898	2 000	2 226	2 488
110 „	2 442	4 339	5 194	5 100	5 383	5 592	6 662	7 003
60 „	650	747	557	220	224	184	79	60
35 „	24 892	347	291	234	234	329	118	115
до 35 „		29 881	34 077	36 985	37 853	38 872	39 445	39 900

1) До 1973 г. включително и данните за 400 киловолта.

19. Употребена електроенергия в отраслите на народното стопанство

	1960	1965	1970	1973	1974	1975	1976	1977
Милиони киловатчасове								
Общо	3 281	7 966	14 965	18 830	19 993	21 099	22 345	23 661
Промисленост	2 491	5 555	10 735	13 325	13 816	14 305	15 853	16 107
За собствени нужди на електроцентралите ..	317	1 047	2 040	2 394	2 569	2 971	3 096	3 173
Строителство	74	135	236	370	362	425	459	762
Селско стопанство	164	455	675	827	983	955	999	1)924
Транспорт и съобщения	96	253	483	712	743	806	746	924
Други отрасли	139	521	796	1 202	1 520	1 637	1 192	1 771
Индекси при база 1960=100								
Общо	100	243	456	574	609	643	681	721
Промисленост	100	223	431	535	555	574	636	647
За собствени нужди на електроцентралите ..	100	330	644	755	810	937	977	1 001
Строителство	100	182	319	500	489	574	620	1 030
Селско стопанство	100	277	412	504	599	582	609	1)563
Транспорт и съобщения	100	264	503	742	774	840	777	962
Други отрасли	100	375	573	865	1 094	1 178	858	1 274

1) Намалението се дължи на преминаването на Държавната напоителна система и нейните поделения от отрасъл „Селско стопанство“ към отрасъл „Строителство“ – в новообразуваното предприятие СЕП „Водно стопанство“

20. Индекси на електровъоръжеността на заето лице в материалното производство по отрасли

(1960 = 100)

Отрасли	1965	1970	1973	1974	1975	1976	1977
Общо	248,1	454,3	568,1	600,5	636,4	677,8	722,2
Промисленост	186,4	296,3	339,2	341,5	345,6	378,0	381,9
Строителство	136,6	187,7	291,9	297,5	341,5	366,0	597,8
Селско стопанство	339,5	610,2	830,6	1 023,1	1 061,8	1 168,0	1 125,2
Транспорт и съобщения	211,4	330,2	471,4	471,4	498,8	446,6	541,7

21. Употребена електроенергия в държавните и кооперативните промишлени предприятия по отрасли

(В % към общия обем на употребената електроенергия в промишлеността)

Отрасли	1965	1970	1973	1974	1975	1976	1977
Общо	100,0	100,0	100,0	100,0	100,0	100,0	100,0
в това число:							
Производство на електроенергия и топлина	22,1	22,3	22,4	23,2	23,6	24,5	23,5
Топливна промишленост	5,9	8,7	9,0	8,8	8,1	7,7	7,5
Черна металургия (вкл. добив на руди)	6,9	11,8	11,6	11,1	11,0	11,1	10,7
Машиностроителна и металообработваща промишленост	8,0	6,8	7,9	8,0	7,8	8,1	11,0
Химическа и каучукова промишленост ..	21,2	20,7	19,8	20,6	21,5	20,8	20,1
Промисленост за строителни материали	5,7	4,8	4,8	4,9	4,8	4,6	4,7
Дърводобивна и дървообработваща промишленост	1,5	1,5	2,1	1,5	1,5	1,5	1,5
Целулозно-книжна промишленост	2,2	2,1	2,3	2,6	2,6	2,6	2,5
Съгларска и порцелано-фаянсва промишленост	1,5	1,7	1,8	1,9	1,9	1,9	1,9
Текстилна промишленост	4,8	3,7	3,5	3,3	3,2	3,2	3,3
Шивашка промишленост	0,2	0,2	0,2	0,2	0,2	0,2	0,2
Кожарска, кожухарска и обувна промишленост	0,3	0,2	0,3	0,2	0,2	0,2	0,2
Полиграфическа промишленост	0,1	0,1	0,1	0,1	0,1	0,1	0,1
Хранително-вкусова промишленост ...	5,5	5,0	4,9	4,7	4,7	5,1	5,2

22. Употребена електроенергия на 100 лева обща промишлена продукция в държавните и кооперативните промишлени предприятия по отрасли¹⁾

(Киловатчасове)

Отрасли	Години	Употребена електроенергия	В това число за:	
			електротехнологически процеси	двигателна сила
Общо	1960	76	8	50
	1965	96	13	69
	1970	107	15	77
	1973	104	15	73
	1974	102	15	71
	1975	99	14	70
	1976	97	14	67
	1977	97	24	70
Производство на електроенергия и топлоенергия.	1960	958	1	291
	1965	840	2	437
	1970	853	2	450
	1973	931	4	467
	1974	979	7	475
	1975	963	7	470
	1976	966	3	442
	1977	918	3	425
Топливна промишленост	1960	106	1	96
	1965	135	4	125
	1970	183	2	174
	1973	207	19	181
	1974	204	24	174
	1975	194	2	186
	1976	192	2	184
	1977	190	3	181
Черна металургия (вкл. добив на руди)	1960	203	41	157
	1965	274	100	163
	1970	377	123	237
	1973	334	86	233
	1974	312	72	224
	1975	288	72	201
	1976	270	65	192
	1977	263	83	166
Машиностроителна и металообработваща промишленост	1960	57	26	27
	1965	46	19	24
	1970	36	13	20
	1973	35	14	19
	1974	33	13	18
	1975	30	11	16
	1976	30	12	16
	1977	38	16	19
Химическа и каучукова промишленост	1960	280	34	232
	1965	392	37	345
	1970	269	36	224
	1973	272	39	223
	1974	267	38	221
	1975	261	38	214
	1976	254	48	198
	1977	234	34	188
Промисленост за строителни материали	1960	206	1	196
	1965	180	3	171
	1970	190	6	178
	1973	179	7	167
	1974	170	8	155
	1975	158	8	145
	1976	152	8	139
	1977	150	9	136
Дърводобивна и дървообработваща промишленост	1960	19	0	17
	1965	29	0	26
	1970	43	1	39
	1973	56	2	52
	1974	42	2	38
	1975	41	2	37
	1976	41	2	36
	1977	43	2	38

1) Включена е и електроенергията, употребена за собствени нужди на електроцентралите.

22. Употребена електроенергия на 100 лева обща промишлена продукция в държавните и кооперативните промишлени предприятия по отрасли¹⁾

(Продължение и край)

(Киловатчасове)

Отрасли	Години	Употребена електроенергия	В това число за:	
			електротехнологически процеси	двигателна сила
Целулозно-книжна промишленост	1960	172	1	152
	1965	227	2	220
	1970	199	1	184
	1973	183	19	155
	1974	182	24	152
	1975	169	16	148
	1976	176	15	155
	1977	172	14	152
Стъкларска и порцелано-фаянсва промишленост	1960	139	47	83
	1965	170	57	108
	1970	185	58	122
	1973	201	81	116
	1974	200	84	112
	1975	200	82	113
	1976	195	77	112
	1977	192	79	104
Текстилна промишленост	1960	39	0	36
	1965	41	0	38
	1970	39	1	35
	1973	42	1	36
	1974	40	1	35
	1975	38	1	32
	1976	38	1	32
	1977	40	2	33
Шивачка промишленост	1960	5	0	3
	1965	5	1	2
	1970	4	0	3
	1973	6	1	4
	1974	6	1	3
	1975	5	1	3
	1976	6	1	3
	1977	6	1	4
Кожарска, кожухарска и обувна промишленост	1960	10	0	8
	1965	11	1	9
	1970	12	1	9
	1973	13	1	10
	1974	12	1	9
	1975	12	1	9
	1976	13	2	9
	1977	12	1	8
Полиграфическа промишленост	1960	22	3	14
	1965	23	4	15
	1970	21	3	14
	1973	22	3	15
	1974	23	3	15
	1975	24	3	17
	1976	22	4	15
	1977	23	4	15
Хранително-вкусова промишленост	1960	16	0	14
	1965	18	1	16
	1970	23	2	19
	1973	22	2	18
	1974	21	2	17
	1975	21	2	17
	1976	22	2	18
	1977	23	2	19

1) Включена е и електроенергията, употребена за собствени нужди на електроцентралите.

23. Енерговъоръженост и електровъоръженост на труда на промишленопроизводствените работници в държавните и кооперативните промишлени предприятия¹⁾

	Мярка	1960	1965	1970	1973	1974	1975	1976	1977
Инсталирана сумарна мощност на работник: . .	квт	2,7	5,9	9,2	10,7	11,1	11,7	11,8	12,0
Употребена електроенергия за двигателна сила и технологически процеси:									
на работник	квтч	4 221	8 446	13 207	15 064	15 426	16 089	16 510	17 321
на отработен човекочас	квтч	2,0	4,1	6,7	7,7	8,2	8,6	8,9	9,3
Индекси при база 1960 = 100:									
на работник	%	100,0	200,1	312,9	356,9	365,5	381,2	391,1	410,3
на отработен човекочас	%	100,0	205,0	335,0	385,0	410,0	430,0	445,0	465,0

1) Включена е и електроенергията, употребена за собствени нужди на електроцентралите.

24. Енерговъоръженост и електровъоръженост на труда на промишленопроизводствените работници в държавните и кооперативните промишлени предприятия по отрасли

Отрасли	Инсталирана сумарна мощност на работник – квт		Инсталирана мощност на електромоторите на работник – квт		Употребена електроенергия за двигателна сила и за електротехнологически процеси			
					на работник – квтч		на отработен човекочас от работниците – квтч	
	1960	1977	1960	1977	1960	1977	1960	1977
Производство на електроенергия и топливност	16,6	85,6	14,9	64,1	39 848	179 895	18,5	93,0
Топливна промишленост	3,3	27,0	1,9	21,1	3 701	38 479	1,8	21,1
Черна металургия (вкл. добив на руди)	10,5	52,8	7,8	41,9	15 461	73 669	7,7	48,8
Машиностроителна и металообработваща промишленост	3,0	8,3	1,9	4,1	2 956	8 050	1,5	4,3
Химическа и каучукова промишленост	7,6	25,4	6,4	18,6	24 131	65 348	12,2	36,8
Промисленост за строителни материали	5,0	20,0	3,6	11,7	7 815	20 998	3,7	10,7
Дърводобивна и дървообработваща промишленост	1,4	9,7	1,0	4,5	790	4 867	0,4	2,5
Целулозно-книжна промишленост	4,2	17,2	3,9	15,4	11 313	35 602	5,5	19,5
Стъкларска и порцелано-фаянсва промишленост	2,0	10,6	1,5	6,9	3 846	18 322	1,9	10,0
Текстилна промишленост	1,2	3,7	1,1	2,8	2 831	5 807	1,5	3,4
Шивашка промишленост	0,2	1,1	0,1	0,4	157	588	0,1	0,3
Кожарска, кожухарска и обувна промишленост	1,0	2,4	0,9	1,5	555	1 399	0,3	0,8
Полиграфическа промишленост	0,9	3,1	0,8	1,9	975	2 153	0,5	1,2
Хранително-вкусова промишленост	2,7	10,6	2,0	6,0	2 116	8 344	1,0	4,2
Други отрасли на промишлеността	1,5	3,5	1,2	1,6	695	1 727	0,3	0,9

25. Енергетично оборудване на държавните и кооперативните промишлени предприятия

	Мярка	1960	1965	1970	1973	1974	1975	1976	1977
Общо									
Мощност на първичните двигатели	квт	1 204 456	3 149 406	6 046 246	7 511 781	8 694 707	9 866 296	10 109 278	10 147 627
в т. ч. обслужващи:									
електрогенераторите	квт	934 965	2 170 112	4 140 214	5 172 459	6 178 290	7 090 930	7 246 056	7 351 823
производствените машини	квт	37 458	142 790	219 484	303 488	331 258	509 966	556 566	546 097
Мощност									
на електромоторите	квт	1 265 181	2 996 452	5 441 741	6 728 676	7 148 925	7 595 434	7 682 754	8 146 302
на електроапаратите	квт	159 299	502 360	1 059 161	1 301 324	1 406 785	1 514 843	1 601 513	1 673 326
Употребена електроенергия	х. квтч	3 449 912	7 488 964	14 030 257	17 133 099	18 198 888	19 370 805	20 386 488	21 917 789
за електротехнол. процеси	х. квтч	370 179	1 031 425	1 959 553	2 518 818	2 693 838	2 707 271	2 983 952	3 441 651
за двигателна сила	х. квтч	2 259 194	5 402 576	10 076 275	12 083 782	12 692 529	13 649 003	13 967 702	14 800 335
за други цели (вкл. загубите)	х. квтч	820 539	1 054 963	1 994 439	2 530 499	2 812 521	3 014 531	3 434 834	3 675 803

25. Енергетично оборудване на държавните и кооперативните промишлени предприятия

(Продължение и край)

	Мярка	1960	1965	1970	1973	1974	1975	1976	1977
Държавни предприятия									
Мощност на първичните двигатели .	квт	1 189 109	3 108 552	5 946 991	7 422 382	8 601 413	9 768 838	10 016 788	10 067 050
в т. ч. обслужващи:									
електрогенераторите	квт	934 965	2 170 112	4 140 095	5 172 339	6 178 170	7 090 810	7 245 936	7 351 703
производствените машини	квт	37 185	141 995	218 284	301 790	329 941	507 663	553 481	543 097
Мощност									
на електромоторите	квт	1 213 171	2 916 852	5 320 927	6 622 950	7 038 837	7 482 467	7 572 219	8 042 764
на електроапаратите	квт	153 807	479 159	1 003 181	1 250 156	1 354 663	1 460 387	1 550 589	1 623 774
Употребена електроенергия	х. квтч	3 415 039	7 433 446	13 922 233	17 019 934	18 085 512	19 252 830	20 261 482	21 804 976
за електротехнол. процеси	х. квтч	367 360	1 023 558	1 933 424	2 488 290	2 662 879	2 674 680	2 948 403	3 403 680
за двигателна сила	х. квтч	2 236 736	5 366 998	10 014 381	12 016 189	12 624 399	13 579 392	13 892 124	14 736 359
за други цели (вкл. загубите) ...	х. квтч	810 943	1 042 890	1 974 428	2 515 455	2 798 234	2 998 758	3 420 955	3 564 937
Кооперативни предприятия									
Мощност на първичните двигатели .	квт	15 347	40 854	99 255	89 399	93 294	97 458	92 490	80 577
в т. ч. обслужващи:									
електрогенераторите	квт	—	—	119	120	120	120	120	120
производствените машини	квт	273	795	1 200	1 698	1 317	2 303	3 085	3 000
Мощност									
на електромоторите	квт	52 010	79 600	120 814	105 726	110 088	112 967	110 535	103 538
на електроапаратите	квт	5 492	23 201	55 980	51 168	52 122	54 456	50 924	49 552
Употребена електроенергия	х. квтч	34 873	55 518	108 034	113 165	113 376	117 975	125 006	112 813
за електротехнол. процеси	х. квтч	2 819	7 867	26 129	30 528	30 959	32 591	35 549	37 971
за двигателна сила	х. квтч	22 458	35 578	61 894	67 593	68 130	69 611	75 578	63 976
за други цели (вкл. загубите) ...	х. квтч	9 596	12 073	20 011	15 044	14 287	15 773	13 879	10 866

26. Енергетично оборудване на държавните и кооперативните промишлени предприятия по икономически групи

	Мярка	1960	1965	1970	1973	1974	1975	1976	1977
Производство на средства за производство (група „А“)									
Мощност на първичните двигатели .	квт	1 106 052	2 846 509	5 305 155	6 649 898	7 743 405	8 873 651	9 099 248	9 184 325
в т. ч. обслужващи:									
електрогенераторите	квт	918 041	2 137 276	4 064 371	5 086 600	6 084 682	6 987 099	7 141 958	7 244 657
производствените машини	квт	30 996	127 556	201 345	269 362	292 474	463 098	493 936	487 157
Мощност									
на електромоторите	квт	901 168	2 429 383	4 545 081	5 582 042	5 938 598	5 926 276	6 365 109	6 775 853
на електроапаратите	квт	135 258	414 155	868 163	1 049 224	1 137 788	1 209 188	1 310 624	1 380 592
Употребена електроенергия	х. квтч	2 978 225	6 682 889	12 616 675	15 309 467	16 390 833	17 415 461	18 370 148	19 770 803
за електротехнол. процеси	х. квтч	341 122	935 545	1 776 256	2 261 263	2 416 908	2 397 583	2 691 044	3 107 752
за двигателна сила	х. квтч	1 873 558	4 767 156	8 975 770	10 671 401	11 324 350	12 179 976	12 423 843	13 189 572
за други цели (вкл. загубите) ...	х. квтч	763 545	980 188	1 864 649	2 376 803	2 649 575	2 837 902	3 255 261	3 473 479
Производство на предмети за потребление (група „Б“)									
Мощност на първичните двигатели	квт	98 404	302 897	741 091	861 883	951 302	992 645	1 010 030	963 302
в т. ч. обслужващи:									
електрогенераторите	квт	16 924	32 836	75 843	85 859	93 608	103 831	104 098	107 166
производствените машини	квт	6 462	15 234	18 139	34 126	38 784	46 868	62 630	58 940
Мощност									
на електромоторите	квт	364 013	567 069	896 660	1 146 634	1 210 327	1 669 158	1 317 645	1 370 449
на електроапаратите	квт	24 041	88 205	190 998	252 100	268 997	305 655	290 889	292 734
Употребена електроенергия	х. квтч	471 687	806 075	1 413 592	1 823 632	1 808 055	1 955 344	2 016 340	2 140 203
за електротехнол. процеси	х. квтч	29 057	95 880	183 297	257 555	276 930	309 688	292 908	333 899
за двигателна сила	х. квтч	385 636	635 420	1 100 505	1 412 381	1 368 179	1 469 027	1 543 859	1 610 763
за други цели (вкл. загубите) .	х. квтч	56 994	74 775	129 790	153 696	162 946	176 629	179 573	195 541

27. Енергетично оборудване на държавните предприятия по отрасли

	Мярка	1960	1965	1970	1973	1974	1975	1976	1977
Производство на електроенергия и топлоенергия									
Мощност на първичните двигатели ..	квт	897 494	1 964 444	3 578 422	4 299 445	5 497 091	6 205 515	6 365 848	6 499 301
в т. ч. обслужващи:									
електрогенераторите	квт	885 857	1 934 489	3 512 730	4 315 432	5 408 064	5 998 432	6 158 735	6 277 561
производствените машини	квт	—	6 109	6 642	22 226	15 947	124 131	107 677	111 498
Мощност									
на електромоторите	квт	106 963	286 279	596 790	676 447	774 772	797 322	815 799	855 235
на електроапаратите	квт	749	5 574	9 024	11 257	14 262	13 008	14 654	64 558
Употребена електроенергия	х. квтч	942 081	1 655 555	3 127 290	3 828 451	4 213 701	4 570 771	4 994 954	5 144 327
за електротехнол. процеси	х. квтч	597	4 005	7 712	15 304	30 671	34 419	16 621	18 780
за двигателна сила	х. квтч	285 867	861 728	1 648 864	1 922 648	2 042 994	2 230 364	2 287 002	2 377 960
за други цели (вкл. загубите) ...	х. квтч	655 617	789 822	1 470 714	1 890 499	2 140 036	2 305 988	2 691 331	2 747 587
Топливна промишленост									
Мощност на първичните двигатели ..	квт	45 655	167 248	370 897	447 392	455 825	467 953	526 493	487 863
в т. ч. обслужващи:									
електрогенераторите	квт	744	38 038	217 107	272 000	272 166	272 518	273 186	273 352
производствените машини	квт	1 416	12 209	22 464	19 481	20 589	23 676	67 247	69 329
Мощност									
на електромоторите	квт	67 953	342 461	773 213	833 283	829 392	852 343	858 364	870 489
на електроапаратите	квт	6 711	9 547	24 774	25 517	26 266	28 389	28 928	31 567
Употребена електроенергия	х. квтч	146 844	441 474	1 222 136	1 545 671	1 599 169	1 569 735	1 561 129	1 644 708
за електротехнол. процеси	х. квтч	933	11 882	15 419	139 664	186 807	14 429	19 608	22 293
за двигателна сила	х. квтч	132 640	409 430	1 162 954	1 353 447	1 360 252	1 512 529	1 499 478	1 565 374
за други цели (вкл. загубите) ...	х. квтч	13 271	20 162	43 763	52 560	52 110	42 777	42 043	57 041
Черна металургия (вкл. добив на руди)									
Мощност на първичните двигатели ..	квт	12 780	153 443	208 267	248 124	232 496	236 263	232 217	198 388
в т. ч. обслужващи:									
електрогенераторите	квт	—	56 000	106 140	118 000	118 325	118 110	118 110	93 110
производствените машини	квт	—	40 869	52 709	51 137	50 301	49 702	49 735	51 183
Мощност									
на електромоторите	квт	56 403	293 781	746 043	930 029	929 944	1 020 133	1 041 366	1 047 217
на електроапаратите	квт	7 329	55 514	167 739	169 392	169 622	170 114	170 063	169 292
Машиностроителна и металообработваща промишленост									
Мощност на първичните двигатели ..	квт	25 614	78 781	196 261	305 486	342 975	386 907	423 511	454 756
в т. ч. обслужващи:									
електрогенераторите	квт	4 939	8 367	6 402	6 510	5 705	6 348	7 835	8 659
производствените машини	квт	4 151	5 900	4 512	14 577	18 935	24 348	34 463	30 882
Мощност									
на електромоторите	квт	179 720	380 730	653 064	874 876	986 963	1 018 125	1 092 000	1 153 024
на електроапаратите	квт	89 027	216 989	395 014	535 627	581 435	644 703	678 350	697 816

27. Енергетично оборудване на държавните предприятия по отрасли

(Продължение)

	Мярка	1960	1965	1970	1973	1974	1975	1976	1977
Химическа и каучукова промишленост									
Мощност на първичните двигатели ..	квт	16 467	93 731	298 722	454 729	450 469	756 812	776 599	762 166
в т. ч. обслужващи:									
електрогенераторите	квт	5 883	59 508	183 436	311 726	310 282	529 520	529 530	530 058
производствените машини	квт	4 382	7 613	20 259	22 571	31 937	71 850	75 722	56 650
Мощност									
на електромоторите	квт	130 011	416 822	737 426	005 862	1 042 613	1 058 298	1 018 547	1 188 738
на електроапаратите	квт	12 758	40 857	123 470	148 630	157 846	179 687	188 518	195 593
Промишленост за строителни материали									
Мощност на първичните двигатели ..	квт	40 521	139 122	225 866	320 450	313 505	347 693	295 863	291 276
в т. ч. обслужващи:									
електрогенераторите	квт	7 064	9 043	10 884	11 706	12 007	14 860	7 995	14 535
производствените машини	квт	7 602	23 957	32 062	56 346	75 182	84 002	77 482	82 975
Мощност									
на електромоторите	квт	98 869	194 801	323 282	409 652	472 693	510 014	520 277	550 261
на електроапаратите	квт	4 441	18 193	51 428	80 606	105 413	99 189	105 221	115 495
Употребена електроенергия	х. квтч	225 949	425 766	667 885	829 017	899 337	922 802	946 523	1 023 405
за електротехнол. процеси	х. квтч	1 356	7 700	22 339	31 341	42 450	44 235	52 840	58 626
за двигателна сила	х. квтч	215 075	404 548	624 846	770 716	822 132	848 571	863 392	928 305
за други цели (вкл. загубите) ...	х. квтч	9 518	13 518	20 700	26 960	34 755	29 996	30 291	36 474
Дърводобивна и дървообработваща промишленост									
Мощност на първичните двигатели ..	квт	25 743	97 986	207 837	262 999	268 417	290 809	291 858	298 479
в т. ч. обслужващи:									
електрогенераторите	квт	2 344	2 317	545	857	790	486	163	251
производствените машини	квт	5 087	21 611	48 184	70 378	78 073	90 178	87 058	90 691
Мощност									
на електромоторите	квт	53 239	98 010	174 853	225 771	228 112	234 686	241 737	262 426
на електроапаратите	квт	1 440	4 670	10 116	13 793	14 714	13 833	14 909	17 327
Употребена електроенергия	х. квтч	52 162	103 891	197 464	349 255	269 529	281 083	289 875	316 975
за електротехнол. процеси	х. квтч	297	1 264	3 505	9 206	10 627	12 059	13 290	15 058
за двигателна сила	х. квтч	46 910	95 312	182 494	325 014	243 714	254 147	259 612	281 049
за други цели (вкл. загубите) ...	х. квтч	4 955	7 315	11 465	15 035	15 188	14 877	16 973	20 868
Целулозно-книжна промишленост									
Мощност на първичните двигатели ..	квт	7 906	30 483	37 369	62 729	65 464	65 985	67 148	67 486
в т. ч. обслужващи:									
електрогенераторите	квт	6 371	26 092	25 134	48 704	48 704	48 704	48 704	48 704
производствените машини	квт	—	55	384	425	571	195	413	162
Мощност									
на електромоторите	квт	21 685	76 957	109 287	177 232	194 494	208 521	224 687	224 717
на електроапаратите	квт	422	1 243	2 656	3 961	4 916	5 547	5 038	5 359
Употребена електроенергия	х. квтч	72 312	166 098	296 609	396 854	476 304	506 991	527 594	538 916
за електротехнол. процеси	х. квтч	259	1 152	1 154	40 741	61 765	46 894	44 722	43 332
за двигателна сила	х. квтч	63 657	161 129	275 159	336 884	399 203	442 118	465 684	477 796
за други цели (вкл. загубите) ...	х. квтч	8 396	3 817	20 296	19 229	15 336	17 979	17 188	17 788

27. Енергетично оборудване на държавните предприятия по отрасли

(Продължение)

	Мярка	1960	1965	1970	1973	1974	1975	1976	1977
Стъкларска и порцелано-фаянсова промишленост									
Мощност на първичните двигатели ..	квт	1 146	5 312	16 405	22 073	22 729	23 855	31 327	32 813
в т. ч. обслужващи:									
електрогенераторите	квт	50	249	250	328	180	180	180	318
производствените машини	квт	248	232	727	996	547	530	761	378
Мощност									
на електромоторите	квт	14 486	35 018	57 229	70 589	83 870	86 191	83 760	148 010
на електроапаратите	квт	3 237	11 661	19 311	29 445	34 572	34 464	34 526	41 567
Употребена електроенергия	х. квтч	39 743	118 190	236 714	303 953	335 663	363 740	380 051	398 230
за електротехнол. процеси	х. квтч	13 547	39 687	73 760	118 509	136 310	144 908	147 298	157 227
за двигателна сила	х. квтч	23 710	74 936	156 609	178 942	192 260	211 027	223 322	223 305
за други цели (вкл. загубите) ...	х. квтч	2 486	3 567	6 345	6 502	7 093	7 805	9 431	17 698
Текстилна промишленост									
Мощност на първичните двигатели ..	квт	13 276	20 767	50 180	69 908	72 483	76 027	77 258	74 434
в т. ч. обслужващи:									
електрогенераторите	квт	3 335	1 626	277	561	1 169	653	686	623
производствените машини	квт	518	237	661	1 354	1 783	3 016	6 801	2 894
Мощност									
на електромоторите	квт	88 648	150 139	214 432	280 328	266 298	286 358	302 523	313 774
на електроапаратите	квт	2 124	5 134	13 002	15 891	15 910	21 093	18 992	18 804
Употребена електроенергия	х. квтч	255 735	357 574	509 493	604 249	603 553	627 553	659 786	718 806
за електротехнол. процеси	х. квтч	1 288	2 609	9 552	16 661	16 607	23 563	24 937	30 837
за двигателна сила	х. квтч	235 790	328 105	449 500	519 976	519 402	530 931	559 332	606 370
за други цели (вкл. загубите) ...	х. квтч	18 657	26 860	50 441	67 612	67 544	73 059	75 517	81 599
Шивашка промишленост									
Мощност на първичните двигатели ..	квт	577	4 481	13 217	17 129	18 002	18 444	18 579	19 843
в т. ч. обслужващи:									
електрогенераторите	квт	36	322	177	73	73	122	87	236
производствените машини	квт	—	—	221	98	210	—	—	498
Мощност									
на електромоторите	квт	2 593	5 459	10 779	16 421	17 315	18 334	19 153	20 150
на електроапаратите	квт	27	2 425	3 378	5 253	5 956	5 811	5 881	5 725
Употребена електроенергия	х. квтч	5 155	10 866	20 247	28 700	27 397	29 034	30 846	35 338
за електротехнол. процеси	х. квтч	352	1 922	2 184	2 768	2 398	2 719	3 032	2 963
за двигателна сила	х. квтч	3 375	5 853	12 258	18 126	17 912	18 788	19 860	23 085
за други цели (вкл. загубите) ...	х. квтч	1 428	3 091	5 805	7 806	7 087	7 527	7 954	9 290

27. Енергетично оборудване на държавните предприятия по отрасли

(Продължение и край)

	Мярка	1960	1965	1970	1973	1974	1975	1976	1977
Кожарска, кожухарска и обувна промишленост									
Мощност на първичните двигатели ..	квт	984	3 656	12 475	14 764	16 080	16 485	18 269	17 886
в т. ч. обслужващи:									
електрогенераторите	квт	291	125	125	125	141	151	341	215
производствените машини	квт	50	25	780	326	353	1 076	652	1 115
Мощност									
на електромоторите	квт	11 864	20 426	28 165	34 869	37 148	38 698	38 977	39 971
на електроапаратите	квт	1 131	1 108	3 449	5 485	4 382	4 318	4 361	4 625
Употребена електроенергия	х. квтч	9 414	16 398	29 872	39 702	38 243	41 483	43 523	42 821
за електротехнол. процеси	х. квтч	166	745	2 772	4 471	3 886	4 238	5 506	5 185
за двигателна сила	х. квтч	7 959	13 952	22 970	30 071	29 216	31 328	31 538	30 623
за други цели (вкл. загубите) ...	х. квтч	1 289	1 701	4 130	5 160	5 141	5 917	6 479	7 013
Полиграфическа промишленост									
Мощност на първичните двигатели ..	квт	372	358	2 609	3 052	3 250	3 106	3 746	6 924
в т. ч. обслужващи електрогенераторите									
	квт	-	-	-	481	481	481	481	481
Мощност									
на електромоторите	квт	4 316	5 358	10 113	10 005	11 582	22 446	15 581	19 599
на електроапаратите	квт	205	1 480	2 530	3 408	4 054	10 307	4 649	4 778
Употребена електроенергия	х. квтч	6 451	8 631	13 885	16 452	17 269	19 699	19 351	25 526
за електротехнол. процеси	х. квтч	845	1 434	2 233	2 382	2 450	2 853	3 453	3 993
за двигателна сила	х. квтч	4 248	5 641	9 110	10 778	11 069	13 563	13 297	17 169
за други цели (вкл. загубите) ...	х. квтч	1 358	1 556	2 542	3 292	3 750	3 283	2 601	4 364
Хранително-вкусова промишленост									
Мощност на първичните двигатели ..	квт	73 312	212 134	489 623	534 834	589 368	611 360	615 795	593 029
в т. ч. обслужващи:									
електрогенераторите	квт	13 706	28 744	72 135	81 010	86 441	96 117	95 766	99 199
производствените машини	квт	9 521	14 596	12 536	28 287	20 535	25 605	28 989	28 141
Мощност									
на електромоторите	квт	193 750	301 571	458 631	585 874	624 805	777 809	728 166	759 091
на електроапаратите	квт	5 559	22 646	41 957	58 007	60 688	76 809	72 741	73 842
Употребена електроенергия	х. квтч	228 540	401 278	687 363	833 302	843 772	899 829	1 037 404	1 126 301
за електротехнол. процеси	х. квтч	6 658	26 930	48 267	71 626	82 373	84 601	87 508	112 814
за двигателна сила	х. квтч	197 897	346 682	591 226	708 474	699 550	745 894	879 039	936 956
за други цели (вкл. загубите) ...	х. квтч	23 985	27 666	47 870	53 202	61 849	69 334	70 857	76 531

28. Енерговъоръженост в селското стопанство

(Конски сили)

	1960	1965	1970	1973	1974	1975	1976	1977
На 1 000 дка обработваема земя								
Механични двигатели и работен добитък	65	104	148	177	188	199	208	218
в т. ч. механични двигатели	56	97	142	172	183	194	205	214
На заето лице								
Механични двигатели и работен добитък	1,47	2,84	4,83	6,39	7,04	7,92	8,74	9,54
в т. ч. механични двигатели	1,25	2,64	4,65	6,21	6,86	7,73	8,58	9,33

29. Електрифицирани ж. п. линии, електрическа и дизелова тяга в ж. п. транспорт

(Проценти)

	1965	1970	1973	1974	1975	1976	1977
Относителен дял на електрифицираните ж. п. линии от общата дължина на ж. п. линии в текущ път	10,1	19,3	26,3	29,0	30,9	33,1	33,6
Относителен дял на електрическата тяга от общия обем на товарните превози в ж. п. транспорт ¹⁾	13,6	29,0	39,7	42,9	45,2	45,7	49,0
Относителен дял на дизеловата тяга от общия обем на товарните превози в ж. п. транспорт ¹⁾	7,7	30,3	35,3	35,4	40,6	45,7	45,3

1) Изчислени от млн. бруто тон/км.

30. Производствени основни фондове на заето лице в материалното производство

(Средногодишна наличност)

Отрасли	1960	1965	1970	1973	1974	1975	1976	1977
Левове по пълна първоначална стойност								
Общо	2 077	3 442	5 597	7 104	7 774	8 596	9 356	11 263
Промисленост	3 137	5 267	7 946	9 782	10 551	11 384	12 110	13 863
Строителство	547	944	1 707	2 295	2 720	3 298	3 773	4 232
Селско стопанство	849	1 657	2 876	3 860	4 300	4 887	5 486	6 601
Транспорт	17 291	16 287	19 716	22 674	23 223	24 598	25 707	33 795
Съобщения	3 665	4 853	7 581	10 341	11 020	12 152	13 674	18 153
Търговия, материално-техническо снабдяване и изкупуване	1 470	1 764	2 709	3 058	3 314	3 584	3 996	5 150
Други отрасли на материалното производство	1 050	1 173	1 510	1 535	1 960	4 294	5 312	5 971
Индекси при база 1960=100								
Общо	100,0	165,7	269,5	342,0	374,3	413,9	450,5	491,0
Промисленост	100,0	167,9	253,3	312,1	336,3	362,9	386,0	415,7
Строителство	100,0	172,6	312,1	419,6	497,3	602,9	689,8	776,7
Селско стопанство	100,0	195,2	338,8	454,7	506,5	575,6	646,2	721,2
Транспорт	100,0	94,2	114,0	131,1	134,3	142,3	148,7	154,8
Съобщения	100,0	132,4	206,8	282,2	300,7	331,6	373,1	438,8
Търговия, материално-техническо снабдяване и изкупуване	100,0	120,0	184,3	208,0	225,4	243,8	271,8	303,6
Други отрасли на материалното производство	100,0	111,7	143,8	146,2	186,7	409,0	505,9	671,3

1) По възстановителна стойност. От 1.01.1977 г. в балансите на предприятията, учрежденията и организациите са отразени резултатите от генералната инвентаризация и преоценката на основните фондове към 31.12.1974 година.

2) Индексите 1977 г. към 1976 г. са изчислени от съпоставими обеми, като е отстранено влиянието на новите амортизационни норми и възстановителната стойност на основните фондове.

31. Производствени машини и инвентар на работник, зает в материалното производство по отрасли (Средногодишна наличност)

Отрасли	1960	1965	1970	1973	1974	1975	1976	1977(1,2)
Левове по пълна първоначална стойност								
Общо	987	1 875	3 204	4 166	4 568	5 163	5 709	6 435
Промисленост	2 032	3 467	5 273	6 424	6 980	7 663	8 251	9 143
Строителство	816	1 282	2 004	2 724	3 158	3 801	4 420	4 862
Селско стопанство	304	649	1 064	1 323	1 503	1 721	1 908	2 120
Транспорт	4 388	5 758	7 705	10 435	10 551	11 634	12 532	14 210
Индекси при база 1960 = 100								
Общо	100,0	190,0	324,6	422,1	462,8	523,1	578,4	651,9
Промисленост	100,0	170,6	259,5	316,1	343,5	377,1	406,1	450,0
Строителство	100,0	157,1	245,6	338,2	387,0	465,8	541,7	595,9
Селско стопанство	100,0	213,5	350,0	435,2	494,4	566,1	627,6	697,3
Транспорт	100,0	131,2	175,6	237,8	240,5	265,1	285,6	323,9

1) По възстановителна стойност. От 1.01.1977 г. в балансите на предприятията, учрежденията и организациите са отразени резултатите от генералната инвентаризация и преоценката на основните фондове към 31.12.1974 година.

2) Индексите 1977 г. към 1976 г. са изчислени от съпоставими обеми, като е отразено влиянието на новите амортизационни норми и възстановителната стойност на основните фондове.

32. Капитални вложения за модернизация и реконструкция по отрасли

Отрасли	1972	1973	1974	1975	1976	1977
Хиляди левове						
Общо	486 466	738 132	861 946	1 257 060	1 746 882	1 905 454
Промисленост	261 833	324 427	394 576	570 378	849 131	877 482
Строителство	—	57 179	87 920	101 470	108 974	117 708
Селско стопанство	1 014	96 194	82 280	103 335	341 300	363 218
Горско стопанство	—	1 010	6 572	—	284	885
Транспорт	221 107	219 443	228 759	384 792	300 738	419 982
Съобщения	—	25 209	25 431	33 559	49 120	47 877
Търговия, материално-техническо снабдяване и изкупуване	2 512	12 063	8 918	25 180	36 961	29 740
Други отрасли на материалното производство	—	—	7	2 575	11 088	16 367
Жилищно-комунално стопанство	—	150	11 412	14 186	7 181	12 736
Наука и научно обслужване	—	354	4 611	9 248	11 910	7 419
Просвета, култура и изкуство	—	17	476	8 808	17 675	4 191
Здравеопазване, социално осигуряване и физкултура	—	—	445	625	5 268	2 856
Други отрасли на непроизводствената сфера	—	2 086	10 539	2 904	7 252	4 993
Относителен дял						
Общо	100,0	100,0	100,0	100,0	100,0	100,0
Промисленост	53,8	44,0	45,8	45,4	48,6	46,0
Строителство	—	7,8	10,2	8,1	6,3	6,2
Селско стопанство	0,2	13,0	9,5	8,2	19,6	19,1
Горско стопанство	—	0,1	0,8	—	0,0	0,0
Транспорт	45,5	29,7	26,5	30,6	17,2	22,0
Съобщения	—	3,4	3,0	2,7	2,8	2,5
Търговия, материално-техническо снабдяване и изкупуване	0,5	1,6	1,0	2,0	2,1	1,6
Други отрасли на материалното производство	—	—	0,0	0,2	0,6	0,9
Жилищно-комунално стопанство	—	0,0	1,3	1,1	0,4	0,7
Наука и научно обслужване	—	0,1	0,5	0,7	0,7	0,4
Просвета, култура и изкуство	—	0,0	0,1	0,7	1,0	0,2
Здравеопазване, социално осигуряване и физкултура	—	—	0,1	0,1	0,3	0,1
Други отрасли на непроизводствената сфера	—	0,3	1,2	0,2	0,4	0,3

33. Относителен дял на средствата за модернизация и реконструкция на основните производствени фондове от обема на капиталните вложения в сферата на материалното производство по отрасли 1)

Отрасли	1972	1973	1974	1975	1976	1977
(Проценти)						
Общо	16,8	23,9	24,9	30,8	43,8	41,5
Промисленост	16,8	19,1	23,3	27,9	41,1	35,9
Строителство	—	38,4	51,0	46,0	55,1	55,7
Селско стопанство	0,2	15,1	11,0	13,2	43,3	41,6
Транспорт	55,8	55,3	43,6	59,7	56,6	65,4
Съобщения	—	49,1	42,6	44,0	70,6	56,0
Търговия, материално-техническо снабдяване и изкупуване	2,1	10,2	6,7	15,1	18,2	12,7
Други отрасли на материалното производство	—	—	0,2	10,0	52,8	83,5

1) В общия обем не са включени капиталните вложения за минно-геоложки проучвания.

34. Капитални вложения за модернизация и реконструкция в промишлеността по отрасли

Отрасли	1972	1973	1974	1975	1976	1977
Хиляди левове						
Общо	261 833	324 427	394 576	570 378	849 131	877 482
в това число:						
Производство на електроенергия и топлоенергия	37 122	22 474	38 820	38 496	61 224	32 905
Топливна промишленост	2 083	13 594	12 979	25 079	36 220	58 731
Черна металургия (вкл. добив на руди)	24 363	19 875	32 483	54 917	64 630	75 330
Машиностроителна и металообработваща промишленост	83 910	101 244	132 368	124 251	167 532	249 628
Химическа и каучукова промишленост	8 315	27 303	41 879	47 988	180 558	121 000
Промишленост за строителни материали	2 791	15 580	21 506	67 351	71 475	64 714
Дърводобивна и дървообработваща промишленост	190	11 397	14 537	21 846	38 526	42 436
Целулозно-книжна промишленост	252	2 116	1 517	2 566	11 325	2 129
Стъкларска и порцелано-фаянсва промишленост	14 285	9 803	5 446	21 290	14 687	7 875
Текстилна промишленост	17 752	27 591	30 777	75 245	82 175	46 998
Шивашка промишленост	9 511	4 623	3 141	19 615	6 495	4 117
Кожарска, кожухарска и обувна промишленост	1 953	5 132	3 249	4 370	2 793	2 859
Полиграфическа промишленост	—	2 283	2 984	3 898	1 040	3 389
Хранително-вкусова промишленост	30 058	46 340	35 976	54 298	72 851	121 428
Относителен дял						
Общо	100,0	100,0	100,0	100,0	100,0	100,0
в това число:						
Производство на електроенергия и топлоенергия	14,2	6,9	9,8	6,8	7,2	3,8
Топливна промишленост	0,8	4,2	3,3	4,4	4,3	6,7
Черна металургия (вкл. добив на руди)	9,3	6,1	8,2	9,6	7,6	8,6
Машиностроителна и металообработваща промишленост	32,0	31,2	33,5	21,8	19,7	28,4
Химическа и каучукова промишленост	3,2	8,4	10,6	8,4	21,3	13,8
Промишленост за строителни материали	1,1	4,8	5,5	11,8	8,4	7,4
Дърводобивна и дървообработваща промишленост	0,1	3,5	3,7	3,8	4,6	4,8
Целулозно-книжна промишленост	0,1	0,7	0,4	0,5	1,3	0,2
Стъкларска и порцелано-фаянсва промишленост	5,4	3,0	1,4	3,7	1,7	0,9
Текстилна промишленост	6,8	8,5	7,8	13,2	9,7	5,4
Шивашка промишленост	3,6	1,4	0,8	3,4	0,8	0,5
Кожарска, кожухарска и обувна промишленост	0,7	1,6	0,8	0,8	0,3	0,3
Полиграфическа промишленост	—	0,7	0,8	0,7	0,1	0,4
Хранително-вкусова промишленост	11,5	14,3	9,1	9,5	8,6	13,8

35. Капитални вложения за модернизация и реконструкция в транспорта по видове транспорт

Видове транспорт	1974	1975	1976	1977	1974	1975	1976	1977
	хил. левове				относителен дял			
Общо ¹⁾	228 759	384 792	300 738	419 982	100,0	100,0	100,0	100,0
в това число:								
Железопътен транспорт	96 012	86 644	109 814	137 952	42,0	22,5	36,5	32,8
Автомобилен транспорт	78 384	241 643	125 207	157 442	34,3	62,8	41,6	37,5
Морски транспорт	7 179	17 661	31 253	66 155	3,1	4,6	10,4	15,8
Речен транспорт	218	1 303	4 162	5 708	0,1	0,4	1,4	1,4
Въздушен транспорт	34 052	25 776	25 957	38 037	14,9	6,7	8,6	9,1

1) Включително градския транспорт.

36. Обновяване на промишленопроизводствените основни фондове в държавните и кооперативните промишлени предприятия по отрасли

(Проценти)

Отрасли	1965	1970	1973	1974	1975	1976	1977
Общо	11,03	12,17	7,46	9,95	6,57	6,69	8,05
Производство на електроенергия и топлоенергия							
Топливна промишленост	5,89	1,99	0,84	1,11	1,57	1,11	1,75
Черна металургия (вкл. добив на руди)	13,52	13,86	2,29	2,12	2,41	4,48	5,71
Машиностроителна и металообработваща промишленост	17,55	7,54	6,58	12,06	4,21	1,57	4,34
Химическа и каучукова промишленост	11,01	16,61	11,30	8,89	9,19	9,42	12,30
Текстилна промишленост	9,30	19,79	11,85	25,12	4,69	7,48	7,36
Хранително-вкусова промишленост	11,72	13,71	6,65	7,37	10,68	9,93	9,08
Хранително-вкусова промишленост	8,12	12,31	6,59	9,66	11,76	9,43	10,64

37. Структура на въведените в действие основни фондове в промишлеността по отрасли

(Проценти)

Отрасли	1965	1970	1973	1974	1975	1976	1977
Общо	100,0	100,0	100,0	100,0	100,0	100,0	100,0
в това число:							
Производство на електроенергия и топлоенергия	12,3	12,4	10,7	20,8	24,4	6,7	11,9
Топливна промишленост	11,5	8,7	6,2	3,5	3,5	6,4	5,0
Черна металургия (вкл. добив на руди)	11,6	5,2	8,6	6,6	7,5	3,0	5,2
Машиностроителна и металообработваща промишленост	11,9	17,5	22,5	14,5	18,3	23,6	26,7
Химическа и каучукова промишленост	10,9	19,1	15,1	24,9	6,7	12,5	10,6
Промишленост за строителни материали	3,4	7,2	6,7	5,1	5,4	7,0	11,2
Дърводобивна и дървообработваща промишленост	2,0	2,6	3,2	1,6	2,4	4,1	3,7
Целулозно-книжна промишленост	3,7	0,3	6,1	5,3	0,8	2,7	0,4
Стъкларска и порцелано-фаянсва промишленост	1,8	0,9	0,7	0,7	1,8	2,6	1,0
Текстилна промишленост	6,3	5,8	3,9	3,0	6,2	6,7	5,2
Шивашка промишленост	0,4	0,6	0,6	0,4	1,4	0,6	0,6
Кожарска, кожухарска и обувна промишленост	0,6	0,5	0,5	0,5	0,9	0,7	0,2
Полиграфическа промишленост	0,4	0,9	0,6	0,2	1,1	0,6	0,3
Хранително-вкусова промишленост	8,5	10,3	7,7	7,4	11,7	13,8	11,5

38. Прираст на промишленопроизводствените основни фондове в държавните и кооперативните промишлени предприятия по отрасли

(Милиони левове)

Отрасли	1960	1965	1970	1973	1974	1975	1976	1977
Общо	337,3	564,0	1 219,9	1 019,9	1 572,9	1 367,4	1 119,9	1 568,0
в това число:								
Производство на електроенергия и топлоенергия	70,2	62,8	101,7	89,8	289,2	361,5	79,7	160,7
Топливна промишленост	8,8	108,8	173,9	54,7	36,1	30,2	97,4	102,4
Черна металургия (вкл. добив на руди)	33,2	86,7	79,7	86,7	180,3	59,5	22,8	66,5
Машиностроителна и металообработваща промишленост	38,6	53,7	211,5	237,1	198,6	221,9	250,0	397,0
Химическа и каучукова промишленост	15,8	40,8	227,7	168,7	478,7	93,5	155,9	169,0
Промишленост за строителни материали	32,7	21,9	88,7	67,8	43,2	88,1	61,3	181,3
Дърводобивна и дървообработваща промишленост	19,0	7,6	28,7	35,4	18,3	31,3	46,6	63,5
Целулозно-книжна промишленост	1,4	23,7	3,1	81,5	105,8	11,3	39,5	5,4
Стъкларска и порцелано-фаянсва промишленост	7,5	8,8	12,5	7,5	8,2	38,6	33,8	16,7
Текстилна промишленост	12,4	28,9	69,2	41,3	50,0	97,5	79,0	98,2
Шивашка промишленост	1,4	2,3	7,6	5,5	6,9	18,3	5,9	12,3
Кожарска, кожухарска и обувна промишленост	1,5	2,4	5,0	6,0	10,6	12,2	7,3	0,5
Полиграфическа промишленост	2,0	2,0	6,1	2,1	2,8	19,9	3,9	3,2
Хранително-вкусова промишленост	86,0	41,8	116,5	72,3	81,8	175,7	145,2	189,0

39. Излезли от експлоатация промишленопроизводствени основни фондове в държавните и кооперативните промишлени предприятия по отрасли

(Проценти)

Отрасли	1965	1970	1973	1974	1975	1976	1977
Общо	1,14	1,09	1,00	1,38	1,00	0,98	1,04
Производство на електроенергия и топлоенергия	0,37	1,07	0,38	0,56	0,19	0,52	0,36
Топливна промишленост	1,15	0,88	1,55	1,05	1,88	0,79	0,97
Черна металургия (вкл. добив на руди)	0,35	0,18	0,20	0,30	0,24	0,13	0,52
Машиностроителна и металообработваща промишленост	1,42	0,82	0,69	1,07	0,94	0,99	0,98
Химическа и каучукова промишленост	0,58	0,86	1,20	1,34	0,41	0,72	0,57
Промишленост за строителни материали	1,42	2,38	1,58	3,14	2,07	2,00	1,67
Дърводобивна и дървообработваща промишленост	2,31	1,55	1,43	1,94	1,30	1,96	2,36
Целулозно-книжна промишленост	0,73	0,41	0,87	0,37	0,66	0,29	0,55
Стъкларска и порцелано-фаянсва промишленост	4,05	1,45	1,11	2,37	2,61	2,28	1,19
Текстилна промишленост	1,14	1,36	1,10	1,93	1,38	1,68	1,54
Шивашка промишленост	1,53	0,86	0,70	1,40	0,82	0,93	1,10
Кожарска, кожухарска и обувна промишленост	0,72	1,30	0,90	1,60	0,65	1,52	0,83
Полиграфическа промишленост	1,47	1,97	2,47	3,56	2,67	1,94	2,24
Хранително-вкусова промишленост	1,51	1,72	1,32	2,06	1,51	1,39	2,09

40. Промисленопроизводствени основни фондове на работник в държавните и кооперативните промишлени предприятия по отрасли

(Средногодишна наличност по пълна първоначална стойност)

Отрасли	1965	1970	1973	1974	1975	1976	1977 ¹⁾
Левове							
Общо	6 764	10 644	13 068	14 000	15 207	16 182	18 050
Държавни предприятия	7 573	11 976	14 296	15 310	16 627	17 540	19 323
в това число:							
Производство на електроенергия и топло- енергия	88 216	137 097	162 330	163 101	165 597	185 072	214 300
Топливна промишленост	14 332	28 239	39 312	39 333	40 984	41 596	46 875
Черна металургия (вкл. добив на руди) ...	27 381	46 116	57 877	63 838	66 474	67 968	70 349
Машиностроителна и металообработваща промишленост	4 268	6 355	8 355	8 853	9 273	9 772	10 735
Химическа и каучукова промишленост	15 098	23 777	26 013	29 678	35 194	37 149	40 441
Промишленост за строителни материали ...	6 809	11 434	14 022	15 505	16 814	18 430	20 335
Дърводобивна и дървообработваща про- мишленост	2 690	4 417	5 563	6 145	6 621	7 522	9 185
Целулозно-книжна промишленост	14 283	17 249	19 280	25 781	30 274	33 281	34 677
Съгларска и порцелано-фаянсва про- мишленост	4 361	6 921	8 235	7 946	8 839	10 405	12 489
Текстилна промишленост	4 419	5 998	7 027	7 295	7 803	8 536	10 315
Шивашка промишленост	488	1 041	1 503	1 597	1 851	2 182	2 547
Кожарска, кожухарска и обувна промиш- леност	1 898	2 770	3 071	3 368	3 874	4 217	4 505
Полиграфическа промишленост	4 796	5 781	6 077	6 364	7 891	8 759	9 422
Хранително-вкусова промишленост	5 131	8 761	10 952	11 907	13 097	14 153	15 955
Кооперативни предприятия	719	1 183	1 532	1 575	1 716	1 984	2 306

1) По възстановителна стойност. От 1.01.1977 г. в балансите на промишлените предприятия са отразени резултатите от генералната инвентаризация и преоценката на основните фондове към 31.12.1974 година.

41. Химизация на народното стопанство

	1965	1970	1973	1974	1975	1976	1977
Индекси на продукцията на държавните предприятия от химическата промишленост ¹⁾ – 1960 = 100	228,3	607,3	816,4	919,0	10 пъти	11 пъти	12 пъти
Индекси на общата продукция на държавните промишлени предприятия – 1960 = 100	175,8	297,9	394,5	428,7	470,4	507,1	547,4
Индекси на продукцията на химическата промишленост в процент към индекса на общата продукция на държавните промишлени предприятия ¹⁾	129,9	203,9	206,9	214,4	222,5	217,3	226,3
Производство на лице от населението:							
Сода каустик (100%NaOH) – кг	4,0	5,4	8,4	7,9	9,7	9,9	10,9
Калцинирана сода (100%Na ₂ CO ₃) – кг	27,2	35,3	28,7	74,0	113,4	117,0	135,6
Сярна киселина (100%H ₂ SO ₄) – кг	38,7	59,2	65,1	87,7	97,9	97,8	97,7
Минерални торове (чисто вещество) – кг ...	41,4	51,2	52,1	59,2	71,8	70,0	78,0
Синтетични препарати за измиване (100% активно вещество) – кг	0,2	2,0	0,5	0,6	1,1	0,7	0,8
Автомобилни гуми-външни – бр.	0,04	0,06	0,12	0,13	0,14	0,14	0,15
Доставени минерални торове на селското стопанство в чисто вещество на 1 000 дка							
обработваема земя – кг	7 484	13 387	13 338	11 957	14 327	13 886	15 653
Азотни (N)	4 545	7 938	6 913	6 945	8 017	7 354	7 653
Фосфорни (P ₂ O ₅)	2 729	4 926	5 452	4 549	5 265	5 347	6 991
Калиеви (K ₂ O)	210	523	972	463	1 045	1 185	1 009
Доставени химически средства за защита на растенията в чисто вещество на 1 000 дка							
обработваема земя – кг	268	252	345	389	514	493	555
в т. ч. хербициди	9	72	107	126	129	155	135

1) Разликата от публикуваните досега данни се дължи на промени в състава на отраслите.

42. Механизация на работите в промишлеността

(Процент на механизирани работи от общия обем на извършените работи)

	1960	1965	1970	1973	1974	1975	1976	1977
Каменовъглена промишленост								
Подземни рудници								
Подготвителни работи – прокопаване на галерии								
Изкопаване на въглища	92	85	89	77	81	82	86	90
Товарене на въглища	1) 2	32	14	25	29	32	37	62
Извозване на въглища	100	100	100	99	100	99	100	100
Очистни работи – изземване на въглищата от фронтите								
Изкопаване на въглища	87	82	80	81	96	84	83	92
Товарене на въглища	1) 1	58	46	55	66	54	56	63
Извозване на въглища	99	100	100	100	100	100	100	100
Открити рудници								
Изкопаване, товарене и извозване на скална маса	100	100	100	100	100	100	100	100
Изкопаване, товарене и извозване на въглища	100	100	100	100	100	100	100	100
Добив на руди за черни метали								
Подземни рудници								
Изкопаване на руда и скална маса	100	100	100	100	100	100	100	100
Товарене на руда и скална маса при прокарването на минни изработки ²⁾	92	99	98	97	87	86
Извозване на руда от рудника	100	98	100	99	99	100	100	100
Открити рудници								
Изкопаване и товарене на руда	66	97	100	100	100	100	100	100
Извозване на руда и скална маса	99	100	100	100	100	100	100	100
Дърводобивна промишленост								
Сеч	37	78	91	90	91	93	91	94
Извоз до временни складове с въжени линии ..	25	22	12	7	6	5	5	5

1) Без взривонавалката и натовареното под действие на собствената тежест.

2) Включително взривонавалката и натовареното под действие на собствената тежест.

43. Механизация на основните видове работи в строителството

(Процент на механизиранияте работи от общия обем на извършените работи)

Видове работи	1960	1965	1970	1973	1974	1975	1976	1977
Земни работи	62,2	70,5	81,5	86,5	87,4	87,1	89,4	90,8
Приготвяне на бетон	81,3	90,0	95,4	95,2	96,2	97,5	98,7	98,3
Полагане на бетон	31,4	74,2	86,1	86,3	84,8	85,8	88,0	87,3
Чатрошаване на чакъл	52,6	62,8	89,6	97,4	98,6	99,3	99,6	99,9
Приготвяне на разтвор	53,2	79,7	94,6	96,0	95,4	94,7	98,3	97,9
Направа на мазилка	1,1	5,9	30,1	50,5	48,7	53,8	52,9	56,0
Монтаж на стоманобетонни конструкции	1) 93,9	94,8	98,0	99,3	99,5	99,5	99,7	99,7

1) Включително бетонни конструкции.

44. Обработваема земя и ниви на един трактор¹⁾

(Декари)

	1965	1970	1973	1974	1975	1976	1977
Обработваема земя	726	509	388	357	347	331	319
Ниви	627	442	337	310	290	275	265

1) В превод към 15 к.с.

45. Механизация на селскостопанските работи в АПК, ПАК и НПО

(Процент на механизиранияте работи от общия обем на извършените работи)

	1971	1972	1973	1974	1975	1976	1977
Оран	99,3	99,2	99,1	99,0	99,1	99,2	99,5
в т. ч. есенна дълбока оран	99,9	99,9	99,9	99,9	99,9	99,9	99,9
Брануване	99,6	99,7	99,7	99,8	99,9	99,9	99,9
Сейтба	99,0	99,0	99,0	99,2	99,4	99,6	99,7
Разсаждане на зеленчуци	41,7	46,8	41,4	62,7	54,7	63,1	61,5
Разсаждане на тютюн	37,4	25,9	34,5	40,7	46,0	49,4	53,7
Жътва	98,8	99,1	99,3	99,4	99,2	99,2	99,9
Подбиране и вършитба на откоси с комбайн при разделно прибиране	12,5	13,6	7,7	8,0	5,9	9,9	10,4
Прибиране на слънчоглед	99,5	99,4	98,3	99,3	99,2	96,3	99,2
Прибиране на захарно цвекло	74,2	72,5	79,3	83,7	77,9	76,3	91,6
Прибиране на царевича за зърно	85,3	80,5	78,8	91,4	93,3	86,2	96,0

46. Комплексна механизация на товаро-разтоварните работи на водния транспорт

(Процент на механизирани работи от общия обем на извършените работи)

	1965	1970	1973	1974	1975	1976	1977
Морски транспорт	48,9	56,2	73,5	79,5	81,6	83,3	82,3
Речен транспорт	64,7	79,2	84,6	88,6	92,1	93,1	92,6

47. Изобретателско и рационализаторско движение

	Мярка	1960	1965	1970	1973	1974	1975	1975	1977
Общо 1)									
Лица, направили предложения ...	брой	43 220	64 202	59 436	78 244	83 625	84 712	84 599	83 807
Постъпили предложения	брой	49 552	71 279	62 303	70 055	77 983	74 397	72 675	70 980
Одобрени предложения	брой	22 618	37 372	34 728	41 254	42 878	44 135	41 704	41 883
Отказани предложения	брой	27 681	37 684	37 159	33 732	34 701	32 055	30 077	27 434
Внедрени предложения	брой	18 212	30 357	26 567	31 558	39 864	40 769	38 279	38 125
Изобретения	брой	57	56	94	333	517	589	727	579
Рационализации ²⁾	брой	18 155	30 301	26 473	31 225	36 195	35 252	32 483	32 347
Икономически ефективни предложения	брой	—	—	—	—	3 152	4 928	5 069	5 199
Внедрени предложения, за които е изчислена икономия	брой	9 902	16 290	16 721	18 815	20 577	20 918	20 164	20 664
Внедрени предложения, за които е изчислена икономия към всички внедрени предложения	%	54	54	63	60	52	51	53	54
Сума на годишната планова икономия	хил. лв.	29 894	45 511	83 499	137 993	171 146	207 917	242 951	293 425
Промисленост									
Лица, направили предложения ..	брой	34 258	46 549	42 200	52 202	55 231	55 811	53 535	52 333
Постъпили предложения	брой	40 131	52 102	43 438	46 978	53 089	50 026	47 611	44 919
Одобрени предложения	брой	17 695	25 844	23 409	26 389	27 854	28 463	25 876	26 101
Отказани предложения	брой	23 567	29 903	27 672	24 213	25 839	23 472	21 340	18 499
Внедрени предложения	брой	14 118	20 674	17 735	19 825	25 797	26 388	23 668	23 640
Изобретения	брой	18	25	40	175	235	266	171	205
Рационализации ²⁾	брой	14 100	20 649	17 695	19 650	24 389	24 114	21 487	21 272
Икономически ефективни предложения	брой	—	—	—	—	1 173	2 008	2 010	2 163
Внедрени предложения, за които е изчислена икономия	брой	8 395	11 021	9 774	11 203	12 540	12 932	12 003	12 040
Внедрени предложения, за които е изчислена икономия към всички внедрени предложения	%	59	53	55	57	49	49	51	51
Сума на годишната планова икономия	хил. лв.	15 491	25 682	40 393	62 908	77 124	100 973	102 120	135 825

1) Включени са данни за промишлеността, селското стопанство, строителството, транспорта, науката и научното обслужване и другите отрасли на народното стопанство.

2) За 1960 и 1965 г. включително организационно-техническите предложения.

48. Относителен дял на промишлената продукция висша категория със знак „К”
и първа категория със знак „1” от обема на произведената стокова продукция

	(Проценти)						
	1971	1972	1973	1974	1975	1976	1977
Висша категория със знак „К”	0,1	0,4	0,8	1,6	2,9	3,9	4,1
Първа категория със знак „1”	11,5	16,6	29,3	32,8	35,0	35,9	39,5

49. Относителен дял на произведената нова и усъвършенствувана промишлена продукция
от обема на произведената стокова продукция

	(Проценти)		
	1975	1976	1977
Общо	5,9	8,2	7,9
в т. ч. нова	3,5	4,3	4,2

ИНДЕКСИ НА МОЩНОСТТА НА ЕЛЕКТРОЦЕНТРАЛИТЕ ПО ВИДОВЕ

1960 = 100

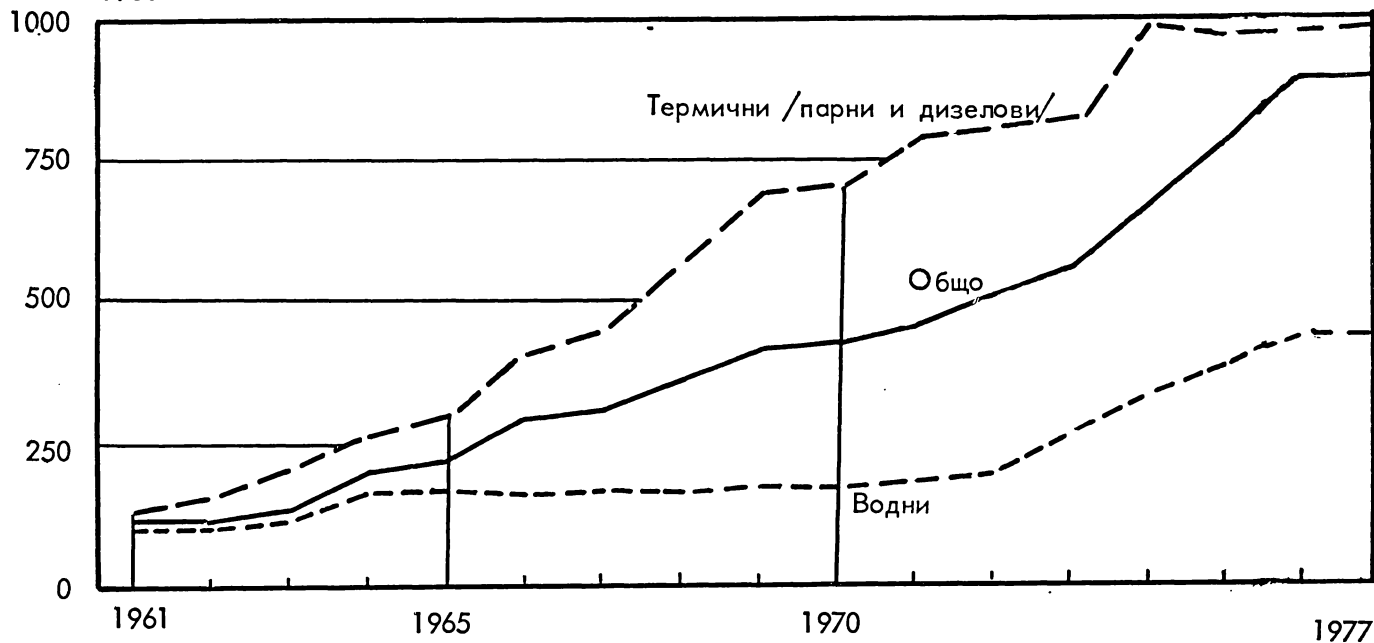

МЕХАНИЗАЦИЯ НА СТРОИТЕЛНИТЕ РАБОТИ

/Процент на механизираните работи от общия обем на извършените работи/

ПРИГОТВЯНЕ НА БЕТОН

ПОЛАГАНЕ НА БЕТОН

НАПРАВА НА МАЗИЛКА

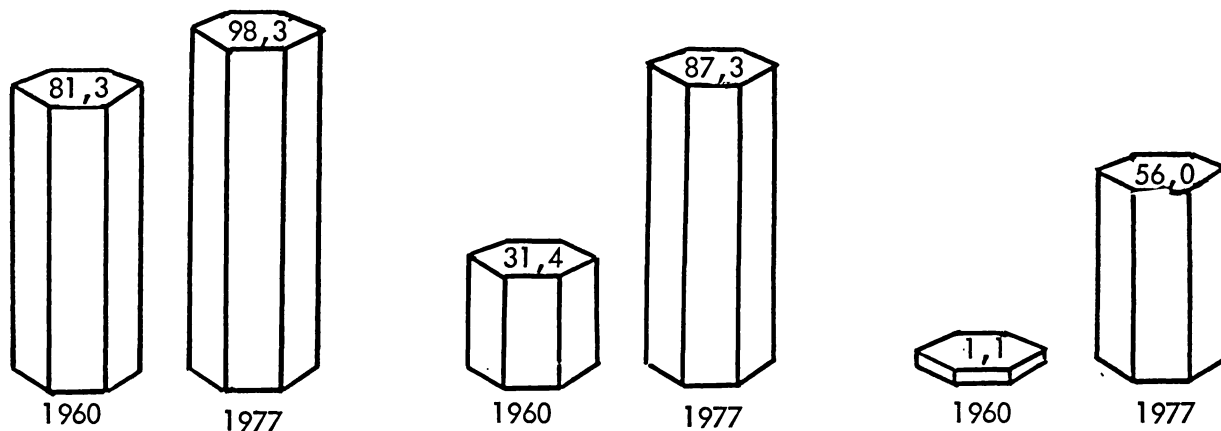

ИНДЕКСИ НА ФОНДОВЪОРЪЖЕНОСТТА И МЕХАНОВЪОРЪЖЕНОСТТА НА ТРУДА

1960 = 100

652

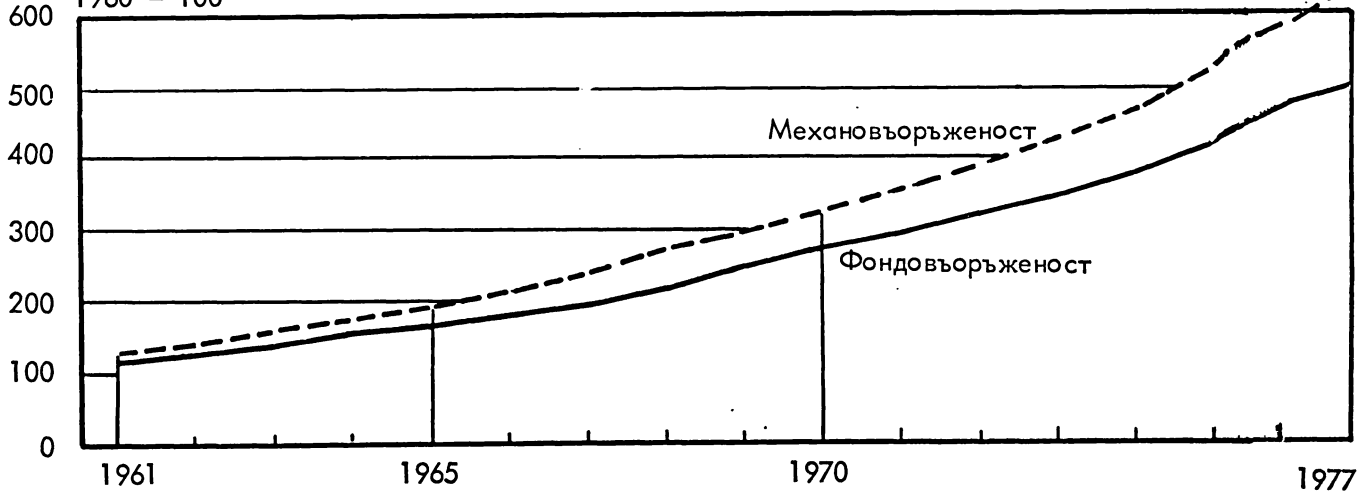

IX. ПРОМИШЛЕНОСТ

Данните за предприятията от социалистическия сектор по всички показатели се основават на редовната статистическа отчетност.

Данните за частния сектор са получени по материали от Министерството на финансите и на Комитета по единна система за социална информация.

Към държавните и кооперативните промишлени предприятия са отнесени всички промишлени предприятия, обособени на самостоятелен баланс.

При отнасянето на предприятието (вкл. промкомбината и трудово-производителната кооперация) към един или друг промишлен отрасъл са спазени следните правила:

а) предприятието с всички негови основни и спомагателни цехове е отнесено изцяло към един или друг отрасъл, подотрасъл или икономическа група „А“ и „Б“ с оглед на неговата основна продукция;

б) предприятие, което произвежда разнородна по своето предназначение продукция, е отнесено в този отрасъл или подотрасъл, към който спада неговата преобладаваща по стойност в съпоставими цени продукция. При това многоотрасловите промкомбинати и общите ТПК, в продукцията на които нито един от отраслите не е повече от 80%, са отнесени към отрасъл „Други отрасли на промишлеността“.

От 1.01.1977 г. основните фондове на предприятията, учрежденията и организациите са по възстановителна стойност — резултат от генералната инвентаризация и преценка на основните фондове към 31.12.1974 година.

Кдефицитът на сменност е изчислен, като броят на работниците, работили последния ден от годината, е разделен на броя на работниците, работили в най-многочислената смяна същия ден.

През 1970 г. в състава на промишленопроизводителните основни фондове по видове се внасят известни изменения, произтичащи от новата инструкция на Министерството на финансите за счетоводното отчитане на основните фондове. Така всички видове пещи, флотационни вани за обработка на метали, технологически и ферментационни съдове и др., включвани досега към съоръженията, от 1970 г. се отнасят към производствените машини и оборудване.

В данните за основните фондове не са включени земите.

Общата промишлена продукция, въз основа на която са изчислени съответните относителни величини (индекси и други), е определена по заводски метод. До 1960 г. индексите са изчислени от абсолютни данни по съпоставими цени, действащи до 1961 г., а след 1960 г. — по цени на 1.01.1962 г. и са свързани верижно с индексите, изчислени по съпоставимите цени, действащи до 1961 година. От 1972 г. индексите са изчислени по цени на 1.01.1971 г. и са свързани верижно с индексите, изчислени по съпоставими цени на 1.01.1962 година.

От 1960 г. структурата е изчислена по фабрично-заводски цени на 1.01.1962 г., а от 1973 г. — по фабрично-заводски цени на 1.01.1971 година.

В общата промишлена продукция е включена стойността на цялата произведена продукция (готови изделия, полуфабрикати, работи от промишлен характер). По изключение от заводския метод стойността на електроенергията, въглищата, резервните части, цимента, целулозата, дървесината, продукцията на кланните, растителните масла и др. мазини, спирт и винените материали, захарта, брашното и рибата, употребени за промишленопроизводителни нужди в същото предприятие, е включена в общата продукция наред със стойността на готовите изделия, за чието производство те са употребени.

Произведените изделия със суровини и материали на клиентите са включени в общата промишлена продукция по пълна стойност, т. е. включително стойността на материалите на клиентите.

От 1960 г. в общата продукция е включено незавършеното производство само на някои машиностроителни предприятия и ремонтни заводи с дълъг производствен процес.

Само таблиците от 21 до 29 включително (за общата продукция на цялата промишленост) се отнасят за държавните и кооперативните промишлени предприятия, помощната промишлена дейност на непромишлените предприятия и организации и за частната промишленост. Във всички останали таблици данните се отнасят за държавните и кооперативните промишлени предприятия (общо, поотделно, по отрасли, по окръзи и пр.), без помощната промишлена дейност на непромишлените предприятия и организации и частната промишленост.

Данните за помощната промишлена дейност на непромишлените предприятия и организации и за частната промишленост в таблица 22 до 1965 г. включително, са разработени само по следните 8 отрасли: машиностроителна и металообработваща промишленост, промишленост за строителни материали, дърводобивна и дървообработваща промишленост, текстилна

промишленост, шивашка промишленост, кожарска, кожухарска и обувна промишленост, хранително-вкусова промишленост и други отрасли. Към „Други отрасли на промишлеността“ са отнесени всички останали отрасли, които имат незначителен дял в обема на продукцията на помощната промишлена дейност и на частната промишленост. От 1970 г. те са разпределени изцяло по съответните отрасли.

Групировките по икономически групи „А“ и „Б“ в таблици 24 и 25 са извършени по правило в съответствие с преимущественото назначение на продукцията на отделните предприятия, като е спазен заводският метод.

Към производството на средства на труда е отнесена продукцията на машиностроенето (без производството на медицински апарати, уреди и инструменти и на машини с културно-битово предназначение) и производството на инструменти и сечива.

Към производството на предмети на труда е отнесена продукцията на отраслите, произвеждащи суровини, материали, гориво и енергия, предназначена за по-нататъшно производствено потребление в отраслите, произвеждащи средства за производство и предмети за потребление.

Към производството на хранителни продукти е отнесена продукцията на хранително-вкусовата промишленост (без мелничарската промишленост, нищестеногликозната промишленост, производството на спирт и манипулацията и ферментацията на тютюна).

Към производството на тъкани, облекло и обувки е отнесена продукцията на текстилната промишленост за широко потребление, шивашката, кожухарската и обувната промишленост.

При групировката по форми на собственост (таблица 26) към държавната промишленост са отнесени промишлените предприятия — собственост на държавата, на обществените организации и помощната промишлена дейност на държавните непромишлени предприятия и организации. Към кооперативната промишленост са отнесени трудово-производителните кооперации и промишлените предприятия на Централния кооперативен съюз и помощната промишлена дейност на ТКЗС и ЦКС.

Към добивната промишленост (таблица 27) са отнесени каменовъглената промишленост, добивът на нефт и газ, добивът на руди за черни и цветни метали, добивът на нерудни и карьерни материали, добивът на минерални суровини за химическата промишленост, дърводобивната промишленост и уловът на риба.

В таблица 28 към преработващата промишленост, употребяваща промишлени суровини и материали, са отнесени обогатяването на въглища, нефтопреработването, черната металургия, машиностроителната и металообработващата, химическата и каучуковата (без добива на минерални суровини за химическата промишленост), стъklarската, порцелано-фаянсовата, дървообработващата и целулозно-книжната промишленост, промишленост за строителни материали (без добива на нерудни и карьерни материали), полиграфическата промишленост и другите отрасли на промишлеността (без производството на комбиниран фураж).

Към преработващата промишленост, употребяваща селскостопански суровини, са отнесени текстилната, шивашката, кожарската, кожухарската, обувната, хранително-вкусовата промишленост (без улова на риба) и производството на комбиниран фураж.

Данните за произведената продукция в натурално изражение включват продукцията, реализирана или предназначена за реализация от предприятията и продукцията, преработена и употребена за производствени и други нужди на предприятията. Например в данните за произведените преди са включени и тези количества, които са употребени в същите предприятия за производство на тъкани.

Данните за произведената продукция в натурално изражение включват изделията, произведени със собствени суровини и материали на предприятията и изделията, произведени със суровини и материали на клиентите.

При изчисляване производството на по-важните видове изделия на лице от населението е използван средногодишният брой на населението.

При изчисляване производителността на труда не е взета под внимание промишлената продукция, за която в отчетността няма данни за работната сила.

Индексите на производителността на труда в таблици 37, 38, 39 и 40 са изчислени от годишното производство на общата продукция на едно лице от промишленопроизводителните работници и служещи, на един промишленопроизводителен работник и на един отработен човекочас от промишленопроизводителните работници.

Разликата от публикуваните досега данни в отраслите „Химическа и каучукова промишленост“ и „Хранително-вкусовата промишленост“ се дължи на промени в състава на отраслите.

1. Държавни и кооперативни промишлени предприятия ¹⁾

(В края на годината)

Отрасли	1960	1965	1970	1973	1974	1975	1976	1977
Общо	1 674	2 133	2 471	2 360	2 386	2 407	2 202	2 022
Държавни предприятия	1 043	1 488	1 827	2 001	2 032	2 062	1 935	1 853
в това число:								
Производство на електроенергия и топло- енергия	30	32	31	31	33	34	19	18
Топливна промишленост	15	19	21	13	15	15	7	7
Черна металургия (вкл. добив на руди) ...	4	5	5	4	4	4	4	5
Машиностроителна и металообработва- ща промишленост	121	282	448	564	580	592	583	573
Химическа и каучукова промишленост ...	51	59	95	101	104	100	92	88
Промишленост за строителни материали ...	73	104	122	125	134	149	132	129
Дърводобивна и дървообработваща промиш- леност ²⁾	122	285	289	301	290	296	286	270
Целулозно-книжна промишленост	13	13	15	18	18	18	17	16
Стъкларска и порцелано-фаянсва про- мишленост	14	17	17	16	15	16	16	16
Текстилна промишленост	113	104	123	135	143	145	136	130
Шивашка промишленост	21	29	37	40	42	41	42	44
Кожарска, кожухарска и обувна промиш- леност	16	22	27	30	28	27	29	28
Полиграфическа промишленост	23	27	31	38	38	39	38	39
Хранително-вкусова промишленост	289	305	317	322	307	303	285	258
Кооперативни предприятия	631	645	644	359	354	345	267	169

1) Измененията в броя на предприятията се дължат на уедряване и разделяне на предприятия и на въвеждане в действие на нови предприятия.

2) За 1960 г. в броя на предприятията са включени окръжните управления на горите, а от 1965 г. - отделните горски стопанства.

2. Работници и служещи в държавните и кооперативните промишлени предприятия по икономически групи

(Среден годишен брой)

	1960	1965	1970	1973	1974	1975	1976	1977
Работници и служещи								
Общо	762 460	936 397	1 147 685	1 227 356	1 264 980	1 284 973	1 296 573	1 304 444
Производство на средства за производство ... (група „А“	401 266	505 844	590 006	651 065	661 163	672 435	681 760	693 427
Производство на предмети за потребление ... (група „Б“)	361 194	430 553	557 679	576 291	603 817	612 538	614 813	611 017
Промишленопроизводствени работници и служещи								
Общо	724 222	894 559	1 087 071	1 166 561	1 195 220	1 214 700	1 221 809	1 229 449
Производство на средства за производство ... (група „А“)	378 041	479 698	558 694	612 847	627 873	638 642	648 215	657 004
Производство на предмети за потребление ... (група „Б“)	346 181	414 861	528 377	553 714	567 347	576 058	573 594	572 445
Промишленопроизводствени работници								
Общо	622 998	761 737	911 297	969 356	997 440	1 016 620	1 026 721	1 053 168
Производство на средства за производство ... (група „А“)	318 034	401 062	456 590	496 886	511 130	521 199	531 459	550 226
Производство на предмети за потребление ... (група „Б“)	304 964	360 675	454 707	472 470	486 310	495 421	495 262	502 942

3. Работници и служещи в държавните и кооперативните промишлени предприятия по отрасли

Отрасли	1960	1965	1970	1973	1974	1975	1976	1977
Среден годишен брой Работници и служещи								
Общо	762 460	936 397	1 147 685	1 227 356	1 264 980	1 284 973	1 296 573	1 304 444
Държавни предприятия	656 968	832 971	1 019 074	1 116 778	1 153 068	1 171 316	1 192 068	1 213 702
в това число:								
Производство на електроенергия и топло- енергия	12 466	15 118	17 007	17 166	18 139	19 544	20 332	21 313
Топливна промишленост	43 549	52 773	57 088	59 113	52 584	51 626	50 789	50 538
Черна металургия (вкл. добив на руди) ...	8 883	21 369	29 150	30 156	30 016	31 020	31 678	32 175
Машиностроителна и металообработваща промишленост	115 351	175 744	245 164	296 663	310 836	320 980	328 737	337 985
Химическа и каучукова промишленост	22 464	36 068	59 007	72 065	74 858	76 343	76 498	78 657
Промишленост за строителни материали ...	32 302	46 690	48 671	53 880	56 835	58 707	57 885	57 381
Дърводобивна и дървообработваща про- мишленост	70 538	73 932	73 495	78 624	76 175	75 209	73 113	70 941
Целулозно-книжна промишленост	5 838	8 085	10 258	12 511	13 687	13 997	13 609	13 723
Съкларска и порцелано-фаянсва промиш- леност	10 690	15 574	19 559	20 777	22 395	23 258	23 687	23 755
Текстилна промишленост	90 892	89 266	111 123	123 901	125 767	128 885	130 118	129 379
Шивашка промишленост	19 474	30 207	39 116	43 892	45 090	44 900	44 332	44 934
Кожарска, кожухарска и обувна промиш- леност	12 241	17 622	24 233	27 707	27 035	26 570	27 256	27 623
Полиграфическа промишленост	6 262	6 991	8 742	9 456	9 424	9 725	10 250	11 334
Хранително-вкусова промишленост	122 815	143 666	168 495	156 303	171 932	170 555	174 422	171 553
Кооперативни предприятия	105 492	103 426	128 611	110 578	111 912	113 657	104 505	90 742
в това число:								
Машиностроителна и металообработваща про- мишленост	11 940	10 224	13 533	10 280	9 855	9 756	7 370	6 400
Химическа и каучукова промишленост	3 572	2 124	2 646	1 914	1 827	1 787	836	866
Дърводобивна и дървообработваща промиш- леност	8 842	8 616	9 914	6 672	6 619	6 865	6 210	5 991
Целулозно-книжна промишленост	857	930	1 201	749	778	844	2 932	3 265
Съкларска и порцелано-фаянсва промиш- леност	383	552	523	1 159	1 154	1 150	647	671
Текстилна промишленост	6 004	4 571	3 799	1 814	1 821	1 263	1 022	249
Шивашка промишленост	30 567	18 017	20 486	18 905	19 680	19 804	18 461	17 219
Кожарска, кожухарска и обувна промиш- леност	6 554	5 214	5 466	4 936	4 958	5 039	3 957	1 753
Полиграфическа промишленост	—	79	286	523	587	655	714	—
Хранително-вкусова промишленост	4 803	5 833	5 861	2 986	2 751	3 340	3 393	3 069

3. Работници и служещи в държавните и кооперативните промишлени предприятия по отрасли

(Продължение)

Отрасли	1960	1965	1970	1973	1974	1975	1976	1977
Промисленопроизводствени работници и служещи								
Общо	724 222	894 559	1 087 071	1 166 561	1 195 220	1 214 700	1 221 809	1 229 449
Държавни предприятия	619 504	793 455	961 065	1 060 492	1 087 283	1 104 921	1 120 765	1 141 848
в това число:								
Производство на електроенергия и топлоенергия	10 883	13 621	15 036	15 007	16 100	17 517	17 335	18 151
Топливна промишленост	40 436	48 709	52 753	49 342	48 098	47 207	47 680	47 375
Черна металургия (вкл. добив на руди) ...	8 439	20 129	27 633	28 403	28 227	29 182	29 750	30 175
Машиностроителна и металообработваща промишленост	112 446	171 223	239 333	289 290	302 855	312 713	319 783	328 881
Химическа и каучукова промишленост	21 664	35 024	57 084	69 587	72 466	73 826	73 866	74 569
Промисленост за строителни материали ...	31 090	45 182	46 769	51 850	54 526	56 247	55 642	55 321
Дърводобивна и дървообработваща промишленост	65 512	68 866	71 121	76 285	73 910	73 044	70 895	68 863
Целулозно-книжна промишленост	5 653	7 856	9 945	12 136	13 289	13 579	13 163	13 355
Стъкларска и порцелано-фаянсва промишленост	10 453	15 247	18 921	20 062	21 727	22 506	23 030	23 102
Текстилна промишленост	88 284	86 945	108 598	121 044	122 973	125 942	127 076	126 401
Шивашка промишленост	19 185	29 865	38 585	43 358	44 534	44 336	43 700	44 229
Кожарска, кожухарска и обувна промишленост	11 989	17 340	23 848	27 240	26 558	26 081	26 759	27 127
Полиграфическа промишленост	6 171	6 910	8 663	9 368	9 339	9 642	10 174	11 226
Хранително-вкусова промишленост	109 141	133 170	141 219	140 824	143 484	142 425	144 185	144 074
Кооперативни предприятия	104 718	101 104	126 006	106 069	107 937	109 779	101 044	87 601
в това число:								
Машиностроителна и металообработваща промишленост	11 837	10 121	13 363	10 086	9 674	9 546	7 150	6 204
Химическа и каучукова промишленост	3 559	2 115	2 629	1 893	1 799	1 765	829	859
Дърводобивна и дървообработваща промишленост	8 764	8 498	9 797	6 569	6 519	6 763	6 069	5 896
Целулозно-книжна промишленост	855	930	1 191	741	770	835	2 889	3 213
Стъкларска и порцелано-фаянсва промишленост	380	542	512	1 149	1 144	1 138	637	659
Текстилна промишленост	5 978	4 537	3 771	1 796	1 800	1 245	1 010	244
Шивашка промишленост	30 348	17 848	20 315	18 719	19 482	19 615	18 285	17 073
Кожарска, кожухарска и обувна промишленост	6 460	5 154	5 410	4 771	4 782	4 863	3 787	1 750
Полиграфическа промишленост	—	70	282	519	582	650	708	—
Хранително-вкусова промишленост	4 743	4 631	4 504	2 654	2 430	3 048	3 212	2 964

3. Работници и служещи в държавните и кооперативните промишлени предприятия по отрасли

(Продължение)

Отрасли	1960	1965	1970	1973	1974	1975	1976	1977
Индекси при база 1960 = 100								
Работници и служещи								
Общо	100	123	151	161	166	169	170	171
Държавни предприятия	100	127	155	170	176	178	181	185
Производство на електроенергия и топлоенергия	100	121	136	138	146	157	163	171
Топливна промишленост	100	121	131	136	121	119	117	116
Черна металургия (вкл. добив на руди) ...	100	241	328	339	338	349	357	362
Машиностроителна и металообработваща промишленост	100	152	213	257	269	278	285	293
Химическа и каучукова промишленост	100	161	263	321	333	340	341	350
Промишленост за строителни материали ...	100	145	151	167	176	182	179	178
Дърводобивна и дървообработваща промишленост	100	105	104	111	108	107	104	101
Целулозно-книжна промишленост	100	138	176	214	234	240	233	235
Съкларска и порцелано-фаянсва промишленост	100	146	183	194	209	218	222	222
Текстилна промишленост	100	98	122	136	138	142	143	142
Шивашка промишленост	100	155	201	225	232	231	228	231
Кожарска, кожухарска и обувна промишленост	100	144	198	226	221	217	223	226
Полиграфическа промишленост	100	112	140	151	150	155	164	181
Хранително-вкусова промишленост	100	117	137	127	140	139	142	140
Кооперативни предприятия	100	98	122	105	106	108	99	86
Промишленопроизводствени работници и служещи								
Общо	100	124	150	161	165	168	169	170
Държавни предприятия	100	128	155	171	176	178	181	184
Производство на електроенергия и топлоенергия	100	125	138	138	148	161	159	167
Топливна промишленост	100	120	130	122	119	117	118	117
Черна металургия (вкл. добив на руди) ...	100	239	327	337	334	346	353	358
Машиностроителна и металообработваща промишленост	100	152	213	257	269	278	284	292
Химическа и каучукова промишленост	100	162	263	321	334	341	341	344
Промишленост за строителни материали ...	100	145	150	167	175	181	179	178
Дърводобивна и дървообработваща промишленост	100	105	109	116	113	111	108	105
Целулозно-книжна промишленост	100	139	176	215	235	240	233	236
Съкларска и порцелано-фаянсва промишленост	100	146	181	192	208	215	220	221
Текстилна промишленост	100	98	123	137	139	143	144	143
Шивашка промишленост	100	156	201	226	232	231	228	231
Кожарска, кожухарска и обувна промишленост	100	145	199	227	222	218	223	226
Полиграфическа промишленост	100	112	140	152	151	156	165	182
Хранително-вкусова промишленост	100	122	129	129	131	130	132	132
Кооперативни предприятия	100	97	120	101	103	105	96	84

3. Работници и служещи в държавните и кооперативните промишлени предприятия по отрасли

(Продължение и край)

Отрасли	1960	1965	1970	1973	1974	1975	1976	1977
Относителен дял Работници и служещи								
Общо	100,0	100,0	100,0	100,0	100,0	100,0	100,0	100,0
Държавни предприятия	86,1	89,0	88,8	91,0	91,2	91,2	91,9	93,0
в това число:								
Производство на електроенергия и топло- енергия	1,6	1,6	1,5	1,4	1,4	1,5	1,6	1,6
Топливна промишленост	5,7	5,6	5,0	4,8	4,2	4,0	3,9	3,9
Черна металургия (вкл. добив на руди) ...	1,2	2,3	2,5	2,5	2,4	2,4	2,4	2,5
Машиностроителна и металообработваща промишленост	15,1	18,8	21,4	24,2	24,6	25,0	25,4	25,9
Химическа и каучукова промишленост	2,9	3,9	5,1	5,9	5,9	5,9	5,9	6,0
Промишленост за строителни материали ...	4,2	5,0	4,2	4,4	4,5	4,6	4,5	4,4
Дърводобивна и дървообработваща промиш- леност	9,3	7,9	6,4	6,4	6,0	5,9	5,6	5,4
Целулозно-книжна промишленост	0,8	0,9	0,9	1,0	1,1	1,1	1,1	1,1
Стъкларска и порцелано-фаянсва промиш- леност	1,4	1,7	1,7	1,7	1,8	1,8	1,8	1,8
Текстилна промишленост	11,9	9,5	9,7	10,1	9,9	10,0	10,0	9,9
Шивашка промишленост	2,6	3,2	3,4	3,6	3,6	3,5	3,4	3,4
Кожарска, кожухарска и обувна промиш- леност	1,6	1,9	2,1	2,2	2,1	2,1	2,1	2,1
Полиграфическа промишленост	0,8	0,7	0,8	0,8	0,7	0,8	0,8	0,9
Хранително-вкусова промишленост	16,1	15,3	14,7	12,7	13,6	13,3	13,5	13,2
Кооперативни предприятия	13,9	11,0	11,2	9,0	8,8	8,8	8,1	7,0
Промисленопроизводствени работници и служещи								
Общо	100,0	100,0	100,0	100,0	100,0	100,0	100,0	100,0
Държавни предприятия	85,5	88,7	88,4	90,9	91,0	91,0	91,7	92,9
в това число:								
Производство на електроенергия и топло- енергия	1,5	1,5	1,4	1,3	1,4	1,5	1,4	1,5
Топливна промишленост	5,6	5,4	4,9	4,2	4,0	3,9	3,9	3,9
Черна металургия (вкл. добив на руди) ...	1,2	2,3	2,5	2,4	2,4	2,4	2,4	2,4
Машиностроителна и металообработваща промишленост	15,5	19,2	22,0	24,8	25,3	25,7	26,2	26,8
Химическа и каучукова промишленост	3,0	3,9	5,3	6,0	6,1	6,1	6,0	6,1
Промишленост за строителни материали ...	4,3	5,1	4,3	4,5	4,6	4,6	4,6	4,5
Дърводобивна и дървообработваща промиш- леност	9,1	7,7	6,5	6,6	6,2	6,0	5,8	5,6
Целулозно-книжна промишленост	0,8	0,9	0,9	1,0	1,1	1,1	1,1	1,1
Стъкларска и порцелано-фаянсва промиш- леност	1,4	1,7	1,7	1,7	1,8	1,9	1,9	1,9
Текстилна промишленост	12,2	9,7	10,0	10,4	10,3	10,4	10,4	10,3
Шивашка промишленост	2,7	3,3	3,5	3,7	3,7	3,6	3,6	3,6
Кожарска, кожухарска и обувна промиш- леност	1,6	1,9	2,2	2,3	2,2	2,1	2,2	2,2
Полиграфическа промишленост	0,9	0,8	0,8	0,8	0,8	0,8	0,8	0,9
Хранително-вкусова промишленост	15,0	14,9	13,0	12,1	12,0	11,8	11,8	11,7
Кооперативни предприятия	14,5	11,3	11,6	9,1	9,0	9,0	8,3	7,1

4. Промисленопроизводствени работници в държавните и кооперативните промишлени предприятия по отрасли

Отрасли	1960	1965	1970	1973	1974	1975	1976	1977
Среден годишен брой								
Общо	622 998	761 737	911 297	969 356	997 440	1 016 620	1 026 721	1 053 168
в това число:								
Производство на електроенергия и топлоенергия	7 189	9 800	10 307	10 377	11 490	12 875	12 814	13 323
Топливна промишленост	36 095	43 015	45 683	42 452	41 465	40 604	41 008	41 261
Черна металургия (вкл. добив на руди) ...	7 259	17 152	23 425	23 578	23 468	24 341	24 410	24 994
Машиностроителна и металообработваща промишленост	99 577	145 491	200 363	237 205	249 558	259 205	265 454	79 032
Химическа и каучукова промишленост	20 694	30 819	48 593	58 356	60 995	62 206	61 670	63 770
Промисленост за строителни материали ...	27 741	39 215	39 537	43 047	45 198	46 546	46 157	47 002
Дърводобивна и дървообработваща промишленост	64 127	66 837	68 767	69 254	67 036	66 381	63 765	62 889
Целулозно-книжна промишленост	5 660	7 629	9 607	11 051	12 091	12 397	13 975	14 671
Съкларска и порцелано-фаянсова промишленост	9 717	14 096	17 183	18 759	20 382	21 113	21 154	21 479
Текстилна промишленост	83 923	78 306	95 860	104 228	106 287	108 696	109 897	109 759
Шивашка промишленост	46 037	44 078	53 810	56 387	58 241	58 207	56 231	55 906
Кожарска, кожухарска и обувна промишленост	16 232	20 114	26 048	28 574	28 118	27 787	27 449	26 238
Полиграфическа промишленост	5 222	6 002	7 726	8 582	8 648	8 929	9 479	9 831
Хранително-вкусова промишленост	97 993	117 389	121 381	118 154	120 958	121 217	123 073	126 934
Държавни предприятия	529 280	671 850	798 859	876 126	902 271	919 849	937 076	974 437
в това число:								
Производство на електроенергия и топлоенергия	7 189	9 800	10 307	10 377	11 490	12 875	12 814	13 323
Топливна промишленост	36 095	43 015	45 683	42 452	41 465	40 604	41 008	41 261
Черна металургия (вкл. добив на руди) ...	7 259	17 152	23 425	23 578	23 468	24 341	24 410	24 994
Машиностроителна и металообработваща промишленост	89 605	136 961	189 008	228 868	241 488	251 192	259 388	273 683
Химическа и каучукова промишленост	17 596	28 999	46 332	56 776	59 498	60 744	60 991	63 032
Промисленост за строителни материали ...	27 090	39 118	39 449	43 047	45 198	46 546	46 157	47 002
Дърводобивна и дървообработваща промишленост	56 550	59 480	60 302	63 698	61 526	60 687	58 633	57 797
Целулозно-книжна промишленост	4 899	6 783	8 544	10 379	11 392	11 635	11 327	11 705
Съкларска и порцелано-фаянсова промишленост	9 398	13 632	16 757	17 793	19 418	20 144	20 585	20 882
Текстилна промишленост	78 313	74 084	92 382	102 572	104 629	107 570	108 965	109 535
Шивашка промишленост	17 824	27 477	35 008	39 249	40 400	40 308	39 526	40 195
Кожарска, кожухарска и обувна промишленост	10 585	15 619	21 292	24 407	23 939	23 534	24 155	24 677
Полиграфическа промишленост	5 222	5 946	7 480	8 100	8 105	8 321	8 816	9 831
Хранително-вкусова промишленост	93 967	113 585	117 595	115 975	118 947	118 724	120 422	124 405
Кооперативни предприятия	93 718	89 887	112 438	93 230	95 169	96 771	89 645	78 731
в това число:								
Машиностроителна и металообработваща промишленост	9 972	8 530	11 355	8 337	8 070	8 013	6 066	5 349
Химическа и каучукова промишленост	3 098	1 820	2 261	1 580	1 497	1 462	679	738
Дърводобивна и дървообработваща промишленост	7 577	7 357	8 465	5 556	5 510	5 694	5 132	5 092
Целулозно-книжна промишленост	761	846	1 063	672	699	762	2 648	2 966
Съкларска и порцелано-фаянсова промишленост	319	464	426	966	964	969	569	597
Текстилна промишленост	5 610	4 222	3 478	1 656	1 658	1 126	932	224
Шивашка промишленост	28 213	16 601	18 802	17 138	17 841	17 899	16 705	15 711
Кожарска, кожухарска и обувна промишленост	5 647	4 495	4 756	4 167	4 179	4 253	3 294	1 561
Полиграфическа промишленост	—	56	246	482	543	608	663	—
Хранително-вкусова промишленост	4 026	3 804	3 786	2 179	2 011	2 493	2 651	2 529

4. Промисленопроизводствени работници в държавните и кооперативните промишлени предприятия по отрасли

(Продължение)

Отрасли	1960	1965	1970	1973	1974	1975	1976	1977
Индекси при база 1960 = 100								
Общо	100	122	146	156	160	163	165	169
Производство на електроенергия и топлоенергия	100	136	143	144	160	179	178	185
Топливна промишленост	100	119	127	118	115	112	114	114
Черна металургия (вкл. добив на руди)	100	236	323	325	323	335	336	344
Машиностроителна и металообработваща промишленост	100	146	201	238	251	260	267	280
Химическа и каучукова промишленост	100	149	235	282	295	301	298	308
Промисленост за строителни материали	100	141	143	155	163	168	166	169
Дърводобивна и дървообработваща промишленост	100	104	107	108	105	104	99	98
Целулозно-книжна промишленост	100	135	170	195	214	219	247	259
Стъкларска и порцелано-фаянсва промишленост	100	145	177	193	210	217	218	221
Текстилна промишленост	100	93	114	124	127	130	131	131
Шивашка промишленост	100	96	117	122	127	126	122	121
Кожарска, кожухарска и обувна промишленост	100	124	160	176	173	171	169	162
Полиграфическа промишленост	100	115	148	164	166	171	182	188
Хранително-вкусова промишленост	100	120	124	121	123	124	126	130
Държавни предприятия	100	127	151	166	170	174	177	184
Производство на електроенергия и топлоенергия	100	136	143	144	160	179	178	185
Топливна промишленост	100	119	127	118	115	112	114	114
Черна металургия (вкл. добив на руди)	100	236	323	325	323	335	336	344
Машиностроителна и металообработваща промишленост	100	153	211	255	270	280	289	305
Химическа и каучукова промишленост	100	165	263	323	338	345	347	358
Промисленост за строителни материали ...	100	144	146	159	167	172	170	174
Дърводобивна и дървообработваща промишленост	100	105	107	113	109	107	104	102
Целулозно-книжна промишленост	100	138	174	212	233	237	231	239
Стъкларска и порцелано-фаянсва промишленост	100	145	178	189	207	214	219	222
Текстилна промишленост	100	95	118	131	134	137	139	140
Шивашка промишленост	100	154	196	220	227	226	222	226
Кожарска, кожухарска и обувна промишленост	100	148	201	231	226	222	228	233
Полиграфическа промишленост	100	114	143	155	155	159	169	188
Хранително-вкусова промишленост	100	121	125	123	127	126	128	132
Кооперативни предприятия	100	96	120	99	102	103	96	84
Машиностроителна и металообработваща промишленост	100	86	114	84	81	80	61	54
Химическа и каучукова промишленост	100	59	73	51	48	47	22	24
Дърводобивна и дървообработваща промишленост	100	97	112	73	73	75	68	67
Целулозно-книжна промишленост	100	111	140	88	92	100	348	390
Стъкларска и порцелано-фаянсва промишленост	100	145	134	303	302	304	178	187
Текстилна промишленост	100	75	62	30	30	20	17	4
Шивашка промишленост	100	59	67	61	63	63	59	56
Кожарска, кожухарска и обувна промишленост	100	80	84	74	74	75	58	28
Полиграфическа промишленост 1)	—	108	473	927	10 пъти	12 пъти	13 пъти	—
Хранително-вкусова промишленост	100	94	94	54	50	62	66	63

1) 1961 = 100.

4. Промисленопроизводствени работници в държавните и кооперативните промишлени предприятия по отрасли

(Продължение и край)

Отрасли	1960	1965	1970	1973	1974	1975	1976	1977
Относителен дял								
Общо	100,0	100,0	100,0	100,0	100,0	100,0	100,0	100,0
в това число:								
Производство на електроенергия и топлоенергия	1,1	1,3	1,1	1,1	1,2	1,3	1,2	1,3
Топливна промишленост	5,8	5,6	5,0	4,4	4,2	4,0	4,0	3,9
Черна металургия (вкл. добив на руди) ...	1,1	2,2	2,6	2,4	2,4	2,4	2,4	2,4
Машиностроителна и металобработваща промишленост	16,0	19,1	22,0	24,5	25,0	25,5	25,8	26,5
Химическа и каучукова промишленост	3,3	4,1	5,3	6,0	6,1	6,1	6,0	6,1
Промисленост за строителни материали ...	4,5	5,1	4,3	4,4	4,5	4,6	4,5	4,5
Дърводобивна и дървообработваща промишленост	10,3	8,8	7,5	7,2	6,7	6,5	6,2	6,0
Целулозно-книжна промишленост	0,9	1,0	1,1	1,1	1,2	1,2	1,4	1,4
Стъкларска и порцелано-фаянсова промишленост	1,6	1,9	1,9	1,9	2,0	2,1	2,1	2,0
Текстилна промишленост	13,5	10,3	10,5	10,8	10,7	10,7	10,7	10,4
Шивашка промишленост	7,4	5,8	5,9	5,8	5,8	5,7	5,5	5,3
Кожарска, кожухарска и обувна промишленост	2,6	2,6	2,9	2,9	2,8	2,7	2,7	2,5
Полиграфическа промишленост	0,8	0,8	0,9	0,9	0,9	0,9	0,9	0,9
Хранително-вкусова промишленост	15,8	15,4	13,3	12,2	12,1	11,9	12,0	12,0
Държавни предприятия	100,0	100,0	100,0	100,0	100,0	100,0	100,0	100,0
в това число:								
Производство на електроенергия и топлоенергия	1,3	1,5	1,3	1,2	1,3	1,4	1,4	1,4
Топливна промишленост	6,8	6,4	5,7	4,8	4,6	4,4	4,4	4,2
Черна металургия (вкл. добив на руди) ...	1,4	2,6	2,9	2,7	2,6	2,6	2,6	2,6
Машиностроителна и металообработваща промишленост	16,9	20,4	23,7	26,1	26,7	27,3	27,7	28,1
Химическа и каучукова промишленост	3,3	4,3	5,8	6,5	6,6	6,6	6,5	6,5
Промисленост за строителни материали ...	5,1	5,8	4,9	4,9	5,0	5,1	4,9	4,8
Дърводобивна и дървообработваща промишленост	10,7	8,9	7,5	7,3	6,8	6,6	6,3	5,9
Целулозно-книжна промишленост	0,9	1,0	1,1	1,2	1,3	1,3	1,2	1,2
Стъкларска и порцелано-фаянсова промишленост	1,8	2,0	2,1	2,0	2,2	2,2	2,2	2,2
Текстилна промишленост	14,8	11,0	11,6	11,7	11,6	11,7	11,6	11,2
Шивашка промишленост	3,4	4,1	4,4	4,5	4,5	4,4	4,2	4,1
Кожарска, кожухарска и обувна промишленост	2,0	2,3	2,7	2,8	2,6	2,6	2,6	2,5
Полиграфическа промишленост	1,0	0,9	0,9	0,9	0,9	0,9	0,9	1,0
Хранително-вкусова промишленост	17,8	16,9	14,7	13,2	13,2	12,9	12,9	12,8
Кооперативни предприятия	100,0	100,0	100,0	100,0	100,0	100,0	100,0	100,0
Машиностроителна и металообработваща промишленост	10,7	9,5	10,1	8,9	8,5	8,3	6,8	6,8
Химическа и каучукова промишленост	3,3	2,0	2,0	1,7	1,6	1,5	0,8	0,9
Дърводобивна и дървообработваща промишленост	8,1	8,2	7,5	6,0	5,8	5,9	5,7	6,5
Целулозно-книжна промишленост	0,8	0,9	1,0	0,7	0,7	0,8	3,0	3,8
Стъкларска и порцелано-фаянсова промишленост	0,3	0,5	0,4	1,0	1,0	1,0	0,6	0,8
Текстилна промишленост	6,0	4,7	3,1	1,8	1,7	1,2	1,0	0,3
Шивашка промишленост	30,1	18,5	16,7	18,4	18,8	18,5	18,6	19,9
Кожарска, кожухарска и обувна промишленост	6,0	5,0	4,2	4,5	4,4	4,4	3,7	2,0
Полиграфическа промишленост	—	0,1	0,2	0,5	0,6	0,6	0,7	—
Хранително-вкусова промишленост	4,3	4,2	3,4	2,3	2,1	2,6	3,0	3,2

Б. Жени — работници и служещи в държавните и кооперативните промишлени предприятия на 31.12. по отрасли

Отрасли	1960	1965	1970	1973	1974	1975	1976	1977
Работници и служещи								
Общо	253 829	374 262	522 001	590 052	620 154	638 104	641 809	649 217
в това число:								
Производство на електроенергия и топлоенергия	1 595	2 616	3 633	3 943	4 615	4 847	4 876	5 113
Топливна промишленост	5 177	10 627	13 174	17 070	13 638	13 675	13 900	13 918
Черна металургия (вкл. добив на руди) ...	1 577	5 005	8 666	9 637	9 960	10 150	10 275	10 642
Машиностроителна и металообработваща промишленост	23 507	51 338	85 847	111 572	120 372	127 759	128 310	133 359
Химическа и каучукова промишленост	8 912	16 081	27 671	35 016	36 596	36 843	35 685	37 184
Промишленост за строителни материали ...	3 822	7 934	12 112	15 657	17 046	18 242	17 554	18 325
Дърводобивна и дървообработваща промишленост	11 330	15 409	21 589	24 199	24 325	25 414	25 507	25 032
Целулозно-книжна промишленост	3 223	4 445	5 578	6 747	7 137	7 276	8 617	9 156
Съктларска и порцелано-фаянсва промишленост	3 738	6 342	9 018	10 536	11 665	11 945	11 634	11 980
Текстилна и шивашка промишленост	106 000	109 254	135 767	148 512	151 096	153 557	150 840	149 305
Кожарска, кожухарска и обувна промишленост	6 468	12 397	18 817	22 047	21 688	21 949	21 989	21 057
Полиграфическа промишленост	3 359	4 028	5 544	6 414	6 580	6 905	7 233	7 135
Хранително-вкусова промишленост	40 513	69 733	89 867	84 198	95 293	96 903	97 870	95 648
Работници								
Общо	217 972	315 028	424 790	474 957	496 606	512 816	519 823	531 471
в това число:								
Производство на електроенергия и топлоенергия	555	917	1 355	1 517	2 020	2 218	2 378	2 760
Топливна промишленост	3 427	6 707	9 103	10 271	9 384	9 513	9 962	10 063
Черна металургия (вкл. добив на руди) ...	1 022	3 339	5 938	6 712	6 791	6 835	6 930	7 302
Машиностроителна и металообработваща промишленост	16 034	38 165	62 876	81 136	87 587	94 373	96 438	102 803
Химическа и каучукова промишленост	7 442	13 297	22 206	28 561	29 494	29 787	29 030	30 197
Промишленост за строителни материали ...	2 679	5 559	9 017	11 233	12 108	13 018	12 840	13 893
Дърводобивна и дървообработваща промишленост	9 319	12 217	17 454	19 083	18 876	19 862	20 089	20 012
Целулозно-книжна промишленост	2 921	3 919	4 767	5 703	6 065	6 174	7 442	8 091
Съктларска и порцелано-фаянсва промишленост	3 300	5 638	7 939	8 048	10 148	10 420	10 171	10 516
Текстилна и шивашка промишленост	99 185	100 221	123 361	133 505	136 863	139 137	137 034	136 440
Кожарска, кожухарска и обувна промишленост	5 714	11 462	17 102	19 745	19 673	19 879	19 959	19 351
Полиграфическа промишленост	2 941	3 588	4 917	5 698	5 811	6 042	6 394	6 296
Хранително-вкусова промишленост	33 340	58 748	65 530	64 947	68 598	70 288	71 540	71 411

6. Работници и служещи в държавните промишлени предприятия по категории

Категории	1960	1965	1970	1973	1974	1975	1976	1977
Среден годишен брой								
Общо	656 968	832 971	1 019 074	1 116 778	1 153 068	1 171 316	1 192 068	1 213 702
Промисленопроизводствен персонал	619 504	793 455	961 065	1 060 492	1 087 283	1 104 921	1 120 765	1 141 848
Работници	529 280	671 850	798 859	876 126	902 271	919 849	937 076	974 437
Ученици	3 863	6 307	7 029	5 263	4 445	3 892	3 366	2 741
ИТР	42 552	59 996	82 913	97 042	98 641	99 929	100 440	99 115
Служещи	31 336	43 440	58 056	65 701	65 992	65 637	64 622	55 034
Обслужващ персонал	4 068	5 416	5 899	6 701	6 245	5 864	5 648	3 279
Охрана	8 405	6 446	8 309	9 659	9 659	9 750	9 613	7 242
Непромишлен персонал	37 464	39 516	58 009	56 286	65 785	66 395	71 303	71 854
Относителен дял								
Общо	100,0	100,0	100,0	100,0	100,0	100,0	100,0	100,0
Промисленопроизводствен персонал	94,3	95,3	94,3	95,0	94,3	94,3	94,0	94,1
Работници	80,5	80,7	78,4	78,4	78,3	78,5	78,6	80,3
Ученици	0,6	0,7	0,7	0,5	0,4	0,3	0,3	0,2
ИТР	6,5	7,2	8,1	8,7	8,6	8,5	8,4	8,2
Служещи	4,8	5,2	5,7	5,9	5,7	5,7	5,4	4,5
Обслужващ персонал	0,6	0,7	0,6	0,6	0,5	0,5	0,5	0,3
Охрана	1,3	0,8	0,8	0,9	0,8	0,8	0,8	0,6
Непромишлен персонал	5,7	4,7	5,7	5,0	5,7	5,7	6,0	5,9

7. Инженерно-технически работници в държавните и кооперативните промишлени предприятия по отрасли

Отрасли	1960	1965	1970	1973	1974	1975	1976	1977
(ИТР на 1 000 работника)								
Общо	75,6	84,8	97,1	105,7	104,4	103,7	102,7	98,2
Производство на електроенергия и топливна промишленост	128,7	120,4	172,9	168,2	153,1	152,2	160,2	216,2
Топливна промишленост	69,2	77,0	93,4	97,7	97,8	101,4	101,9	96,2
Черна металургия (вкл. добив на руди)	90,2	99,5	111,5	132,3	130,8	127,2	126,3	124,1
Машиностроителна и металообработваща промишленост	132,3	130,5	145,2	150,5	146,6	142,4	137,6	125,5
Химическа и каучукова промишленост	101,6	108,3	126,3	124,8	122,9	122,5	121,9	115,5
Промисленост за строителни материали	66,4	72,3	95,8	108,8	109,0	111,7	111,0	111,2
Дърводобивна и дървообработваща промишленост	80,8	83,1	92,0	103,6	105,4	105,9	109,0	108,2
Целулозно-книжна промишленост	67,8	69,9	79,9	86,0	86,7	87,2	80,8	74,2
Състларска и порцелано-фаянсва промишленост	55,3	59,0	65,8	67,2	64,8	64,4	65,0	60,5
Текстилна и шивашка промишленост	46,2	72,3	74,6	82,2	81,3	80,6	81,9	81,7
Кожарска, кожухарска и обувна промишленост	64,6	53,5	58,2	58,6	56,2	55,7	56,3	52,7
Полиграфическа промишленост	85,8	80,3	78,8	73,3	72,6	77,2	76,1	89,7
Хранително-вкусова промишленост	62,2	66,2	77,1	85,4	84,4	84,7	86,0	78,9
Други отрасли на промишлеността	54,8	53,9	57,3	64,7	64,2	63,9	61,4	59,4

8. Работници и служещи в държавните и кооперативните промишлени предприятия, заети в производството на електроенергия и топливна промишленост, в добивната и преработващата промишленост

	1960	1965	1970	1973	1974	1975	1976	1977
(Среден годишен брой)								
Работници и служещи								
Общо	762 460	936 397	1 147 685	1 227 356	1 264 980	1 284 973	1 296 573	1 304 444
Производство на електроенергия и топливна промишленост	12 466	15 118	17 007	17 166	18 139	19 544	20 332	21 313
Добивна промишленост	112 668	128 532	121 936	113 715	111 425	109 787	106 898	103 488
Преработваща промишленост	637 326	792 747	1 008 742	1 096 475	1 135 416	1 155 642	1 169 343	1 179 643
Промисленопроизводствени работници и служещи								
Общо	724 222	894 559	1 087 071	1 166 561	1 195 220	1 214 700	1 221 809	1 229 449
Производство на електроенергия и топливна промишленост	10 883	13 621	15 036	15 007	16 100	17 517	17 335	18 151
Добивна промишленост	102 184	117 248	112 206	104 433	102 114	100 334	98 583	95 327
Преработваща промишленост	611 155	763 690	959 829	1 047 121	1 077 006	1 096 849	1 105 891	1 115 971
Промисленопроизводствени работници								
Общо	622 998	761 737	911 297	969 356	997 440	1 016 620	1 026 721	1 053 168
Производство на електроенергия и топливна промишленост	7 189	9 800	10 307	10 377	11 490	12 875	12 814	13 323
Добивна промишленост	88 962	101 408	95 168	86 753	84 762	83 154	81 667	80 231
Преработваща промишленост	526 847	650 529	805 822	872 226	901 188	920 591	932 240	959 614

9. Коефициент на сменност на промишленопроизводителните работници в държавните и кооперативните промишлени предприятия по отрасли

Отрасли	1965	1970	1973	1974	1975	1976	1977
Общо	1,43	1,38	1,38	1,43	1,39	1,37	1,39
Производство на електроенергия и топлоенергия	1,29	1,28	1,25	1,26	1,29	1,21	1,18
Топливна промишленост	2,02	1,75	1,76	1,68	1,65	1,62	1,82
Черна металургия (вкл. добив на руди)	2,19	2,56	2,12	2,11	1,99	1,83	1,90
Машиностроителна и металообработваща промишленост	1,42	1,32	1,30	1,35	1,30	1,29	1,32
Химическа и каучукова промишленост	1,54	1,68	1,64	1,82	1,71	1,61	1,54
Промишленост за строителни материали	1,38	1,40	1,47	1,52	1,50	1,53	1,48
Дърводобивна и дървообработваща промишленост	1,21	1,18	1,20	1,19	1,21	1,20	1,20
Целулозно-книжна промишленост	1,39	1,64	1,59	1,87	1,65	1,54	1,71
Стъкларска и порцелано-фаянсва промишленост	1,72	1,70	1,75	1,64	1,77	1,67	1,69
Текстилна промишленост	1,89	1,72	1,65	1,63	1,67	1,62	1,62
Шивашка промишленост	1,54	1,44	1,45	1,73	1,35	1,36	1,58
Кожарска, кожухарска и обувна промишленост	1,39	1,36	1,30	1,27	1,35	1,35	1,37
Полиграфическа промишленост	1,35	1,40	1,39	1,38	1,46	1,39	1,37
Хранително-вкусова промишленост	1,29	1,31	1,39	1,39	1,47	1,51	1,50
Други отрасли на промишлеността	1,13	1,11	1,13	1,14	1,13	1,12	1,13

10. Използване на работното време на работник в държавните и кооперативните промишлени предприятия

	1960	1965	1970	1973	1974	1975	1976	1977
Общо човекодни за календарната година	366	365	365	365	365	365	366	365
Отработени човекодни от работник	273	272	259	254	238	233	226	226
Неотработени човекодни:								
Целодневен престой	1	1	1	1	0	0	0	0
Редовен отпуск	16	18	18	19	19	19	18	19
Отпуск по майчинство	3	3	7	8	12	14	15	15
Отпуск по болест	10	9	11	12	11	11	11	11
Други неявявания, разрешени от закона (изпълнение на държавни и обществени задължения и пр.)	1	1	1	1	1	1	1	1
Разрешение на администрацията	4	4	3	3	2	3	2	2
Неуважителни причини (самоотлъчка)	1	1	1	1	1	1	1	1
Празнични и почивни дни	57	56	64	66	81	83	92	90

11. Отработени човекодни от работник в държавните промишлени предприятия по отрасли

Отрасли	1960 ¹⁾	1965	1970	1973	1974	1975	1976	1977
Общо	272	272	258	254	238	234	226	226
Производство на електроенергия и топлоенергия	281	278	268	261	238	236	232	231
Топливна промишленост	260	265	253	246	235	230	225	225
Черна металургия (вкл. добив на руди)	257	268	239	239	222	224	222	221
Машиностроителна и металообработваща промишленост	270	269	256	253	238	234	227	228
Химическа и каучукова промишленост	263	264	252	248	233	229	222	219
Промишленост за строителни материали	283	279	271	268	258	257	243	244
Дърводобивна и дървообработваща промишленост	276	276	266	263	249	244	238	239
Целулозно-книжна промишленост	269	269	256	256	243	235	226	226
Стъкларска и порцелано-фаянсва промишленост	275	269	254	255	243	235	227	226
Текстилна промишленост	263	263	244	241	224	219	211	211
Шивашка промишленост	264	271	252	250	229	222	212	212
Кожарска, кожухарска и обувна промишленост	269	272	252	246	227	225	217	213
Полиграфическа промишленост	267	266	256	248	216	216	213	214
Хранително-вкусова промишленост	286	284	274	269	253	247	242	239
Други отрасли на промишлеността	269	272	262	256	239	230	221	223

¹⁾ Без промкомбинатите.

12. Движение на работниците в държавните и кооперативните промишлени предприятия

	1965	1970	1973	1974	1975	1976	1977
Общо							
В началото на годината	722 639	904 380	971 257	996 014	1 014 353	1 040 830	1 054 262
Постъпили през годината	562 564	474 619	383 559	349 212	371 765	338 320	346 451
Напуснали през годината	506 925	448 970	361 017	329 086	341 569	324 994	326 670
в т. ч. самоволно		49 551	35 347	30 820	32 637	27 436	24 306
По списък в края на годината	778 278	930 029	993 799	1 016 140	1 044 549	1 054 156	1 074 043
Държавни предприятия							
В началото на годината	633 745	791 379	877 168	901 250	917 696	950 238	975 172
Постъпили през годината	528 589	439 920	359 858	326 154	346 879	317 147	329 152
Напуснали през годината	478 787	417 016	339 547	309 550	320 502	305 696	311 136
в т. ч. самоволно		47 500	34 185	29 805	31 582	26 817	23 956
По списък в края на годината	683 547	814 283	897 479	917 854	944 073	961 689	993 188
Кооперативни предприятия							
В началото на годината	88 894	113 001	94 089	94 764	96 657	90 592	79 090
Постъпили през годината	33 975	34 699	23 701	23 058	24 886	21 173	17 299
Напуснали през годината	28 138	31 954	21 470	19 536	21 067	19 298	15 534
в т. ч. самоволно		2 051	1 162	1 015	1 055	619	350
По списък в края на годината	94 731	115 746	96 320	98 286	100 476	92 467	80 855

13. Основни фондове на държавните и кооперативните промишлени предприятия по икономически групи и форми на собственост

(В края на годината)

Икономически групи и форми на собственост	1960	1965	1970	1973	1974	1975	1976	1977 ¹⁾
Милиони левове по пълна първоначална стойност								
Общо	2 942,9	5 688,1	10 744,7	13 662,6	15 187,1	16 597,3	17 722,4	20 499,6
По икономически групи								
Производство на средства за производство (група „А“)	2 284,0	4 648,3	8 730,0	11 138,8	12 351,8	13 383,8	14 210,5	16 336,2
Производство на предмети за потребление (група „Б“)	658,9	1 039,8	2 014,7	2 523,8	2 835,3	3 213,5	3 511,9	4 163,4
По форми на собственост								
Държавна	2 905,8	5 616,7	10 594,5	13 511,5	15 028,6	16 416,4	17 526,7	20 305,5
Кооперативна	37,1	71,4	150,2	151,1	158,5	180,9	195,7	194,1
Индекси при база 1960 = 100								
Общо	100	193	365	464	516	564	602	697
По икономически групи								
Производство на средства за производство (група „А“)	100	204	382	488	541	586	622	715
Производство на предмети за потребление (група „Б“)	100	158	306	383	430	488	533	632
По форми на собственост								
Държавна	100	193	365	465	517	565	603	699
Кооперативна	100	192	405	407	427	488	527	523
Относителен дял								
Общо	100,0	100,0	100,0	100,0	100,0	100,0	100,0	100,0
По икономически групи								
Производство на средства за производство (група „А“)	77,6	81,7	81,2	81,5	81,3	80,6	80,2	79,7
Производство на предмети за потребление (група „Б“)	22,4	18,3	18,8	18,5	18,7	19,4	19,8	20,3
По форми на собственост								
Държавна	98,7	98,7	98,6	98,9	99,0	98,9	98,9	99,1
Кооперативна	1,3	1,3	1,4	1,1	1,0	1,1	1,1	0,9

14. Основни фондове на държавните и кооперативните промишлени предприятия по отрасли

(Милиони левове по пълна първоначална стойност в края на годината)

Отрасли	1960	1965	1970	1973	1974	1975	1976	1977 ¹⁾
Общо	2 942,9	5 688,1	10 744,7	13 662,6	15 187,1	16 597,3	17 722,4	20 499,6
в това число:								
Производство на електроенергия и топлинна енергия	587,2	912,3	1 486,9	1 749,9	2 034,5	2 334,8	2 429,0	2 951,3
Топливна промишленост	265,9	720,8	1 446,8	1 775,7	1 707,7	1 725,0	1 799,1	2 043,8
Черна металургия (вкл. добив на руди)	121,7	528,8	1 149,5	1 438,6	1 612,3	1 668,2	1 687,4	1 810,3
Машиностроителна и металообработваща промишленост	342,0	648,1	1 374,0	2 127,8	2 327,7	2 540,3	2 766,0	3 249,8
Химическа и каучукова промишленост	199,5	477,7	1 262,4	1 619,6	2 068,6	2 248,6	2 418,4	2 724,1
Промишленост за строителни материали	151,6	289,1	514,1	660,3	747,2	855,6	911,5	1 085,0
Дърводобивна и дървообработваща промишленост	121,8	192,3	331,8	419,2	422,5	456,8	504,8	615,4
Целулозно-книжна промишленост	35,2	113,6	155,6	249,0	356,5	367,7	408,8	422,0
Стекларска и порцелано-фаянсова промишленост	32,0	67,1	127,4	158,9	165,9	204,8	239,6	279,9
Текстилна промишленост	228,6	356,1	613,2	775,8	819,2	923,1	1 005,5	1 221,8
Шивачка промишленост	12,4	22,7	56,8	81,3	89,6	108,6	116,3	140,3
Кожарска, кожухарска и обувна промишленост	21,8	34,8	69,5	87,7	96,2	108,5	116,6	120,3
Полиграфическа промишленост	24,5	30,0	47,2	51,0	53,7	76,5	80,2	94,9
Хранително-вкусова промишленост	426,6	629,4	1 159,4	1 358,7	1 508,8	1 700,8	1 915,6	2 307,2

1) Във всички таблици данните за основните фондове за 1977 г. са по възстановителна стойност. От 1.01.1977 г. в балансите на предприятията, учрежденията и организациите са отразени резултатите от генералната инвентаризация и преценка на основните фондове към 31.12.1974 година.

15. Промисленопроизводствени основни фондове на държавните и кооперативните промишлени предприятия по вид

(В края на годината)

Вид на фондовете	1960	1965	1970	1973	1974	1975	1976	1977
Милиони левове по пълна първоначална стойност								
Общо	2 771,9	5 434,3	10 309,8	13 177,8	14 750,5	16 143,9	17 174,4	19 794,1
Държавни предприятия	2 736,0	5 364,5	10 163,5	13 029,5	14 595,5	15 966,8	16 983,2	19 605,4
Сгради	662,0	1 228,1	2 334,1	3 005,3	3 393,1	3 675,7	3 956,3	4 677,4
Съоръжения	679,3	1 286,6	1 945,4	2 422,5	2 533,2	2 615,6	2 718,7	2 946,6
Предавателни устройства	193,8	313,7	588,9	741,5	793,0	897,4	1 016,7	1 363,5
Енергетични и двигателни машини и оборудване	329,5	662,7	1 287,7	1 540,5	1 680,5	1 921,7	1 974,3	2 185,2
Производствени машини и оборудване	694,0	1 501,1	3 309,3	4 418,3	5 202,4	5 733,6	6 126,6	7 132,5
Транспортни средства	82,1	215,4	411,7	495,2	536,9	598,5	608,4	651,7
Измерителни и регулиращи уреди, инструменти и други,	95,3	156,9	286,4	406,2	456,4	524,3	582,2	648,5
Кооперативни предприятия	35,9	69,8	146,3	148,3	155,0	177,1	191,2	188,7
Сгради и съоръжения	11,0	29,2	66,6	69,1	72,7	81,8	87,5	88,2
Други основни фондове	24,9	40,6	79,7	79,2	82,3	95,3	103,7	100,5
Индекси при база 1960 =100								
Общо	100	196	372	475	532	582	620	714
Държавни предприятия	100	196	371	476	533	584	621	717
Сгради	100	186	353	454	513	555	598	707
Съоръжения	100	189	286	357	373	385	400	434
Предавателни устройства	100	162	304	383	409	463	525	704
Енергетични и двигателни машини и оборудване	100	201	391	468	510	583	599	663
Производствени машини и оборудване	100	216	477	637	750	826	883	1 028
Транспортни средства	100	262	501	603	654	729	741	794
Измерителни и регулиращи уреди, инструменти и други	100	165	301	426	479	550	611	680
Кооперативни предприятия	100	194	408	413	432	493	533	526
Сгради и съоръжения	100	265	605	628	661	744	795	802
Други основни фондове	100	163	320	318	331	383	416	404
Относителен дял								
Държавни предприятия	100,0	100,0	100,0	100,0	100,0	100,0	100,0	100,0
Сгради	24,2	22,9	23,0	23,1	23,3	23,0	23,3	23,9
Съоръжения	24,8	24,0	19,1	18,6	17,4	16,4	16,0	15,0
Предавателни устройства	7,1	5,8	5,8	5,7	5,4	5,6	6,0	7,0
Енергетични и двигателни машини и оборудване	12,0	12,4	12,7	11,8	11,5	12,0	11,6	11,1
Производствени машини и оборудване	25,4	28,0	32,6	33,9	35,6	35,9	36,1	36,4
Транспортни средства	3,0	4,0	4,0	3,8	3,7	3,8	3,6	3,3
Измерителни и регулиращи уреди, инструменти и други	3,5	2,9	2,8	3,1	3,1	3,3	3,4	3,3
Кооперативни предприятия	100,0	100,0	100,0	100,0	100,0	100,0	100,0	100,0
Сгради и съоръжения	30,6	41,8	45,5	46,6	46,9	46,2	45,8	46,7
Други основни фондове	69,4	58,2	54,5	53,4	53,1	53,8	54,2	53,3

16. Промисленопроизводствени основни фондове на държавните промишлени предприятия по отрасли

Отрасли	(В края на годината)							
	1960	1965	1970	1973	1974	1975	1976	1977
Милиони левове по пълна първоначална стойност								
Общо	2 736,0	5 364,5	10 163,5	13 029,5	14 595,5	15 966,8	16 983,2	19 605,4
в това число:								
Производство на електроенергия и топлоенергия	574,7	895,9	1 464,0	1 729,4	2 018,6	2 312,8	2 411,4	2 935,4
Топливна промишленост	229,8	670,9	1 377,0	1 696,2	1 649,0	1 679,2	1 754,5	1 985,3
Черна металургия (вкл. добив на руди) ...	116,6	513,0	1 120,1	1 408,0	1 588,3	1 647,8	1 670,5	1 791,5
Машиностроителна и металообработваща промишленост	311,6	610,9	1 305,3	2 029,8	2 236,6	2 439,1	2 659,7	3 135,9
Химическа и каучукова промишленост	186,0	458,3	1 215,3	1 561,1	2 005,1	2 184,5	2 342,9	2 633,5
Промисленост за строителни материали	143,3	277,3	495,3	637,5	722,4	826,7	881,3	1 046,5
Дърводобивна и дървообработваща промишленост	113,4	163,5	279,8	371,5	386,8	416,2	463,5	561,5
Целулозно-книжна промишленост	32,0	108,8	148,8	240,9	346,5	357,9	396,8	408,4
Съкларска и порцелано-фаянсва промишленост	29,2	63,8	122,2	150,2	158,4	197,3	230,6	269,1
Текстилна промишленост	212,9	341,7	588,5	741,2	788,3	888,1	969,7	1 178,9
Шивашка промишленост	5,7	13,7	39,1	61,4	67,4	82,4	87,9	107,4
Кожарска, кожухарска и обувна промишленост	19,1	30,7	61,1	77,5	85,7	96,8	105,2	111,4
Полиграфическа промишленост	24,4	29,5	46,2	50,3	52,9	75,6	79,1	94,2
Хранително-вкусова промишленост	410,3	603,1	1 085,9	1 305,7	1 457,2	1 642,5	1 773,4	2 078,8
Относителен дял								
Общо	100,0	100,0	100,0	100,0	100,0	100,0	100,0	100,0
в това число:								
Производство на електроенергия и топлоенергия	21,0	16,7	14,4	13,3	13,8	14,5	14,2	15,0
Топливна промишленост	8,4	12,5	13,5	13,0	11,3	10,5	10,3	10,1
Черна металургия (вкл. добив на руди) ...	4,3	9,5	11,0	10,8	10,9	10,3	9,8	9,1
Машиностроителна и металообработваща промишленост	11,4	11,4	12,8	15,6	15,3	15,3	15,7	16,0
Химическа и каучукова промишленост	6,8	8,6	12,0	12,0	13,7	13,7	13,8	13,4
Промисленост за строителни материали	5,2	5,2	4,9	4,9	4,9	5,2	5,2	5,3
Дърводобивна и дървообработваща промишленост	4,1	3,0	2,8	2,8	2,7	2,6	2,7	2,9
Целулозно-книжна промишленост	1,2	2,0	1,5	1,8	2,4	2,2	2,3	2,1
Съкларска и порцелано-фаянсва промишленост	1,1	1,2	1,2	1,2	1,1	1,2	1,4	1,4
Текстилна промишленост	7,8	6,4	5,8	5,7	5,4	5,6	5,7	6,0
Шивашка промишленост	0,2	0,3	0,4	0,5	0,5	0,5	0,5	0,5
Кожарска, кожухарска и обувна промишленост	0,7	0,6	0,6	0,6	0,6	0,6	0,6	0,6
Полиграфическа промишленост	0,9	0,5	0,4	0,4	0,4	0,5	0,5	0,5
Хранително-вкусова промишленост	15,0	11,2	10,7	10,0	10,0	10,3	10,4	10,6

17. Капитални вложения в промишлеността по икономически групи

(Милиони левове)

Икономически групи	1960	1965	1970	1973	1974	1975	1976	1977
Общо	466,3	888,1	1 606,8	1 761,6	1 775,4	2 140,1	2 170,4	2 560,3
Производство на средства за производство (група „А“)	370,9	758,5	1 260,6	1 466,0	1 471,7	1 608,2	1 746,6	2 068,3
Производство на предмети за потребление (група „Б“)	95,4	129,6	346,2	295,6	303,7	531,9	423,8	492,0

18. Капитални вложения в промишлеността по отрасли

(Милиони левове)

Отрасли	1960	1965	1970	1973	1974	1975	1976	1977
Общо	466,3	888,1	1 606,8	1 761,6	1 775,4	2 140,1	2 170,4	2 560,3
в това число:								
Производство на електроенергия и топло- енергия	66,7	140,5	205,5	268,4	255,9	281,6	288,2	370,6
Топливна промишленост	72,4	114,9	136,9	97,5	119,7	128,6	155,2	238,5
от нея:								
Каменноуглена промишленост	64,0	78,8	31,4	49,4	61,6	80,0	92,2	106,3
Нефтена промишленост	8,4	30,6	82,4	42,2	52,9	45,5	61,2	131,1
Черна металургия (вкл. добив на руди)	29,8	134,1	68,7	132,0	116,3	90,9	77,5	83,6
Машиностроителна и металообработваща про- мишленост	47,8	108,6	317,9	329,5	404,5	429,2	420,6	571,6
от тях машиностроене	38,9	92,1	269,5	277,7	343,0	353,2	329,6	474,9
Химическа и каучукова промишленост	24,8	80,5	256,2	333,3	240,8	282,1	366,1	298,1
Химическа промишленост	19,5	74,9	234,5	325,9	225,6	252,3	336,2	264,8
Каучукова промишленост	5,3	5,6	21,7	7,4	15,2	29,8	29,9	33,3
Промисленост за строителни материали	27,7	33,5	62,1	157,4	118,1	168,2	163,1	210,3
Дърводобивна и дървообработваща промиш- леност	15,6	23,6	53,1	31,2	34,1	67,4	74,3	80,3
Целулозно-книжна промишленост	4,8	15,2	36,5	43,2	24,2	33,7	28,2	17,1
Стъкларска и порцелано-фаянсва промиш- леност	9,7	13,8	19,4	29,8	37,0	41,5	24,6	26,5
Текстилна промишленост	29,1	36,2	92,6	49,4	73,6	123,7	110,8	116,6
Шивашка промишленост	1,7	2,7	9,7	13,6	8,4	26,6	10,4	6,2
Кожарска, кожухарска и обувна промиш- леност	2,4	5,2	14,3	7,2	6,7	16,4	5,6	4,7
Полиграфическа промишленост	2,3	2,2	14,1	12,9	12,7	14,1	9,0	7,7
Хранително-вкусова промишленост	61,7	71,0	158,1	131,1	160,4	256,1	217,7	290,8

19. Въведени в действие основни фондове в промишлеността по икономически групи

(Милиони левове)

Икономически групи	1960	1965	1970	1973	1974	1975	1976	1977
Общо	344,3	648,9	1 425,4	1 302,2	2 048,4	1 723,1	1 431,9	2 092,3
Производство на средства за производство (група „А“)	277,8	525,9	1 136,1	1 062,0	1 748,4	1 315,1	1 005,6	1 655,5
Производство на предмети за потребление (група „Б“)	66,5	123,0	289,3	240,2	300,0	408,0	426,3	436,8

20. Въведени в действие основни фондове в промишлеността по отрасли

(Миллиони левове)

Отрасли	1960	1965	1970	1973	1974	1975	1976	1977
Общо	344,3	648,9	1 425,4	1 302,2	2 048,4	1 723,1	1 431,9	2 092,3
в това число:								
Производство на електроенергия и топлоенергия	64,4	80,1	176,2	139,2	426,7	420,7	96,1	248,5
Топливна промишленост	26,1	74,9	124,3	80,4	71,7	60,1	91,0	104,6
от нея:								
Каменовъглена промишленост	25,0	61,6	29,8	34,4	33,7	39,8	72,0	80,9
Нефтена промишленост	1,1	11,8	81,9	31,8	33,5	17,5	19,0	23,7
Черна металургия (вкл. добив на руди)	37,2	75,5	74,8	112,4	134,8	129,5	43,2	109,3
Машиностроителна и металообработваща промишленост	41,6	77,2	249,2	293,3	296,2	316,1	338,1	558,7
от тях машиностроене	34,7	59,4	207,7	263,5	252,6	274,3	275,0	461,2
Химическа и каучукова промишленост	13,8	70,6	272,9	196,3	510,7	115,0	179,3	222,3
Химическа промишленост	8,9	63,9	210,0	190,2	505,0	103,7	176,2	203,6
Каучукова промишленост	4,9	6,7	62,9	6,1	5,7	11,3	3,1	18,7
Промисленост за строителни материали	31,3	22,5	103,3	86,6	105,0	93,4	99,8	234,0
Дърводобивна и дървообработваща промишленост	11,7	12,9	37,6	42,0	33,0	40,7	58,9	78,3
Целулозно-книжна промишленост	1,7	23,8	3,8	79,0	108,3	14,5	38,2	8,3
Съгларска и порцелано-фаянсва промишленост	6,1	11,4	12,2	9,5	14,2	30,7	37,8	20,5
Текстилна промишленост	16,1	40,6	82,3	50,2	61,5	107,2	96,3	107,6
Шивашка промишленост	1,5	2,6	9,1	8,4	7,5	24,0	8,4	13,3
Кожарска, кожухарска и обувна промишленост	1,9	3,7	6,9	6,2	11,2	15,1	10,0	3,3
Полиграфическа промишленост	1,7	2,6	13,2	7,4	4,6	19,0	8,8	5,9
Хранително-вкусова промишленост	43,4	55,5	146,4	100,6	151,8	201,3	197,1	240,9

21. Индекси на общата продукция на цялата промишленост

Години	Години, приети за база													
	1939	1948	1952	1956	1960	1965	1970	1971	1972	1973	1974	1975	1976	1977
1939	100	49	23	15	8	5	3	3	2	2	2	2	2	2
1948	203	100	47	30	17	9	6	5	5	4	4	4	3	3
1950	309	153	72	46	25	14	9	8	7	7	6	6	5	5
1952	430	212	100	64	35	20	12	11	10	9	9	8	7	7
1953	493	243	115	78	40	23	14	13	12	11	10	9	8	8
1954	545	269	127	81	44	25	15	14	13	12	11	10	9	9
1955	587	290	137	87	48	27	16	15	14	13	12	11	10	9
1956	674	333	157	100	55	32	19	17	16	14	13	12	11	11
1957	782	386	182	116	64	37	22	20	18	17	16	14	13	12
1958	899	444	209	133	73	42	25	23	21	19	18	16	15	14
1959	11 пъти	535	252	161	88	51	30	28	25	23	21	20	18	17
1960	12 пъти	606	286	182	100	57	34	31	29	26	24	22	21	20
1961	14 пъти	677	319	203	112	64	38	35	32	29	27	25	23	22
1962	15 пъти	755	356	227	125	72	43	39	36	33	30	28	26	24
1963	17 пъти	833	393	250	138	79	47	43	39	36	33	31	29	27
1964	19 пъти	920	434	276	152	87	52	48	44	40	37	34	32	30
1965	21 пъти	11 пъти	497	317	174	100	60	55	50	46	42	39	36	34
1966	24 пъти	12 пъти	558	356	195	112	67	61	56	51	48	43	41	38
1968	30 пъти	15 пъти	696	444	244	140	83	76	70	64	59	54	51	48
1969	33 пъти	16 пъти	762	486	267	153	91	84	77	70	65	59	56	52
1970	36 пъти	18 пъти	836	532	293	168	100	92	84	77	71	65	61	57
1971	39 пъти	19 пъти	911	581	319	183	109	100	92	84	78	71	66	62
1972	43 пъти	21 пъти	995	634	348	200	119	109	100	92	85	77	73	68
1973	47 пъти	23 пъти	11 пъти	691	380	218	130	119	109	100	92	84	79	74
1974	50 пъти	25 пъти	12 пъти	747	411	236	140	129	118	108	100	91	85	80
1975	55 пъти	27 пъти	13 пъти	819	450	258	155	141	129	118	110	100	94	88
1976	59 пъти	29 пъти	14 пъти	874	480	276	164	151	138	127	117	107	100	94
1977	63 пъти	31 пъти	15 пъти	933	513	295	175	161	147	135	125	114	107	100

22. Индекси и структура на общата продукция на цялата промишленост по отрасли

Отрасли	1960	1965	1970	1973	1974	1975	1976	1977
Индекси при база 1960 = 100								
Общо	100	174	293	380	411	450	480	513
Производство на електроенергия и топло- енергия	100	200	373	419	438	483	527	570
Топливна промишленост	100	238	484	670	701	727	730	776
Черна металургия (вкл. добив на руди)	100	333	778	10 пъти	11 пъти	13 пъти	15 пъти	16 пъти
Машиностроителна и металообработваща про- мишленост	100	232	478	729	821	948	10 пъти	12 пъти
Химическа и каучукова промишленост	100	219	580	781	877	10 пъти	11 пъти	12 пъти
Промишленост за строителни материали	100	215	350	431	506	542	586	631
Дърводобивна и дървообработваща промиш- леност	100	134	170	201	210	224	234	241
Целулозно-книжна промишленост	100	174	355	453	548	625	638	662
Стъкларска и порцелано-фаянсва промиш- леност	100	243	448	560	622	672	728	777
Текстилна промишленост	100	131	198	247	257	281	296	310
Шивашка промишленост	100	142	263	309	335	373	381	386
Кожарска, кожухарска и обувна промиш- леност	100	139	243	312	318	334	337	347
Полиграфическа промишленост	100	126	223	249	255	270	296	375
Хранително-вкусова промишленост	100	165	222	267	279	294	326	321
Относителен дял								
Общо	100,0	100,0	100,0	100,0	100,0	100,0	100,0	100,0
в това число:								
Производство на електроенергия и топло- енергия	2,0	2,3	2,5	2,3	2,2	2,2	2,3	2,3
Топливна промишленост	2,8	3,8	4,6	4,1	4,0	3,8	3,6	3,5
Черна металургия (вкл. добив на руди)	1,1	2,2	3,1	3,3	3,3	3,5	3,7	3,7
Машиностроителна и металообработваща про- мишленост	12,4	16,5	20,2	22,6	23,6	24,8	25,7	27,7
Химическа и каучукова промишленост	3,7	4,8	7,5	7,0	7,2	7,6	7,4	7,8
Промишленост за строителни материали	3,1	3,8	3,7	3,6	4,0	3,9	4,0	4,0
Дърводобивна и дървообработваща промиш- леност	6,3	4,8	3,7	3,7	3,6	3,5	3,4	3,3
Целулозно-книжна промишленост	0,9	0,9	1,0	1,2	1,3	1,4	1,3	1,3
Стъкларска и порцелано-фаянсва промиш- леност	0,6	0,8	0,9	0,9	0,9	0,9	0,9	0,9
Текстилна промишленост	13,5	10,1	9,1	8,1	7,8	7,8	7,6	7,5
Шивашка промишленост	5,5	4,4	4,9	3,6	3,6	3,6	3,5	3,3
Кожарска, кожухарска и обувна промиш- леност	2,3	1,8	1,9	1,9	1,8	1,7	1,6	1,6
Полиграфическа промишленост	0,6	0,4	0,5	0,4	0,4	0,4	0,4	0,5
Хранително-вкусова промишленост	33,5	31,8	25,4	25,3	24,5	23,5	24,4	22,5

23. Индекси на общата продукция на цялата промишленост на лице от населението

Години	Години, приети за база													
	1939	1948	1952	1956	1960	1965	1970	1971	1972	1973	1974	1975	1976	1977
1939	100	56	27	18	10	6	4	3	3	3	3	3	2	2
1948	178	100	48	32	18	11	7	6	6	5	5	4	4	4
1950	267	150	72	48	27	16	10	9	9	8	7	7	6	6
1952	370	208	100	66	38	23	14	13	12	11	10	9	9	8
1953	419	236	113	75	43	26	16	15	13	12	12	11	10	9
1954	459	258	124	82	47	28	17	16	15	14	13	12	11	10
1955	490	276	133	88	50	30	19	17	16	14	13	12	12	11
1956	557	313	151	100	57	34	21	19	18	16	15	14	13	12
1957	640	360	173	115	66	39	24	22	21	19	18	16	15	14
1958	729	410	197	131	75	45	28	25	23	22	20	18	17	16
1959	870	489	235	156	89	53	33	30	28	26	24	22	21	19
1960	976	549	264	175	100	60	37	34	31	29	27	25	23	22
1961	11 пъти	609	293	194	111	66	41	38	35	32	30	27	26	24
1962	12 пъти	672	323	214	122	73	45	42	38	35	33	30	28	27
1963	13 пъти	736	354	235	134	80	49	46	42	39	36	33	31	29
1964	14 пъти	806	388	257	147	88	54	50	46	42	39	36	34	32
1965	16 пъти	918	441	293	167	100	62	57	52	48	45	41	39	36
1966	18 пъти	10 пъти	492	326	186	111	69	63	58	54	50	46	43	41
1967	20 пъти	12 пъти	554	367	210	126	77	71	66	61	56	52	49	46
1968	22 пъти	13 пъти	605	402	229	137	85	78	72	66	62	57	53	50
1969	24 пъти	14 пъти	657	436	249	149	92	85	78	72	67	61	58	54
1970	26 пъти	15 пъти	716	475	271	162	100	92	85	78	73	67	63	59
1971	29 пъти	16 пъти	777	516	294	176	108	100	92	85	79	72	68	64
1972	31 пъти	18 пъти	844	560	320	191	118	109	100	92	86	79	74	70
1973	34 пъти	19 пъти	915	607	347	207	128	118	108	100	93	85	80	76
1974	36 пъти	20 пъти	983	653	372	223	137	127	117	107	100	92	86	81
1975	40 пъти	22 пъти	11 пъти	711	406	243	150	138	127	117	109	100	94	89
1976	42 пъти	24 пъти	11 пъти	756	432	258	159	147	135	125	116	106	100	94
1977	45 пъти	25 пъти	12 пъти	803	458	274	169	156	143	132	123	113	106	100

24. Индекси на общата продукция на цялата промишленост по икономически групи

Години	Години, приети за база													
	1939	1948	1952	1956	1960	1965	1970	1971	1972	1973	1974	1975	1976	1977
Производство на средства за производство (група „А“)														
1939	100	30	12	7	4	2	1	1	1	1	1	1	1	1
1948	329	100	40	24	12	6	4	3	3	3	2	2	2	2
1950	522	159	64	38	19	10	6	5	5	4	4	4	3	3
1952	821	249	100	60	30	16	9	8	7	7	6	6	5	5
1953	926	281	113	67	34	18	10	9	8	7	7	6	6	5
1954	11 пъти	336	135	80	41	21	12	11	10	9	8	7	7	6
1955	12 пъти	359	144	86	44	23	13	12	10	10	9	8	7	7
1956	14 пъти	419	168	100	51	26	15	13	12	11	10	9	9	8
1957	15 пъти	471	189	112	57	30	17	15	14	12	11	10	10	9
1958	18 пъти	550	221	131	67	35	20	18	16	15	13	12	11	10
1959	23 пъти	691	277	165	84	43	25	22	20	18	17	15	14	13
1960	27 пъти	824	330	197	100	52	30	26	24	22	20	18	17	15
1961	30 пъти	907	363	216	110	57	32	29	26	24	22	20	19	17
1962	34 пъти	10 пъти	419	249	127	66	37	33	30	28	25	23	21	19
1963	39 пъти	12 пъти	478	284	145	75	43	38	34	32	29	26	24	22
1964	45 пъти	14 пъти	546	325	165	86	49	44	39	36	33	30	28	25
1965	52 пъти	16 пъти	638	380	193	100	57	51	46	42	39	35	33	30
1966	59 пъти	18 пъти	720	428	218	113	64	57	52	48	44	40	37	33
1967	67 пъти	20 пъти	822	489	249	129	73	66	59	54	50	45	42	38
1968	75 пъти	23 пъти	908	541	275	142	81	73	65	60	55	50	46	42
1969	82 пъти	25 пъти	998	594	302	156	89	80	72	66	61	55	51	46
1970	92 пъти	28 пъти	11 пъти	666	339	175	100	89	81	74	68	62	57	52
1971	103 пъти	31 пъти	13 пъти	745	379	196	112	100	90	83	76	69	64	58
1972	114 пъти	35 пъти	14 пъти	828	421	218	124	111	100	92	85	77	71	65
1973	124 пъти	38 пъти	15 пъти	901	458	237	135	121	109	100	92	84	77	70
1974	135 пъти	41 пъти	16 пъти	979	498	258	147	131	118	109	100	91	84	76
1975	149 пъти	45 пъти	18 пъти	11 пъти	548	284	162	145	130	120	110	100	92	84
1976	161 пъти	49 пъти	20 пъти	12 пъти	594	308	175	157	141	130	119	108	100	91
1977	177 пъти	54 пъти	22 пъти	13 пъти	652	338	192	172	155	142	131	119	110	100
Производство на предмети за потребление (група „Б“)														
1939	100	60	32	21	13	8	5	5	4	4	4	3	3	3
1948	166	100	53	35	21	13	8	8	7	7	6	6	6	5
1950	247	149	78	53	31	20	12	12	11	10	9	9	8	8
1952	315	190	100	67	40	25	16	15	14	13	12	11	11	10
1953	366	221	116	78	46	29	18	17	16	15	14	13	12	12
1954	381	230	121	81	48	31	19	18	17	16	14	13	13	12
1955	413	250	131	88	52	33	21	20	18	17	16	14	14	13
1956	468	283	149	100	59	38	24	22	21	19	18	16	16	15
1957	557	337	177	119	70	45	28	26	25	23	21	19	19	18
1958	633	382	201	135	80	51	32	30	28	26	24	22	21	21
1959	736	444	233	157	93	59	37	35	33	30	28	26	25	24
1960	793	479	252	169	100	64	40	38	35	32	30	28	26	26
1961	900	543	285	192	113	72	45	43	40	37	34	31	30	29
1962	973	588	309	208	123	78	49	46	43	40	37	34	32	32
1963	10 пъти	629	330	222	131	84	52	49	46	42	39	36	35	34
1964	11 пъти	670	352	237	140	89	56	53	49	45	42	39	37	36
1965	12 пъти	753	395	266	157	100	63	59	56	51	47	43	42	41
1966	14 пъти	840	441	297	175	112	70	66	62	57	53	48	46	45
1967	16 пъти	944	496	334	197	125	78	74	70	64	59	54	52	51
1968	17 пъти	10 пъти	544	366	216	137	86	81	76	70	65	60	57	56
1969	19 пъти	11 пъти	592	399	235	150	94	89	83	76	71	65	62	61
1970	20 пъти	12 пъти	632	425	251	160	100	95	89	81	76	69	66	65
1971	21 пъти	13 пъти	668	450	266	169	106	100	94	86	80	73	70	69
1972	22 пъти	14 пъти	713	480	283	180	113	107	100	92	85	78	75	73
1973	25 пъти	15 пъти	779	524	309	197	123	117	109	100	93	86	82	80
1974	26 пъти	16 пъти	836	563	332	212	132	125	117	107	100	92	88	86
1975	29 пъти	17 пъти	911	613	362	230	144	136	128	117	109	100	96	94
1976	30 пъти	18 пъти	950	640	378	240	150	142	133	122	114	104	100	98
1977	31 пъти	19 пъти	973	655	387	246	154	146	137	125	116	107	102	100

25. Индекси и структура на общата продукция на цялата промишленост по икономически групи

Икономически групи	1960	1965	1970	1973	1974	1975	1976	1977
Индекси при база 1960 = 100								
Общо	100	174	293	380	411	450	480	513
Производство на средства за производство								
(група „А“)	100	193	339	458	498	548	594	652
Средства на труда	100	245	495	788	890	10 пъти	12 пъти	14 пъти
Предмети на труда	100	181	303	384	411	440	469	496
Производство на предмети за потребление								
(група „Б“)	100	157	251	309	332	362	378	387
Хранителни продукти	100	167	218	258	272	300	315	314
Облекло, тъкани и обувки	100	145	240	297	316	349	357	369
Други	100	149	352	464	519	546	573	608
Индекси при база предшестващата година = 100								
Общо	113	115	110	109	108	110	107	107
Производство на средства за производство								
(група „А“)	119	117	112	109	109	110	108	110
Средства на труда	128	122	114	121	113	117	113	117
Предмети на труда	116	115	112	105	107	107	106	106
Производство на предмети за потребление								
(група „Б“)	108	112	107	109	107	109	104	102
Хранителни продукти	113	111	105	107	105	111	105	99
Облекло, тъкани и обувки	102	113	107	110	107	110	102	103
Други	105	114	109	113	112	105	105	106
Относителен дял								
Общо	100,0	100,0	100,0	100,0	100,0	100,0	100,0	100,0
Производство на средства за производство								
(група „А“)	47,2	52,3	54,7	58,0	58,3	58,6	59,5	61,2
Средства на труда	9,3	12,5	15,1	17,0	17,8	18,9	20,0	22,0
Предмети на труда	37,9	39,8	39,6	41,0	40,5	39,7	39,5	39,2
Производство на предмети за потребление								
(група „Б“)	52,8	47,7	45,3	42,0	41,7	41,4	40,5	38,8
Хранителни продукти	27,6	26,2	20,4	19,6	19,0	19,2	18,9	17,5
Облекло, тъкани и обувки	15,0	12,5	12,3	10,3	10,1	10,2	9,8	9,5
Други	10,2	9,0	12,6	12,1	12,6	12,0	11,8	11,8

26. Индекси и структура на общата продукция на цялата промишленост по форми на собственост

Форми на собственост	1960	1965	1970	1973	1974	1975	1976	1977
Индекси при база 1960 = 100								
Общо	100	174	293	380	411	450	480	513
Социалистическа промишленост	100	175	294	382	413	453	484	517
Държавна	100	177	301	404	438	484	522	562
Кооперативна	100	161	243	224	232	229	206	187
Частна промишленост	100	97	140	96	101	105	90	100
Индекси при база предшестващата година = 100								
Общо	113	115	110	109	108	110	107	107
Социалистическа промишленост	114	115	110	109	108	110	107	107
Държавна	115	115	110	111	109	110	108	108
Кооперативна	105	110	104	93	104	99	90	91
Частна промишленост	95	120	113	87	105	104	86	111
Относителен дял								
Общо	100,0	100,0	100,0	100,0	100,0	100,0	100,0	100,0
Социалистическа промишленост	99,1	99,5	99,6	99,8	99,8	99,8	99,8	99,8
Държавна	87,2	88,5	89,7	92,6	92,9	93,6	94,6	95,4
Кооперативна	11,9	11,0	9,9	7,2	6,9	6,2	5,2	4,4
Частна промишленост	0,9	0,5	0,4	0,2	0,2	0,2	0,2	0,2

27. Индекси и структура на общата продукция на цялата промишленост, разпределена на производство на електроенергия и топлоенергия, добивна промишленост и преработваща промишленост

	1960	1965	1970	1973	1974	1975	1976	1977
Индекси при база 1960 = 100								
Общо	100	174	293	380	411	450	480	513
Производство на електроенергия и топлоенергия	100	200	373	419	438	483	527	570
Добивна промишленост	100	130	152	157	157	165	166	163
Преработваща промишленост	100	177	303	398	432	474	507	543
Относителен дял								
Общо	100,0	100,0	100,0	100,0	100,0	100,0	100,0	100,0
Производство на електроенергия и топлоенергия	2,0	2,3	2,5	2,3	2,2	2,2	2,3	2,3
Добивна промишленост	7,6	5,6	3,9	3,9	3,6	3,5	3,3	3,0
Преработваща промишленост	90,4	92,1	93,6	93,8	94,2	94,3	94,4	94,7

28. Структура на продукцията на преработващата промишленост според вида на употребените суровини и материали

	1960	1965	1970	1973	1974	1975	1976	1977
Общо	100,0	100,0	100,0	100,0	100,0	100,0	100,0	100,0
От промишлени суровини и материали	39,3	46,5	54,3	57,2	58,5	59,7	60,6	62,9
От селскостопански суровини	60,7	53,5	45,7	42,8	41,5	40,3	39,4	37,1
Растителни	43,6	39,5	33,1	30,7	29,6	28,4	27,3	25,0
Животински	17,1	14,0	12,6	12,1	11,9	11,9	12,1	12,1

29. Индекси на общата продукция на държавните и кооперативните промишлени предприятия по отрасли

Отрасли	1965	1970	1973	1974	1975	1976	1977
Общо	172	291	378	411	451	483	518
Производство на електроенергия и топлоенергия	200	373	419	438	483	527	570
Топливна промишленост	238	484	670	701	727	730	776
Черна металургия (вкл. добив на руди)	333	778	10 пъти	11 пъти	13 пъти	15 пъти	16 пъти
Машностроителна и металообработваща промишленост	231	483	755	860	988	11 пъти	12 пъти
Химическа и каучукова промишленост	219	580	775	872	993	10 пъти	12 пъти
Промисленост за строителни материали	214	319	415	475	525	558	612
Дърводобивна и дървообработваща промишленост	130	168	201	212	225	234	241
Целулозно-книжна промишленост	174	355	453	548	625	628	655
Стъкларска и порцелано-фаянсва промишленост	243	449	560	622	672	720	766
Текстилна промишленост	131	197	246	256	279	295	308
Шивашка промишленост	147	274	318	347	378	393	397
Кожарска, кожухарска и обувна промишленост	142	241	315	321	336	340	349
Полиграфическа промишленост	126	221	249	255	270	294	372
Хранително-вкусова промишленост ...	159	216	261	274	289	328	330

29. Индекси на общата продукция на държавните и кооперативните промишлени предприятия по отрасли

(Продължение и край)

(1960 = 100)

Отрасли	1965	1970	1973	1974	1975	1976	1977
Държавни предприятия	176	298	394	429	470	507	547
Производство на електроенергия и топлоенергия	200	373	419	438	483	527	570
Топливна промишленост	238	484	670	701	727	730	776
Черна металургия (вкл. добив на руди)	333	778	10 пъти	11 пъти	13 пъти	15 пъти	16 пъти
Машиностроителна и металообработваща промишленост	240	498	790	902	10 пъти	12 пъти	13 пъти
Химическа и каучукова промишленост .	228	607	816	919	10 пъти	11 пъти	12 пъти
Промишленост за строителни материали	219	326	424	486	537	571	626
Дърводобивна и дървообработваща промишленост	129	162	201	212	224	235	242
Целулозно-книжна промишленост	175	361	474	575	656	644	672
Съкларска и порцелано-фаянсва промишленост	244	454	557	619	670	732	778
Текстилна промишленост	132	199	249	259	283	299	313
Шивашка промишленост	228	448	542	589	653	694	715
Кожарска, кожухарска и обувна промишленост	150	261	350	358	371	385	416
Полиграфическа промишленост	125	215	239	243	259	281	367
Хранително-вкусова промишленост . . .	159	218	265	279	293	333	335
Кооперативни предприятия	126	209	201	214	231	215	193
Машиностроителна и металообработваща промишленост	112	272	266	278	283	213	204
Химическа и каучукова промишленост .	85	176	162	166	185	93	115
Дърводобивна и дървообработваща промишленост	131	238	199	213	239	221	221
Целулозно-книжна промишленост	156	268	122	134	149	398	419
Съкларска и порцелано-фаянсва промишленост	215	288	686	720	766	375	416
Текстилна промишленост	103	124	61	69	64	44	6
Шивашка промишленост	74	116	119	131	135	130	124
Кожарска, кожухарска и обувна промишленост	105	158	168	170	191	154	75
Полиграфическа промишленост ¹⁾	101	376	601	769	649	749	—
Хранително-вкусова промишленост . . .	163	135	98	91	134	151	156

1) 1961 = 100.

30. Производство на някои промишлени изделия по отрасли

Промислени изделия	Мярка	1960	1965	1970	1973	1974	1975	1976	1977
Производство на електроенергия и топлоенергия									
Електроенергия	млн. квтч	4 657	10 244	19 513	21 952	22 806	25 235	27 742	29 707
От водни централи	млн. квтч	1 886	2 000	2 152	2 565	2 080	2 452	2 954	3 529
От термични централи	млн. квтч	2 771	8 244	17 361	19 387	19 798	20 229	19 799	20 294
От атомни електроцентрали	млн. квтч	—	—	—	—	928	2 554	4 989	5 884
Топливна промишленост									
Каменни въглища (общ добив)	хил. т	17 147	26 254	31 411	28 845	25 932	28 949	26 656	26 432
Кафяви	хил. т	11 221	10 514	8 793	7 779	7 195	7 323	6 772	6 755
Лигнитни	хил. т	5 356	14 926	21 971	20 456	18 193	21 060	19 334	19 139
Черни	хил. т	409	588	473	465	411	432	433	432
Антрацитни	хил. т	161	226	174	145	133	134	117	106
Каменни въглища (пречистени)	хил. т	15 986	25 042	29 251	26 810	24 305	27 845	25 479	25 175
Кафяви	хил. т	10 060	9 564	6 883	6 003	5 805	6 455	5 850	5 748
Лигнитни	хил. т	5 356	14 926	21 971	20 456	18 193	21 060	19 334	19 139
Черни	хил. т	409	362	236	223	190	212	196	185
Антрацитни	хил. т	161	190	161	128	117	118	99	103
Суров нефт	хил. т	200	229	334	190	144	122	117	129
Кокс	хил. т	20	733	837	1 231	1 308	1 364	1 408	1 446
Природен и попятен газ	хил. м ³	—	73 184	473 549	222 106	179 647	110 573	37 200	10 348
Асфалт	тонове	29 364	57 614	123 710	245 943	275 027	349 858	393 578	491 173
Черна металургия (включително добив на руди)									
Железни руди (в натура) ¹⁾	хил. т	415	1 804	2 409	2 774	2 685	2 337	2 316	2 270
Железни руди (съдържание на желязо)	хил. т	188	585	792	890	846	775	748	707
Железен концентрат (в натура)	хил. т	.	936	1 321	1 163	1 150	989	1 068	1 055
Манганови руди (в натура)	хил. т	25	42	33	38	34	35	40	40
Манганови руди (съдържание на метал)	хил. т	7,4	12,5	10,3	10,7	9,6	10,0	11,2	11,4
Чугун и феросплави	хил. т	192	695	1 251	1 610	1 528	1 560	1 612	1 664
в т. ч. чугун за производство на стомана	хил. т	136	547	1 195	1 562	1 476	1 506	1 553	1 610
Стомана	хил. т	253	588	1 800	2 246	2 188	2 265	2 460	2 589
Валцувани черни метали (прокат)	хил. т	193	431	1 420	2 098	2 242	2 495	2 756	2 931
в това число:									
Едро и средносортова стомана ²⁾	хил. т	31	123	188	197	201	377	401	429
Дребносортова стомана	хил. т	73	56	193	175	178	175	180	178
Катанка	хил. т	72	80	186	299	320	372	429	463
Тънка ламарина	хил. т	11	32	252	260	577	448	592	632
Дебела ламарина	хил. т	6	140	520	897	639	865	844	941
Стоманени тръби	тонове	11 202	9 962	113 772	171 773	178 876	186 035	180 655	191 432

1) Включително желязна сгурия.

2) Включително конструкционна стомана.

30. Производство на някои промишлени изделия по отрасли

(Продължение)

Промислени изделия	Мярка	1960	1965	1970	1973	1974	1975	1976	1977
Машиностроителна и металообработваща промишленост									
Промислени парни котли	брой	140	129	470	273	269	324	434	381
Двигатели с вътрешно горене	брой	10 657	23 073	40 958	51 078	27 578	19 969	7 412	10 740
	хил.к.с.	154,5	172,7	228,9	329,1	280,5	365,5	350,2	526,7
Топкови мелници	брой	18	9	6	10	1	5	5	6
Пробивни чукове	брой	3 040	1 325	2 200	2 264	1 398	665	787	803
Металорежещи машини	брой	3 145	8 063	13 945	15 661	15 466	16 276	14 443	13 743
в това число:									
Металорежещи стругове	брой	1 519	3 350	3 946	4 979	5 164	6 025	5 902	5 928
Стабилни и полустабилни бормашини	брой	1 292	3 231	6 259	5 700	5 292	5 117	3 446	3 645
Шепингмашини	брой	120	99	180	267	314	270	204	—
Фрезмашини	брой	15	408	950	1 124	1 006	997	1 115	991
Ексцентър преси	брой	166	503	815	611	615	689	901	934
Хидравлически преси	брой	43	106	162	70	129	55	274	239
Багери	брой	1	23	86	286	381	403	471	711
Булдозери	брой	200	432	670	496	390	128	221	12
Скрепери	брой	165	51	49	30	15	10	15	—
Бетонобъркачки	брой	513	309	541	437	520	574	610	578
Абрихтмашини	брой	789	570	848	756	841	870	960	541
Шрайхмусмашини	брой	177	13	269	395	340	320	425	396
Фрези за дърво	брой	373	287	382	686	935	860	880	173
Тъкачни станове	брой	505	555	676	448	176	—	—	15
Автоклави за консервната промишленост	брой	101	38	97	—	—	30	40	79
Гроздомелачки	брой	50	172	906	112	165	91	95	50
Хлебарски машини	брой	654	167	369	850	1 252	1 296	2 127	1 634
в т. ч. тестомесачки	брой	472	166	100	194	159	194	145	594
Трактори	брой	—	2 800	3 493	3 958	4 241	5 112	5 919	6 258
Тракторни плугове	брой	4 944	2 420	3 871	3 820	3 105	3 221	3 624	771
Тракторни култиватори	брой	3 560	5 111	3 204	2 761	3 200	2 810	1 560	1 286
Тракторни редосеялки	брой	2 025	1 557	22 427	20 853	21 443	21 863	23 201	23 948
Тракторни пръскачки	брой	1 181	3 028	2 223	202	1 452	2 531	2 639	2 590
Фуражомелки	брой	335	16 478	18 059	21 029	18 717	23 250	24 777	25 997
Тороразпръсвачки	брой	1 134	820	2 106	780	400	900	1 000	533
Силажокомбайни	брой	—	10 804	20 330	25 243	27 215	30 000	28 782	31 968
Кранове	брой	545	737	1 146	1 128	995	1 139	1 161	1 118
Електротелфери	брой	4 339	17 982	48 094	71 242	73 159	85 446	94 468	98 066
Асансьори	брой	663	1 020	1 637	1 794	2 012	2 298	2 600	2 753
Транспортни ленти	брой	1 310	1 703	1 960	932	1 294	1 747	1 242	1 234
Моторни помпи	брой	12 106	24 215	49 955	48 510	46 030	54 208	68 361	96 882
Стабилни компресори	брой	89	153	195	425	497	219	255	250
Подвижни компресори	брой	72	517	965	1 665	1 845	1 966	1 037	1 019
Вентилатори над 100 м ³ въздух в минута (без битови)	брой	6 287	8 916	13 313	24 055	26 378	26 461	24 517	23 331
Пътнически вагони	брой	43	47	100	147	143	147	102	90
Автобуси	брой	—	—	643	782	580	1 022	1 519	1 943
Гемаркета	брой	6 729	4 600	7 671	6 045	6 414	6 901	7 438	8 407
Фургони за трактори и валяци	брой	304	184	648	1 062	1 140	925	870	909
Вагонетки	брой	7 946	8 543	4 049	4 766	2 271	5 146	4 938	2 184
Велосипеди	брой	75 000	15 000	27 020	32 558	55 557	76 517	100 323	120 001
Електрокари	брой	3 104	16 562	29 641	33 477	34 602	39 911	43 170	37 325

30. Производство на някои промишлени изделия по отрасли

(Продължение)

Промислени изделия	Мярка	1960	1965	1970	1973	1974	1975	1976	1977
Мотокари	брой	—	—	2 433	7 959	9 483	11 315	13 697	16 878
Електрогенератори	брой	342	703	515	805	1 038	1 414	1 893	1 861
	х. квт	28,7	13,0	37,0	231,7	27,0	32,5	96,1	67,2
Електродвигатели	х. бр.	236,0	497,1	750,5	853,7	877,9	947,3	1 005,7	1 207,2
	х. квт	919	2 864	4 194	4 385	4 770	5 117	5 341	5 822
Силови трансформатори	брой	3 924	4 224	4 807	5 963	5 866	6 179	7 311	8 928
	х. ква	1 172	2 672	3 256	3 544	3 741	3 924	4 162	4 145
Агрегати с електрически и горивни двигатели	брой	264	349	368	603	824	1 163	1 542	1 797
	квт	4 766	6 213	2 455	10 586	16 644	26 746	43 183	48 402
Проводници	х. м	72 419	106 077	133 725	194 244	207 068	220 068	257 039	289 257
Кабели	х. м	11 140	16 760	24 030	31 416	35 727	40 701	41 752	48 413
Акумулатори (вкл. тягови)	х. бр.	364	2 271	3 274	3 917	3 997	4 088	4 168	4 331
Автоматични телефонни централи	линии	31 488	67 598	197 870	241 331	275 028	350 745	440 127	398 114
Телефонни апарати	брой	30 150	56 662	348 642	500 984	526 562	570 402	622 995	770 802
Радиоприемници	брой	157 403	129 858	145 445	71 063	109 714	227 569	169 324	146 796
Телевизори	брой	395	74 184	192 915	73 829	113 220	123 645	57 872	65 006
Прибори ¹⁾	х. лв.	.	11 125	76 717	247 764	338 312	492 523	641 330	764 844
Водомери	х. бр.	4	69	118	151	154	200	219	156
Електромери	х. бр.	252	158	286	248	311	173	361	352
Рентгенови апарати	брой	45	279	61	236	180	67	130	31
Домашни хладилници	брой	3 220	40 591	134 018	156 920	169 629	182 000	141 648	101 886
Електрически перални машини — домашни ..	брой	38 125	89 008	56 342	44 756	48 230	73 321	78 003	71 116
Електрически готварски печки	брой	702	18 124	63 680	83 300	106 691	95 872	93 698	91 869
Електрически отоплителни печки	брой	41 117	38 799	119 764	260 647	311 087	288 118	330 297	329 197
Свързочни материали	тонове	18 046	17 377	25 799	33 139	32 037	36 973	30 894	33 911
Телове и телени изделия	тонове	59 332	109 271	167 031	198 578	219 989	231 661	233 947	239 819
в т. ч. гвоздеи	тонове	17 857	18 210	17 741	18 596	16 978	17 524	18 409	17 509
Метални домакински съдове	тонове	6 157	7 025	6 470	5 705	5 225	5 873	5 568	5 249
Печки	х. бр.	248	285	447	228	231	271	242	167
Метални кривати и кушетки	х. бр.	229	332	335	293	277	278	229	271
Инструменти	тонове	1 142	3 447	8 445	8 680	8 664	6 374	6 719	6 570
Резервни части ¹⁾	х. лв.	54 339	108 956	195 071	249 609	300 429	367 942	344 211	370 421
Полупроводникови елементи	млн. бр.	—	5,1	34,7	33,4	25,9	22,1	26,8	38,0
Пищещи машини	брой	—	—	27 288	68 214	80 179	93 235	82 165	118 622

Химическа и каучукова промишленост

Синтетичен амоняк в условна мярка 100 % азот	тонове	110 755	337 730	788 241	707 065	805 894	934 648	920 402	995 015
Азотни торове в условна мярка 100 % азот (без карбамид)	тонове	83 594	245 834	286 778	314 366	325 754	379 946	371 874	407 806
Азотни торове в натура (без карбамид)	тонове	247 763	733 819	856 088	972 201	1 013 269	1 189 095	1 167 103	1 282 175
в това число:									
Амониев нитрат (амониева силитра)	тонове	235 905	690 805	743 713	805 802	793 617	826 639	801 020	801 655
Натриев нитрат	тонове	10 604	12 934	13 835	14 089	13 154	14 625	15 201	16 287
Амониев сулфат	тонове	1 009	13 177	71 721	101 376	108 408	113 032	110 724	110 268
Амонячна вода	тонове	245	16 903	26 819	47 464	57 788	63 435	71 256	75 502
Карбамид в натура	тонове	4 335	31 822	666 712	440 205	575 918	630 465	627 570	640 524
Карбамид в условна мярка — 100% азот	тонове	1 994	14 638	314 774	204 238	267 109	292 516	291 173	297 173
Фосфорни торове в условна мярка 100% P ₂ O ₅	тонове	40 853	93 672	147 643	134 832	188 315	245 881	241 572	278 573
Фосфорни торове в натура	тонове	206 644	497 861	408 752	407 902	551 368	759 824	734 053	848 176
Калцинирана сода (база 98%)	тонове	130 984	227 219	306 201	252 133	655 040	1 009 168	1 045 491	1 217 897
Сярна киселина (монохидрат)	тонове	122 645	317 576	502 487	561 331	761 239	853 555	856 981	860 125
Сода каустик (база 96%)	тонове	17 783	33 749	47 977	75 663	71 666	88 018	90 393	99 837
Карбид (база 220 л)	тонове	21 730	55 114	72 608	52 591	61 851	76 561	73 009	75 638
Натриев бикарбонат	тонове	8 415	10 307	10 078	7 257	7 569	7 416	10 033	10 720
Алуминиев сулфат	тонове	2 182	4 438	9 654	10 291	11 569	11 916	12 063	16 832
Солна киселина (концентрат 31%)	тонове	726	6 280	21 216	21 150	25 622	23 805	25 466	32 960
Глицерин	тонове	448	628	348	310	221	215	199	311

1) По фабрично-заводски цени на 1.01.1971 година.

30. Производство на някои промишлени изделия по отрасли

(Продължение)

Промислени изделия	Мярка	1960	1965	1970	1973	1974	1975	1976	1977
Химически средства за защита на растенията									
при база 100% активно вещество	тонове	2 000	6 330	14 633	18 803	19 924	19 038	15 871	17 876
Син камък	тонове	10 341	12 478	15 621	13 533	14 898	15 152	15 040	15 284
Анилинови бои	тонове	882	1 536	1 711	1 853	1 717	1 868	2 080	2 023
Сапун (62% – без каша)	тонове	18 788	25 133	19 071	20 421	27 114	27 163	25 322	24 156
Пластмаси, синтетични смоли и лепила	тонове	7 347	33 168	89 159	144 077	146 177	156 481	156 723	168 952
Ретортни въглища	тонове	4 744	5 595	5 785	3 972	4 530	4 743	3 652	3 212
Колофон	тонове	2 580	3 930	3 855	2 998	3 138	3 184	4 761	8 129
Боров терпентин	тонове	847	1 320	1 495	1 273	1 212	1 176	959	964
Дъбилни екстракти	тонове	1 565	1 752	1 164	597	243	250	104	24
Ментово масло	кг	118 110	97 273	53 748	13 242	7 910	10 682	7 783	8 104
Лавандулово масло	кг	21 414	61 558	256 540	249 858	278 204	280 728	163 000	129 179
Безир	тонове	3 425	6 505	8 277	10 316	9 807	10 786	10 059	9 504
Блажни бои	тонове	5 401	10 960	13 096	16 652	15 407	16 923	17 307	18 652
Лакове	тонове	4 361	10 607	20 109	24 819	26 353	27 708	28 206	35 789
Цинквейс	тонове	3 487	4 164	5 763	7 310	8 000	8 133	8 033	8 204
Оловна глеч	тонове	1 447	4 022	2 835	2 530	1 902	2 003	1 810	1 601
Оловен минимум	тонове	973	2 699	6 258	9 617	7 669	3 185	4 407	6 871
Ултрамарин	тонове	300	321	152	156	175	166	104	47
Автомобилни гуми (външни)	хил. бр.	172,1	327,0	546,2	999,9	1 110,8	1 227,3	1 235,7	1 320,4
Велосипедни гуми (външни и вътрешни)	хил. бр.	707	394	507	538	641	819	947	927
Трансмисионни каиши	х. м	804	838	433	488	519	655	499	484
Транспортни ленти	х. м	616	690	662	1 006	720	1 051	892	1 016
Каучукови обувни изделия	хил. чф.	11 239	12 683	12 805	15 526	14 781	10 166	11 495	11 703
Маркучи	хил. м	1 869	3 989	6 871	7 718	7 412	7 401	6 865	7 602
Регенерат	тонове	1 291	4 252	2 410	3 219	2 953	2 025	2 199	2 035
Химически влакна	тонове	–	–	23 138	43 604	58 791	63 213	68 491	72 673

Промисленост за строителни материали

Цимент	хил. т	1 586	2 681	3 668	4 178	4 297	4 358	4 362	4 665
Печен гипс	хил. т	15	13	20	37	42	40	40	57
Суров гипс	хил. т	120	174	169	200	246	236	232	295
Негасена вар	хил. т	430	851	940	919	1 312	1 590	1 599	1 725
Карьерни материали	х. м ³	4 341	11 720	19 850	20 202	27 170	23 193	25 179	27 442
Керемиди и капаци	млн. бр.	190	154	129	110	85	78	57	60
Тухли	млн. бр.	931	1 196	1 549	1 501	1 516	1 495	1 446	1 451
Сборен стоманобетон	х. м ³	111,0	639,4	851,4	1 423,3	1 573,7	1 737,2	1 791,4	1 987,4
Огне, порни материали	хил. т	68,0	123,5	130,3	148,3	158,8	150,9	153,0	152,2
Бетонни тръби	хил. м	1 179	1 065	1 511	1 253	1 267	1 256	1 201	1 445
Каменинови тръби – условен диаметър									
150 мм светъл отвор	хил. м	435	568	602	763	796	911	901	714
Азбесто-циментови тръби (условен диаметър									
200/16)	хил. м	2 478	5 059	4 469	4 171	3 799	3 378	3 209	2 477
Азбесто-циментови плочи	хил. м ²	655	1 664	4 498	4 154	4 541	5 613	7 024	6 501
Базалтови плочи	хил. бр.	15 452	34 848	41 477	39 133	32 961	43 916	41 134	40 856
Азбест – влакно	хил. т	1,1	1,3	3,0	0,6	0,7	0,7	0,3	0,5
Импрегирани траверси	хил. м ³	47	33	35	32	29	26	22	23
Павега	млн. бр.	75	65	36	12	6	3	2	0
Промит каолин	хил. т	56	95	127	185	210	203	194	194

Дърводобивна и дървообработваща промишленост

Обли и цепени дървени материали	хил. м ³	3 858	4 343	3 950	3 915	3 877	3 720	3 361	3 362
Иглолистни	хил. м ³	1 159	1 525	1 410	1 337	1 246	1 208	1 142	1 169
в това число:									
Трупи	хил. м ³	741	1 026	963	890	765	698	677	682
Минни подпори	хил. м ³	139	177	97	93	85	73	66	71
Обли за греди	хил. м ³	13	7	32	2	1	1	5	7
Тунелни подпори	хил. м ³	15	8	13	10	8	9	8	8
Стълбове	хил. м ³	2	6	3	3	3	2	2	1
Дървесина за целулоза и дървесна каша	хил. м ³	101	158	164	238	284	338	297	296

30. Производство на някои промишлени изделия по отрасли

(Продължение)

Промислени изделия	Мярка	1960	1965	1970	1973	1974	1975	1976	1977
Широколистни	хил. м ³	2 699	2 818	2 540	2 578	2 631	2 512	2 219	2 193
в това число:									
Групи	хил. м ³	1 471	1 469	1 232	1 162	1 143	1 127	944	962
Обли за греди	хил. м ³	90	93	72	63	46	52	71	54
Дървесина за целулоза	хил. м ³	8	9	110	242	352	328	312	302
Минни подпори	хил. м ³	211	215	158	131	137	130	111	101
Тунелни подпори	хил. м ³	5	12	7	7	7	8	7	8
Материали за минни скари	хил. м ³	32	33	28	25	23	24	18	17
Дърва за горене	х. пр. м ³	3 076	2 779	2 401	2 176	2 160	2 155	2 291	2 163
Дървени вългища	хил. т	20	22	18	11	8	8	8	6
Иглолистни дъски	хил. м ³	404	570	728	905	905	897	930	936
Широколистни дъски	хил. м ³	330	292	291	287	293	255	256	239
Иглолистни греди	хил. м ³	79	74	69	106	84	95	88	131
Широколистни греди	хил. м ³	112	51	47	32	33	41	60	52
Иглолистни траверси	хил. м ³	4	13	16	13	13	12	14	14
Широколистни траверси	хил. м ³	45	41	23	17	15	11	12	12
Иглолистни летви	хил. м ³	20	23	20	13	11	7	6	7
Широколистни летви	хил. м ³	20	12	7	4	4	4	3	1
Парени букови дъски	хил. м ³	138	104	93	99	85	87	81	79
Шперплат	хил. м ³	64,3	81,4	70,7	70,1	70,9	65,0	62,6	64,0
Фурнир	хил. м ²	5 028	14 985	23 544	31 815	32 125	34 480	33 345	34 490
Дъбов паркет	хил. м ²	395	477	513	661	705	864	849	642
Буков паркет	хил. м ²	406	1 826	1 367	1 437	1 352	1 087	742	462
Бурета за пулпове и други продукти	хил. бр.	908	847	821	653	698	763	686	709
Иглолистен амбалаж	хил. м ³	83	111	115	139	132	167	165	168
Широколистен амбалаж	хил. м ³	225	296	209	157	143	134	134	129
Бичени минни таванки — широколистни	хил. м ³	33	65	50	47	46	45	43	41
Плочи от дървесни частици и др. дървесни плочи	хил. м ³	22	125	200	251	274	249	265	280
Мебели ¹⁾	млн. лв.	48	84	158	218	239	268	307	318
Кибрит ²⁾	х. каси	42,3	41,2	40,8	38,6	43,0	45,8	73,3	70,6
Целулозно-книжна промишленост									
Дървесинна маса	хил. т	10,1	17,0	14,3	13,0	12,8	11,8	10,0	18,3
Целулоза	хил. т	21,3	65,9	77,3	115,1	183,9	179,0	180,9	178,9
Хартия	хил. т	3) 53,9	3) 85,2	199,7	223,0	254,5	283,0	278,1	278,4
За писане и печат	хил. т	3) 14,5	3) 22,9	41,0	41,8	38,7	42,4	41,8	49,4
Нагронова	хил. т	3) 20,1	3) 32,8	54,3	54,6	55,8	54,6	55,2	52,5
Други видове	хил. т	3) 19,3	3) 29,5	104,4	126,6	160,0	186,0	181,1	176,6
Картони	хил. т	15,6	23,8	15,2	22,9	34,7	44,1	47,1	51,3
Мукави	хил. т	10,5	16,6	17,3	16,7	16,3	16,2	14,8	15,3
Велпапе	хил. т	9,8	20,3	94,3	122,7	150,0	161,5	156,9	168,4
Книжни торби	млн. бр.	62,1	90,6	110,0	111,1	112,6	126,9	131,8	113,2
Стъкларска и порцелано-фаянсова промишленост									
Плоско стъкло (база 2 мм)	хил. м ²	7 649	17 385	19 974	20 768	17 460	22 496	27 615	24 959
Консервни буркани	млн. бр.	87,3	292,5	453,1	595,0	667,2	572,0	567,1	517,8
	хил. т	32,8	85,9	149,7	192,4	213,9	192,4	185,6	169,2
Бутилки	млн. бр.	21,5	153,5	433,4	501,2	699,2	739,4	753,2	772,5
	хил. т	12,4	83,8	190,4	208,5	302,3	319,9	332,2	347,4
Стъкларски изделия за домакински нужди	млн. бр.	21,1	26,2	20,9	23,7	22,0	20,1	25,4	27,8
	хил. т	5,6	8,5	3,6	3,6	3,5	4,2	4,6	5,6
Изолатори за високо напрежение	хил. бр.	2 211	2 875	1 705	1 737	1 809	1 593	1 692	2 999
Изолатори за ниско напрежение	хил. бр.	5 553	6 313	5 685	4 540	6 471	4 960	3 619	3 106
Домакински порцелан	хил. бр.	21 672	25 494	32 832	33 576	33 333	36 282	36 539	38 605
Текстилна промишленост									
Омаганен памук	тонове	20 097	13 527	15 312	17 442	12 408	12 883	4 707	4 581
Прана вълна	тонове	9 878	10 635	11 497	12 122	12 279	12 119	13 157	12 892
Сухи пашкули	тонове	511	736	764	694	584	725	623	464
Ленено влакно и дреб	тонове	4 173	3 078	3 705	2 998	2 386	2 585	2 650	2 725
Конопено влакно и дреб	тонове	11 850	8 644	9 330	7 694	6 916	5 425	4 764	5 294
Памучни прежди (включително вигонни)	тонове	49 044	60 579	73 697	80 157	79 735	78 934	78 836	86 166
Вълнени прежди	тонове	16 373	17 382	24 305	29 000	30 511	31 484	33 972	34 872
Греж	тонове	187	219	261	254	228	217	200	206
Конопени и ленени прежди	тонове	9 904	11 390	11 120	11 416	9 973	9 260	8 892	9 085
Памучни платове	хил. м	218 389	291 310	318 806	333 389	346 586	371 833	359 354	370 962
Вълнени платове	хил. м	18 724	20 119	26 821	30 374	32 752	37 853	35 642	36 192
Камгарни ⁴⁾	хил. м	7 264	8 882	14 967	16 750	18 172	18 162	18 941	19 816
Шрайхгарни ⁴⁾	хил. м	11 460	11 237	11 760	13 624	14 546	15 102	11 644	10 503
Килими (без жакардови)	хил. м ²	152,5	143,4	326,5	356,0	352,2	459,0	539,0	1 067,0
в т. ч. персийски	хил. м ²	69,5	66,2	228,1	251,0	248,0	272,0	288,0	819,0
Копринени платове	хил. м	10 685	15 106	21 276	25 983	26 228	31 378	32 049	29 031
Конопени и ленени платове	хил. м	7 918	9 867	17 398	16 840	15 426	14 943	16 340	18 036
Шевни конци и тирета	тонове	2 391	2 186	2 672	2 716	2 701	2 713	2 764	2 710
Трикотажно облекло	хил. бр.	39 350	52 881	78 515	96 111	99 848	107 231	113 762	119 543
Чорапи ⁵⁾	хил. чф.	29 109	38 488	39 253	46 833	50 931	53 527	55 869	57 094

1) По фабрично-заводски цени на 1.01. 1971 година.

2) 1 каса = 5 000 кутийки.

3) Без хартията за вълнообразен картон, отчитана в „Картони“.

4) Без одеяла,

5) Включително вълнените чорапи.

30. Производство на някои промишлени изделия по отрасли

(Продължение и край)

Промислени изделия	Мярка	1960	1965	1970	1973	1974	1975	1976	1977
Кожарска, кожухарска и обувна промишленост									
Твърди кожи	тонове	4 492	4 139	3 376	3 417	2 368	2 515	1 968	1 911
в т. ч. гьон (говежди и биволски)	тонове	3 501	3 030	2 458	2 620	1 838	1 950	1 479	1 489
Лицеви кожи	млн. дм ²	184	250	358	465	463	472	444	479
в т. ч. бокс (телешки и малачешки)	млн. дм ²	40	68	171	220	234	236	220	231
Меки кожи	млн. дм ²	113	169	168	194	197	216	224	211
Обработени кожухарски кожи	хил. бр.	2 535	4 009	4 332	4 524	4 188	4 381	4 002	3 672
Кожено облекло	хил. бр.	283	513	798	651	568	479	430	500
Обувки (без домашните)	хил. чф.	7 534	10 062	13 627	18 160	18 642	18 538	18 454	18 354
в т. ч. с кожа и гьон	хил. чф.	4 251	5 154	4 105	4 215	3 158	2 125	1 172	1 017
Хранително-вкусова промишленост									
Месо ¹⁾	тонове	147 988	207 206	270 519	323 440	339 242	399 515	454 971	446 415
в това число:									
От едър рогат добитък	тонове	28 567	55 923	71 830	88 246	84 058	79 402	87 624	98 840
От свине	тонове	87 034	103 860	112 364	142 817	144 684	222 917	259 171	229 542
Свинска мас	тонове	19 042	25 054	25 742	33 243	32 816	44 675	50 878	40 985
Месни произведения	тонове	34 378	47 729	52 647	67 699	74 834	85 081	88177	90 315
Улов на риба	тонове	7 856	17 281	84 054	96 464	108 846	151 324	159 943	138 075
Месни консерви ²⁾	тонове	10 430	16 838	18 379	28 197	28 714	54 372	54 770	30 076
Рибни консерви	тонове	3 600	3 472	7 204	10 252	11 532	13 149	9 965	10 364
Зеленчукови консерви	тонове	153 409	196 486	242 780	326 572	322 238	261 639	276 556	301 859
Плодови консерви (без пулпове)	тонове	124 031	165 828	221 937	261 065	221 935	226 131	212 163	193 895
в това число:									
Мармелади	тонове	9 663	9 202	6 638	7 313	6 842	9 260	8 260	5 867
Конфитюри, желета и сладка	тонове	40 901	43 712	40 795	46 848	32 085	17 293	17 032	15 378
Компоти	тонове	39 660	73 929	83 779	88 759	79 506	79 226	70 166	59 037
Млечни масла	тонове	10 987	11 922	14 111	14 551	15 759	16 036	14 617	17 293
Сирене	тонове	42 787	63 244	70 391	74 987	80 269	76 574	83 469	83 509
Кашкавал	тонове	9 608	8 926	13 916	14 973	16 350	16 844	16 734	19 695
Растителни масла	тонове	88 297	115 444	160 626	165 411	160 353	149 114	157 892	145 194
Хранителни	тонове	78 054	98 267	146 947	148 717	145 589	136 744	142 738	127 730
Технически	тонове	10 178	17 177	13 679	16 694	14 764	12 370	15 154	17 464
Кюспе	тонове	79 143	96 709	128 350	98 180	63 609	50 572	63 531	68 066
Шрот	тонове	97 228	123 728	120 276	140 550	156 629	151 880	154 312	166 227
Брашно	хил. т	1 367	1 400	1 403	1 437	1 419	1 438	1 439	1 393
Ориз	тонове	19 640	18 741	33 179	31 553	33 461	32 463	31 650	26 590
Тестени изделия	тонове	11 847	10 545	11 375	15 836	14 240	13 369	13 242	13 775
Нишесте	тонове	6 846	9 673	18 356	29 786	31 709	25 154	23 648	25 346
Гликоза	тонове	10 686	10 486	13 571	12 456	12 359	13 671	13 833	13 577
Захар	хил. т	171	315	371	374	340	316	362	360
Захарни изделия	тонове	51 017	80 051	112 080	119 250	125 430	120 024	120 411	116 951
Гроздови вина	хил. л	119 153	278 026	266 863	391 823	328 228	254 786	446 052	281 000
Винен дестилат	хил. л	8 586	16 801	15 643	12 562	10 780	7 182	11 012	7 032
Ликьорни вина	хил. л	27 517	62 893	90 071	87 144	80 401	81 543	54 856	66 561
Ракки	хил. л	20 237	25 480	33 729	25 400	35 693	37 416	31 784	35 788
Спирт	хил. л	15 621	17 575	33 204	34 875	29 257	38 440	32 234	36 564
Бира	хил. л	107 494	171 661	304 684	375 960	424 192	451 556	469 452	492 688
Манипулиран ферментирал тютюн	тонове	70 578	122 533	105 973	145 523	146 168	145 465	150 723	133 251
Ориенталски	тонове	68 766	115 365	96 306	128 197	121 671	125 000	129 331	115 323
Виржиния	тонове	1 812	7 168	7 849	13 558	19 855	16 274	18 122	15 657
Тютюневи изделия	тонове	13 606	32 148	55 082	69 719	71 143	71 409	73 110	76 575
Хляб	хил. т	877	1 459	1 536	1 553	1 590	1 584	1 580	1 553
Сол	хил. т	87	125	135	74	130	89	75	87
Комбиниран фураж ³⁾	хил. т	328	835	1 602	2 041	2 389	2 542	3 005	2 996

1) Само месото, добито в кланиците, а от 1970 г. е включено птичето месо, добито в кланиците в птицекомбинатите.

2) Включително месо – зеленчукови консерви.

3) Включително белтъчен биоконцентрат.

31. Производство на някои промишлени изделия на лице от населението

Промислени изделия	Мярка	1960	1965	1970	1973	1974	1975	1976	1977
Електроенергия	квтч	592	1 249	2 298	2 546	2 628	2 893	3 158	3 374
Каменни въглища (общ добив)	кг	2 180	3 202	3 700	3 346	2 988	3 319	3 043	3 002
Суров нефт	кг	25,4	28,0	39,3	22,1	16,6	13,9	13,4	14,6
Кокс	кг	2,6	89,3	98,6	142,8	150,7	156,4	160,7	164,2
Железни руди (съдържание на желязо)	кг	23,9	71,3	93,3	103,3	97,5	88,9	85,4	80,3
Манганови руди (в натура)	кг	3,2	5,2	3,9	4,4	3,9	4,0	4,5	4,5
Чугун и феросплави	кг	24,4	84,8	147,3	186,8	176,0	178,8	184,1	189,0
Стомана	кг	32,2	71,7	212,0	260,5	252,1	259,7	280,9	294,1
Валцувани черни метали (прокат)	кг	24,5	52,5	167,3	243,4	258,3	286,0	314,7	332,9
Електродвигатели ¹⁾	бр.	30,0	60,6	88,4	99,0	101,2	108,6	114,8	137,1
	квт	116,8	349,2	494,0	508,6	549,6	586,7	609,8	661,3
Радиоприемници ¹⁾	бр.	20,0	15,8	17,1	8,2	12,6	26,1	19,3	16,7
Домашни хладилници ¹⁾	бр.	0,4	5,0	15,8	18,2	19,5	20,9	16,2	11,6
Електрически перални машини – (домашни)	бр.	4,8	10,9	6,6	5,2	5,6	8,4	8,9	8,1
Азотни торове в условна мярка 100% азот (без карбамид)	кг	10,6	30,0	33,8	36,5	37,5	43,6	42,5	46,3
Фосфорни торове в условна мярка 100% P ₂ O ₅	кг	5,2	11,4	17,4	15,6	21,7	28,2	27,6	31,6
Калцинирана сода (база 98%)	кг	16,6	27,7	36,1	29,2	77,9	115,7	119,4	138,3
Сярна киселина (монохидрат)	кг	15,6	38,7	59,2	65,1	87,7	97,9	97,8	97,7
Сапун (62% – без каша)	кг	2,4	3,1	2,2	2,4	3,1	3,1	2,9	2,7
Цимент	кг	202	327	432	485	495	500	498	530
Обли и цепени дървени материали	м ³	0,5	0,5	0,5	0,5	0,4	0,4	0,4	0,4
Хартия	кг	2) 6,9	2) 10,4	23,5	25,9	29,3	32,4	31,7	31,6
Плоско стъкло (база 2 мм)	м ²	1,0	2,1	2,4	2,4	2,0	2,6	3,2	2,8
Памучни прежди (вкл. вигонни)	кг	6,2	7,4	8,7	9,3	9,2	9,1	9,0	9,8
Вълнени прежди	кг	2,1	2,1	2,9	3,4	3,5	3,6	3,9	4,0
Памучни платове	м	27,7	35,5	37,6	38,7	39,9	42,6	41,0	42,1
Вълнени платове	м	2,4	2,5	3,2	3,5	3,8	4,3	4,1	4,1
Копринени платове	м	1,4	1,8	2,5	3,0	3,0	3,6	3,7	3,3
Трикотажно облекло	бр.	5,0	6,4	9,2	11,1	11,5	12,3	13,0	13,6
Твърди кожи	кг	0,6	0,5	0,4	0,4	0,3	0,3	0,2	0,2
Лицеви кожи	дм ²	23,4	30,5	42,2	54,0	53,4	54,1	50,7	54,4
Обувки (вкл. каучукови)	чф.	2,4	2,8	3,1	3,9	3,9	3,3	3,4	3,1
Месо и месни произведения	кг	23,2	31,1	38,1	45,4	47,7	55,6	62,0	61,0
Консерви – всички видове	кг	37,0	46,7	57,8	72,6	67,3	63,7	63,2	60,9
Млечни масла	кг	1,4	1,5	1,7	1,7	1,8	1,8	1,7	2,0
Сирене	кг	5,4	7,7	8,3	8,7	9,2	8,8	9,5	9,5
Кашкавал	кг	1,2	1,1	1,6	1,7	1,9	1,9	1,9	2,2
Растителни хранителни масла	кг	9,9	12,0	17,3	17,3	16,8	15,7	16,3	4,5
Брашно	кг	174	171	165	167	164	165	164	158
Ориз	кг	2,5	2,3	3,9	3,7	3,9	3,7	3,6	3,0
Тестени изделия	кг	1,5	1,3	1,3	1,8	1,6	1,5	1,5	1,6
Захар	кг	21,7	38,5	43,6	43,4	39,2	36,2	41,3	40,8
Захарни изделия	кг	6,5	9,8	13,2	13,8	14,5	13,8	13,7	13,3

1) На 1 000 души.

2) Без хартията за вълнообразен картон, отчитана в „Картони“

32. Индекси на производството на някои промишлени изделия на лице от населението

(1960 = 100)

Промислени изделия	1965	1970	1973	1974	1975	1976	1977
Електроенергия	211	388	430	444	489	535	570
Каменни въглища (общ добив)	147	170	153	137	152	140	138
Суров нефт	110	155	87	65	55	53	57
Кокс	34 пъти	38 пъти	55 пъти	58 пъти	60 пъти	62 пъти	63 пъти
Железни руди (съдържание на желязо) ..	298	390	432	408	372	357	336
Манганови руди (в натура)	163	122	138	122	125	141	141
Чугун и феросплави	348	604	766	721	733	755	775
Стомана	223	658	809	783	807	872	913
Валцувани черни метали (прокат)	214	683	993	11 пъти	12 пъти	3 пъти	14 пъти
Електродвигатели	202	295	330	337	362	383	457
	299	423	435	471	502	522	566
Радиоприемници	79	86	41	63	131	97	84
Домашни хладилници	13 пъти	40 пъти	46 пъти	49 пъти	52 пъти	41 пъти	29 пъти
Електрически перални машини-домашни	227	138	108	117	175	185	169
Азотни торове (без карбамид) в условна мярка 100 % азот	283	319	344	354	411	401	437
Фосфорни торове в условна мярка 100% P ₂ O ₅	219	335	300	417	542	531	608
Калцинирана сода (база 98%)	167	217	176	469	697	719	833
Сярна киселина (монохидрат)	248	379	417	562	628	627	626
Сапун (62% – без каша)	129	92	100	129	129	121	113
Цимент	162	214	240	245	248	247	263
Обли и цепени дървени материали	100	100	100	80	80	80	80
Хартия	151	341	375	425	470	459	458
Плоско стъкло (база 2 мм)	210	240	240	200	260	320	280
Памучни прежди (вкл. вигонни)	119	140	150	148	147	145	158
Вълнени прежди	100	138	162	167	171	186	190
Памучни платове	128	136	140	144	154	148	151
Вълнени платове	104	133	146	158	179	171	171
Копринени платове	129	179	214	214	257	264	236
Трикотажно облекло	128	184	222	230	246	260	272
Твърди кожи	83	67	67	50	50	33	33
Лицеви кожи	130	180	231	228	231	217	232
Обувки (вкл. каучукови)	117	129	163	163	138	142	129
Месо и месни произведения	134	164	196	206	240	267	263
Консерви – всички видове	126	156	196	182	172	171	165
Млечни масла	107	121	121	129	129	121	143
Сирене	143	154	161	170	163	176	176
Кашкавал	92	133	142	158	158	158	183
Растителни хранителни масла	121	175	175	170	159	165	146
Брашно	98	95	96	94	95	94	91
Ориз	92	156	148	156	148	144	120
Тестени изделия	87	87	120	107	100	100	107
Захар	177	201	200	181	167	190	188
Захарни изделия	151	203	212	223	212	211	205

33. Структура на разходите за производство на промишлената продукция в държавните промишлени предприятия по отрасли и в кооперативните промишлени предприятия¹⁾

Отрасли	Години	Общо	По елементи:							
			суровини и материали	гориво	енергия	амортизация	работна заплата	начисления върху заплатата	разлика в запл. и начисл. за ДОО ²⁾	други разходи
Общо	1960	100,0	68,4	2,9	2,0	4,1	17,1	2,2	—	3,3
	1965	100,0	70,0	3,4	1,9	4,8	14,4	1,8	0,4	3,3
	1970	100,0	68,6	3,4	2,1	6,2	13,9	1,7	0,6	3,5
	1973	100,0	67,3	3,1	2,5	6,8	13,5	1,7	1,0	4,1
	1974	100,0	66,8	2,9	2,8	6,9	13,2	2,6	0,8	4,0
	1975	100,0	67,0	3,0	2,6	7,0	12,8	2,5	0,9	4,2
	1976	100,0	67,5	2,9	2,6	7,1	12,9	2,5	—	4,5
	1977	100,0	67,1	2,9	2,5	9,2	12,4	2,4	—	3,5
Държавни предприятия	1960	100,0	68,8	3,1	2,1	4,4	16,3	2,0	—	3,3
	1965	100,0	70,5	3,5	2,0	5,0	13,6	1,7	0,4	3,3
	1970	100,0	69,2	3,6	2,1	6,5	13,0	1,6	0,6	3,4
	1973	100,0	67,7	3,2	2,6	7,0	12,8	1,6	1,0	4,1
	1974	100,0	67,3	2,9	2,9	7,1	12,5	2,5	0,8	4,0
	1975	100,0	67,4	3,1	2,7	7,2	12,2	2,4	0,8	4,2
	1976	100,0	67,9	3,0	2,6	7,3	12,3	2,4	—	4,5
	1977	100,0	67,4	3,0	2,5	9,3	11,9	2,4	—	3,5
Производство на електроенергия и топлоенергия	1960	100,0	5,7	40,2	2,2	32,0	13,9	1,7	—	4,3
	1965	100,0	6,3	47,3	6,6	25,6	10,4	1,3	—	2,5
	1970	100,0	4,5	52,3	4,5	25,7	8,1	0,9	0,9	3,1
	1973	100,0	3,4	44,0	17,9	22,9	6,7	0,8	1,0	3,3
	1974	100,0	3,6	36,4	24,6	21,8	7,5	1,5	1,1	3,5
	1975	100,0	3,5	39,9	18,3	24,5	7,4	1,4	1,0	4,0
	1976	100,0	3,8	39,6	17,4	26,0	7,8	1,5	—	3,9
	1977	100,0	3,3	36,2	15,6	33,6	6,8	1,3	—	3,2
Топливна промишленост	1960	100,0	23,8	1,6	3,7	17,5	42,0	5,2	—	6,2
	1965	100,0	48,5	0,9	3,4	14,2	23,8	3,0	—	6,2
	1970	100,0	49,5	0,5	3,6	20,1	18,5	2,2	1,1	4,5
	1973	100,0	46,6	0,6	2,7	20,4	16,7	2,0	1,4	9,6
	1974	100,0	51,7	0,4	2,7	20,8	16,5	3,2	0,8	3,9
	1975	100,0	50,7	0,7	2,8	20,9	16,3	3,2	1,2	4,2
	1976	100,0	50,7	0,7	2,8	21,2	16,8	3,3	—	4,5
	1977	100,0	50,7	0,6	2,6	22,5	15,9	3,1	—	4,6
Черна металургия (вкл. добив на руди)	1960	100,0	42,2	23,5	6,2	7,9	14,8	1,9	—	3,5
	1965	100,0	58,8	9,4	2,6	11,4	12,4	1,6	—	3,8
	1970	100,0	58,0	8,7	3,5	14,1	10,9	1,4	0,3	3,1
	1973 ³⁾	100,0	54,4	7,7	5,0	16,6	10,1	1,2	0,7	4,3
	1974	100,0	53,6	7,0	5,0	16,4	10,1	1,9	0,4	5,6
	1975	100,0	55,9	5,8	5,2	15,4	9,4	1,8	0,2	6,3
	1976	100,0	58,0	5,5	5,0	14,8	8,9	1,7	—	6,1
	1977	100,0	55,1	4,6	4,5	20,7	8,1	1,6	—	5,4
Машиностроителна и металообработваща промишленост	1960	100,0	62,9	1,8	2,1	3,6	22,8	2,9	—	3,9
	1965	100,0	65,6	1,4	1,6	3,8	19,1	2,4	0,2	5,9
	1970	100,0	66,7	1,0	1,4	4,2	17,4	2,1	0,7	6,5
	1973	100,0	67,3	0,8	1,3	4,7	16,1	2,0	1,3	6,5
	1974	100,0	67,5	0,8	1,2	4,7	15,3	3,0	1,0	6,5
	1975	100,0	67,9	0,7	1,1	4,6	15,0	3,0	1,0	6,7
	1976	100,0	68,7	0,7	1,2	4,7	14,9	2,9	—	6,9
	1977	100,0	70,7	0,7	1,1	5,9	14,4	2,9	—	4,3
Химическа и каучукова промишленост	1960	100,0	68,0	3,6	6,6	7,4	11,1	1,4	—	1,9
	1965	100,0	63,2	5,4	6,9	9,6	10,7	1,3	0,3	2,6
	1970	100,0	62,5	4,5	5,6	11,9	10,0	1,2	0,7	3,6
	1973	100,0	59,7	4,3	5,9	13,0	10,8	1,3	1,2	3,8
	1974	100,0	58,7	3,9	6,8	14,0	10,0	1,9	1,1	3,6
	1975	100,0	57,7	5,2	7,2	13,8	9,4	1,8	1,1	3,8
	1976	100,0	57,8	5,4	6,9	13,9	9,7	1,9	—	4,4
	1977	100,0	57,4	5,4	6,7	16,2	9,3	1,8	—	3,2

1) Влияние върху структурата на разходите за производство на промишлената продукция оказват амортизационните отчисления като елемент на материалните и други разходи, които от 1977 г. се начисляват по нови амортизационни норми върху основните фондове по възстановителна стойност.

2) Само за предприятията, работещи по новата система на ръководство на народното стопанство.

3) Изменението в структурата на разходите за производство се дължи на организационни промени в състава на предприятията, обединението на всички предприятия в едно и отчитането им по обединенски метод.

33. Структура на разходите за производство на промишлената продукция в държавните промишлени предприятия по отрасли и в кооперативните промишлени предприятия¹⁾

(Продължение)

Отрасли	Години	Общо	По елементи:							
			суровини и материали	гориво	енергия	амортизация	работна заплата	начисления върху заплатата	разлика в запл. и начисл. за ДОО ²⁾	други разходи
Промисленост за строителни материали	1960	100,0	31,5	12,2	5,9	8,8	31,1	3,9	-	6,6
	1965	100,0	36,8	13,6	4,3	9,5	24,9	3,1	0,1	7,7
	1970	100,0	37,4	12,2	5,0	13,0	22,4	2,7	0,8	6,5
	1973	100,0	38,2	10,1	5,0	13,5	21,5	2,7	1,0	8,0
	1974	100,0	37,4	9,1	5,3	13,7	20,7	4,1	1,2	8,5
	1975	100,0	38,6	9,2	4,7	13,6	20,3	4,0	1,3	8,3
	1976	100,0	39,3	8,8	4,9	14,1	19,9	3,9	-	9,1
	1977	100,0	39,6	8,5	4,8	16,3	18,2	3,6	-	9,0
Дърводобивна и дървообработваща промишленост	1960	100,0	42,2	0,6	1,1	3,4	35,4	4,4	-	12,9
	1965	100,0	58,2	0,8	0,9	3,4	25,5	3,2	0,1	7,9
	1970	100,0	55,8	1,5	1,3	4,9	26,4	3,2	0,6	6,3
	1973	100,0	58,3	1,5	1,5	5,5	23,8	2,9	0,9	5,6
	1974	100,0	57,9	1,4	1,5	5,6	22,9	4,5	0,8	5,4
	1975	100,0	58,0	1,5	1,5	5,6	22,5	4,4	0,9	5,6
	1976	100,0	58,8	1,5	1,6	6,0	22,1	4,4	-	5,6
	1977	100,0	59,3	1,7	1,5	6,8	21,3	4,2	-	5,2
Целулозно-книжна промишленост	1960	100,0	69,0	5,1	2,8	5,2	13,8	1,7	-	2,4
	1965	100,0	61,5	9,8	2,2	8,3	13,1	1,6	-	3,5
	1970	100,0	63,5	6,9	4,0	8,4	11,5	1,4	0,9	3,4
	1973	100,0	65,3	5,8	3,9	10,1	9,9	1,2	0,5	3,3
	1974	100,0	65,4	5,6	3,9	10,4	9,4	1,9	0,2	3,2
	1975	100,0	66,2	5,9	3,5	9,7	8,7	1,7	0,9	3,4
	1976	100,0	66,0	5,6	3,3	10,0	9,2	1,8	-	4,1
	1977	100,0	65,8	5,3	3,2	11,5	8,8	1,7	-	3,7
Стъкларска и порцелано-фаянсва промишленост	1960	100,0	31,3	17,0	3,8	9,3	32,3	4,1	-	2,2
	1965	100,0	32,3	15,8	4,4	10,8	28,2	3,5	1,9	3,1
	1970	100,0	33,9	15,2	4,9	13,1	25,6	3,1	0,7	3,5
	1973	100,0	34,8	14,2	4,9	13,0	24,3	3,0	0,9	4,9
	1974	100,0	34,2	13,0	4,9	13,3	23,7	4,7	1,0	5,2
	1975	100,0	34,5	11,7	4,7	14,0	22,8	4,5	1,3	6,5
	1976	100,0	36,7	10,9	4,9	14,8	22,7	4,5	-	5,5
	1977	100,0	36,2	9,8	4,6	17,4	22,8	4,5	-	4,7
Текстилна промишленост	1960	100,0	81,4	0,8	1,4	2,6	11,2	1,4	-	1,2
	1965	100,0	81,0	1,1	1,2	3,4	10,2	1,3	0,7	1,1
	1970	100,0	79,2	1,0	1,4	4,0	11,5	1,4	0,3	1,2
	1973	100,0	74,4	1,0	1,7	4,7	13,3	1,6	1,2	2,1
	1974	100,0	73,3	0,9	1,7	4,9	13,4	2,7	0,8	2,3
	1975	100,0	73,5	0,9	1,6	4,9	13,1	2,6	1,1	2,3
	1976	100,0	73,3	0,9	1,6	5,2	13,6	2,7	-	2,7
	1977	100,0	70,9	0,8	1,7	8,9	13,0	2,6	-	2,1
Шивашка промишленост	1960	100,0	83,3	0,1	0,2	0,3	13,5	1,7	-	0,9
	1965	100,0	82,9	0,1	0,2	0,4	13,0	1,6	0,9	0,9
	1970	100,0	82,1	0,2	0,2	0,8	13,7	1,6	0,4	1,0
	1973	100,0	75,9	0,3	0,3	1,2	17,3	2,1	1,0	1,9
	1974	100,0	75,0	0,3	0,3	1,2	16,6	3,3	1,3	2,0
	1975	100,0	75,7	0,3	0,3	1,3	16,0	3,2	1,0	2,2
	1976	100,0	76,4	0,3	0,3	1,6	15,8	3,1	-	2,5
	1977	100,0	76,8	0,3	0,3	3,2	15,0	3,0	-	1,4
Кожарска, кожухарска и обувна промишленост	1960	100,0	78,0	0,8	0,6	1,4	15,3	1,9	-	2,0
	1965	100,0	77,7	0,9	0,5	1,6	14,8	1,9	0,8	1,8
	1970	100,0	77,4	0,5	1,1	2,1	15,1	1,8	0,5	1,5
	1973	100,0	75,9	0,4	1,1	2,1	14,9	1,8	1,1	2,7
	1974	100,0	74,8	0,4	1,1	2,3	14,8	2,9	1,1	2,6
	1975	100,0	75,1	0,4	1,2	2,6	14,7	2,9	0,9	2,2
	1976	100,0	73,9	0,5	1,1	2,9	15,5	3,1	-	3,0
	1977	100,0	74,7	0,4	1,0	3,5	15,6	3,1	-	1,7

1) Влияние върху структурата на разходите за производство на промишлената продукция оказват амортизационните отчисления като елемент на материалните и други разходи, които от 1977 г. се начисляват по нови амортизационни норми върху основните фондове по възстановителната стойност.

2) Само за предприятията, работещи по новата система на ръководство на народното стопанство.

33. Структура на разходите за производството на промишлената продукция в държавните промишлени предприятия по отрасли и в кооперативните промишлени предприятия¹⁾

(Продължение и край)

Отрасли	Години	Общо	По елементи:							
			суровини и материали	гориво	енергия	амортизация	работна заплата	начисления върху заплатата	разлика в запл. и начисл. / за ДОО ²⁾	други разходи
	1960	100,0	63,6	0,3	1,1	5,4	23,2	2,9	—	3,5
	1965	100,0	63,4	0,5	0,9	5,6	23,5	2,9	—	3,2
	1970	100,0	62,1	0,2	0,9	6,2	22,6	2,7	1,7	3,6
	1973	100,0	61,9	0,3	0,7	6,0	21,8	2,6	3,2	3,5
	1974	100,0	61,5	0,3	0,7	6,3	22,2	4,4	1,6	3,0
	1975	100,0	60,3	0,2	0,7	7,3	21,4	4,2	2,5	3,4
	1976	100,0	59,7	0,2	0,8	7,1	23,1	4,6	—	4,5
	1977	100,0	64,6	0,3	0,6	8,1	19,6	3,9	—	2,9
	1960	100,0	84,9	1,5	0,8	1,5	8,2	1,0	—	2,1
	1965	100,0	86,8	1,4	0,7	1,5	6,6	0,8	0,6	1,6
	1970	100,0	86,9	1,1	0,9	1,9	6,5	0,8	0,3	1,6
	1973	100,0	86,3	1,1	1,0	2,2	6,3	0,8	0,5	1,8
	1974	100,0	85,8	1,0	1,0	2,2	6,4	1,2	0,4	2,0
	1975	100,0	85,9	1,1	0,9	2,3	6,2	1,2	0,4	2,0
	1976	100,0	86,5	1,0	0,9	2,4	5,9	1,2	—	2,1
	1977	100,0	85,8	1,1	0,9	3,3	5,7	1,1	—	2,1
	1960	100,0	59,1	1,7	1,6	2,0	28,2	3,5	—	3,9
	1965	100,0	70,0	1,3	1,0	1,7	20,7	2,6	0,1	2,6
	1970	100,0	71,4	1,3	1,0	2,4	18,4	2,1	0,5	2,9
	1973	100,0	71,4	1,1	0,9	2,6	18,1	2,2	0,8	2,9
	1974	100,0	71,2	1,0	0,9	2,6	17,2	3,4	0,8	2,9
	1975	100,0	71,7	1,0	0,9	2,5	16,8	3,3	0,9	2,9
	1976	100,0	59,4	1,1	1,0	3,0	26,2	5,1	—	4,2
	1977	100,0	60,4	0,9	0,9	3,8	25,1	5,0	—	3,9
	1960	100,0	63,4	0,7	0,6	0,7	27,0	3,4	—	4,2
	1965	100,0	60,3	0,7	0,7	1,1	28,9	3,6	0,0	4,7
	1970	100,0	56,3	0,6	0,9	1,6	31,3	3,8	0,6	4,9
	1973	100,0	55,2	0,6	0,7	1,9	31,3	3,8	1,8	4,7
	1974	100,0	53,9	0,5	0,7	1,9	30,5	6,0	2,0	4,5
	1975	100,0	54,1	0,5	0,6	2,0	30,5	6,1	1,6	4,6
	1976	100,0	55,3	0,5	0,7	2,3	30,9	6,1	—	4,2
	1977	100,0	55,4	0,5	0,7	3,0	30,3	6,0	—	4,1

1) Влияние върху структурата на разходите за производство на промишлената продукция оказват амортизационните отчисления като елемент на материалите и други разходи, които от 1977 г. се начисляват по нови амортизационни норми върху основните фондове по възстановителна стойност.

2) Само за предприятията, работещи по новата система на ръководство на народното стопанство.

34. Себестойност на сравнимата стокова продукция на държавните промишлени предприятия

(Проценти)

	1960	1965	1970	1973	1974	1975	1976	1977
Относителен дял на пълната себестойност на сравнимата стокова продукция от цялата стокова продукция	92,24	90,92	91,43	90,79	90,89	90,35	90,39	91,15
Снижение (увеличение) себестойността на сравнимата стокова продукция	+0,66	-1,75	-1,58	-1,37	+0,70	-0,87	-0,42	+ 0,99

35. Балансова печалба (загуба) на 100 лева производствени фондове в държавните промишлени предприятия по отрасли и в кооперативните промишлени предприятия

(Левове)

Отрасли	1965	1970	1973	1974	1975	1976	1977
Общо	9,3	11,9	11,9	11,9	12,5	13,6	13,0
Държавни предприятия	9,0	11,4	11,5	11,6	12,2	13,3	12,8
Производство на електроенергия и топлоенергия	1,5	3,2	2,6	4,8	4,2	5,4	3,0
Топливна промишленост	2,7	1,7	4,2	3,7	5,5	3,9	1,2
Черна металургия (вкл. добив на руди)	-3,6	1,0	1,7	2,4	2,9	4,3	1,3
Машиностроителна и металообработваща промишленост	17,0	23,8	24,7	24,9	28,5	32,2	36,0
Химическа и каучукова промишленост	7,7	15,0	11,7	8,9	9,9	9,5	10,3
Промишленост за строителни материали	3,2	5,9	4,8	4,5	4,0	4,1	2,4
Дърводобивна и дървообработваща промишленост	11,9	12,2	10,2	10,2	10,6	13,4	13,5
Целулозно-книжна промишленост	-1,3	6,6	5,5	5,9	5,3	4,4	3,4
Стъкларска и порцелано-фаянсва промишленост	17,7	20,3	12,6	11,7	6,1	6,4	7,6
Текстилна промишленост	15,6	16,4	15,0	15,0	15,5	16,3	12,3
Шиварска промишленост	67,0	51,9	29,1	31,1	31,6	37,9	43,6
Кожарска, кожухарска и обувна промишленост	26,7	28,6	29,8	31,6	29,8	33,6	33,8
Полиграфическа промишленост	10,3	16,5	20,5	22,5	18,0	19,8	16,9
Хранително-вкусова промишленост	15,4	15,1	13,6	12,3	11,3	11,5	10,0
Други отрасли на промишлеността	19,7	21,9	23,4	23,6	17,0	23,9	21,3
Кооперативни предприятия	23,1	34,9	31,0	31,0	33,9	30,6	31,8

36. Печалба (загуба) от реализираната стокова продукция на 100 лева себестойност
в държавните промишлени предприятия по отрасли и в кооперативните промишлени предприятия

(Левове)

Отрасли	1965	1970	1973	1974	1975	1976	1977
Общо	9,2	12,5	13,9	13,7	14,7	16,3	16,6
Държавни предприятия	9,1	12,2	13,8	13,6	14,5	16,2	16,5
Производство на електроенергия и топлоенергия	8,4	14,8	24,8	16,4	18,9	26,1	14,9
Топливна промишленост	6,3	4,2	9,7	6,2	7,7	5,7	3,3
Черна металургия (включително добив на руди)	-10,0	2,2	5,0	6,6	7,2	10,2	2,8
Машиностроителна и металообработ- ваща промишленост	15,9	21,2	23,9	24,4	27,5	30,5	35,7
Химическа и каучукова промишленост	11,2	23,7	19,1	14,8	17,0	17,3	19,3
Промишленост за строителни мате- риали	4,7	9,3	8,2	8,3	7,4	7,7	5,2
Дърводобивна и дървообработваща промишленост	8,6	9,2	8,4	8,7	9,3	11,9	13,3
Целулозно-книжна промишленост ...	-1,4	9,2	9,2	10,3	8,7	7,4	5,2
Съкларска и порцелано-фаянсва промишленост	21,8	27,5	16,6	14,9	9,1	9,6	12,7
Текстилна промишленост	9,7	11,5	12,1	12,4	12,8	14,4	11,8
Шивашка промишленост	13,8	14,3	10,6	11,5	12,9	15,2	19,2
Кожарска, кожухарска и обувна про- мишленост	13,1	14,7	15,1	17,3	18,0	21,4	19,9
Полиграфическа промишленост	11,3	16,4	19,5	22,7	21,8	24,9	19,4
Хранително-вкусова промишленост ..	8,4	8,2	8,4	8,3	7,5	7,6	7,2
Други отрасли на промишлеността ...	9,2	9,6	11,0	11,0	12,1	17,7	16,5
Кооперативни предприятия	9,3	17,4	16,6	16,2	18,7	18,3	20,5

37. Индекси на производителността на труда в държавните и кооперативните промишлени
предприятия по икономически групи

(1960 = 100)

Икономически групи	1965	1970	1973	1974	1975	1976	1977
На лице от промишленопроизводствените работници и служещи							
В производството на средства за про- изводство (група „А“)	149	225	279	298	320	344	371
В производството на предмети за по- требление (група „Б“)	130	164	192	201	218	229	238
На промишленопроизводствен работник							
В производството на средства за про- изводство (група „А“)	150	232	290	308	330	353	373
В производството на предмети за по- требление (група „Б“)	131	168	198	206	223	234	239

38. Индекси на производителността на труда в държавните и кооперативните промишлени
предприятия, разпределени на производство на електроенергия и топлиноенергия,
добивна и преработваща промишленост

(1960 = 100)

	1965	1970	1973	1974	1975	1976	1977
На лице от промишленопроизводствените работници и служещи							
Производство на електроенергия и топ- лоенергия	160	270	304	296	300	330	342
Добивна промишленост	112	141	157	161	172	176	178
Преработваща промишленост	140	191	231	245	264	282	300
На промишленопроизводствен работник							
Производство на електроенергия и топ- лоенергия	147	260	290	274	269	295	307
Добивна промишленост	113	145	165	169	180	185	184
Преработваща промишленост	141	196	239	252	272	288	301

39. Индекси на производителността на труда в държавните и кооперативните промишлени предприятия по отрасли

(1960 = 100)

Отрасли	1965	1970	1973	1974	1975	1976	1977
На лице от промишленопроизводствените работници и служещи							
Общо	139	193	234	248	268	285	304
Държавни предприятия	137	192	230	243	263	279	296
Производство на електроенергия и топлоенергия	160	270	304	296	300	330	342
Топливна промишленост	194	368	546	587	618	614	657
Черна металургия (вкл. добив на руди)	140	238	306	334	368	411	429
Машиностроителна и металообработваща промишленост	158	233	305	334	372	406	451
Химическа и каучукова промишленост	141	230	254	274	306	323	358
Промисленост за строителни материали	152	220	257	278	296	316	347
Дърводобивна и дървообработваща промишленост	123	150	174	188	202	218	232
Целулозно-книжна промишленост	127	206	222	245	274	277	285
Стъкларска и порцелано-фаянсва промишленост	167	251	290	298	311	332	352
Текстилна промишленост	134	161	181	186	198	207	218
Шивашка промишленост	149	227	244	258	287	310	315
Кожарска, кожухарска и обувна промишленост	105	133	156	163	172	173	185
Полиграфическа промишленост	111	153	158	161	166	171	201
Хранително-вкусова промишленост	130	168	204	210	223	251	252
Други отрасли на промишлеността	136	185	211	230	247	185	195
Кооперативни предприятия	130	172	198	207	220	223	231
На промишленопроизводствен работник							
Общо	140	198	242	256	275	292	305
Производство на електроенергия и топлоенергия	147	260	290	274	269	295	307
Топливна промишленост	196	380	566	608	642	638	673
Черна металургия (вкл. добив на руди)	141	241	317	345	379	431	446
Машиностроителна и металообработваща промишленост	158	239	315	342	378	409	444
Химическа и каучукова промишленост	147	247	275	295	329	348	378
Промисленост за строителни материали	153	228	270	292	312	332	356
Дърводобивна и дървообработваща промишленост	124	157	187	203	218	236	247
Целулозно-книжна промишленост	130	210	232	257	286	255	253
Стъкларска и порцелано-фаянсва промишленост	167	254	290	296	309	330	347
Текстилна промишленост	141	173	197	202	215	225	235
Шивашка промишленост	155	234	262	277	301	324	330
Кожарска, кожухарска и обувна промишленост	115	151	180	187	198	202	217
Полиграфическа промишленост	110	149	151	153	157	161	195
Хранително-вкусова промишленост	133	174	215	220	232	260	253
Други отрасли на промишлеността	132	176	207	222	237	198	205
Държавни предприятия	138	197	237	250	270	285	296
Производство на електроенергия и топлоенергия	147	260	290	274	269	295	307
Топливна промишленост	196	380	566	608	642	638	673
Черна металургия (вкл. добив на руди)	141	241	317	345	379	431	446
Машиностроителна и металообработваща промишленост	157	236	308	334	369	399	432
Химическа и каучукова промишленост	139	231	253	271	302	317	344
Промисленост за строителни материали	153	228	270	292	312	332	356
Дърводобивна и дървообработваща промишленост	123	153	179	195	209	227	238
Целулозно-книжна промишленост	127	208	225	248	277	279	282
Стъкларска и порцелано-фаянсва промишленост	168	254	294	300	312	333	350
Текстилна промишленост	139	168	189	193	205	214	223
Шивашка промишленост	151	232	250	265	294	318	322
Кожарска, кожухарска и обувна промишленост	103	131	153	160	169	169	180
Полиграфическа промишленост	110	150	154	157	162	167	194
Хранително-вкусова промишленост	132	174	213	218	231	259	252
Други отрасли на промишлеността	138	191	219	237	255	188	194
Кооперативни предприятия	131	173	201	210	224	225	230
Машиностроителна и металообработваща промишленост	131	238	318	344	353	350	380
Химическа и каучукова промишленост	144	241	318	343	392	422	482
Дърводобивна и дървообработваща промишленост	135	211	271	293	318	325	328
Целулозно-книжна промишленост	140	192	138	145	149	114	108
Стъкларска и порцелано-фаянсва промишленост	148	216	227	238	252	210	222
Текстилна промишленост	137	200	205	235	318	264	139
Шивашка промишленост	126	169	195	207	212	220	222
Кожарска, кожухарска и обувна промишленост	132	185	228	230	253	263	270
Полиграфическа промишленост ¹⁾	94	80	55	62	47	50	—
Хранително-вкусова промишленост	173	144	180	181	216	229	246
Други отрасли на промишлеността	133	175	200	208	219	224	222

1) 1961 = 100.

40. Индекси на часовата производителност на труда на промишленопроизводствените работници в държавните и кооперативните промишлени предприятия по отрасли

(1960 = 100)

Отрасли	1965	1970	1973	1974	1975	1976	1977
Общо	141,5	207,1	254,8	279,3	304,2	325,2	339,4
Производство на електроенергия и топлоенергия	136,7	247,8	281,5	277,1	277,7	306,3	318,6
Топливна промишленост	196,3	396,8	602,5	664,2	700,9	704,2	746,9
Черна металургия (вкл. добив на руди)	142,1	259,4	341,1	377,3	414,8	473,4	492,3
Машиностроителна и металообработваща промишленост	158,8	245,2	324,4	363,3	408,0	441,4	477,1
Химическа и каучукова промишленост .	143,6	247,7	277,0	308,3	346,5	369,8	404,8
Промисленост за строителни материали	156,9	234,3	280,8	312,4	333,6	363,6	388,2
Дърводобивна и дървообработваща промишленост	126,9	163,2	196,0	219,0	236,8	258,9	268,5
Целулозно-книжна промишленост	127,9	216,3	239,9	275,2	309,9	282,8	283,2
Стъкларска и порцелано-фаянсва промишленост	172,2	268,8	305,4	321,1	341,0	370,1	386,4
Текстилна промишленост	141,0	181,3	206,2	220,6	241,3	253,8	265,1
Шивашка промишленост	155,4	257,8	280,6	321,4	348,9	384,1	390,3
Кожарска, кожухарска и обувна промишленост	114,9	160,2	193,4	211,4	227,6	235,8	255,4
Полиграфическа промишленост	110,7	155,7	160,9	176,0	179,8	185,3	220,8
Хранително-вкусова промишленост ...	135,0	180,6	226,1	240,3	257,1	288,6	283,9
Други отрасли на промишлеността	133,6	185,6	220,0	247,5	266,0	224,7	230,9
Държавни предприятия	139,6	206,0	239,1	261,9	285,6	304,5	315,5
Производство на електроенергия и топлоенергия	136,7	247,8	281,5	277,1	277,7	306,3	318,6
Топливна промишленост	196,3	396,8	602,5	664,2	700,9	704,2	746,9
Черна металургия (вкл. добив на руди)	142,1	259,4	341,1	377,3	414,8	473,4	492,3
Машиностроителна и металообработваща промишленост	157,2	241,0	316,0	353,0	397,5	429,2	463,2
Химическа и каучукова промишленост .	134,2	229,6	253,3	281,7	315,9	335,4	366,7
Промисленост за строителни материали	156,9	234,3	281,4	313,1	334,4	364,4	389,0
Дърводобивна и дървообработваща промишленост	125,7	159,0	188,4	210,6	227,1	249,4	259,7
Целулозно-книжна промишленост	124,6	211,7	230,1	263,4	297,6	307,8	314,9
Стъкларска и порцелано-фаянсва промишленост	172,9	269,4	310,4	324,6	343,7	373,6	390,6
Текстилна промишленост	138,9	175,9	196,7	210,2	229,0	240,7	250,4
Шивашка промишленост	147,2	258,1	261,0	304,0	335,9	372,2	376,7
Кожарска, кожухарска и обувна промишленост	101,7	138,0	162,4	178,5	191,7	196,2	208,1
Полиграфическа промишленост	110,4	156,4	165,0	180,7	186,9	192,7	219,4
Хранително-вкусова промишленост ...	133,8	180,2	224,9	239,0	255,6	287,3	282,3
Други отрасли на промишлеността	139,2	200,8	232,8	265,3	286,5	215,0	219,0
Кооперативни предприятия	133,2	180,0	213,7	233,7	250,4	253,6	256,9
Машиностроителна и металообработваща промишленост	135,0	250,0	332,9	382,1	390,5	384,5	412,7
Химическа и каучукова промишленост .	146,1	251,8	324,6	359,3	425,9	454,8	530,0
Дърводобивна и дървообработваща промишленост	138,0	219,0	283,2	317,4	354,4	363,3	358,1
Целулозно-книжна промишленост	143,9	215,2	151,9	169,1	176,2	131,9	121,8
Стъкларска и порцелано-фаянсва промишленост	155,8	228,3	240,6	274,0	309,9	258,9	262,1
Текстилна промишленост	143,5	216,3	213,6	263,8	347,0	293,9	158,5
Шивашка промишленост	127,3	175,9	212,1	233,6	240,5	254,7	256,0
Кожарска, кожухарска и обувна промишленост	132,2	192,8	242,6	256,1	285,9	298,3	310,1
Полиграфическа промишленост ¹⁾	98,2	86,5	58,8	70,6	53,2	57,3	-
Хранително-вкусова промишленост ...	169,9	146,6	186,3	197,6	239,0	253,8	272,9
Други отрасли на промишлеността	135,8	183,0	211,7	230,2	244,3	251,3	246,9

1) 1961 = 100.

ПРОИЗВОДСТВО НА ЕЛЕКТРОЕНЕРГИЯ И ТОПЛОЕНЕРГИЯ

41. Работници и служещи в предприятията за производство на електроенергия и топлоенергия по категории

(Среден годишен брой)

Категории	1960	1965	1970	1973	1974	1975	1976	1977
Общо	12 466	15 118	17 007	17 166	18 139	19 544	20 332	21 313
Промисленопроизводствен персонал	10 883	13 621	15 036	15 007	16 100	17 517	17 335	18 151
Работници	7 189	9 800	10 307	10 377	11 490	12 875	12 814	13 323
Ученици	—	95	37	13	5	3	4	4
ИТР	1 000	1 180	1 782	1 745	1 759	1 960	2 053	2 881
Служещи	2 171	2 236	2 585	2 566	2 537	2 315	2 123	1 775
Обслужващ персонал	186	163	138	128	116	105	97	43
Охрана	337	147	187	178	193	259	244	125
Непромишлен персонал	1 583	1 497	1 971	2 159	2 039	2 027	2 997	3 162

42. Основни фондове на предприятията за производство на електроенергия и топлоенергия по вид

(Милиони левове по пълна първоначална стойност в края на годината)

Вид на фондовете	1960	1965	1970	1973	1974	1975	1976	1977
Общо	587,2	912,2	1 486,9	1 749,9	2 034,5	2 334,8	2 429,0	2 951,3
Промисленопроизводствени	574,7	895,9	1 464,0	1 729,4	2 018,6	2 312,8	2 411,4	2 935,4
Сгради	51,4	80,5	137,8	172,8	235,8	307,8	321,4	377,7
Съоръжения	125,3	124,3	189,1	202,7	259,4	270,1	272,9	385,0
Предавателни устройства	153,7	237,0	354,9	438,3	473,5	542,0	648,3	888,1
Енергетични и двигателни машини и оборудване	226,6	429,0	737,5	869,8	977,6	1 098,9	1 037,1	1 107,7
Производствени машини и оборудване	11,3	15,0	28,7	26,4	48,9	60,4	101,3	133,8
Транспортни средства	2,6	4,5	7,3	8,6	11,2	18,2	12,6	22,6
Измерителни и регулиращи уреди, инструменти и други основни фондове	3,8	5,6	8,7	10,8	12,2	15,4	17,8	20,5
Непромишлени	12,5	16,3	22,9	20,5	15,9	22,0	17,6	15,9

43. Индекси на общата продукция на предприятията за производство на електроенергия и топлоенергия

	1960	1965	1970	1973	1974	1975	1966	1977
1960=100	100	200	373	419	438	483	527	570

44. Баланс на електроенергията в народното стопанство

	1960	1965	1970	1973	1974	1975	1976	1977
Милиони киловатчасове								
Произведена електроенергия ¹⁾	4 657	10 248	19 515	21 956	22 806	25 237	27 747	29 710
Внос	28	37	101	3 264	4 074	3 902	3 943	4 046
Общо електроенергия за потребление	4 685	10 285	19 616	25 220	26 880	29 139	31 690	33 756
Употребена електроенергия за собствени нужди на електроцентралите	317	1 047	2 040	2 394	2 569	2 971	3 096	3 173
Загуби от пренос, трансформация, разпределение и трафопостове ²⁾	637	786	1 538	2 081	2 205	2 387	2 766	2 785
За промишлеността	2 491	5 555	10 735	13 325	13 816	14 305	15 853	16 107
За селското стопанство	164	455	675	827	983	955	999	924
За транспорта и съобщенията	96	253	483	712	743	806	746	924
За населението	530	1 180	2 469	3 647	4 113	4 588	5 192	5 533
За други потребители ³⁾	450	1 009	1 676	2 234	2 451	3 127	3 038	4 310
Относителен дял								
Общо електроенергия за потребление	100,0	100,0	100,0	100,0	100,0	100,0	100,0	100,0
Употребена електроенергия за собствени нужди на електроцентралите	6,8	10,2	10,4	9,5	9,6	10,2	9,8	9,4
Загуби от пренос, трансформация, разпределение и трафопостове	13,6	7,7	7,8	8,3	8,2	8,2	8,7	8,3
За промишлеността	53,2	53,9	54,8	52,8	51,4	49,1	50,0	47,7
За селското стопанство	3,5	4,4	3,4	3,3	3,6	3,3	3,1	2,7
За транспорта и съобщенията	2,0	2,5	2,5	2,8	2,8	2,8	2,4	2,7
За населението	11,3	11,5	12,6	14,5	15,3	15,7	16,4	16,4
За други потребители ³⁾	9,6	9,8	8,5	8,8	9,1	10,7	9,6	12,8

1) От 1965 г. вкл. е включена произведената електроенергия и от предприятия, чиято основна дейност не е промишлена.

2) За електроенергията, произведена от електроцентралите за общо ползване — франко предприятията — потребители (без загубите в мрежата на предприятията — потребители).

3) Включително износа.

45. Производство на електроенергия на работник в електроцентралите за общо ползване

	1960	1965	1970	1973	1974	1975	1976	1977
Хиляди киловатчасове	672,7	915,4	1 738,7	1 833,0	1 614,9	1 603,6	1 793,4	1 828,3
Индекси при база 1960 = 100	100	136	258	272	240	238	267	272

46. Топлофикация

	1960	1965	1970	1973	1974	1975	1976	1977
Мощност на топлофикационните турбини в края на годината — квт	224 000	603 000	736 100	760 600	670 100	670 100	740 100	760 000
Относителен дял на топлофикационните турбини от цялата мощност на парните турбини — % . . .	60	54	28	25	19	21	22	22
Производство на топлоенергия за реализация — млрд. ккал	1 225	2 645	5 927	7 874	6 606	7 267	8 785	10 384

47. Себестойност на сравнимата стокова продукция на предприятията за производство на електроенергия и топлоенергия

(Проценти)

	1960	1965	1970	1973	1974	1975	1976	1977
Относителен дял на пълната себестойност на сравнимата стокова продукция от цялата стокова продукция	97,68	96,70	98,41	82,71	96,08	97,24	97,52	80,49
Снижение (увеличение) себестойността на сравнимата стокова продукция	-9,31	-8,77	-1,64	-0,47	+0,65	-1,47	-4,73	+7,72

48. Индекси на производителността на труда в предприятията за производство на електроенергия и топлоенергия

(1960 = 100)

	1965	1970	1973	1974	1975	1976	1977
Средна годишна изработка на лице от промишленопроизводствения персонал	160	270	304	296	300	330	342
Средна годишна изработка на работник .	147	260	290	274	269	295	307

ТОПЛИВНА ПРОМИШЛЕНОСТ

49. Работници и служещи в предприятията от топливната промишленост по категории

(Среден годишен брой)

Категории	1960	1965	1970	1973	1974	1975	1976	1977
Общо	43 549	52 773	57 088	59 113	52 584	51 626	50 789	50 538
Промисленопроизводствен персонал	40 436	48 709	52 753	49 342	48 098	47 207	47 680	47 375
Работници	36 095	43 015	45 683	42 452	41 465	40 604	41 008	41 261
Ученици	45	99	121	65	47	41	34	27
ИТР	2 499	3 311	4 267	4 149	4 056	4 116	4 177	3 971
Служещи	1 270	1 628	1 938	1 949	1 861	1 825	1 858	1 649
Обслужващ персонал	238	268	350	350	319	280	272	181
Охрана	289	388	394	377	350	341	331	286
Непромишлен персонал	3 113	4 064	4 335	9 771	4 486	4 419	3 109	3 163

50. Основни фондове на предприятията от топливната промишленост по вид

(Милиони левове по пълна първоначална стойност в края на годината)

Вид на фондовете	1960	1965	1970	1973	1974	1975	1976	1977
Общо	265,9	720,8	1 446,8	1 775,7	1 707,7	1 725,0	1 799,1	2 043,8
Промисленопроизводствени	229,8	670,9	1 377,0	1 696,2	1 649,0	1 679,2	1 754,5	1 985,3
Сгради	17,6	54,0	112,1	145,6	137,2	129,2	135,5	150,1
Съоръжения	123,9	325,8	625,4	778,2	743,7	739,1	692,7	710,2
Предавателни устройства	8,7	18,4	98,8	127,1	114,3	126,9	132,7	183,0
Енергетични и двигателни машини и оборудване	7,6	24,1	106,8	86,4	86,2	88,5	136,2	180,4
Производствени машини и оборудване	40,4	172,8	323,7	418,9	434,4	455,6	494,9	586,0
Транспортни средства	24,5	66,5	83,2	103,2	99,3	99,9	101,8	103,9
Измерителни и регулиращи уреди, инструменти и други основни фондове	7,1	9,3	27,0	36,8	33,9	40,0	60,7	71,7
Непромишлени	36,1	49,9	69,8	79,5	58,7	45,8	44,6	58,5

51. Индекси на общата продукция на предприятията от топливната промишленост

(1960 = 100)

	1965	1970	1973	1974	1975	1976	1977
Общо	238	484	670	701	727	730	776
Добив на въглища	130	145	138	130	142	132	133
Обогатяване на въглища ¹⁾	491	488	—	—	—	—	—
Нефтодобивна промишленост ²⁾	142	169	—	—	—	—	—
Нефтопреработваща промишленост	17 пъти	52 пъти	73 пъти	80 пъти	81 пъти	84 пъти	91 пъти
Добив на природен газ ³⁾	—	496	295	299	215	—	—

1) 1963 = 100.

2) От 1973 г. данните за нефтодобивната промишленост са включени към нефтопреработващата промишленост.

3) 1966 = 100.

52. Баланс на каменните въглища в народното стопанство

(Хиляди тонове)

Години	Ресурси					Разпределение						
	общо	остатък от миналата година ¹⁾	произведено през годината ²⁾	внос	други ресурси	общо	промишленост	транспорт	пазарен фонд	износ	други потребители	остатък в края на годината ¹⁾
Общо												
1960 ..	17 281,0	1 243,3	15 986,1	—	51,6	17 281,0	10 245,4	2 145,4	2 966,2	—	523,8	1 346,2
1965 ..	29 299,5	1 732,4	25 042,1	2 458,1	66,9	29 299,5	21 569,2	1 074,7	4 043,2	54,0	742,4	1 870,0
1970 ..	35 855,6	1 715,0	29 250,5	4 890,1	—	35 855,6	30 009,4	631,0	2 319,6	—	476,4	2 419,2
1973 ..	35 412,3	2 799,6	26 809,5	5 785,4	17,8	35 412,3	29 159,2	548,0	1 642,7	—	285,7	3 776,7
1974 ..	34 097,0	3 776,7	24 304,6	5 979,5	36,2	34 097,0	28 897,9	465,3	1 719,7	—	293,3	2 720,8
1975 ..	36 904,1	2 720,8	27 845,5	6 272,5	65,3	36 904,1	32 262,1	364,1	1 230,1	—	379,2	2 668,6
1976 ..	34 385,9	2 668,6	25 478,8	6 185,1	53,4	34 385,9	29 957,3	344,1	987,2	—	246,4	2 850,9
1977 ..	34 294,6	2 850,9	25 174,5	6 251,4	17,8	34 294,6	29 695,4	207,3	988,8	—	251,1	3 152,0
Кафяви												
1960 ..	10 693,0	618,5	10 060,3	—	14,2	10 693,0	6 031,5	1 934,0	1 701,9	—	349,6	676,0
1965 ..	10 291,0	725,2	9 564,1	—	1,7	10 291,0	5 978,1	589,9	2 631,1	—	344,5	747,4
1970 ..	7 298,5	415,5	6 883,0	—	—	7 298,5	4 446,4	365,3	1 408,5	—	243,5	834,8
1973 ..	7 223,7	1 220,8	6 002,9	—	—	7 223,7	4 140,3	307,1	987,2	—	158,5	1 630,6
1974 ..	7 435,8	1 630,6	5 805,2	—	—	7 435,8	4 836,6	185,4	905,7	—	150,4	1 357,7
1975 ..	7 821,3	1 357,7	6 454,8	—	8,8	7 821,3	5 752,8	95,5	598,9	—	215,4	1 158,7
1976 ..	7 023,1	1 158,7	5 850,8	—	13,6	7 023,1	5 378,4	96,8	586,7	—	136,7	824,5
1977 ..	6 587,4	824,5	5 748,1	—	14,8	6 587,4	5 177,8	23,0	622,0	—	117,3	647,3
Лигнитни												
1960 ..	5 887,5	525,9	5 355,8	—	5,8	5 887,5	3 727,8	195,5	1 234,8	—	149,8	579,6
1965 ..	15 515,5	590,1	14 925,4	—	—	15 515,5	13 265,5	0,9	1 240,2	—	277,7	731,2
1970 ..	22 495,6	524,9	21 970,7	—	—	22 495,6	20 865,5	0,2	792,5	—	91,3	746,1
1973 ..	20 820,2	364,2	20 456,0	—	—	20 820,2	19 083,5	0,2	542,1	—	70,7	1 123,7
1974 ..	19 316,3	1 123,7	18 192,6	—	—	19 316,3	18 083,5	0,7	533,8	—	52,6	645,7
1975 ..	21 709,6	645,7	21 063,9	—	3,6	21 709,6	20 701,9	0,7	368,5	—	67,8	570,7
1976 ..	19 904,8	570,7	19 333,1	—	1,0	19 904,8	18 879,8	0,2	273,6	—	47,2	704,0
1977 ..	19 843,0	704,0	19 139,0	—	—	19 843,0	18 738,4	0,1	252,2	—	46,0	806,3
Черни												
1960 ..	495,4	55,3	409,2	—	30,9	495,4	337,5	15,9	23,2	53,5	12,7	52,6
1965 ..	2 915,1	376,1	362,2	2 112,5	64,3	2 915,1	1 808,4	483,9	164,2	—	105,3	353,3
1970 ..	2 579,6	298,9	235,9	2 044,8	—	2 579,6	1 813,6	264,7	117,2	—	111,0	273,1
1973 ..	3 313,4	632,7	222,9	2 449,3	8,5	3 313,4	2 256,4	240,7	66,6	—	45,4	704,3
1974 ..	3 149,3	704,3	189,8	2 235,2	20,0	3 149,3	2 435,0	279,2	56,3	—	61,2	317,6
1975 ..	2 949,4	317,6	212,4	2 419,4	—	2 949,4	2 273,5	267,9	17,1	—	50,6	340,3
1976 ..	3 231,4	340,3	195,6	2 656,7	38,8	3 231,4	2 525,1	246,8	69,7	—	33,2	356,6
1977 ..	3 238,8	356,6	184,3	2 694,9	3,0	3 238,8	2 331,0	184,0	63,1	—	58,4	602,3
Антрацитни												
1960 ..	205,1	43,6	160,8	—	0,7	205,1	148,6	—	6,3	0,5	11,7	38,0
1965 ..	577,9	41,0	190,4	3) 345,6	0,9	577,9	517,2	—	7,7	—	14,9	38,1
1970 ..	3 481,9	475,7	160,9	3) 2 845,3	—	3 481,9	2 883,9	0,8	1,4	—	30,6	565,2
1973 ..	4 055,0	581,9	127,7	3) 3 336,1	9,3	4 055,0	3 679,0	—	46,8	—	11,1	318,1
1974 ..	4 195,6	318,1	117,0	3) 3 744,3	16,2	4 195,6	3 542,8	—	223,9	—	29,1	399,8
1975 ..	4 423,8	399,8	118,0	3) 3 853,1	52,9	4 423,8	3 533,9	—	245,6	—	45,4	598,9
1976 ..	4 226,6	598,9	99,3	3) 3 528,4	—	4 226,6	3 174,0	0,3	57,2	—	29,3	965,8
1977 ..	4 625,4	965,8	103,1	3) 3 556,5	—	4 625,4	3 448,2	0,2	51,5	—	29,4	1 096,1

1) За 1970 г. включително остатъка в ТКЗС и ДЗС.

2) Каменни въглища — пречистени.

3) До 1970 г. вкл. само количествата на марки „АС“ и „Т“, а от 1970 г. — всички марки антрацитни въглища.

53. Себестойност на сравнимата стокова продукция на предприятията от топливната промишленост

(Проценти)

	1960	1965	1970	1973	1974	1975	1976	1977
Относителен дял на пълната себестойност на сравнимата стокова продукция от цялата стокова продукция	97,53	94,71	87,70	95,04	94,48	94,21	93,48	93,92
Снижение (увеличение) себестойността на сравнимата стокова продукция	-1,19	-0,21	-10,44	-1,01	+3,70	-2,65	-4,44	+4,43

54. Индекси на производителността на труда в предприятията от топливната промишленост

(1960 = 100)

	1965	1970	1973	1974	1975	1976	1977
Средна годишна изработка на лице от промишлено-производствения персонал ...	194	368	546	587	618	614	657
Средна годишна изработка на работник ..	196	380	566	608	642	638	673

ЧЕРНА МЕТАЛУРГИЯ (ВКЛЮЧИТЕЛНО ДОБИВ НА РУДИ)

55. Работници и служещи в предприятията от черната металургия (вкл. добив на руди) по категории

(Среден годишен брой)

Категории	1960	1965	1970	1973	1974	1975	1976	1977
Общо	8 883	21 369	29 150	30 156	30 016	31 020	31 678	32 175
Промисленопроизводствен персонал	8 439	20 129	27 633	28 403	28 227	29 182	29 750	30 175
Работници	7 259	17 152	23 425	23 578	23 468	24 341	24 410	24 994
Ученици	42	132	34	14	32	71	596	545
ИТР	655	1 706	2 613	3 120	3 069	3 096	3 082	3 102
Служещи	335	778	1 202	1 281	1 248	1 259	1 253	1 166
Обслужващ персонал	67	255	205	221	218	219	218	183
Охрана	81	106	154	189	192	196	191	185
Непромишлен персонал	444	1 240	1 517	1 753	1 789	1 838	1 928	2 000

56. Основни фондове на предприятията от черната металургия (вкл. добив на руди) по вид

(Милиони левове по пълна първоначална стойност в края на годината)

Вид на фондовете	1960	1965	1970	1973	1974	1975	1976	1977
Общо	121,7	528,8	1 149,5	1 438,6	1 612,3	1 668,2	1 687,4	1 810,3
Промисленопроизводствени	116,6	513,0	1 120,1	1 408,0	1 588,3	1 647,8	1 670,5	1 791,5
Сгради	34,1	163,8	277,0	373,9	394,8	413,5	436,0	467,8
Съоръжения	35,5	148,5	200,1	222,4	221,6	231,1	266,6	252,1
Предавателни устройства	2,9	10,9	29,9	34,6	31,6	35,6	40,1	47,1
Енергетични и двигателни машини и оборудване	4,6	40,4	76,0	88,6	87,4	97,3	126,6	117,3
Производствени машини и оборудване	32,7	113,3	479,3	622,8	782,8	793,3	719,9	814,5
Транспортни средства	5,0	29,2	45,3	51,2	54,3	57,9	59,8	67,7
Измерителни и регулиращи уреди, инструменти и други основни фондове	1,8	6,9	12,5	14,5	15,8	19,1	21,5	25,0
Непромишлени	5,1	15,8	29,4	30,6	24,0	20,4	16,9	18,8

57. Доменни пещи

	Мярка	1960	1965	1970	1973	1974	1975	1976	1977
Доменни пещи ¹⁾	бр.	2	4	5	5	5	5	5	5
Произведен чугун, приведен към мартенов ..	т	193 166	712 335	1 203 085	1 566 406	1 483 774	1 509 109	1 558 634	1 614 726
в това число:									
Мартенов	т	135 960	546 619	1 195 779	1 562 348	1 475 539	1 505 516	1 553 009	1 610 086
Леярски.	т	49 744	144 676	6 353	3 529	7 161	3 126	4 892	4 035
Полезен обем на пещите	м ³	460	2 526	3 559	3 559	3 559	3 559	3 559	3 559
Отработени фактически часове от пещите ...	ч.	17 116	29 743	39 676	42 765	41 404	42 245	42 192	42 541
Календарни кубометроденонощия	м ³ д.	168 360	733 114	1 299 035	1 299 035	1 299 035	1 299 035	1 302 594	1 299 035
Отработени кубометроденонощия от пещите	м ³ д.	164 220	705 851	1 228 366	1 264 625	1 208 820	1 247 897	1 262 506	1 266 197
Използване полезния обем на пещите	коэф.	0,850	1,014	1,067	0,822	0,833	0,850	0,824	0,794
Вложена шихта	т	422 533	1 639 515	2 448 812	3 271 749	3 105 507	3 151 040	3 371 959	3 389 125
в това число:									
Агломерат	т	392 676	963 489	1 969 478	2 512 418	2 677 046	2 671 263	2 807 554	2 764 642
Сузова руда	т	29 857	488 574	472 828	560 710	238 085	338 764	318 945	346 121
Престои на пещите	ч.	451	885	4 123	1 035	2 396	1 555	1 728	1 259
Тих ход на пещите (освен престоите)	ч.	676	785	2 598	1 021	1 157	1 468	940	653
Процент на престоите към календарното време	%	2,57	2,89	9,41	2,40	5,47	3,55	3,93	2,87
Разход на скипов кокс за един тон чугун ...	кг	933	841	657	628	616	591	630	646

1) В края на годината.

58. Електропечи

	Мярка	1965	1970	1973	1974	1975	1976	1977
Електростоманотопилни пещи ¹⁾	бр.	7	8	7	7	7	7	8
Произведена стомана ²⁾	т	82 190	351 991	411 598	408 568	393 777	369 226	618 548
Площ на пода на пещите	м ²	91	60	58	58	58	58	81
Производство на стомана от квадратен метър площ на пода на пещите за календарно денонощие	т	15,56	20,20	22,53	23,05	22,29	21,80	25,2
Календарни пещочасове	п. ч.	61 320	70 080	61 320	61 320	61 320	61 488	70 080
Фактически отработени часове от пещите	п. ч.	39 800	48 863	49 776	48 228	46 674	47 304	54 863
Плавки	бр.	10 606	12 186	13 008	13 015	12 554	12 939	15 351
Средна продължителност на една плавка	п. ч.	3,75	4,01	3,83	3,71	3,72	3,66	3,57
Средно тегло на една плавка	т.	7,8	28,9	31,6	31,4	31,4	28,5	40,3
Престой на пещите	п. ч.	21 520	21 217	11 544	13 092	14 646	14 184	15 217
Процент на престойте към календарното време	%	35,1	30,3	18,8	21,4	23,9	23,1	21,7

1) В края на годината.

2) Разликата с отчетеното количество произведена стомана от отрасъл „Черна металургия“ е произведената на блокове кислородно-конверторна стомана.

59. Мартенови пещи

	Мярка	1960	1965	1970	1973	1974	1975	1976	1977
Мартенови пещи ¹⁾	бр.	6	7	7	7	7	7	7	7
Произведена стомана ²⁾	т	224 747	450 243	470 270	492 256	510 967	516 255	491 031	487 917
Площ на пода на мартеновите пещи	м ²	178	269	269	269	269	269	269	269
Производство на стомана от квадратен метър площ на пода на мартеновите пещи за календарно денонощие	т	4,15	4,59	4,80	5,02	5,21	5,27	4,99	4,98
Календарни метроквадратни денонощия	м ² д.	54 182	98 040	98 039	98 039	98 039	98 039	98 306	98 039
Отработени метроквадратни денонощия от пещите	м ² д.	45 393	84 693	81 673	82 377	82 908	83 387	81 007	80 539
Фактически отработени часове от пещите	ч.	37 559	53 119	51 317	51 773	52 008	52 397	51 164	50 675
Плавки	бр.	4 210	6 821	6 731	7 256	7 326	7 444	7 044	6 943
Средна продължителност на една плавка	ч.	8,92	7,79	7,62	7,14	7,10	7,04	7,26	7,30
Средно тегло на една плавка	т	53,38	66,01	69,87	67,84	69,75	69,35	69,71	70,27
Престой на пещите	ч.	7 652	8 201	10 003	9 547	9 312	8 923	10 324	10 645
Процент на престойте към календарното време	%	16,93	13,37	16,31	15,56	15,19	14,55	16,79	17,36

1) В края на годината.

2) Разликата с отчетеното количество произведена стомана от отрасъл „Черна металургия“ е произведената на блокове кислородно-конверторна стомана.

60. Индекси на общата продукция на предприятията от черната металургия (вкл. добив на руди)

	(1960 = 100)						
	1965	1970	1973	1974	1975	1976	1977
Общо	333	778	10 пъти	11 пъти	13 пъти	15 пъти	16 пъти
Добив на руди за черни метали	142	139	145	144	140	126	125
Черна металургия	361	871	12 пъти	13 пъти	15 пъти	17 пъти	18 пъти

61. Себестойност на сравнимата стокова продукция на предприятията от черната металургия (вкл. добив на руди)

	(Проценти)							
	1960	1965	1970	1973	1974	1975	1976	1977
Относителният дял на пълната себестойност на сравнимата стокова продукция от цялата стокова продукция	93,49	77,32	92,36	85,16	92,79	93,35	93,15	93,33
Снижение (увеличение) себестойността на сравнимата стокова продукция	+0,13	-7,17	-6,72	+2,18	-1,54	+0,65	-3,99	+9,08

62. Индекси на производителността на труда в предприятията от черната металургия (вкл. добив на руди)

	(1960 = 100)						
	1965	1970	1973	1974	1975	1976	1977
Средна годишна изработка на лице от промишленопроизводствения персонал	140	238	306	334	368	411	429
Средна годишна изработка на работник	141	241	317	345	379	431	446

МАШИНОСТРОИТЕЛНА И МЕТАЛООБРАБОТВАЩА ПРОМИШЛЕНОСТ

63. Работници и служещи в държавните предприятия от машиностроителната и металообработващата промишленост по категории

(Среден годишен брой)

Категория	1960	1965	1970	1973	1974	1975	1976	1977
Общо	115 351	175 744	245 164	296 663	310 836	320 980	328 737	337 985
Промисленопроизводствен персонал	112 446	171 223	239 333	289 290	302 855	312 713	319 783	328 881
Работници	89 605	136 961	189 008	228 868	241 488	251 192	259 388	273 683
Ученици	1 845	3 025	2 602	1 817	1 440	1 098	672	447
ИТР	12 451	18 394	28 265	34 886	35 850	36 215	36 018	34 570
Служещи	6 436	10 160	15 856	19 356	19 743	19 951	19 558	17 119
Обслужващ персонал	774	1 181	1 447	1 774	1 672	1 590	1 493	952
Охрана	1 335	1 502	2 155	2 589	2 662	2 667	2 654	2 110
Непромишлен персонал	2 905	4 521	5 831	7 373	7 981	8 267	8 954	9 104

64. Основни фондове на държавните предприятия от машиностроителната и металообработващата промишленост по вид

(Милиони левове по пълна първоначална стойност в края на годината)

Вид на фондовете	1960	1965	1970	1973	1974	1975	1976	1977
Общо	336,1	639,8	1 353,9	2 107,7	2 308,1	2 519,0	2 748,0	3 231,8
Промисленопроизводствени	311,6	610,9	1 305,3	2 029,8	2 236,6	2 439,1	2 659,7	3 135,9
Сгради	99,7	187,2	387,5	622,4	671,9	723,5	788,9	942,3
Съоръжения	46,7	68,9	129,2	189,7	210,0	208,2	221,1	248,1
Предавателни устройства	3,5	4,6	13,5	21,4	24,4	28,1	30,9	38,6
Енергетични и двигателни машини и оборудване	11,3	19,0	44,3	67,2	71,1	88,4	95,5	118,2
Производствени машини и оборудване	124,3	280,2	619,8	939,4	1 048,3	1 148,0	1 260,9	1 510,0
Транспортни средства	7,0	14,4	29,1	43,5	47,8	53,1	57,8	60,2
Измерителни и регулиращи уреди, инструменти и други основни фондове	19,1	36,6	81,9	146,2	163,1	189,8	204,6	218,5
Непромишлени	24,5	28,9	48,6	77,9	71,5	79,9	88,3	95,9

65. Индекси на общата продукция на предприятията от машиностроителната и металообработващата промишленост

(1960 = 100)

	1965	1970	1973	1974	1975	1976	1977
Общо	231	483	755	860	988	11 пъти	12 пъти
Държавни предприятия	240	498	790	902	10 пъти	12 пъти	13 пъти
Производство на енергетични машини и оборудване	164	416	540	610	916	792	967
Производство на електротехнически машини и оборудване	281	512	716	782	862	10 пъти	11 пъти
Производство на металорежещи и ковачко-пресови машини и оборудване	285	609	873	11 пъти	12 пъти	14 пъти	17 пъти
Производство на машини и оборудване за минната и топливната промишленост	111	155	153	167	181	219	332
Производство на машини и оборудване за металургичната промишленост ¹⁾	—	122	189	162	236	333	399
Производство на машини и оборудване за дърводобивната и дървообработващата промишленост	380	410	647	722	756	576	540
Производство на пътни и земекопни машини и машини и оборудване за производство на строителни материали	227	510	845	978	13 пъти	14 пъти	17 пъти
Производство на машини и оборудване за леката промишленост	321	16 пъти	18 пъти	22 пъти	25 пъти	28 пъти	37 пъти
Производство на машини и оборудване за хранително-вкусовата промишленост	10 пъти	28 пъти	37 пъти	37 пъти	44 пъти	50 пъти	58 пъти
Производство на трактори и селскостопански машини	343	657	824	916	10 пъти	11 пъти	13 пъти
Производство на железопътен състав	118	131	150	159	165	183	206
Производство на автомобили, мотоциклети и велосипеди	247	698	981	18 пъти	22 пъти	26 пъти	29 пъти
Производство на подемно-транспортни машини	13 пъти	40 пъти	59 пъти	65 пъти	78 пъти	94 пъти	102 пъти

1) 1969 = 100.

65. Индекси на общата продукция на предприятията от машиностроителната и металообработващата промишленост

(Продължение и край)

(1960 = 100)

	1965	1970	1973	1974	1975	1976	1977
Производство на кораби и други плавателни съдове	170	507	635	659	738	766	841
Производство на машини и оборудване за химическата и целулозно-книжната промишленост ¹⁾	—	225	12 пъти	15 пъти	822	998	826
Радиоелектронна промишленост	365	10 пъти	14 пъти	18 пъти	24 пъти	23 пъти	25 пъти
Приборостроене и средства за автоматизация	505	71 пъти	334 пъти	429 пъти	514 пъти	617 пъти	826 пъти
Производство на други машини и оборудване с производствено предназначение	263	173	281	321	364	419	490
Производство на други машини и оборудване с културно-битово предназначение ²⁾	35 пъти	57 пъти	98 пъти	112 пъти	120 пъти	83 пъти	88 пъти
Ремонт на машини, транспортни средства, оборудване и битови уреди	238	522	791	921	11 пъти	11 пъти	13 пъти
Производство на инструменти и сечива ..	234	437	710	843	10 пъти	11 пъти	13 пъти
Производство на резервни части	269	534	936	745	833	887	941
Производство на отливки	248	498	686	808	918	11 пъти	14 пъти
Производство на други метални изделия с производствено предназначение	138	250	415	443	492	506	557
Производство на метални изделия за широко потребление	213	581	802	907	973	10 пъти	10 пъти
Кооперативни предприятия	112	272	266	278	283	213	204

1) 1968 = 100.

2) 1962 = 100.

66. Себестойност на сравнимата стокова продукция на държавните предприятия от машиностроителната и металообработващата промишленост

(Проценти)

	1960	1965	1970	1973	1974	1975	1976	1977
Относителен дял на пълната себестойност на сравнимата стокова продукция от цялата стокова продукция	75,41	74,47	74,73	75,89	75,54	76,45	73,33	76,67
Снижение (увеличение) себестойността на сравнимата стокова продукция	-6,13	-4,03	-2,32	-5,06	-1,68	-3,72	-0,92	-2,67

67. Индекси на производителността на труда в държавните предприятия от машиностроителната и металообработващата промишленост

(1960 = 100)

	1965	1970	1973	1974	1975	1976	1977
Средна годишна изработка на лице от промишленопроизводствения персонал ...	158	233	305	334	372	406	451
Средна годишна изработка на работник .	157	236	308	334	369	399	432

ХИМИЧЕСКА И КАУЧУКОВА ПРОМИШЛЕНОСТ

68. Работници и служещи в държавните предприятия от химическата и каучуковата промишленост по категории

(Среден годишен брой)

Категории	1960	1965	1970	1973	1974	1975	1976	1977
Общо	22 464	36 068	59 007	72 065	74 858	76 343	76 498	78 657
Промисленопроизводствен персонал	21 664	35 024	57 084	69 587	72 466	73 826	73 866	74 569
Работници	17 596	28 999	46 332	56 776	59 498	60 744	60 991	63 032
Ученици	32	144	176	153	94	58	41	16
ИТР	1 965	3 200	5 974	7 136	7 364	7 483	7 459	7 306
Служещи	1 329	1 870	3 354	4 002	4 045	4 059	3 918	3 265
Обслужващ персонал	193	261	469	560	494	464	437	236
Охрана	549	550	779	960	971	1 018	1 020	714
Непромишлен персонал	800	1 044	1 923	2 478	2 392	2 517	2 632	4 088

69. Основни фондове на държавните предприятия от химическата и каучуковата промишленост по вид

(Милиони левове по пълна първоначална стойност в края на годината)

Вид на фондовете	1960	1965	1970	1973	1974	1975	1976	1977
Общо	198,2	476,6	1 259,9	1 616,1	2 065,0	2 244,8	2 413,0	2 718,1
Промисленопроизводствени	186,0	458,3	1 215,3	1 561,1	2 005,1	2 184,5	2 342,9	2 633,5
Сгради	39,7	91,0	323,5	312,6	403,7	422,8	489,5	561,0
Съоръжения	49,4	99,5	152,7	226,1	253,9	237,2	270,6	282,1
Предавателни устройства	5,5	10,9	37,8	57,9	80,6	92,3	82,3	103,6
Енергетични и двигателни машини и оборудване	8,0	42,1	126,6	212,9	220,8	291,5	303,1	354,4
Производствени машини и оборудване	74,5	195,4	522,3	678,1	960,8	1 043,8	1 093,0	1 206,0
Транспортни средства	2,8	7,4	20,9	27,7	29,0	32,9	35,3	36,8
Измерителни и регулиращи уреди, инструменти и други основни фондове	6,1	12,0	31,5	45,8	56,3	64,0	69,1	89,6
Непромишлени	12,2	18,3	44,6	55,0	59,9	60,3	70,1	84,6

70. Използване на основните машини в държавните предприятия от каучуковата промишленост

	Мярка	1960	1965	1970	1973	1974	1975	1976	1977
Открити и закрити смесители	бр.	58	84	101	106	104	102	99	103
Изработени часове от смесителите	м/часове	291 637	352 458	414 431	459 728	438 362	441 277	440 685	452 062
Средна производителност на един смесител									
за машиночас	кг	86	107	135	181	184	242	195	201
Преси	бр.	95	172	263	263	268	290	266	279
Изработени часове от пресите за производство на:									
тежки гуми	м/часове	285 764	543 464	653 854	906 288	897 015	1 119 563	1 029 815	946 577
леки гуми	м/часове	34 644	121 211	181 475	198 395	239 906	273 962	243 570	266 682
Средна производителност на една преса за машиночас:									
за тежки гуми	бр.	0,39	0,43	0,53	0,74	0,77	0,69	0,74	0,83
за леки гуми	бр.	0,66	0,76	1,10	1,31	1,74	1,70	1,93	2,00

71. Индекси на общата продукция на предприятията от химическата и каучуковата промишленост

(1960 = 100)

	1965	1970	1973	1974	1975	1976	1977
Общо	219	580	775	872	993	10 пъти	12 пъти
Държавни предприятия	228	607	816	919	10 пъти	11 пъти	12 пъти
Добив на минерални суровини за химическата промишленост	268	10 пъти	13 пъти	717	772	12 пъти	902
Основна химия	227	517	549	658	839	861	963
Химико-фармацевтична промишленост	307	12 пъти	15 пъти	19 пъти	20 пъти	22 пъти	25 пъти
Лесохимия и колофонно-терпентинно производство	141	183	178	205	269	277	389
Лакова промишленост	231	411	491	501	474	511	605
Парфюмерийно-козметична промишленост	240	533	741	763	824	942	11 пъти
Производство на изделия от пластмаси и синтетични смоли с производствено предназначение	656	15 пъти	22 пъти	27 пъти	33 пъти	45 пъти	50 пъти
Производство на изделия от пластмаси и синтетични смоли за широко потребление ¹⁾	465	66 пъти	112 пъти	140 пъти	132 пъти	56 пъти	65 пъти
Производство на пластмаси и синтетични смоли ²⁾	—	100	215	565	715	377	776
Производство на миешки средства и сапун ³⁾	—	155	10 пъти	11 пъти	13 пъти	14 пъти	18 пъти
Производство на синтетични багрила	230	283	336	339	417	385	419
Производство на химически влакна и прежди ⁴⁾	—	762	586	783	869	922	10 пъти
Производство на етерични масла и есенции	137	240	334	346	396	423	414
Други производства на химическата промишленост с производствено предназначение	262	429	692	622	715	874	10 пъти
Други производства на химическата промишленост за широко потребление	122	408	491	602	801	933	12 пъти
Производство на каучукови и азбестови изделия с производствено предназначение	197	316	801	839	895	895	998
Производство на каучукови изделия за широко потребление	105	185	291	322	322	259	310
Кооперативни предприятия	85	176	162	166	185	93	115

1) 1963 = 100.

2) 1970 = 100.

3) 1969 = 100.

4) 1968 = 100.

72. Себестойност на сравнимата стокова продукция на държавните предприятия от химическата и каучуковата промишленост

(Проценти)

	1960	1965	1970	1973	1974	1975	1976	1977
Относителен дял на пълната себестойност на сравнимата стокова продукция от цялата стокова продукция	93,95	92,77	89,11	91,77	87,12	91,00	95,06	93,67
Снижение (увеличение) себестойността на сравнимата стокова продукция	-3,82	-6,33	-1,72	-2,07	-1,57	-1,32	-0,34	-2,97

73. Индекси на производителността на труда в държавните предприятия от химическата и каучуковата промишленост

(1960 = 100)

	1965	1970	1973	1974	1975	1976	1977
Средна годишна изработка на лице от промишленопроизводствения персонал	141	230	254	274	306	323	358
Средна годишна изработка на работник	139	231	253	271	302	317	344

ПРОМИШЛЕНОСТ ЗА СТРОИТЕЛНИ МАТЕРИАЛИ

74. Работници и служещи в държавните предприятия от промишлеността за строителни материали по категории

(Среден годишен брой)

Категории	1960	1965	1970	1973	1974	1975	1976	1977
Общо	32 302	46 690	48 671	53 880	56 835	58 707	57 885	57 381
Промисленопроизводствен персонал	31 090	45 182	46 769	51 850	54 526	56 247	55 642	55 321
Работници	27 090	39 118	39 449	43 047	45 198	46 546	46 157	47 002
Ученици	9	108	96	45	40	31	13	9
ИТР	1 807	2 827	3 780	4 682	4 926	5 201	5 125	5 225
Служещи	1 500	2 440	2 744	3 222	3 455	3 570	3 547	2 719
Обслужващ персонал	131	240	228	258	310	311	279	123
Охрана	553	449	472	596	597	588	521	243
Непромислен персонал	1 212	1 508	1 902	2 030	2 309	2 460	2 243	2 060

75. Основни фондове на държавните предприятия от промишлеността за строителни материали по вид

(Милиони левове по пълна първоначална стойност в края на годината)

Вид на фондовете	1960	1965	1970	1973	1974	1975	1976	1977
Общо	151,1	289,0	513,4	660,3	747,2	855,6	911,5	1 085,5
Промисленопроизводствени	143,3	277,3	495,3	637,5	722,4	826,7	881,3	1 046,5
Сгради	36,3	60,0	126,3	157,9	183,6	206,2	220,2	272,0
Съоръжения	34,5	65,0	78,3	106,1	128,8	141,3	152,0	163,5
Предавателни устройства	2,5	5,2	9,3	10,7	13,8	15,5	16,1	32,1
Енергетични и двигателни машини и оборудване	10,8	18,7	39,4	37,9	43,6	51,9	52,5	60,0
Производствени машини и оборудване	48,7	102,2	195,3	265,7	290,7	341,0	368,0	444,7
Транспортни средства	7,1	19,6	35,2	43,2	43,1	48,1	48,5	49,7
Измерителни и регулиращи уреди, инструменти и други основни фондове	3,4	6,6	11,5	16,0	18,8	22,7	24,0	24,5
Непромислени	7,8	11,7	18,1	22,8	24,8	28,9	30,2	38,5

76. Използване на въртящите се пещи и циментовите мелници в предприятията от циментовата промишленост

	Мярка	1960	1965	1970	1973	1974	1975	1976	1977
Въртящи се пещи	бр.	13	18	24	24	24	24	24	26
Използване на календарното време на пещите	%	86,3	84,6	73,4	74,4	75,0	78,1	76,2	70,7
Средна производителност на всички въртящи се пещи за един час	т	179,7	285,4	472,5	533,7	540,7	530,4	543,0	626,6
Циментови мелници	бр.	18	25	35	33	32	33	34	36
Използване на календарното време на мелниците	%	78,4	75,4	59,8	63,1	68,2	65,3	62,4	56,3
Средна производителност на циментовите мелници за един час	т	283,0	425,3	720,1	750,7	719,0	762,6	809,2	927,4

77. Индекси на общата продукция на предприятията от промишлеността за строителни материали

(1960 = 100)

	1965	1970	1973	1974	1975	1976	1977
Общо	214	319	415	475	525	558	612
Държавни предприятия	219	326	424	486	537	571	626
Добиване на нерудни и карьерни материали	284	399	531	745	789	826	936
Циментова промишленост	179	239	254	260	274	283	291
Производство на вар, гипс и други свързващи материали	59	76	122	134	152	123	124
Строителна керамика	103	158	165	163	171	178	195
Производство на огнеупорни изделия ..	235	289	238	371	397	410	452
Производство на сборен стоманобетон и други бетони	11 пъти	18 пъти	30 пъти	33 пъти	39 пъти	45 пъти	51 пъти
Производство на други строителни материали	105	307	386	474	554	348	309

78. Себестойност на сравнимата стокова продукция на държавните предприятия от промишлеността за строителни материали

(Проценти)

	1960	1965	1970	1973	1974	1975	1976	1977
Относителен дял на пълната себестойност на сравнимата стокова продукция от цялата стокова продукция	90,71	87,09	84,95	81,54	81,43	79,31	80,58	81,27
Снижение (увеличение) себестойността на сравнимата стокова продукция	+0,66	-1,44	+3,14	-1,08	+0,11	+0,82	-1,36	+4,10

79. Индекси на производителността на труда в държавните предприятия от промишлеността за строителни материали

(1960 = 100)

	1965	1970	1973	1974	1975	1976	1977
Средна годишна изработка на лице от промишленопроизводствения персонал	152	220	257	278	296	316	347
Средна годишна изработка на работник ..	153	228	270	292	312	332	356

ДЪРВОДОБИВНА И ДЪРВООБРАБОТВАЩА ПРОМИШЛЕНОСТ

80. Работници и служещи в държавните предприятия от дърводобивната и дървообработващата промишленост по категории

Категории	(Среден годишен брой)							
	1960	1965	1970	1973	1974	1975	1976	1977
Общо	70 538	73 932	73 495	78 624	76 175	75 209	73 113	70 941
Промисленопроизводствен персонал	65 512	68 866	71 121	76 285	73 910	73 044	70 895	68 863
Работници	56 550	59 480	60 302	63 698	61 526	60 687	58 633	57 797
Ученици	106	225	221	123	100	84	59	17
ИТР	4 721	5 074	5 780	6 728	6 608	6 565	6 514	6 402
Служещи	2 910	3 094	3 760	4 484	4 496	4 534	4 533	3 827
Обслужващ персонал	606	573	572	659	619	622	596	350
Охрана	619	420	486	593	561	552	560	470
Непромишлен персонал	5 026	5 066	2 374	2 339	2 265	2 165	2 218	2 078

81. Основни фондове на държавните предприятия от дърводобивната и дървообработващата промишленост по вид

(Милиони левове по пълна първоначална стойност в края на годината)

Вид на фондовете	1960	1965	1970	1973	1974	1975	1976	1977
Общо	117,4	185,0	318,5	406,5	408,9	440,7	488,2	595,2
Промисленопроизводствени	113,4	163,5	279,8	371,5	386,8	416,2	463,5	561,5
Сгради	31,7	44,9	76,3	99,2	103,8	107,9	123,0	173,2
Съоръжения	41,5	56,6	80,2	95,9	96,4	100,3	106,4	129,0
Предавателни устройства	0,9	1,2	2,2	2,9	2,8	3,1	4,2	5,8
Енергетични и двигателни машини и оборудване	5,6	7,0	17,6	20,6	22,9	26,5	28,1	34,0
Производствени машини и оборудване	18,5	34,4	76,8	120,2	126,6	143,2	165,4	181,9
Транспортни средства	6,1	8,0	13,8	18,2	19,2	19,6	19,7	19,2
Измерителни и регулиращи уреди, инструменти и други основни фондове	9,1	11,4	12,9	14,5	15,1	15,6	16,7	18,4
Непромишлени	4,0	21,5	38,7	35,0	22,1	24,5	24,7	33,7

82. Машини и механизми в дърводобивната промишленост

(В края на годината)

	1960	1965	1970	1973	1974	1975	1976	1977
Моторни резачки	872	2 515	3 392	3 765	4 027	4 128	3 976	3 969
Въжени линии	173	224	156	92	82	62	55	56
Влекачи	43	125	313	421	455	452	472	497

83. Индекси на общата продукция на предприятията от дърводобивната и дървообработващата промишленост

(1960 = 100)

	1965	1970	1973	1974	1975	1976	1977
Общо	130	168	201	212	225	234	241
Държавни предприятия	129	162	201	212	224	235	242
Дърводобивна промишленост	107	96	92	91	88	81	80
Производство на дървени фасонирани материали и изделия с производствено предназначение и дървен амбалаж ..	133	165	198	207	214	214	228
Производство на дървени мебели и други дървени изделия за широко потребление	187	361	566	624	715	826	845
Производство на кибрит	149	194	188	193	157	233	241
Кооперативни предприятия	131	238	199	213	239	221	221

84. Себестойност на сравнимата стокова продукция на държавните предприятия от дърводобивната и дървообработващата промишленост

(Проценти)

	1960	1965	1970	1973	1974	1975	1976	1977
Относителен дял на пълната себестойност на сравнимата стокова продукция от цялата стокова продукция	94,11	96,28	95,72	92,90	93,18	89,86	89,15	92,72
Снижение (увеличение) себестойността на сравнимата стокова продукция	+0,20	+0,30	-0,14	+0,88	+0,73	+0,58	-0,10	-0,48

85. Индекси на производителността на труда в държавните предприятия от дърводобивната и дървообработващата промишленост

(1960 = 100)

	1965	1970	1973	1974	1975	1976	1977
Средна годишна изработка на лице от промишленопроизводствения персонал ...	123	150	174	188	202	218	232
Средна годишна изработка на работник	123	153	179	195	209	227	238

86. Производителност на основните машини в дървообработващата промишленост

(M³)

	1960	1965	1970	1973	1974	1975	1976	1977
Производителност на един гатер за машиночас (избичени трупи)								
Иглолистни трупи	3,76	5,89	7,13	9,21	9,93	9,85	9,61	10,91
Широколистни трупи	2,39	2,88	2,85	2,90	2,97	2,88	2,74	3,01
Производителност (пресоване) на една преса за шперплат за машиночас	0,68	0,77	0,79	0,84	0,81	0,77	0,78	0,77

ЦЕЛУЛОЗНО—КНИЖНА ПРОМИШЛЕНОСТ

87. Работници и служещи в държавните предприятия от целулозно-книжната промишленост по категории

(Среден годишен брой)

Категории	1960	1965	1970	1973	1974	1975	1976	1977
Общо	5 838	8 085	10 258	12 511	13 687	13 997	13 609	13 723
Промисленопроизводствен персонал	5 653	7 856	9 945	12 136	13 289	13 579	13 163	13 355
Работници	4 899	6 783	8 544	10 379	11 392	11 635	11 327	11 705
Ученици	10	26	29	19	10	5	—	—
ИТР	329	490	702	917	1 015	1 048	1 006	961
Служещи	303	416	514	646	684	699	634	552
Обслужващ персонал	37	56	56	58	60	59	60	25
Охрана	75	85	100	117	128	133	136	112
Непромишлен персонал	185	229	313	375	398	418	446	368

88. Основни фондове на държавните предприятия от целулозно-книжната промишленост по вид

(Милиони левове по пълна първоначална стойност в края на годината)

Вид на фондовете	1960	1965	1970	1973	1974	1975	1976	1977
Общо	35,0	113,3	154,5	248,2	355,6	366,9	406,5	419,3
Промисленопроизводствени	32,0	108,8	148,8	240,9	346,5	357,9	396,8	408,4
Сгради	7,8	26,8	34,7	62,0	105,0	106,0	112,1	129,9
Съоръжения	3,5	18,3	19,1	28,0	31,0	36,6	42,7	35,7
Предавателни устройства	0,4	2,5	3,4	8,2	9,6	8,0	9,5	12,4
Енергетични и двигателни машини и оборудване	3,1	12,9	15,0	28,2	32,4	33,9	41,6	33,2
Производствени машини и оборудване	15,7	43,7	69,9	105,1	158,9	162,3	179,8	185,6
Транспортни средства	0,5	1,5	3,1	4,0	4,7	5,3	5,3	6,2
Измерителни и регулиращи уреди, инструменти и други основни фондове	1,0	3,1	3,6	5,4	4,9	5,8	5,8	5,4
Непромишлени	3,0	4,5	5,7	7,3	9,1	9,0	9,7	10,9

89. Използване на основните машини в предприятията от целулозно-книжната промишленост

	Мярка	1960	1965	1970	1973	1974	1975	1976	1977
Машини за хартия и картон	бр.	11	14	15	19	21	21	22	22
Изработени машиночасове	м/часове	86 899	99 992	116 083	139 469	150 173	155 944	154 770	158 218
Направени престои	м/часове	9 540	17 101	15 199	26 782	30 586	24 765	32 742	26 574
Шлайфери	бр.	7	7	7	7	8	8	8	6
Изработени машиночасове	м/часове	46 594	43 666	33 560	46 358	58 608	52 686	48 098	40 709
Направени престои	м/часове	6 109	8 894	10 240	14 760	11 376	17 394	22 150	11 851
Варочни котли	бр.	2	10	10	12	19	19	19	19
Изработени машиночасове	м/часове	16 078	80 085	80 675	90 100	103 288	111 560	104 323	106 298
Направени престои	м/часове	1 490	7 515	6 925	19 416	58 587	53 576	62 573	50 072
Содорегенсрационни агрегати	бр.	1	6	6	5	5	4	4	4
Изработени машиночасове	м/часове	8 475	26 840	31 469	17 184	16 584	25 629	23 086	22 739
Направени престои	м/часове	309	25 710	21 091	26 616	27 216	9 386	12 050	12 301

90. Индекси на общата продукция на предприятията от целулозно-книжната промишленост

(1960 = 100)

	1965	1970	1973	1974	1975	1976	1977
Общо	174	355	453	548	625	628	655
Държавни предприятия	175	361	474	575	656	644	672
Производство на целулоза, хартия, картон и фибър	202	412	488	597	679	677	725
Производство на изделия от хартия, картон и фибър	95	207	439	513	593	551	511
Кооперативни предприятия	156	268	122	134	158	398	419

91. Себестойност на сравнимата стокова продукция на държавните предприятия от целулозно-книжната промишленост

(Проценти)

	1960	1965	1970	1973	1974	1975	1976	1977
Относителен дял на пълната себестойност на сравнимата стокова продукция от цялата стокова продукция	84,88	83,60	95,54	88,69	93,15	95,45	95,37	94,60
Снижение (увеличение) себестойността на сравнимата стокова продукция	-2,10	-1,98	+0,18	-0,65	-6,04	-2,45	-0,48	+1,70

92. Индекси на производителността на труда в държавните предприятия от целулозно-книжната промишленост

(1960 = 100)

	1965	1970	1973	1974	1975	1976	1977
Средна годишна изработка на лице от промишленопроизводствения персонал	127	206	222	245	274	277	285
Средна годишна изработка на работник .	127	208	225	248	277	279	282

СТЪКЛАРСКА И ПОРЦЕЛАНО-ФАЯНСОВА ПРОМИШЛЕНОСТ

93. Работници и служещи в държавните предприятия от стъklarската и порцелано-фаянсва промишленост по категории

(Среден годишен брой)

Категории	1960	1965	1970	1973	1974	1975	1976	1977
Общо	10 690	15 574	19 559	20 777	22 395	23 258	23 687	23 755
Промисленопроизводствен персонал	10 453	15 247	18 921	20 062	21 727	22 506	23 030	23 102
Работници	9 398	13 632	16 757	17 793	19 418	20 144	20 585	20 882
Ученици	15	22	42	23	27	20	16	9
ИТР	509	803	1 104	1 194	1 255	1 296	1 342	1 262
Служещи	381	619	817	846	825	839	866	771
Обслужващ персонал	41	74	75	80	74	76	91	67
Охрана	109	97	126	126	128	131	130	111
Непромишлен персонал	237	327	638	715	668	752	657	653

94. Основни фондове на държавните предприятия от стъklarската и порцелано-фаянсвата промишленост по вид

(Милиони левове по пълна първоначална стойност в края на годината)

Вид на фондовете	1960	1965	1970	1973	1974	1975	1976	1977
Общо	31,8	66,7	126,7	157,0	164,0	202,8	237,4	277,5
Промисленопроизводствени	29,2	63,8	122,2	150,2	158,4	197,3	230,6	269,1
Сгради	9,3	20,9	36,9	45,9	46,3	55,6	66,3	81,5
Съоръжения	9,2	20,4	20,4	20,6	20,1	21,8	24,1	23,0
Предавателни устройства	0,2	0,4	2,2	2,5	2,6	3,4	7,6	8,1
Енергетични и двигателни машини и оборудване	1,8	2,1	4,8	5,9	7,8	9,7	9,9	11,4
Производствени машини и оборудване	7,2	16,5	50,8	66,1	71,4	95,6	09,1	29,7
Транспортни средства	0,6	1,3	3,2	4,4	5,1	5,7	6,0	7,5
Измерителни и регулиращи уреди, инструменти и други основни фондове	0,9	2,2	3,9	4,8	5,1	5,5	7,6	7,9
Непромишлени	2,6	2,9	4,5	6,8	5,6	5,5	6,8	8,4

95. Използване на основните машини в стъklarската промишленост при производството на плоско стъкло

	Мярка	1960	1965	1970	1973	1974	1975	1976	1977
Ванни пещи	бр.	2	3	3	3	3	3	3	3
Обща повърхност на стъкломасата във ванните пещи	м ²	371	889	949	993	993	993	993	993
Изтеглена стъкломаза за денонощие от квадратен метър от общата площ на стъкломасата във ванните пещи	кг	486	382	417	373	357	360	367	337
Отработени денонощия от една пещ	бр.	322	345	340	364	339	334	366	365
Заредени фуркомашины	бр.	10	19	19	19	19	19	19	19
Средна производителност на една фуркомашина за един час (в условна мярка 2 мм) ..	м ²	106,9	117,0	134,2	131,4	125,2	127,1	104,1	122,8
Относителен дял на готовата продукция от общо изтеглената стъкломаза	%	65,9	74,2	74,0	77,0	72,6	77,5	74,1	74,6
Престои на фуркомашините.	м/часове	9 591	17 875	17 756	8 359	27 000	20 873	11 283	33 746

96. Индекси на общата продукция на предприятията от стъklarската и порцелано-фаянсовата промишленост

(1960 = 100)

	1965	1970	1973	1974	1975	1976	1977
Общо	243	448	560	622	672	720	766
Държавни предприятия	244	454	557	619	670	732	778
Производство на стъкло и стъклен амбалаж	368	696	882	997	11 пъти	12 пъти	13 пъти
Производство на технически порцелан, санитарна керамика и фаянсови плочки	133	274	276	289	298	302	355
Производство на порцеланови, фаянсови и грънчарски изделия за домакински нужди	260	303	404	422	468	443	497
Кооперативни предприятия	215	288	686	720	766	375	416

97. Себестойност на сравнимата стокова продукция на държавните предприятия от стъklarската и порцелано-фаянсовата промишленост

(Проценти)

	1960	1965	1970	1973	1974	1975	1976	1977
Относителен дял на пълната себестойност на сравнимата стокова продукция от цялата стокова продукция	97,08	96,87	98,57	98,44	98,99	96,94	97,83	96,35
Снижение (увеличение) себестойността на сравнимата стокова продукция	-5,58	-4,98	-1,39	+1,17	+1,36	+1,98	-2,00	-2,08

98. Индекси на производителността на труда в държавните предприятия от стъklarската и порцелано-фаянсовата промишленост

(1960 = 100)

	1965	1970	1973	1974	1975	1976	1977
Средна годишна изработка на лице от промишленопроизводствения персонал	167	251	290	298	311	332	352
Средна годишна изработка на работник	168	254	294	300	312	333	350

ТЕКСТИЛНА ПРОМИШЛЕНОСТ

99. Работници и служещи в държавните предприятия от текстилната промишленост по категории

Категории	(Среден годишен брой)							
	1960	1965	1970	1973	1974	1975	1976	1977
Общо	90 892	89 266	111 123	123 901	125 767	128 885	130 118	129 379
Промисленопроизводствен персонал	88 284	86 945	108 598	121 044	122 973	125 942	127 076	126 401
Работници	78 313	74 084	92 382	102 572	104 629	107 570	108 965	109 535
Ученици	1 511	1 353	1 915	1 328	1 097	944	530	399
ИТР	4 309	7 120	8 850	10 657	10 771	10 899	11 053	10 927
Служещи	2 688	3 386	4 352	5 154	5 175	5 231	5 231	4 530
Обслужващ персонал	365	362	389	465	426	401	395	246
Охрана	1 098	640	710	868	875	897	902	764
Непромишлен персонал	2 608	2 321	2 525	2 857	2 794	2 943	3 042	2 978

100. Основни фондове на държавните предприятия от текстилната промишленост по вид

Вид на фондовете	(Милиони левове по пълна първоначална стойност в края на годината)							
	1960	1965	1970	1973	1974	1975	1976	1977
Общо	227,2	354,2	610,2	774,0	817,4	921,4	1 004,4	1 221,5
Промисленопроизводствени	212,9	341,7	588,5	741,2	788,3	888,1	969,7	1 178,9
Сгради	59,1	95,8	152,5	200,5	212,0	231,5	250,0	325,6
Съоръжения	11,7	17,1	27,6	30,8	29,4	30,1	29,7	32,8
Предавателни устройства	2,0	3,0	4,7	4,3	4,2	4,4	4,1	4,3
Енергетични и двигателни машини и оборудване	12,1	15,1	21,5	17,2	17,1	17,8	18,0	19,5
Производствени машини и оборудване	120,3	199,5	363,1	460,2	493,9	570,5	632,1	758,6
Транспортни средства	1,7	2,7	5,5	7,5	7,6	8,3	8,7	8,5
Измерителни и регулиращи уреди, инструменти и други основни фондове	6,0	8,5	13,6	20,7	24,1	25,5	27,1	29,6
Непромишлени	14,3	12,5	21,7	32,8	29,1	33,3	34,7	42,6

101. Използване мощността на вретената и станове в предприятията от текстилната промишленост 1)

Години	Предачество					Тъкачество		
	памучно	вълнено камгарно	вълнено шрайхгарно		свилоточене	памучно	вълнено	копринено
			селфактори	рингове				
1960	92,13	77,14	61,19		84,42	76,56	62,94	71,99
1965	92,51	80,07	62,80		88,79	78,01	62,92	69,22
1970	87,28	74,44	60,11	56,32	89,18	73,88	61,02	65,35
1973	87,85	75,05	67,37	63,12	82,01	80,11	68,34	66,46
1974	83,75	75,46	68,36	65,14	80,09	72,17	67,20	62,12
1975	84,73	75,53	66,22	65,26	79,65	73,21	68,64	65,91
1976	85,54	73,56	61,39	64,89	77,17	75,52	59,23	67,23
1977	85,60	75,50	56,48	65,28	78,91	74,58	68,55	61,61

1) Коэффициентът на използване на мощностите (КИМ) е изчислен като отношение между фактичката производителност и възможната теоретическа производителност на вретената и станове.

102. Индекси на общата продукция на предприятията от текстилната промишленост

(1960 = 100)

	1965	1970	1973	1974	1975	1976	1977
Общо	131	197	246	256	279	295	308
Държавни предприятия	132	199	249	259	283	299	313
Първична обработка на неомаганен памук	66	77	87	61	57	23	22
Първична обработка на лен и коноп ..	115	107	79	63	53	60	61
Производство на памучни прежди, тъкани и изделия с производствено предназначение	96	99	118	115	110	137	154
Производство на памучни тъкани и изделия за широко потребление	166	216	263	268	291	274	293
Производство на вълнени прежди, тъкани и изделия с производствено предназначение	225	592	792	844	944	11 пъти	11 пъти
Производство на вълнени тъкани и изделия за широко потребление	120	174	221	243	259	273	293
Производство на ленени и конопени прежди, тъкани и изделия с производствено предназначение	94	206	194	192	209	211	226
Производство на греж, копринени прежди и тъкани с производствено предназначение	124	233	251	308	352	307	282
Производство на копринени тъкани за широко потребление	170	224	260	256	316	391	345
Трикоажна промишленост	145	301	455	509	585	647	684
Кооперативни предприятия	103	124	61	69	64	44	6

103. Себестойност на сравнимата стокова продукция на държавните предприятия от текстилната промишленост

(Проценти)

	1960	1965	1970	1973	1974	1975	1976	1977
Относителен дял на пълната себестойност на сравнимата стокова продукция от цялата стокова продукция	98,45	99,25	99,49	99,76	99,85	99,55	99,18	99,21
Снижение (увеличение) себестойността на сравнимата стокова продукция	-0,14	+0,18	-0,94	-0,52	+0,79	-0,36	-0,22	+2,68

104. Индекси на производителността на труда в държавните предприятия от текстилната промишленост

(1960 = 100)

	1965	1970	1973	1974	1975	1976	1977
Средна годишна изработка на лице от промишленопроизводствения персонал	134	161	181	186	198	207	218
Средна годишна изработка на работник .	139	168	189	193	205	214	223

ШИВАШКА ПРОМИШЛЕНОСТ

105. Работници и служещи в държавните предприятия от шивашката промишленост по категории

(Среден годишен брой)

Категории	1960	1965	1970	1973	1974	1975	1976	1977
Общо	19 474	30 207	39 116	43 892	45 090	44 900	44 332	44 934
Промисленопроизводствен персонал	19 185	29 865	38 585	43 358	44 534	44 336	43 705	44 229
Работници	17 824	27 477	35 008	39 249	40 400	40 308	39 526	40 195
Ученици	41	128	278	252	242	255	195	179
ИТР	583	1 058	1 575	1 843	1 855	1 772	1 828	1 925
Служещи	583	1 022	1 490	1 722	1 777	1 751	1 873	1 667
Обслужващ персонал	67	95	102	125	92	83	115	96
Охрана	87	85	132	167	168	167	168	167
Непромишлен персонал	289	342	531	534	556	564	627	705

106. Основни фондове на държавните предприятия от шивашката промишленост по вид

(Милиони левове по пълна първоначална стойност в края на годината)

Вид на фондовете	1960	1965	1970	1973	1974	1975	1976	1977
Общо	5,9	14,6	41,3	65,0	71,2	87,0	92,9	113,5
Промисленопроизводствени	5,7	13,7	39,1	61,4	67,4	82,4	87,9	107,4
Сгради	2,3	6,1	17,6	28,6	31,9	32,1	34,9	44,6
Съоръжения	0,1	0,2	0,6	1,6	1,1	1,1	1,2	1,4
Предавателни устройства	0,1	0,1	0,3	0,4	0,4	0,2	0,2	0,3
Енергетични и двигателни машини и оборудване	0,3	0,6	1,4	0,8	0,9	1,1	1,3	2,3
Производствени машини и оборудване	2,1	4,8	15,1	23,5	26,2	40,6	42,4	49,8
Транспортни средства	0,1	0,4	1,0	1,4	1,4	1,4	1,4	1,2
Измерителни и регулиращи уреди, инструменти и други основни фондове	0,7	1,5	3,1	5,1	5,5	5,9	6,5	7,8
Непромишлени	0,2	0,9	2,2	3,6	3,8	4,6	5,0	6,1

107. Индекси на общата продукция на предприятията от шивашката промишленост

(1960 = 100)

	1965	1970	1973	1974	1975	1976	1977
Общо	147	276	318	347	378	393	397
Държавни предприятия	228	448	542	589	653	694	715
Кооперативни предприятия	1)74	116	119	131	135	130	124

1) Намалението се дължи на преминаването на редица шивашки ТПК към държавните предприятия.

108. Себестойност на сравнимата стокова продукция на държавните предприятия от шивашката промишленост

(Проценти)

	1960	1965	1970	1973	1974	1975	1976	1977
Относителен дял на пълната себестойност на сравнимата стокова продукция от цялата стокова продукция	96,78	99,15	98,13	98,05	98,06	89,56	97,30	96,15
Снижение (увеличение) себестойността на сравнимата стокова продукция	-2,27	-2,11	-0,25	-0,74	-0,52	-0,90	-1,14	-3,43

109. Индекси на производителността на труда в държавните предприятия от шивашката промишленост

(1960 = 100)

	1965	1970	1973	1974	1975	1976	1977
Средна годишна изработка на лице от промисленопроизводствения персонал	149	227	244	258	287	310	315
Средна годишна изработка на работник	151	232	250	265	294	318	322

КОЖАРСКА, КОЖУХАРСКА И ОБУВНА ПРОМИШЛЕНОСТ

110. Работници и служещи в държавните предприятия от кожарската, кожухарската и обувната промишленост по категории

(Среден годишен брой)

Категории	1960	1965	1970	1973	1974	1975	1976	1977
Общо	12 241	17 622	24 233	27 707	27 035	26 570	27 256	27 623
Промисленопроизводствен персонал	11 989	17 340	23 848	27 240	26 558	26 081	26 759	27 127
Работници	10 585	15 619	21 292	24 407	23 939	23 534	24 155	24 677
Ученици	41	120	103	41	15	4	2	2
ИТР	633	771	1 231	1 390	1 292	1 258	1 312	1 282
Служещи	552	672	1 021	1 165	1 077	1 068	1 086	993
Обслужващ персонал	47	50	55	76	78	70	55	35
Охрана	131	108	146	161	157	147	149	138
Непромишлен персонал	252	282	385	467	477	489	497	496

111. Основни фондове на държавните предприятия от кожарската, кожухарската и обувната промишленост по вид

(Милиони левове по пълна първоначална стойност в края на годината)

Вид на фондовете	1960	1965	1970	1973	1974	1975	1976	1977
Общо	19,8	32,0	64,1	81,7	89,8	101,2	109,8	117,2
Промисленопроизводствени	19,1	30,7	61,1	77,5	85,7	96,8	105,2	111,4
Сгради	8,6	12,7	23,2	29,6	33,7	35,5	40,2	42,8
Съоръжения	1,2	2,0	3,4	4,3	4,0	4,0	4,1	3,3
Предавателни устройства	0,3	0,3	0,6	0,8	0,7	0,8	0,7	0,6
Енергетични и двигателни машини и оборудване	1,2	1,4	1,6	2,0	2,2	2,5	2,6	2,6
Производствени машини и оборудване	6,7	12,4	28,2	35,2	39,1	47,6	50,1	54,2
Транспортни средства	0,2	0,4	1,2	1,4	1,4	1,4	1,5	1,4
Измерителни и регулиращи уреди, инструменти и други основни фондове	0,9	1,5	2,9	4,2	4,6	5,0	6,0	6,5
Непромишлени	0,7	1,3	3,0	4,2	4,1	4,4	4,6	5,8

112. Индекси на общата продукция на предприятията от кожарската, кожухарската и обувната промишленост

(1960 = 100)

	1965	1970	1973	1974	1975	1976	1977
Общо	142	241	315	321	336	340	349
Държавни предприятия	150	261	350	358	371	385	416
Кожарска промишленост	141	184	229	226	236	219	233
Производство на кожено облекло	205	346	460	470	455	462	496
Обувна промишленост	130	204	317	343	360	396	432
Кожено-галантерийна и сарашка промишленост ¹⁾	403	22 пъти	23 пъти	20 пъти	21 пъти	22 пъти	23 пъти
Кооперативни предприятия	105	158	168	170	191	154	75

1) 1962 = 100.

113. Себестойност на сравнимата стокова продукция на държавните предприятия от кожарската, кожухарската и обувната промишленост

(Проценти)

	1960	1965	1970	1973	1974	1975	1976	1977
Относителен дял на пълната себестойност на сравнимата стокова продукция от цялата стокова продукция	90,34	92,09	90,43	88,79	90,40	89,04	91,17	95,76
Снижение (увеличение) себестойността на сравнимата стокова продукция	+15,29	0,28	+1,94	-0,81	-0,31	-0,98	-1,17	-0,28

114. Индекси на производителността на труда в държавните предприятия от кожарската, кожухарската и обувната промишленост

(1960 = 100)

	1965	1970	1973	1974	1975	1976	1977
Средна годишна изработка на лице от промисленопроизводствения персонал	105	133	156	163	172	173	185
Средна годишна изработка на работник	103	131	153	160	169	169	180

ПОЛИГРАФИЧЕСКА ПРОМИШЛЕНОСТ

115. Работници и служещи в държавните предприятия от полиграфическата промишленост по категории

(Среден годишен брой)

Категории	1960	1965	1970	1973	1974	1975	1976	1977
Общо	6 262	6 991	8 742	9 456	9 424	9 725	10 250	11 334
Промисленопроизводствен персонал	6 171	6 910	8 663	9 368	9 339	9 642	10 174	11 226
Работници	5 222	5 946	7 480	8 100	8 105	8 321	8 816	9 831
Ученици	2	63	107	76	56	38	41	48
ИТР	448	477	595	616	613	671	702	882
Служещи	350	325	407	481	475	517	519	419
Обслужващ персонал	60	56	25	29	29	22	21	3
Охрана	89	43	49	66	61	73	75	43
Непромишлен персонал	91	81	79	88	85	83	76	108

116. Основни фондове на държавните предприятия от полиграфическата промишленост по вид

(Милиони левове по първа първоначална стойност в края на годината)

Вид на фондовете	1960	1965	1970	1973	1974	1975	1976	1977
Общо	24,5	29,8	46,7	50,7	53,3	76,1	79,6	94,9
Промисленопроизводствени	24,4	29,5	46,2	50,3	52,9	75,6	79,1	94,2
Сгради	7,7	8,6	11,6	12,4	12,7	16,8	17,0	21,8
Съоръжения	0,3	0,2	0,3	0,7	0,6	0,7	0,7	1,3
Предавателни устройства	0,1	0,0	0,1	0,2	0,2	0,2	0,1	0,4
Енергетични и двигателни машини и оборудване	0,1	0,1	0,1	0,2	0,2	0,3	0,3	0,6
Производствени машини и оборудване	11,7	15,5	26,9	28,9	30,7	46,7	49,8	58,6
Транспортни средства	0,1	0,1	0,3	0,4	0,4	0,5	0,7	0,9
Измерителни и регулиращи уреди, инструменти и други основни фондове	4,4	5,0	6,9	7,5	8,1	10,4	10,5	10,6
Непромишлени	0,1	0,3	0,5	0,4	0,4	0,5	0,5	0,7

117. Индекси на общата продукция на предприятията от полиграфическата промишленост

(1960 = 100)

	1965	1970	1973	1974	1975	1976	1977
Общо	126	221	249	255	270	294	372
Държавни предприятия	125	215	239	243	259	281	367
Кооперативни предприятия ¹⁾	101	376	601	769	649	749	—

1) 1961 = 100.

118. Себестойност на сравнимата стокова продукция на държавните предприятия от полиграфическата промишленост

(Проценти)

	1960	1965	1970	1973	1974	1975	1976	1977
Относителен дял на пълната себестойност на сравнимата стокова продукция от цялата стокова продукция	97,65	97,12	94,23	96,88	97,35	97,30	97,96	100,0
Снижение (увеличение) себестойността на сравнимата стокова продукция	+0,03	-0,54	-2,45	-1,16	-2,28	-0,08	-0,61	-0,82

119. Индекси на производителността на труда в държавните предприятия от полиграфическата промишленост

(1960 = 100)

	1965	1970	1973	1974	1975	1976	1977
Средна годишна изработка на лице от промисленопроизводствения персонал	111	153	158	161	166	171	201
Средна годишна изработка на работник	110	150	154	157	162	167	194

ХРАНИТЕЛНО-ВКУСОВА ПРОМИШЛЕНОСТ

120. Работници и служещи в държавните предприятия от хранително-вкусовата промишленост по категории

(Среден годишен брой)

Категории	1960	1965	1970	1973	1974	1975	1976	1977
Общо	122 815	143 666	168 495	156 303	171 932	170 555	174 422	171 553
Промисленопроизводствен персонал	109 141	133 170	141 219	140 824	143 484	142 425	144 185	144 074
Работници	93 967	113 585	117 595	115 975	118 947	118 724	120 422	124 405
Ученици	33	141	91	69	71	48	66	40
ИТР	5 739	7 503	9 102	9 916	10 053	10 052	10 375	9 848
Служещи	6 359	9 636	11 846	12 111	11 805	11 206	10 925	8 389
Обслужващ персонал	861	1 113	1 002	1 034	926	780	785	344
Охрана	2 182	1 192	1 583	1 719	1 682	1 615	1 612	1 048
Непромишлен персонал	13 674	10 496	27 276	15 479	28 448	28 130	30 237	27 479

121. Основни фондове на държавните предприятия от хранително-вкусовата промишленост по вид

(Милioni левове по пълна първоначална стойност в края на годината)

Вид на фондовете	1960	1965	1970	1973	1974	1975	1976	1977
Общо	422,9	618,5	1 141,9	1 344,6	1 496,4	1 685,1	1 892,6	2 284,5
Промисленопроизводствени	410,3	603,1	1 085,9	1 305,7	1 457,2	1 642,5	1 773,4	2 078,8
Сгради	188,0	259,4	433,6	511,4	572,5	622,3	649,1	778,3
Съоръжения	60,2	90,9	115,9	150,2	163,5	176,8	195,0	207,6
Предавателни устройства	8,2	11,0	16,4	16,2	17,5	18,5	22,6	21,1
Енергетични и двигателни машини и оборудване	24,1	30,5	53,8	55,6	56,6	59,8	68,0	77,4
Производствени машини и оборудване	97,6	153,4	295,5	381,9	413,6	491,3	560,8	700,8
Транспортни средства	12,8	31,1	126,6	142,2	173,2	206,1	208,2	222,6
Измерителни и регулиращи уреди, инструменти и други основни фондове	19,4	26,8	44,1	48,2	60,3	67,7	69,7	71,0
Непромишлени	12,6	15,4	56,0	38,9	39,2	42,6	119,2	205,7

ПРОИЗВОДСТВО НА ЕЛЕКТРОЕНЕРГИЯ
млрд. квтч

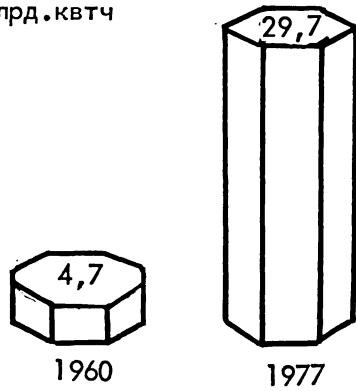

ПРОИЗВОДИТЕЛНОСТ НА ТРУДА НА ПРОМИШ-
ЛЕНОПРОИЗВОДСТВЕН РАБОТНИК ПО
ИКОНОМИЧЕСКИ ГРУПИ
1960 = 100

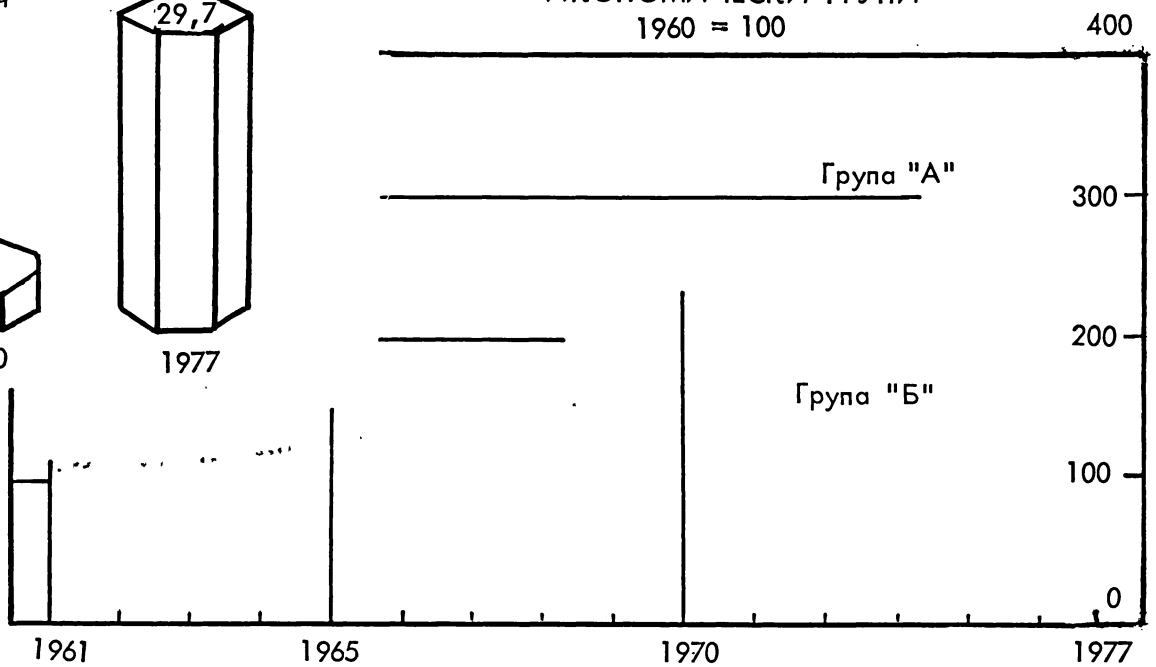

ДОБИВ НА КАМЕННИ ВЪГЛИЩА
млн. тонове

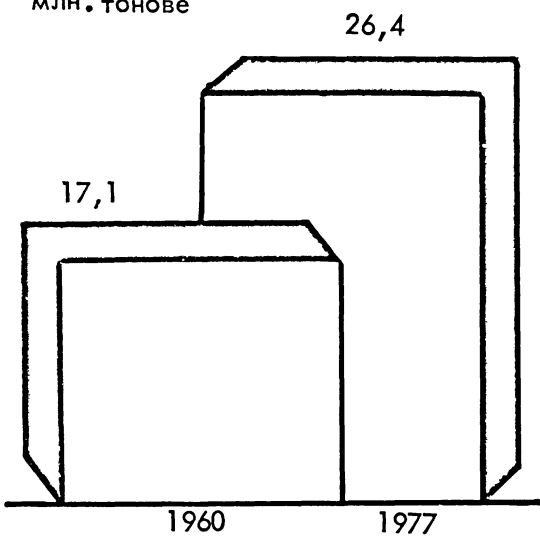

ПРОИЗВОДСТВО НА ВАЛЦУВАНИ ЧЕРНИ
МЕТАЛИ - хил. тонове

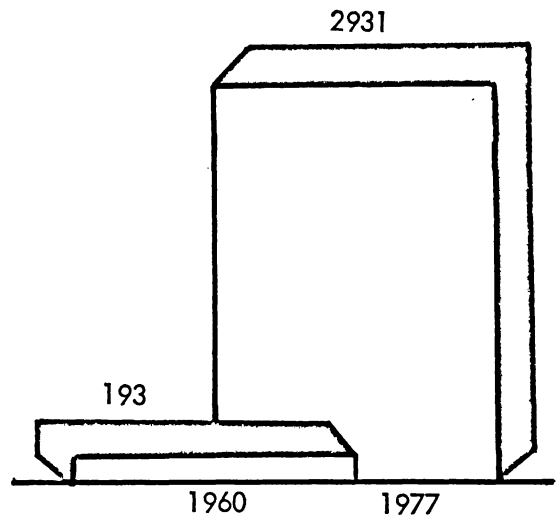

ПРОИЗВОДСТВО
НА СТОМАНА
хил. тонове



ПРОИЗВОДСТВО
НА ЧУГУН
И ФЕРОСПЛАВИ
хил. тонове

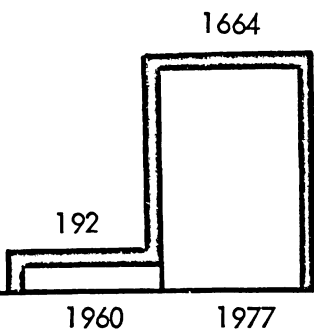

ЖЕЛЕЗНИ РУДИ
/съдържание на желязо/
хил. тонове

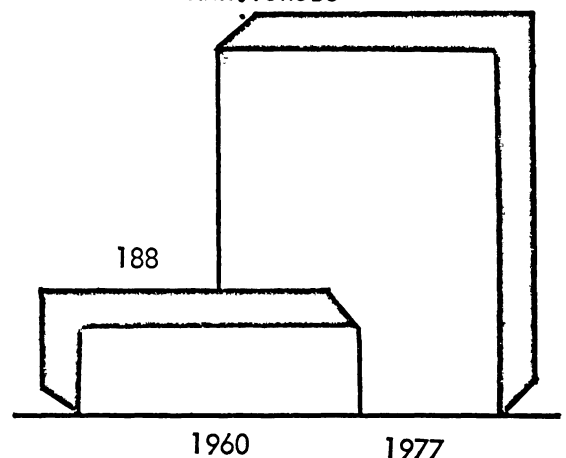

122. Индекси на общата продукция на предприятията от хранително-вкусовата промишленост

(1960 = 100)

	1965	1970	1973	1974	1975	1976	1977
Общо	159	216	261	274	289	328	330
Държавни предприятия	159	218	265	279	293	333	335
Месна промишленост	147	206	255	270	312	345	386
Рибна промишленост	160	326	388	407	494	588	444
Консервна промишленост	140	188	218	234	239	225	214
Растително-маслена промишленост ...	131	179	190	195	190	301	219
Производство на млечни произве- дения	143	198	223	241	248	257	282
Мелничарска промишленост	146	172	196	197	203	361	381
Производство на хляб и хлебни изделия	177	230	290	319	328	344	385
Нишестено-гликозна промишленост ..	110	179	230	223	217	232	180
Захарна промишленост	189	254	261	247	240	260	264
Производство на захарни и сладкар- ски изделия	162	240	311	343	337	324	215
Производство на спиртни напитки	295	487	592	631	648	746	690
Бирена промишленост	177	397	521	569	622	685	750
Манипулация и ферментация на тю- тън	170	208	300	321	255	263	227
Производство на тютюневи изделия ..	312	288	375	379	735	761	795
Производство на безалкохолни на- питки	143	794	18 пъти	17 пъти	17 пъти	20 пъти	23 пъти
Други производства на хранително- вкусовата промишленост	349	507	358	431	470	308	268
Кооперативни предприятия	163	135	98	91	134	151	156

**123. Себестойност на сравнимата стокова продукция на държавните предприятия
от хранително-вкусовата промишленост**

(Проценти)

	1960	1965	1970	1973	1974	1975	1976	1977
Относителен дял на пълната себестойност на сравнимата стокова продукция от цялата стокова продукция	97,14	97,54	98,83	99,32	99,31	99,14	99,08	99,11
Снижение (увеличение) себестойността на сравнимата стокова продукция	¹⁾ +5,98	-0,07	-0,40	-0,74	+0,40	+0,63	-0,50	+1,75

¹⁾ Преразходът спрямо предходната година е получен в резултат от увеличението на изкупните цени на селскостопанските суровини.

**124. Индекси на производителността на труда в държавните предприятия
от хранително-вкусовата промишленост**

(1960 = 100)

	1965	1970	1973	1974	1975	1976	1977
Средна годишна изработка на лице от промишленопроизводствения персонал	130	168	204	210	223	251	252
Средна годишна изработка на работник .	132	174	213	218	231	259	252

Х. СТРОИТЕЛСТВО

Абсолютните данни в стойностно изражение са поместени по цени на съответната година, приведени по курса на лева, след 1.01.1962 година. До 1962 г. индексите за общата продукция са изчислени от съпоставими цени 1957 година. След 1962 г. индексите са изчислени от съпоставими цени на 1.01.1962 г. и са свързани верижно с изчислените индекси от съпоставими цени 1957 година.

В таблиците за мощностите в числителя е показан само броят на новите обекти, а в знаменателя — количеството на мощността за новите, разширените и реконструирани обекти.

Жилищното строителство (табл. 14, 15 и 19) обхваща: а) жилищното строителство на държавните и кооперативните предприятия, учреждения и организации-инвеститори; б) кооперативното, груповото и индивидуалното жилищно строителство на населението.

До 1965 г. в жилищното строителство е включено строителството на жилищни сгради, вили, жилищни дървени бараки, общежития и нежилищни сгради с жилищна площ, а от 1970 г. е включено и строителството на летните кухни.

В общо застроената (разгънатата) площ на сградите до 1973 г. е включена площта на магазините, складовете, изложбените салони и др., а от 1974 г. — без тях. Тук се включва площта на всички етажи по външни измервания, включително стълбищата в рамките на застроената площ и други общи части на сградата.

В жилищната площ се включва площта на спални, гостни, кабинети, детски стаи, холове с пряко и непряко осветление и други стаи за живеене, както и кухните с 4 и повече м² до 1973 г., а от 1974 г. — с 5 и повече м². За 1960 г. площта на тези кухни е включена в обслужващата (спомагателната) площ.

В обслужващата (спомагателната) площ е включена площта на баните, антретата, кухните под 4 м² до 1973 г., а от 1974 г. — под 5 м² и други сервизни помещения.

Броят на жилищата е установяван, като се взема пред вид определението, че всяко жилище трябва да има най-малко стая за живеене, кухня или кухня-бокс и други сервизни помещения и да има постоянен самостоятелен изход на общодостъпна част (стълбище, площадка, антре, двор и улица). При общежитията, където няма обособени жилища по горните изисквания, броят на жилищата е определен по броя на стаяте за живеене, а при дървените бараки — по броя на бараките.

В отрасъл „Строителство“ е обхваната дейността на строителните и монтажните организации, инвеститорите, строящи по стопански начин по единния план и на проучвателните и проектантските организации.

Показателят „Строителни и монтажни работи“, изпълнени от строителната и монтажната организация със собствени сили, обхваща строителните и монтажните работи, изпълнени от работниците и служещите на строителната организация (включително изпълнението на обекти, на които организацията е подизпълнител).

Показателят „Строителни и монтажни работи“, изпълнени от строителната и монтажната организация като главен строител, обхваща изпълнените строителни и монтажни работи на обектите, на които строителната и монтажната организация е главен строител (включително изпълнението от друга организация — подизпълнител).

Производителността на труда е изчислена от обема на строителните и монтажните работи, извършени със собствени сили на организациите и инвеститорите, строящи по стопански начин по единния план и съответния средносписъчен брой. При изчисленията са изключени броят и обемът на извършената работа от бригадири, трудоваци и други.

Средната изработка на лице и на работник в строителните и монтажните работи е изчислена по цени на съответната година, а индексите — по съпоставими цени.

В показателя „Работници, заети в основната дейност“ до 1976 г. се включват работниците, заети само в строителните и монтажните работи, а от 1977 г. — освен тях и заетите работници в помощните и спомагателните производства и доставно-складовите стопанства.

Данните за механизацията за строителното производство, използването на строителните машини и себестойността на строителното производство се отнасят за обема на работата, изпълнена само от строителните и монтажните организации.

В обема на проучвателните и проектантските работи се включва разработването на технически документации, съобразно установените стадии на проектиране: идеен проект, технически проект и работни чертежи, остойностени съгласно Ценовия правилник за проучвателните и проектантските работи.

Данните за проучвателните и проектантските работи обхващат дейността на проучвателните и проектантските организации, които изработват проекти за всички видове строителство, за проектопроучвателните работи по проектиране и конструиране на машини и оборудване, за районно планиране, за агролесопроекти и други.

1. Работници и служещи в строителните и монтажните организации и строителството, извършвано по стопански начин по категории

(Среден годишен брой)

Категории	1960	1965	1970	1973	1974	1975	1976	1977
Общо	125 363	151 455	217 628	241 501	252 505	251 321	242 540	1) 247 615
Работници и служещи в строителните и монтажните работи	90 971	108 170	152 455	163 128	168 778	164 864	157 160	158 172
Работници	78 830	94 864	131 632	137 632	140 517	135 654	128 541	132 696
ИТР	7 303	8 961	14 148	17 251	19 101	19 836	19 666	18 562
Служещи	3 761	3 529	5 615	6 994	7 876	8 066	7 778	} 6 914
Други	1 077	816	1 060	1 251	1 284	1 308	1 175	
Работници и служещи извън строителните и монтажните работи	34 392	43 285	65 173	78 373	83 727	86 457	85 380	89 443

1) Включително 5 332 лица, заети в експлоатационната дейност на напоителните системи в строително-експерименталните предприятия към ДСО „Волно стопанство“

2. Работници и служещи в проучвателните и проектантските организации

(Среден годишен брой)

	1960	1965	1970	1973	1974	1975	1976	1977
Общо	13 840	16 596	19 892	24 350	26 134	27 141	27 775	28 448
В проучвателните и проектантските работи .	13 840	16 344	19 655	24 073	25 856	26 799	27 412	28 013
Производствен персонал	12 590	14 640	17 589	21 100	22 614	23 447	24 227	25 155
Административно-управленчески персонал .	1 250	1 704	2 066	2 973	3 242	3 352	3 185	2 858
Извън проучвателните и проектантските работи	252	237	277	278	342	363	435

3. Използване на работното време на работник в основната дейност

	1960	1965	1970	1973	1974	1975	1976	1977
Човекодни за календарната година	366	365	365	365	365	365	366	365
Отработени човекодни	287	282	276	273	269	267	248	252
Неотработени човекодни	79	83	89	92	96	98	118	113
Целодневен престой	3	3	2	3	1	2	2	1
Редовен домашен отпуск	7	10	11	13	13	14	13	15
Отпуск по майчинство	0	0	0	0	1	1	1	1
Отпуск по болест	4	6	6	8	8	8	8	8
Изпълнение на обществени задължения	1	0	1	1	1	1	1	1
Други уважителни причини	9	7	6	5	6	5	4	3
Неуважителни причини (самоотлъчка)	2	4	5	4	4	3	3	3
Празнични и почивни човекодни	53	53	58	58	62	64	86	81

4. Отработени човекочасове от работниците в основната дейност

	1960	1965	1970	1973	1974	1975	1976	1977
Отработени човекочасове—хил.	173 210	202 808	277 006	286 397	294 591	282 725	263 665	411 030
от тях извънредни	2 284	1 489	3 047	3 477	3 263	3 340	4 906	10 696
в това число:								
Отработени човекочасове в строителните и монтажните организации	162 553	190 068	266 949	280 541	287 646	275 986	259 785	406 277
от тях извънредни	2 253	1 441	3 011	3 476	3 240	3 308	4 895	10 686
Отработени човекочасове от работник в строителните и монтажните работи	2 197	2 140	2 115	2 095	2 093	2 083	2 051	2 078
от тях извънредни	29	16	23	25	23	25	38	54
Отработени човекочасове от работник в строителните и монтажните организации ...	2 206	2 144	2 114	2 095	2 092	2 081	2 053	2 079
от тях извънредни	31	16	24	26	24	25	39	55

5. Движение на работниците и служещите в строителното производство

	1960	1965	1970	1973	1974	1975	1976	1977
Работници и служещи								
В началото на годината	103 493	150 945	207 792	244 673	255 768	257 087	249 214	249 090
Постъпили през годината	174 468	139 166	135 809	103 972	96 378	91 973	75 348	83 824
Напуснали през годината	137 121	126 481	113 503	101 974	95 417	93 393	76 456	75 894
Самоволно	7 849	22 353	25 518	15 251	15 836	13 880	8 779	9 025
Освободени поради свършване на работа ...	129 272	27 335	87 985	86 723	79 581	79 513	67 677	66 869
Други причини		76 793						
По списък в края на годината	140 840	163 630	230 098	246 671	256 729	255 667	248 106	257 020
в т.ч. жени	8 232	15 079	24 772	31 751	34 958	35 737	34 002	34 754
Работници в основната дейност								
В началото на годината	73 079	97 860	127 613	144 963	147 098	143 503	134 621	196 613
Постъпили през годината	141 396	107 944	104 986	75 681	67 928	64 600	53 673	78 078
Напуснали през годината	118 915	100 171	90 080	78 481	71 061	70 087	55 396	68 386
Самоволно	7 270	19 153	22 191	13 746	13 621	11 525	7 368	8 929
Освободени поради свършване на работа ...	111 645	22 767	67 889	64 735	57 440	58 562	48 028	59 457
Други причини		58 251						
По списък в края на годината	95 560	105 633	142 519	142 163	143 965	138 016	132 898	206 305
в т.ч. жени	2 572	5 103	8 179	9 331	9 695	9 263	9 332	17 453

6. Строителни машини

(Среден годишен брой и мощност)

Видове машини	Мярка	1960	1965	1970	1973	1974	1975	1976	1977
Багери	брой	226	612	1 511	2 322	2 535	2 850	2 868	3 037
	м ³ на лъжицата	187	336	663	1 062	1 095	1 234	1 318	1 414
Кула-кранове	брой	.	134	284	550	602	698	773	854
	тон/метри	.	17 802	37 960	68 908	75 369	90 437	106 856	118 813
Автокранове	брой	.	328	845	1 348	1 575	1 738	1 858	1 960
	т/товароподемност	.	1 532	6 229	12 217	15 033	16 096	18 698	19 952
Скрепери	брой	147	270	242	151	126	111	117	117
	м ³ в.м. на коша	875	1 560	1 513	904	755	678	781	870
Булдозери	брой	139	388	950	1 400	1 588	1 721	1 830	1 911

7. Извършена работа от строителните машини

Видове машини	Мярка	1960	1965	1970	1973	1974	1975	1976	1977
Багери 1)	х. м ³	17 816	31 470	65 023	93 996	102 845	116 632	125 471	137 382
Булдозери	х. м./ч.	366	1 279	3 301	4 361	4 652	5 223	5 468	5 657
Скрепери	х. м ³	8 761	12 092	12 030	7 855	6 801	6 178	6 377	7 461
Кула-кранове	х. т	.	3 267	8 255	16 865	18 921	22 820	26 809	31 122
Автокранове	х. т	.	4 920	20 708	41 403	52 063	56 165	68 698	73 436

1) В основното и помощното производство.

8. Фактически отработени машиночасове от една машина

Видове машини	1960	1965	1970	1973	1974	1975	1976	1977
Багери	2 724	2 715	2 625	2 503	2 451	2 470	2 620	2 620
Булдозери	2 629	3 292	3 476	3 116	2 929	3 036	2 989	2 961
Скрепери	2 372	2 372	2 710	2 663	2 647	2 425	2 323	2 606
Кула-кранове	3 176	3 294	3 381	3 387	3 212	3 404	3 366
Автокранове	3 039	3 026	3 243	3 111	3 106	3 252	3 321

9. Използване на времето от строителните машини

(Проценти)

	1960	1965	1970	1973	1974	1975	1976	1977
Багери¹⁾								
Планираното време на машините към календарния фонд време	45,2	40,1	35,9	40,1	38,3	37,5	44,3	44,1
Отработеното време на машините към:								
календарния фонд	31,0	31,0	31,9	29,5	29,3	29,1	30,8	30,6
времето на работните смени	62,3	68,9	76,9	73,2	73,7	73,4	68,9	67,5
Престой на машините през време на работните смени	37,7	31,1	23,1	26,8	26,2	26,6	31,1	32,5
Липса на работа	5,4	2,6	1,7	1,1	1,7	1,3	2,8	2,6
Текущ ремонт и прегледи	17,7	15,5	13,6	14,2	14,6	15,1	16,3	16,7
Други причини	14,6	13,0	7,8	11,5	9,9	10,2	12,0	13,2
Скрепери								
Планираното време на машините към календарния фонд време	46,9	40,7	37,9	38,2	36,4	36,1	33,9	39,0
Отработеното време на машините към:								
календарния фонд	26,9	27,0	30,9	30,4	30,2	27,7	26,4	29,8
времето на работните смени	56,6	59,9	67,6	67,8	68,9	66,4	63,8	67,4
Престой на машините през време на работните смени	43,4	40,1	32,4	32,2	31,1	33,6	36,2	32,6
Липса на работа	2,9	1,7	1,8	1,7	1,2	1,7	2,3	2,1
Текущ ремонт и прегледи	18,8	16,3	13,4	13,8	16,0	15,5	15,9	17,2
Други причини	21,7	22,1	17,2	16,6	13,9	16,4	18,0	13,3
Булдозери								
Планираното време на машините към календарния фонд време	42,4	43,4	39,5	40,3	38,2	37,2	42,8	42,7
Отработеното време на машините към:								
календарния фонд	30,0	37,6	39,7	35,6	33,4	34,7	34,0	33,8
времето на работните смени	67,3	75,8	84,9	83,6	82,2	82,2	77,1	75,3
Престой на машините през време на работните смени	32,7	24,2	15,1	16,4	17,9	17,8	22,9	24,7
Липса на работа	1,5	1,3	0,6	0,5	0,8	0,8	1,8	1,7
Текущ ремонт и прегледи	18,6	14,2	10,7	11,3	11,9	12,1	13,7	14,1
Други причини	12,6	8,7	3,8	4,6	5,2	4,9	7,4	8,9
Кула-кранове								
Планираното време на машините към календарния фонд време	27,6	37,9	39,6	44,3	40,7	41,5	46,4	46,3
Отработеното време на машините към:								
календарния фонд	26,0	36,2	37,6	38,6	38,7	36,7	38,8	38,4
времето на работните смени	69,9	78,7	84,8	88,2	86,6	84,5	80,9	80,3
Престой на машините през време на работните смени	30,1	21,3	15,2	11,8	13,4	15,5	19,1	19,7
Липса на работа	7,9	4,7	3,2	2,5	3,9	5,1	6,9	8,0
Текущ ремонт и прегледи	9,3	8,2	8,0	6,2	6,4	7,2	6,6	6,2
Други причини	12,9	8,4	4,0	3,1	3,1	3,2	5,6	5,5

1) Включително багерите за извършване на монтаж.

10. Обща продукция на строителството

(Милиони левове)

	1960	1965	1970	1973	1974	1975	1976	1977
Общо	913,0	1 310,6	2 368,2	2 769,2	2 993,3	3 124,9	3 281,9	3 648,1
Държавни предприятия	648,0	1 060,5	2 055,4	2 512,2	2 781,3	2 928,2	3 103,7	3 388,4
Кооперативни предприятия	125,9	106,2	146,2	84,9	53,8	38,2	20,7	36,4
Помощни стопанства на работници и служещи	48,2	60,8	104,7	124,6	119,3	131,7	135,2	205,3
Помощни стопанства на кооперирани селяни	88,6	80,9	58,2	45,0	35,6	24,7	17,6	14,2
Частни стопанства на некооперирани селяни	1,2	0,7	1,0	0,8	1,1	0,8	0,8	0,7
Други частни стопанства и предприятия	1,1	1,5	2,7	1,7	2,2	1,3	3,9	3,1

11. Индекси на общата продукция на строителството

Години	Години, приети за база												
	1952	1956	1957	1960	1965	1970	1971	1972	1973	1974	1975	1976	1977
1952	100,0	71,6	70,9	40,2	29,0	16,4	16,0	15,3	14,1	13,0	12,1	11,5	10,3
1956	139,7	100,0	99,1	56,2	40,5	23,0	22,4	21,4	19,7	18,2	17,0	16,2	14,6
1957	141,0	100,9	100,0	56,7	40,9	23,1	22,5	21,5	19,8	18,3	17,0	16,2	14,6
1960	248,9	178,1	176,4	100,0	72,2	40,9	39,8	38,0	35,0	32,4	30,0	28,6	25,7
1962	267,5	191,4	189,6	107,5	75,2	42,6	41,4	39,5	36,4	33,7	32,3	30,8	27,7
1963	293,7	210,2	208,2	118,0	82,5	46,7	45,4	43,3	39,9	36,9	35,4	33,7	30,3
1964	323,9	231,8	229,6	130,2	91,1	51,8	50,4	48,1	44,3	41,0	39,1	37,2	33,5
1965	355,8	254,6	252,2	143,0	100,0	56,6	55,1	52,6	48,5	44,9	43,0	41,0	36,9
1966	409,5	293,0	290,3	164,6	115,1	65,2	63,4	60,5	55,8	51,6	49,4	47,0	42,3
1968	544,9	389,9	386,2	219,0	153,2	86,8	84,4	80,5	74,2	68,6	65,7	62,6	56,3
1969	556,9	398,5	394,7	223,8	156,6	88,7	86,3	82,3	75,9	70,2	67,2	64,0	57,6
1970	628,2	449,5	445,2	252,4	176,6	100,0	97,3	92,8	85,5	79,1	75,8	72,2	64,9
1971	645,8	462,1	457,7	259,5	181,5	102,8	100,0	95,4	87,9	81,3	77,9	74,2	66,7
1972	676,8	484,3	479,7	272,0	190,2	107,7	104,8	100,0	92,2	85,3	81,7	77,8	70,0
1973	734,3	525,5	520,5	295,1	206,4	116,9	113,7	108,5	100,0	92,5	88,6	84,4	75,9
1974	793,8	568,1	562,7	319,0	223,1	126,4	122,9	117,3	108,1	100,0	95,8	91,2	82,0
1975	828,0	592,5	586,9	332,7	232,7	132,0	128,3	122,5	112,9	104,4	100,0	95,2	85,6
1976	869,4	622,1	616,2	349,3	244,3	138,6	134,7	128,6	118,5	109,6	105,0	100,0	89,9
1977	966,8	691,8	685,2	388,4	271,7	154,1	149,8	143,0	131,8	121,9	116,8	111,2	100,0

12. Завършени и предадени за използване някои производствени мощности от капитални вложения

Производствени мощности	Мярка	1960	1965	1970	1973	1974	1975	1976	1977
Електроцентрали	х. квт	50,0	182,6	223,4	117,0	1 190,5	1 032,0	30,0	250,0
Топлинни	х. квт	50,0	161,5	180,0	—	250,5	432,0	30,0	—
Водни	х. квт	—	21,1	43,4	117,0	500,0	160,0	—	250,0
Атомни	х. квт	—	—	—	—	440,0	440,0	—	—
Рудници за добив на:									
каменни въглища	х. т/г.	803	874	100	200	—	1 000	400	1 700
руди за черни метали	х. т/г.	10	1 200	—	—	—	—	—	—
Доменни пещи — чугун	х. т/г.	—	560	—	—	—	—	—	—
Мартенови пещи — стомана	х. т/г.	148	—	—	—	—	—	—	—
Електрически пещи — стомана	х. т/г.	—	130	—	—	—	250	—	—
Прокатни машини	х. т/г.	94	—	—	—	320	—	—	—
Предприятия за производство на:									
електротелфери	брой	—	5 000	20 000	9 500	—	—	—	—
сярна киселина	х. т/г.	93	—	—	—	575	165	—	—
калцинирана сода	х. т/г.	—	—	—	—	800	—	—	400
химически влакна	х. т/г.	—	—	13	33	—	7	5	5
цимент	х. т/г.	426	145	1 200	400	—	—	—	1 760
памучни платове	х. м/г.	2 250	3 630	7 300	13 400	8 420	11 400	25 933	26 000
Мелиоративни обекти									
Новоизградени поливни площи	х. дка	1) 204	1) 207	295	212	316	277	209	169
Отводнени площи	х. дка	27	56	48	—	5	44	8	39
Нови нормални железопътни линии	км	17	13	—	—	32	—	—	—
в т. ч. ведомствени	км	17	3	—	—	—	—	—	—
Удвоени железопътни линии	км	20	11	48	11	—	10	23	44
Гарови коловози	км	30	21	12	25	3	19	10	6

1) Без изградените от ТКЗС.

13. Завършени и предадени за използване някои културно-битови обекти

Обекти	Мярка	1960	1965	1970	1973	1974	1975	1976	1977
Завършени жилища	бр.	49 786	45 211	45 656	54 209	44 065	57 151	67 626	75 885
Обща застроена площ по външни измерения	х. м ²	3 277	3 648	3 847	4 612	3 676	4 589	5 340	5 967
Полезна площ	х. м ²	2 797	2 745	2 909	3 496	2 869	3 585	4 256	4 696
в т. ч. жилищна площ	х. м ²	1 759	2 112	2 243	2 676	2 201	2 741	3 252	3 580
Общообразователни училища	бр. места	102 39 264	82 28 019	73 31 868	37 21 734	33 24 670	29 19 950	42 30 170	34 25 579
Детски градини	бр. места	1)5 289	33 3 388	37 3 511	54 6 403	67 7 397	124 14 060	151 16 501	146 16 841
Почивни домове	бр. места	35 2 546	59 3 653	56 2 636	15 750	10 1 459	16 1 148	13 729	10 861
в т. ч. леки постройки	бр. места	— —	15 604	41 876	13 321	5 263	11 348	8 321	7 213
Болнични, амбулаторно-поликлинични и санаторно-курортни заведения	бр. легла	13 1 439	6 1 882	10 1 833	3 555	13 3 260	12 2 488	6 1 515	10 2 908
Хотели	бр. легла	2)9 635	38 9 027	35 8 269	14 3 584	11 3 245	8 4 111	15 2 805	32 5 302
Водопроводна мрежа	км	596	2 058	2 312	1 284	1 242	1 355	1 213	1 095
Канализационна мрежа	км	170	234	329	241	220	234	228	276

1) Без построените от ТКЗС.

2) Без комплексите и къмпингите на ОТП „Балкантурист“

14. Построени жилища

	Мярка	1965	1970	1973	1974	1975	1976	1977
А б с о л ю т н и д а н н и								
Общо								
Жилища	бр.	45 211	45 656	54 209	44 065	57 151	67 626	75 885
Полезна площ	м ²	2 745 038	2 908 523	3 495 748	2 868 741	3 585 399	4 256 178	4 696 414
в т. ч. жилищна площ	м ²	2 112 084	2 242 875	2 675 802	2 201 428	2 740 506	3 251 637	3 579 517
В градовете								
Жилища	бр.	29 333	35 857	46 424	37 017	51 210	62 074	68 071
Полезна площ	м ²	1 769 796	2 272 827	2 968 799	2 390 000	3 188 488	3 882 920	4 197 359
в т. ч. жилищна площ	м ²	1 373 147	1 751 082	2 270 859	1 829 050	2 433 776	2 961 378	3 192 241
В селата								
Жилища	бр.	15 878	9 799	7 785	7 048	5 941	5 552	7 814
Полезна площ	м ²	975 242	635 696	526 949	478 741	396 911	373 258	499 055
в т. ч. жилищна площ	м ²	738 937	491 793	404 943	372 378	306 730	290 259	387 276
На 1 000 души от населението								
Общо								
Жилища	бр.	5,5	5,4	6,3	5,1	6,6	7,7	8,6
Полезна площ	м ²	334,8	342,6	405,5	330,5	411,1	485,9	533,4
в т. ч. жилищна площ	м ²	257,6	264,2	310,4	253,7	314,2	371,3	406,6
В градовете								
Жилища	бр.	7,7	8,1	9,6	7,3	10,0	12,1	13,0
Полезна площ	м ²	466,8	511,7	612,0	474,1	622,9	757,9	802,4
в т. ч. жилищна площ	м ²	362,2	394,2	468,1	362,8	475,4	578,0	610,2
В селата								
Жилища	бр.	3,6	2,4	2,1	1,9	1,6	1,5	2,2
Полезна площ	м ²	221,2	157,1	139,8	131,6	110,2	102,7	139,7
в т. ч. жилищна площ	м ²	167,6	121,5	107,4	102,4	85,1	79,8	108,4

15. Построени сгради и жилища по броя на етажите

	1976			1977		
	общо	нови	пристроени и надстроени	общо	нови	пристроени и надстроени
Общо						
Сгради	X	8761	1099	X	12242	1185
Жилища	67626	66947	679	75835	75073	807
Етажна площ	10526	10266	260	13925	13621	304
Жилищна площ	30567	30378	189	32496	32310	186
Услугваща площ	20973	20853	120	23144	22931	213
Четири етажа и по-високи	5560	5450	110	6320	6216	104
В градовете						
Сгради	X	3829	784	X	5633	834
Жилища	62074	61554	520	68071	67474	597
Етажна площ	9849	9668	181	12950	12773	172
Жилищна площ	28337	28202	135	29230	29093	137
Услугваща площ	19228	19116	112	20624	20437	187
Четири етажа и по-високи	4660	4568	92	5267	5166	101
В селата						
Сгради	X	4932	335	X	6609	351
Жилища	5552	5393	159	7814	7604	210
Етажна площ	677	598	79	975	843	132
Жилищна площ	2230	2176	54	3266	3217	49
Услугваща площ	1745	1737	8	2520	2494	26
Четири етажа и по-високи	900	882	18	1053	1050	3

16. Построени жилищни сгради на населението

	1976			1977		
	общо	нови	пристроени и надстроени	общо	нови	пристроени и надстроени
Общо						
Сгради	X	8106	1095	X	11475	1180
Жилища	30468	29834	634	35389	34636	753
Полезна площ — м ²	2053799	2010035	43764	2390969	2339107	51862
Жилищна площ	1588696	1553281	35415	1840387	1793032	42355
Обслужваща площ	465103	456754	8349	550582	541075	9507
В градовете						
Сгради	X	3194	760	X	4934	830
Жилища	25381	24906	475	28366	27790	576
Полезна площ — м ²	1701666	1669473	32193	1931753	1890946	40807
Жилищна площ	1314580	1288496	26084	1482479	1449014	33465
Обслужваща площ	387086	380977	6109	449274	441932	7342
В селата						
Сгради	X	4912	335	X	6541	350
Жилища	5087	4928	159	7023	6846	177
Полезна площ — м ²	352133	340562	11571	459216	448161	11055
Жилищна площ	274116	264785	9331	357908	349018	8890
Обслужваща площ	78017	75777	2240	101308	99143	2165

17. Построени жилищни сгради на населението през 1977 г. по източници на финансиране и обществени групи

Източници на финансиране Обществени групи	Сгради	Жилища	Полезна площ — м ²		
			общо	жилищна	обслужваща
Общо	X	35 389	2 390 969	1 840 387	550 582
Нови	11 475	34 636	2 339 107	1 798 032	541 075
Със собствени средства	9 056	10 133	686 578	529 493	157 085
Работници и служещи	7 822	8 927	606 268	467 355	138 913
Кoopерирани селяни	1 114	1 071	71 883	55 635	16 248
Други обществени групи	120	135	8 427	6 503	1 924
Със заем от ДСК и собствени средства ...	2 419	24 503	1 652 529	1 268 539	383 990
Работници и служещи	2 361	24 404	1 645 549	1 263 185	382 364
Кoopерирани селяни	47	82	5 701	4 372	1 329
Други обществени групи	11	17	1 279	982	297
Пристроени и надстроени	1 180	753	51 862	42 355	9 507
Със собствени средства	1 022	534	35 616	29 159	6 457
Работници и служещи	935	486	33 019	27 069	5 950
Кoopерирани селяни	80	44	2 325	1 877	448
Други обществени групи	7	4	272	213	59
Със заем от ДСК и собствени средства ...	158	219	16 246	13 196	3 050
Работници и служещи	155	216	16 098	13 074	3 024
Кoopерирани селяни	3	3	148	122	26
В градовете	X	28 366	1 931 753	1 482 479	449 274
Нови	4 934	27 790	1 890 946	1 449 014	441 932
Със собствени средства	2 963	3 853	273 310	207 139	66 171
Работници и служещи	2 866	3 746	265 877	201 421	64 456
Кoopерирани селяни	76	79	5 594	4 322	1 272
Други обществени групи	21	28	1 839	1 396	443
Със заем от ДСК и собствени средства ...	1 971	23 937	1 617 636	1 241 875	375 761
Работници и служещи	1 935	23 862	1 611 993	1 237 539	374 454
Кoopерирани селяни	25	58	4 364	3 354	1 010
Други обществени групи	11	17	1 279	982	297
Пристроени и надстроени	830	576	40 807	33 465	7 342
Със собствени средства	677	361	24 791	20 446	4 345
Работници и служещи	666	355	24 518	20 224	4 294
Кoopерирани селяни	8	6	221	175	46
Други обществени групи	3	—	52	47	5
Със заем от ДСК и собствени средства ...	153	215	16 016	13 019	2 997
Работници и служещи	152	214	15 931	12 950	2 981
Кoopерирани селяни	1	1	85	69	16
В селата	X	7 023	459 216	357 908	101 308
Нови	6 541	6 846	448 161	349 018	99 143
Със собствени средства	6 093	6 280	413 268	322 354	90 914
Работници и служещи	4 956	5 181	340 391	265 934	74 457
Кoopерирани селяни	1 038	992	66 289	51 313	14 976
Други обществени групи	99	107	6 588	5 107	1 481
Със заем от ДСК и собствени средства ...	448	566	34 893	26 664	8 229
Работници и служещи	426	542	33 556	25 646	7 910
Кoopерирани селяни	22	24	1 337	1 018	319
Пристроени и надстроени	350	177	11 055	8 890	2 165
Със собствени средства	345	173	10 825	8 713	2 112
Работници и служещи	269	131	8 501	6 845	1 656
Кoopерирани селяни	72	38	2 104	1 702	402
Други обществени групи	4	4	220	166	54
Със заем от ДСК и собствени средства ...	5	4	230	177	53
Работници и служещи	3	2	167	124	43
Кoopерирани селяни	2	2	63	53	10

18. Построени жилищни сгради на населението през 1977 г. по конструкция

Конструкция на жилищните сгради	Сгради	Жилища	Стаи за живеене	Полезна площ – м ²		
				обща	жилищна	обслужваща
Общо	X	35 389	92 893	2 390 969	1 840 387	550 582
Стоманобетонни	X	23 927	61 081	1 609 112	1 235 609	373 503
Нови	1 822	23 788	60 670	1 599 473	1 227 886	371 587
Пристроени и надстроени	98	139	411	9 639	7 723	1 916
Масивни	X	11 441	31 775	780 921	603 979	176 942
Нови	9 624	10 829	29 976	738 823	569 444	169 379
Пристроени и надстроени	1 076	612	1 799	42 098	34 535	7 563
Паянтови	X	21	37	936	799	137
Нови	29	19	34	811	702	109
Пристроени и надстроени	6	2	3	125	97	28
В градовете	X	28 366	74 461	1 931 753	1 482 479	449 274
Стоманобетонни	X	23 092	58 685	1 551 689	1 192 158	359 531
Нови	1 324	22 978	58 331	1 543 591	1 185 644	357 947
Пристроени и надстроени	79	114	354	8 098	6 514	1 584
Масивни	X	5 268	15 768	379 859	290 142	89 717
Нови	3 605	4 808	14 319	347 200	263 231	83 969
Пристроени и надстроени	749	460	1 449	32 659	26 911	5 748
Паянтови	X	6	8	205	179	26
Нови	5	4	6	155	139	16
Пристроени и надстроени	2	2	2	50	40	10
В селата	X	7 023	18 432	459 216	357 908	101 308
Стоманобетонни	X	835	2 396	57 423	43 451	13 972
Нови	498	810	2 339	55 882	42 242	13 640
Пристроени и надстроени	19	25	57	1 541	1 209	332
Масивни	X	6 173	16 007	401 062	313 837	87 225
Нови	019	6 021	15 657	391 623	306 213	85 410
Пристроени и надстроени	327	152	350	9 439	7 624	1 815
Паянтови	X	15	29	731	620	111
Нови	24	15	28	656	563	93
Пристроени и надстроени	4	–	1	75	57	18

19. Построени жилищни сгради през 1977 г. по размер на полезната площ

Жилищни сгради с полезна площ – м ²	Сгради	Жилища	Обща застроена площ – м ²	Полезна площ – м ²		
				общо	жилищна	обслужваща
Общо	X	75 885	5 966 695	4 696 414	3 579 517	1 116 897
Нови	12 242	75 078	5 896 904	4 641 397	3 535 089	1 106 308
Под 41	1 998	840	56 570	44 286	35 536	8 750
41 – 100	6 103	6 499	537 665	419 347	324 138	95 209
101 – 200	2 422	4 597	440 526	340 777	259 576	81 201
201 – 600	488	2 093	214 552	166 524	126 630	39 894
601 – 1 000	255	2 470	238 912	185 963	139 900	46 063
1 001 – 2 000	316	8 722	616 836	481 437	365 120	116 317
2 001 – 3 000	210	9 112	662 971	523 162	394 404	128 758
3 001 – 4 000	132	7 845	589 706	463 658	351 753	111 905
4 001 и повече	318	32 900	2 539 166	2 016 243	1 538 032	478 211
Пристроени и надстроени	1 185	807	69 791	55 017	44 428	10 589
Под 41	785	269	20 909	16 709	14 424	2 285
41 – 100	316	311	27 611	21 442	16 863	4 579
101 – 200	67	129	11 821	9 302	7 319	1 983
201 – 600	15	59	5 797	4 661	3 953	708
601 – 1 000	1	6	1 123	786	666	120
2 001 – 3 000	1	33	2 530	2 117	1 203	914
В градовете	X	68 071	5 328 354	4 197 359	3 192 241	1 005 118
Нови	5 633	67 474	5 275 056	4 155 514	3 157 906	997 608
Под 41	696	358	19 225	15 171	12 539	2 632
41 – 100	1 820	1 940	174 155	134 893	102 191	32 702
101 – 200	1 447	2 832	275 380	213 070	160 744	52 326
201 – 600	458	1 979	203 801	158 124	120 385	37 739
601 – 1 000	251	2 383	235 124	183 010	137 645	45 365
1 001 – 2 000	307	8 512	599 540	467 853	354 203	113 650
2 001 – 3 000	207	8 985	652 251	515 441	389 084	126 357
3 001 – 4 000	130	7 729	581 782	456 167	345 972	110 195
4 001 и повече	317	32 756	2 533 798	2 011 785	1 535 143	476 642
Пристроени и надстроени	834	597	53 298	41 845	34 335	7 510
Под 41	510	162	13 199	10 585	9 327	1 258
41 – 100	248	254	22 635	17 531	13 862	3 669
101 – 200	61	119	10 901	8 556	6 731	1 825
201 – 600	14	56	5 440	4 387	3 749	638
601 – 1 000	1	6	1 123	786	666	120
В селата	X	7 814	638 341	499 055	387 276	111 779
Нови	6 609	7 604	621 848	485 883	377 183	108 700
Под 41	1 302	482	37 345	29 115	22 997	6 118
41 – 100	4 283	4 559	363 510	284 454	221 947	62 507
101 – 200	975	1 765	165 146	127 707	98 832	28 875
201 – 600	30	114	10 751	8 400	6 245	2 155
601 – 1 000	4	87	3 788	2 953	2 255	698
1 001 – 2 000	9	210	17 296	13 584	10 917	2 667
2 001 – 3 000	3	127	10 720	7 721	5 320	2 401
3 001 – 4 000	2	116	7 924	7 491	5 781	1 710
4 001 и повече	1	144	5 368	4 458	2 889	1 569
Пристроени и надстроени	351	210	16 493	13 172	10 093	3 079
Под 41	275	107	7 710	6 124	5 097	1 027
41 – 100	68	57	4 976	3 911	3 001	910
101 – 200	6	10	920	746	588	158
201 – 600	1	3	357	274	204	70
2 001 – 3 000	1	33	2 530	2 117	1 203	914

20. Проучвателни и проектантски работи, изпълнени от проучвателните и проектантските организации със собствени сили

(Хиляди левове)

	1960	1965	1970	1973	1974	1975	1976	1977
Общо	49 662	51 412	99 840	114 125	147 667	161 188	167 894	193 463
Проектантски работи	36 865	35 478	75 090	88 992	116 766	128 754	133 308	163 915
в т.ч. типово проектиране	950	2 021	1 831	2 080	2 454	3 081	4 880	7 418
Геоложки и хидроложки работи	6 215	8 756	15 739	16 392	19 542	20 657	21 385	29 548
Снимки, планировки и геодезически работи .	5 233	5 832	6 840	6 827	8 889	8 548	9 556	
Картографски работи	209	186	353	413	447	599	694	
Авторски надзор	1 140	1 160	1 818	1 501	2 023	2 630	2 951	

21. Фактическа себестойност на строителните и монтажните работи по статии на разходите

Статии на разходите	1960	1965	1970	1973	1974	1975	1976	1977
Хиляди левове								
Общо	455 966	673 648	1 265 796	1 605 359	1 817 214	1 924 236	1 992 074	2 122 101
Преки разходи	395 402	587 541	1 096 097	1 392 294	1 547 437	1 639 272	1 722 171	1 838 725
Материали (франко приобектния склад) ..	282 649	419 992	772 027	984 838	1 112 082	1 188 830	1 236 105	1 302 161
Основна работна заплата	84 692	112 329	197 538	235 639	260 123	261 621	268 803	279 177
Разходи по експлоатация на строителните машини	19 067	32 510	66 121	96 398	97 264	103 169	113 620	149 886
Други преки разходи	8 994	22 710	60 411	75 419	77 968	85 652	103 643	107 501
Допълнителни разходи (без плановата печалба)	60 564	84 581	157 116	196 794	249 435	267 414	269 903	283 376
Разлики в заплатите и начисленията на ДОО .	—	1 484	12 583	16 271	20 342	17 550	—	—
Отчисления за висшестоящата организация ..	—	42	—	—	—	—	—	—
Печалба	10 663	9 116	17 025	47 918	53 813	58 831	56 874	68 031
Снижение	- 6 823	- 45 531	- 116 030	- 129 922	- 133 180	- 152 383	- 154 102	126 946
Пълна сметна стойност	473 452	728 295	1 398 851	1 783 199	2 004 207	2 135 450	2 203 050	2 317 078
Относителен дял								
Общо	100,0	100,0	100,0	100,0	100,0	100,0	100,0	100,0
Преки разходи	86,7	87,2	86,6	86,7	85,2	85,2	86,5	86,6
Материали (франко приобектния склад) ..	62,0	62,3	61,0	61,3	61,2	61,8	62,1	61,4
Основна работна заплата	18,5	16,7	15,6	14,7	14,3	13,6	13,5	13,2
Разходи по експлоатация на строителните машини	4,2	4,8	5,2	6,0	5,4	5,4	5,7	7,0
Други преки разходи	2,0	3,4	4,8	4,7	4,3	4,4	5,2	5,0
Допълнителни разходи (без плановата печалба)	13,3	12,6	12,4	12,3	13,7	13,9	13,5	13,4
Разлики в заплатите и начисленията за ДОО .	—	0,2	1,0	1,0	1,1	0,9	—	—
Отчисления за висшестоящата организация ..	—	0,0	—	—	—	—	—	—

22. Производителност на труда в строителните и монтажните работи

	1960	1965	1970	1973	1974	1975	1976	1977
Левове								
Средна изработка на лице в СМР	5 035	6 591	8 684	10 122	10 903	11 765	12 623	13 295
Средна изработка на работник в СМР	5 811	7 515	10 057	11 997	13 095	14 298	15 433	15 848

Индекси при база 1960=100

Средна изработка на лице в СМР	100	130	172	203	219	236	253	267
Средна изработка на работник в СМР	100	129	172	209	228	248	268	275

XI. СЕЛСКО СТОПАНСТВО

Данните в раздел „Селско стопанство“ са разработени въз основа на периодичната и годишната статистическа отчетност на селскостопанските предприятия, преброяванията на посевите, трайните насаждения, селскостопанските животни, машинно-тракторния парк и други.

В показателя „Обществени стопанства на самостоятелен баланс“ се включват аграрно-промишлените комплекси, промишлено-аграрните комплекси, поделенията на различните ДСО: „Родопа“, „Булгарплод“, „Винпром“ и др.; поделенията на научно-производствените обединения по птицевъдство, по свиневъдство, по говедовъдство и овцевъдство, на „Сортови семена и посадъчен материал“, държавните горско-земеделски стопанства към Министерството на горите и горската промишленост; учебно-опитните стопанства на висшите селскостопански институти; експерименталните бази на научноизследователските институти, които преди са били поделения на бившата Селскостопанска академия, а сега са на пряко подчинение на МЗХП.

В показателя „Лични стопанства на населението“ са включени помощните стопанства на кооперираните селяни и стопанствата на работниците и служителите.

В показателя „Общо стопанства“ са включени частните земеделски стопанства и другите категории стопанства от населението. Те не са посочени отделно, поради малкия им относителен дял.

Индексите на селскостопанското производство са изчислени на база на общата продукция, която включва стойността на суровите продукти от растениевъдството и животновъдството, разходите по създаването и отглеждането на млади трайни насаждения, стойността на отглеждането на животните (приплоди и прираст на млади животни и животни, поставени на угояване). Обемът на услугите от селскостопански характер не е включен в обема на селскостопанската продукция при изчисляване на индексите.

До 1960 г. индексите на общата продукция от селското стопанство са изчислени по съпоставими цени 1955 година. След 1960 г. индексите са изчислени по съпоставими цени на 1.01.1962 г. и са свързани верижно с изчислените индекси по съпоставимите цени 1955 година. От 1972 г. индексите са изчислени по съпоставими цени 1971 г. и са свързани верижно с изчислените индекси по съпоставимите цени 1955 г. и 1962 година.

От 1960 г. структурата е изчислена по цени на 1.01.1962 г., а от 1972 г. — по цени 1971 година.

Относителните величини в таблица 2, 29 и 30 са изчислени със средногодишното население.

Под посевна площ се разбира самостоятелно засятата площ в края на пролетната сента, от която се очаква реколта през съответната година (пролетнопродуктивна площ). В посевната площ не са включени междинните и вторите посеви и онези площи на унищожените зимни и пролетни посеви, които са останали непрезасети. Площите на многогодишните треви са включени в посевната площ.

От 1974 година към посевната площ на зърнено-фуражните култури е включена и площта на соята и пшеницата за фураж. Не е включена пшеницата за фураж в площта на зърнено-хлебните и в показателя пшеница. В площите на полятата пшеница не е включена пшеницата за фураж.

В посевната площ на конопа, захарното и кръмното цвекло и градинския фасул са включени и площите за семе. При люцерната, детелината и еспарзетата са отчетени общо площите на старите и новозасетите посеви, включително и площите за семе.

В общия размер на площта на овощните градини се включват площите на едновидовите и смесените овощни градини. По отделни овощни видове се дава площта само на едновидовите градини.

Поливни площи са площите с изградени съоръжения за поливане, върху които има изградена канална мрежа за напояването им, свързани с водоизточник, осигуряващ напояването им.

Като сортови са отчетени посевите, засети със селекционирани сортови семена, които са запазили сортовата си чистота, установена при апробацията.

В площите на градинския фасул, засети със сортови семена, са включени и площите за семе, а при захарното цвекло е отчетена общо площта на захарното цвекло за преработка и за фураж.

Показателите за обема на производството по култури отразяват обема на хамбарното производство, получено от самостоятелно засетите, междинните и вторите посеви, от едновидовите и смесените овощни градини и от единичните овощни дървета.

Към производството на царевичата за зърно е включено и производството на царевичата, прибрана целорастенинно, превърната в зърно. От 1974 г. към производството на зърнено-фуражните култури е включено и производството на соята и пшеницата за фураж. Не е включено производството на пшеницата за фураж в зърнено-хлебните и в самия показател пшеница.

Показателите за средните добиви отразяват равнището на хамбарното производство от единица площ. За полските култури те са изчислени на базата на пролетнопродуктивната площ. При изчисляването на средните добиви не е взето производството от междинните и вторите посеви.

Средните добиви на ябълки, круши, сливи, череша, кайсии и зарзали са изчислени само за едновидовите градини в плодоносна възраст. При изчисляването на средните добиви за тези култури не са взети пред вид производството от пръснатите дървета и дърветата в смесените овощни градини. Средните добиви на грозде са изчислени върху площите на плододаващите лозя.

В настоящия годишник за всички години соята е включена в зърнените култури, съответно зърнено-фуражните култури. В резултат на това за годините до 1974 г. включително, данните за зърнените и техническите култури се различават от публикуваните досега.

Показателят „Продадени животни за клане и заклани в стопанството в живо тегло“ обхваща теглото на продадените животни на изкупвателните организации за клане, продадените животни на свободния пазар за клане и закланите животни в държавните и обществените организации и в личните стопанства на населението през годината.

Показателят „Продадени животни за клане и заклани в стопанството в кланично тегло“ е изчислен от живото тегло на продадените животни за клане и закланите животни в стопанствата с рандеманиите за съответните видове животни, установени от ДСО „Родопа“, за получаване на чисто месо и месни субпродукти, като е включено и условното количество месо и месни субпродукти, които могат да се получат от изнесените живи животни.

Производството на мляко е във физически литри.

В обема на производството на мляко не се включва избозаното от телетата мляко, но се включва издоеното мляко, което се дава на телетата при изкуственото им хранене.

Продуктивността на селскостопанските животни характеризира средното производство на едно продуктивно животно през съответната година. За кравите, биволиците, овцете и козите е взет при изчислението средногодишният брой на фуражните животни. Средният настриг на вълна от овца е изчислен на остригана овца. При изчисляването на данните за продуктивността са използвани годишните отчети на селскостопанските предприятия на самостоятелен баланс, статистическата отчетност за другите стопанства при държавните предприятия, учреждения и организации, а за личните стопанства на населението — семейните бюджети.

Мощността на машините и на работния добитък в селското стопанство е изчислена за различните видове машини, като броят на машините е умножен на средната номинална мощност на двигателя, а броят на животните — на коефициенти, представляващи механични конски сили, падащи се на едно работно животно. В общата сума на мощностите в селското стопанство е включена и мощността на електромоторите, преизчислена в конски сили. Под теглова сила в селското стопанство се разбира сумата на ефективната мощност на тракторите и мощността на работните животни.

Доставените минерални торове на селското стопанство включват количествата, отпуснати от материално-техническото снабдяване на селското стопанство.

Индексът на производителността на труда в селското стопанство е изчислен на база на общата продукция от селското стопанство (без услугите от селскостопански характер) и общия брой на заетите лица в селското стопанство.

В таблица 40 са показани всички специализирани предприятия и клонови стопанства на АПК, които са на самостоятелен баланс или на вътрешностопанска сметка.

В изкупените количества месо в живо тегло са включени:

— прякото изкупуване на животни и птици от подразделенията на ДСО „Родопи“, на Научно-производственото обединение по птицевъдство и Централния кооперативен съюз от всички производители (ПАК, АПК, ТКЗС и други);

— произведените бройлери от птицекомбинатите на НПОП, АПК и други.

В изкупените количества мляко при стандартна масленост е включена и промишлената преработка (кашкавал, сирене и други) в мандрите, превърната в мляко със съответната масленост.

В изкупените количества яйца са включени и заредените яйца в инкубаторите на птицекомбинатите към Научно-производственото обединение по птицевъдство — гара Костинброд, ПАК, АПК, ТКЗС, научноизследователските институти и други производители, получени от собствените им стопанства.

Някои данни, публикувани в настоящото издание, се различават от тези, публикувани в предишни издания, поради методологични уточнявания.

1. Индекси на общата продукция на селското стопанство

Години	Години, приети за база														
	1939	1948	1956	1957	1960	1965	1969	1970	1971	1972	1973	1974	1975	1976	1977
Общо															
1939	100,0	97,5	92,7	79,6	65,7	56,1	49,2	47,4	46,5	44,0	43,4	44,1	41,0	39,4	41,3
1948	102,5	100,0	95,0	81,6	67,3	57,5	50,5	48,6	47,7	45,2	44,6	45,3	42,1	40,4	42,3
1956	107,9	105,3	100,0	85,9	70,9	60,5	53,1	51,1	50,2	47,5	46,9	47,6	44,2	42,5	44,5
1957	125,7	122,6	116,5	100,0	82,5	70,5	61,8	59,5	58,4	55,3	54,6	55,4	51,5	49,5	51,9
1960	152,3	148,5	141,1	121,2	100,0	85,4	75,1	72,2	70,8	67,0	66,1	67,1	62,4	59,9	62,8
1965	178,3	173,8	165,1	141,9	117,1	100,0	87,8	84,4	82,7	78,3	77,3	78,5	73,0	70,1	73,5
1969	203,1	198,2	188,1	161,7	133,2	113,9	100,0	96,2	94,3	89,3	88,2	89,5	83,2	79,9	83,8
1970	211,1	205,8	195,6	168,0	138,6	118,5	104,0	100,0	98,0	92,8	91,6	93,0	86,4	83,0	87,0
1971	215,2	209,8	199,4	171,3	141,3	120,9	106,1	102,0	100,0	94,7	93,5	94,9	88,2	84,7	88,8
1972	227,3	221,5	210,6	180,9	149,2	127,7	112,0	107,7	105,6	100,0	98,7	100,2	93,1	89,4	93,7
1973	230,3	224,5	213,4	183,3	151,2	129,4	113,5	109,1	107,0	101,3	100,0	101,5	94,3	90,6	95,0
1974	226,8	221,1	210,2	180,6	148,9	127,4	111,8	107,5	105,4	99,8	98,5	100,0	92,9	89,2	93,5
1975	243,8	237,7	225,9	194,1	160,1	137,0	120,2	115,6	113,3	107,3	105,9	107,6	100,0	96,1	100,7
1976	253,7	247,4	235,1	202,0	166,6	142,5	125,1	120,3	117,9	111,7	110,2	111,9	104,1	100,0	104,8
1977	241,9	235,8	224,1	192,5	158,8	135,9	119,3	114,6	112,4	106,5	105,1	106,7	99,2	95,4	100,0
Растениевъдство															
1939	100,0	100,6	95,3	77,8	64,8	57,8	49,8	48,7	48,8	45,0	45,0	48,6	45,1	42,7	47,2
1948	99,4	100,0	94,7	77,3	64,5	57,5	49,4	48,3	48,5	44,7	44,7	48,3	44,8	42,4	46,9
1956	104,9	105,6	100,0	81,6	68,0	60,6	52,2	51,0	51,2	47,2	47,2	51,0	47,3	44,7	49,4
1957	128,6	129,4	122,6	100,0	83,4	74,8	64,5	62,6	62,8	57,9	57,8	62,5	58,0	54,9	60,7
1960	154,2	155,2	147,0	119,9	100,0	89,1	76,9	75,0	75,2	69,3	69,2	74,8	69,4	65,7	72,6
1965	173,0	174,0	164,8	134,4	112,1	100,0	86,2	84,0	84,2	77,6	77,5	83,8	77,7	73,5	81,2
1969	200,8	202,0	191,2	155,9	130,0	116,1	100,0	97,6	97,8	90,1	90,0	97,3	90,3	85,4	94,4
1970	205,5	206,9	196,0	159,8	133,3	119,0	102,5	100,0	100,3	92,4	92,3	99,8	92,6	87,6	96,8
1971	204,9	206,3	195,4	159,3	132,9	118,7	102,3	99,7	100,0	92,2	92,1	99,6	92,4	87,4	96,6
1972	222,3	223,8	212,0	172,8	144,2	128,8	111,0	108,2	108,5	100,0	99,9	108,0	100,2	94,8	104,8
1973	222,7	224,2	212,4	173,2	144,5	129,0	111,2	108,4	108,7	100,1	100,0	108,1	100,3	94,9	104,9
1974	206,1	207,5	196,6	160,3	133,7	119,4	102,9	100,3	100,6	92,7	92,5	100,0	92,8	87,8	97,0
1975	222,1	223,6	211,8	172,7	144,1	128,7	110,9	108,1	108,4	99,9	99,7	107,8	100,0	94,6	104,5
1976	234,6	236,2	223,7	182,4	152,2	135,9	117,1	114,2	114,5	105,5	105,4	113,9	105,7	100,0	110,5
1977	212,3	213,7	202,4	165,0	137,7	123,0	106,0	103,3	103,6	95,5	95,4	103,0	95,6	90,5	100,0
Животновъдство															
1939	100,0	92,0	87,8	83,4	67,3	52,9	48,1	45,0	42,4	41,8	40,5	37,7	35,1	34,4	33,7
1948	108,7	100,0	95,5	90,6	73,2	57,5	52,2	48,9	46,1	45,5	44,1	41,1	38,3	37,5	36,8
1956	113,8	104,7	100,0	94,9	76,6	60,2	54,7	51,3	48,3	47,6	46,1	42,9	40,0	39,2	38,4
1957	120,0	110,4	105,4	100,0	80,7	63,5	57,6	54,0	50,9	50,2	48,6	45,3	42,2	41,4	40,6
1960	148,6	136,7	130,5	123,8	100,0	78,7	71,5	66,9	63,0	62,1	60,2	56,1	52,3	51,3	50,3
1965	188,9	173,7	166,0	157,4	127,3	100,0	90,9	85,0	80,1	79,0	76,6	71,3	66,4	65,1	63,8
1969	207,9	191,2	182,6	173,2	139,9	110,0	100,0	93,5	88,2	87,0	84,3	78,5	73,2	71,8	70,4
1970	222,2	204,4	195,1	185,1	149,5	117,6	106,9	100,0	94,3	93,0	90,1	83,9	78,2	76,7	75,2
1971	235,8	216,9	207,1	196,5	158,7	124,8	113,4	106,1	100,0	98,6	95,5	88,9	82,9	81,3	79,7
1972	239,1	219,9	210,0	199,3	160,9	126,5	115,0	107,6	101,4	100,0	96,9	90,2	84,1	82,5	80,9
1973	246,6	226,9	216,6	205,5	166,0	130,5	118,6	111,0	104,6	103,2	100,0	93,1	86,8	85,1	83,4
1974	264,8	243,6	232,6	220,7	178,2	140,2	127,3	119,2	112,3	110,8	107,4	100,0	93,2	91,4	89,6
1975	284,1	261,4	249,6	236,8	191,2	150,4	136,6	127,9	120,5	118,9	115,2	107,3	100,0	98,0	96,1
1976	289,8	266,6	254,5	241,5	195,0	153,4	139,4	130,4	122,9	121,2	117,5	109,4	102,0	100,0	98,0
1977	295,5	271,8	259,5	246,2	198,9	156,4	142,1	132,9	125,3	123,6	119,8	111,5	104,0	102,0	100,0

2. Индекси на общата продукция на селското стопанство на лице от населението

(1960 = 100)

Отрасли	1965	1970	1973	1974	1975	1976	1977
Общо	112,2	128,4	138,0	134,9	144,3	149,6	141,9
Растениевъдство	107,5	123,5	131,8	121,2	130,0	136,7	123,1
Животновъдство	121,9	138,5	151,4	161,5	172,5	175,1	177,6

3. Индекси и структура на общата продукция на селското стопанство по отрасли

	1960	1965	1970	1973	1974	1975	1976	1977
--	------	------	------	------	------	------	------	------

Индекси при база 1960 = 100

Общо	100,0	117,1	138,6	151,2	148,9	160,1	166,6	158,8
Растениевъдство	100,0	112,1	133,3	144,5	133,7	144,1	152,2	137,7
Зърнени култури	100,0	107,1	137,9	146,1	132,4	155,2	174,5	159,1
Технически култури	100,0	129,3	138,4	155,0	145,6	164,1	160,6	127,4
Зеленчуци, картофи, дини и пъпеши	100,0	85,6	121,2	133,0	139,2	123,1	126,9	134,9
Фуражни култури	100,0	75,3	93,8	101,4	94,4	105,2	110,1	104,7
Многогодишни плодови и ягодови насаждения	100,0	180,8	191,7	198,6	167,9	161,8	187,1	146,5
Животновъдство	100,0	127,3	149,5	166,0	178,2	191,2	195,0	198,9
Едър рогат добитък	100,0	126,3	148,0	163,5	178,6	181,9	186,1	194,8
Дребен рогат добитък	100,0	133,0	149,1	153,1	162,2	163,3	161,5	164,8
Свине	100,0	130,9	121,5	128,4	157,8	216,7	225,2	203,2
Птици	100,0	117,0	193,5	219,1	239,2	236,9	243,4	272,4

Относителен дял

Общо	100,0	100,0	100,0	100,0	100,0	100,0	100,0	100,0
Растениевъдство	67,3	64,4	64,7	60,2	56,5	56,7	57,5	54,6
Зърнени култури	24,0	22,0	24,0	18,5	17,1	18,6	20,1	19,2
Технически култури	11,9	13,2	11,9	14,5	13,8	14,5	13,6	11,4
Зеленчуци, картофи, дини и пъпеши	9,3	6,8	8,1	7,8	8,2	6,8	6,7	7,5
Фуражни култури	9,2	5,9	6,2	5,0	4,8	4,9	5,0	4,9
Допълнителен продукт	2,5	1,8	1,1	0,8	0,8	1,3	1,0	0,9
Многогодишни плодови и ягодови насаждения	7,4	11,5	10,3	9,7	8,3	7,5	8,3	6,8
Разходи по създаването и отглеждането на трайни насаждения до плододаващата им възраст	2,0	1,3	1,5	1,7	2,0	1,7	1,5	1,5
Животновъдство	32,7	35,6	35,3	39,8	43,5	43,3	42,5	45,4
Едър рогат добитък	10,4	11,2	11,1	14,3	15,1	14,3	14,1	15,5
Дребен рогат добитък	9,2	10,5	9,9	12,0	12,6	11,8	11,2	12,0
Свине	6,9	7,7	6,0	6,1	7,5	9,6	9,6	9,0
Птици	5,3	5,3	7,4	6,6	7,4	6,8	6,7	7,9

4. Стопанисвана селскостопанска земя¹⁾

Години	Общо	Обработваема земя					Мери и пасища
		всичко	ниви	естествени ливади	изкуствени и комплексни (пасища и други категории земи)	многогодишни плодови, ягодови и други трайни насаждения	

Хиляди декари

Общо

1960	56 720	48 809	42 791	2 568	—	3 450	7 911
1965	57 930	48 201	41 672	2 572	—	3 957	9 729
1970	60 101	47 719	41 417	2 446	.	3 856	12 382
1972	60 222	47 582	41 285	2 477	.	3 820	12 640
1973	59 819	47 452	41 200	2 437	.	3 815	12 367
1974	59 819	47 452	40 124	2 571	857	3 900	12 367
1975	59 551	47 399	39 566	2 786	1 223	3 824	12 152
1976	61 982	47 375	39 398	2 817	1 328	3 832	14 607
1977	62 059	47 378	39 374	2 829	1 461	3 714	14 681

Обществени стопанства на самостоятелен баланс

1972	53 210	40 954	35 872	1 969	.	3 113	12 256
1973	52 828	40 843	35 793	1 941	.	3 109	11 985
1974	52 828	40 843	34 831	1 993	849	3 170	11 985
1975	53 204	41 323	35 041	2 025	1 181	3 076	11 881
1976	54 443	41 274	34 935	2 049	1 280	3 010	13 169
1977	54 622	41 315	34 952	2 046	1 416	2 901	13 307

Лични стопанства на населението

1972	6 109	6 081	4 980	454	.	647	28
1973	6 080	6 054	4 978	445	.	631	26
1974	6 080	6 054	4 864	524	4	662	26
1975	5 692	5 682	4 268	692	1	721	10
1976	5 711	5 695	4 244	706	2	743	16
1977	5 681	5 675	4 214	723	0	738	6

Относителен дял

Общо

1960	100,0	86,1	87,7	5,3	—	7,0	13,9
1965	100,0	83,2	86,5	5,3	—	8,2	16,8
1970	100,0	79,4	86,8	5,1	.	8,1	20,6
1972	100,0	79,0	86,8	5,2	.	8,0	21,0
1973	100,0	79,3	86,8	5,2	.	8,0	20,7
1974	100,0	79,3	84,6	5,4	1,8	8,2	20,7
1975	100,0	79,6	83,5	5,9	2,5	8,1	20,4
1976	100,0	76,4	83,2	5,9	2,8	8,1	23,6
1977	100,0	76,3	83,1	6,0	3,1	7,8	23,7

Обществени стопанства на самостоятелен баланс

1972	100,0	77,0	87,6	4,8	.	7,6	23,0
1973	100,0	77,3	87,6	4,8	.	7,6	22,7
1974	100,0	77,3	85,3	4,9	2,1	7,7	22,7
1975	100,0	77,7	84,8	4,9	2,9	7,4	22,3
1976	100,0	75,8	84,6	5,0	3,1	7,3	24,2
1977	100,0	75,6	84,6	5,0	3,4	7,0	24,4

Лични стопанства на населението

1972	100,0	99,5	81,9	7,5	.	10,6	0,5
1973	100,0	99,6	82,2	7,4	.	10,4	0,4
1974	100,0	99,6	80,3	8,7	0,1	10,9	0,4
1975	100,0	99,8	75,1	12,2	0,0	12,7	0,2
1976	100,0	99,7	74,5	12,4	0,0	13,1	0,3
1977	100,0	99,9	74,3	12,7	0,0	13,0	0,1

1) До 1974 г. на 1.01., а от 1975 г. на 1.07.

Б. Посевна площ по

Година	Общо	Зърнени култури					Технически		
		всичко	зърнено-хлебни	зърнено-фуражни	варива	ориз	всичко	масло-дайни	влакно-дайни
Хиляди									
Об									
1960	39 911	25 384	13 272	11 349	667	96	5 213	2 504	1 042
1965	38 228	23 768	11 911	11 058	691	108	5 328	2 695	663
1970	36 318	22 710	10 360	11 534	644	172	5 301	2 834	609
1972	36 431	22 932	9 774	12 369	641	148	5 175	2 781	546
1973	35 941	21 953	9 494	11 660	636	163	4 947	2 563	515
1974	36 672	21 496	8 761	11 895	672	168	5 120	2 667	523
1975	36 988	23 574	8 354	14 422	630	168	5 001	2 430	398
1976	37 150	23 895	8 061	15 130	537	167	4 774	2 317	411
1977	¹⁾ 37 222	23 734	7 867	15 169	526	172	4 765	2 421	297
Обществени стопанства									
1972	32 606	20 024	9 571	9 739	566	148	5 149	2 771	545
1973	32 398	19 270	9 260	9 283	564	163	4 926	2 556	515
1974	32 718	18 516	8 598	9 154	596	168	5 087	2 657	523
1975	32 901	20 511	8 116	11 666	561	168	4 960	2 420	398
1976	33 032	20 845	7 901	12 309	469	166	4 739	2 305	410
1977	¹⁾ 33 113	20 703	7 717	12 360	454	172	4 740	2 413	297
Лични стопанства									
1972	3 635	2 788	159	2 559	70	—	17	7	1
1973	3 375	2 571	192	2 311	68	—	14	4	0
1974	3 802	2 886	134	2 680	72	—	26	8	0
1975	3 934	2 969	206	2 698	65	—	34	7	0
1976	3 976	2 967	135	2 766	66	—	27	9	0
1977	¹⁾ 3 971	2 952	132	2 749	71	—	20	7	0

1) Включително площта за производство на цветя.

2) Включително площта на тиквите за консумация от населението.

групи култури

култури			Зеленчуци, картофи, дини и пъпеши				Фуражни култури				
стерично-маслодайни и лекарствени	хранително-вкусови	други	всичко	зеленчуци	картофи	дини и пъпеши	всичко	сочни фуражи	силажни култури	едногодишни тревни фуражи	многогодишни тревни фуражи

декари

що

98	1 557	12	1 453	818	426	209	7 861	246	2 918	1 601	3 096
64	1 887	19	1 482	875	366	241	7 650	175	2 951	852	3 672
68	1 747	43	1 510	983	308	219	6 797	237	2 308	335	3 917
58	1 768	22	1 524	1 002	296	226	6 800	229	2 617	189	3 765
51	1 797	21	1 446	972	272	202	7 595	200	3 281	139	3 975
53	1 848	29	1 591	1 049	314	228	8 465	176	4 019	156	4 114
83	2 047	43	1 557	1 030	300	227	6 856	182	2 025	109	4 540
85	1 932	29	1 530	1 041	290	199	6 951	186	2 229	83	4 453
76	1 949	22	2) 1 695	1 135	338	208	7 023	169	2 473	82	4 299

на самостоятелен баланс

56	1 760	17	1 097	797	158	142	6 336	170	2 591	171	3 404
49	1 788	18	1 036	769	142	125	7 166	147	3 257	127	3 635
48	1 838	21	1 130	832	162	136	7 985	122	3 993	111	3 759
79	2 040	23	1 092	800	155	137	6 338	114	1 990	96	4 138
83	1 925	16	1 026	781	134	111	6 422	110	2 189	71	4 052
74	1 943	13	2) 1 160	858	170	121	6 507	99	2 440	69	3 899

на населението

2	4	3	416	198	136	82	414	56	18	15	325
2	5	3	400	199	128	73	390	52	15	9	314
5	7	6	450	211	150	89	440	52	19	38	331
4	5	18	455	226	142	87	476	66	27	11	372
2	5	11	496	255	154	87	486	74	32	10	370
3	3	7	2) 525	273	165	85	473	67	27	10	369

(Продължение и край)

Година	Общо	Зърнени култури					Технически		
		всичко	зърнено-хлебни	зърнено-фуражни	варива	ориз	всичко	масло-дайни	влакно-дайни
Относителен Об									
1960	100,0	63,6	33,3	28,4	1,7	0,2	13,1	6,3	2,6
1965	100,0	62,2	31,2	28,9	1,8	0,3	13,9	7,1	1,7
1970	100,0	62,5	28,5	31,7	1,8	0,5	14,6	7,8	1,7
1972	100,0	63,0	26,8	34,0	1,8	0,4	14,2	7,6	1,5
1973	100,0	61,0	26,4	32,4	1,8	0,4	13,8	7,2	1,4
1974	100,0	58,6	23,9	32,4	1,8	0,5	14,0	7,3	1,4
1975	100,0	63,7	22,6	39,0	1,7	0,4	13,5	6,6	1,1
1976	100,0	64,3	21,7	40,7	1,4	0,5	12,9	6,3	1,1
1977	100,0	63,8	21,1	40,8	1,4	0,5	12,8	6,5	0,8
Обществени стопанства									
1972	100,0	61,4	29,3	29,9	1,7	0,5	15,8	8,5	1,7
1973	100,0	59,5	28,6	28,6	1,8	0,5	15,2	7,8	1,6
1974	100,0	56,6	26,3	28,0	1,8	0,5	15,5	8,1	1,6
1975	100,0	62,3	24,7	35,4	1,7	0,5	15,1	7,4	1,2
1976	100,0	63,1	23,9	37,3	1,4	0,5	14,4	7,0	1,3
1977	100,0	62,5	23,3	37,3	1,4	0,5	14,3	7,3	0,9
Лични стопанства									
1972	100,0	76,7	4,4	70,4	1,9	—	0,5	0,2	0,0
1973	100,0	76,2	5,7	68,5	2,0	—	0,4	0,1	0,0
1974	100,0	75,9	3,5	70,5	1,9	—	0,7	0,2	0,0
1975	100,0	75,5	5,2	68,6	1,7	—	0,8	0,2	—
1976	100,0	74,6	3,4	69,6	1,6	—	0,7	0,2	0,0
1977	100,0	74,4	3,3	69,3	1,8	—	0,5	0,1	0,0

1) Включително площта на тиквите за консумация от населението.

групи култури

култури			Зеленчуци, картофи, дини и пъпеши				Фуражни култури				
етерично-маслодайни и лекарствени	хранително-вкусови	други	всичко	зеленчуци	картофи	дини и пъпеши	всичко	сочни фуражи	силажни култури	едногодишни тревни фуражи	многогодишни тревни фуражи
д я л											
щ о											
0,3	3,9	0,0	3,6	2,0	1,1	0,5	19,7	0,6	7,3	4,0	7,8
0,2	4,9	0,0	3,9	2,3	1,0	0,6	20,0	0,5	7,7	2,2	9,6
0,2	4,8	0,1	4,2	2,7	0,9	0,6	18,7	0,6	6,4	0,9	10,8
0,2	4,8	0,1	4,2	2,8	0,8	0,6	18,6	0,6	7,2	0,5	10,3
0,1	5,0	0,1	4,0	2,7	0,7	0,6	21,2	0,6	9,1	0,4	11,1
0,2	5,0	0,1	4,3	2,9	0,8	0,6	23,1	0,5	11,0	0,4	11,2
0,2	5,5	0,1	4,2	2,8	0,8	0,6	18,6	0,5	5,5	0,3	12,3
0,2	5,2	0,1	4,1	2,8	0,8	0,5	18,7	0,5	6,0	0,2	12,0
0,2	5,2	0,1	1)4,6	3,1	0,9	0,6	18,8	0,5	6,6	0,2	11,5
на самостоятелен баланс											
0,2	5,3	0,1	3,4	2,5	0,5	0,4	19,4	0,5	8,0	0,5	10,4
0,2	5,5	0,1	3,2	2,4	0,4	0,4	22,1	0,4	10,1	0,4	11,2
0,1	5,6	0,1	3,5	2,6	0,5	0,4	24,4	0,4	12,2	0,4	11,4
0,2	6,2	0,1	3,3	2,4	0,5	0,4	19,3	0,3	6,1	0,3	12,6
0,2	5,8	0,1	3,1	2,4	0,4	0,3	19,4	0,3	6,6	0,2	12,3
0,2	5,9	0,0	1)3,5	2,6	0,5	0,4	19,7	0,3	7,4	0,2	11,8
на населението											
0,1	0,1	0,1	11,4	5,4	3,7	2,3	11,4	1,6	0,5	0,4	8,9
0,1	0,1	0,1	11,8	5,9	3,8	2,1	11,6	1,6	0,4	0,3	9,3
0,1	0,2	0,2	11,8	5,6	3,9	2,3	11,6	1,4	0,5	1,0	8,7
0,1	0,1	0,4	11,6	5,8	3,6	2,2	12,1	1,7	0,7	0,3	9,4
0,1	0,1	0,3	12,5	6,4	3,9	2,2	12,2	1,8	0,8	0,3	9,3
0,1	0,1	0,2	1)13,2	6,9	4,2	2,1	11,9	1,7	0,7	0,2	9,3

6. Посевна площ на зърнените култури

(Хиляди декари)

Година	Общо ¹⁾	Зърнено-хлебни			Зърнено-фуражни				Ориз	Фасул	Леща	
		всичко	в това число:		всичко	в това число:						
			пшеница ²⁾	ръж ²⁾		ечемик ^{2,3)}	овес	царевица за зърно ³⁾				фуражен грах
Общо												
1960	25 384	13 272	12 489	783	11 349	2 961	1 804	6 342	120	96	620	28
1965	23 768	11 911	11 449	462	11 058	3 716	1 189	5 547	493	108	628	43
1970	22 710	10 360	10 138	221	11 534	4 034	710	6 353	241	172	583	51
1972	22 932	9 774	9 608	166	12 369	4 455	648	6 887	134	148	593	31
1973	21 953	9 494	9 339	155	11 660	4 582	458	6 274	103	163	592	24
1974	21 496	8 761	8 613	148	11 895	4 771	472	5 234	99	168	638	15
1975	23 574	8 354	8 189	165	14 422	5 745	502	6 521	117	168	595	15
1976	23 895	8 061	7 932	129	15 130	5 240	442	7 312	98	167	524	5
1977	23 734	7 867	7 739	128	15 169	5 292	571	7 020	108	172	516	7
Обществени стопанства на самостоятелен баланс												
1972	20 024	9 571	9 437	134	9 739	3 888	565	4 918	131	148	521	29
1973	19 270	9 260	9 136	124	9 283	4 032	399	4 513	100	163	523	23
1974	18 516	8 598	8 481	117	9 154	4 198	414	3 256	96	168	564	14
1975	20 511	8 116	7 986	130	11 666	5 079	430	4 621	112	168	528	14
1976	20 845	7 901	7 799	102	12 309	4 647	367	5 280	94	167	457	4
1977	20 703	7 717	7 613	104	12 360	4 743	492	4 982	105	172	445	7
Лични стопанства на населението												
1972	2 788	159	131	28	2 559	552	74	1 926	2	—	68	1
1973	2 571	192	167	25	2 311	536	50	1 721	1	—	65	—
1974	2 886	134	106	28	2 680	562	50	1 946	2	—	71	—
1975	2 969	206	178	28	2 698	652	60	1 876	3	—	64	1
1976	2 967	135	110	25	2 766	582	68	2 002	3	—	65	—
1977	2 952	132	109	23	2 749	537	69	2 013	2	—	70	1

1) Включително площта на нахута и баклата.

2) Общо — зимни и пролетни посеви.

3) От 1972 г. за царевицата и от 1975 г. — за ечемика са включени площите на прибраните целорастенно растения от тези култури.

7. Посевна площ на техническите култури

(Декари)

Година	Общо	В това число:					
		слънчоглед	фъстъци	рицин	мак ¹⁾	памук	коноп
Общо							
1960	5 212 837	2 357 742	20 519	21 620	5 941	784 816	146 116
1965	5 327 977	2 670 032	9 224	1 123	2 897	459 386	114 122
1970	5 301 829	2 783 494	14 769	8 083	1 832	419 116	100 385
1972	5 174 935	2 737 317	17 455	2 234	1 221	371 753	90 304
1973	4 947 405	2 523 312	14 481	771	1 414	370 629	74 288
1974	5 119 855	2 621 842	20 506	36	1 274	365 573	92 164
1975	5 000 652	2 379 892	21 715	12	2 691	264 514	74 132
1976	4 773 705	2 260 868	23 922	3	5 223	254 694	88 570
1977	4 764 946	2 369 258	25 200	8	2 576	186 698	66 393
Обществени стопанства на самостоятелен баланс							
1972	5 148 641	2 733 715	10 937	2 703	1 194	371 490	90 281
1973	4 926 084	2 520 384	10 442	761	1 404	370 492	74 271
1974	5 086 794	2 619 268	13 143	34	1 270	365 445	92 155
1975	4 959 583	2 376 876	15 477	—	2 665	264 418	73 983
1976	4 738 876	2 257 604	15 797	—	5 221	254 645	88 375
1977	4 739 737	2 368 308	19 142	—	2 576	186 671	65 141
Лични стопанства на населението							
1972	16 943	200	6 395	25	3	120	2
1973	13 507	48	3 946	—	—	49	—
1974	25 933	250	7 260	—	4	46	8
1975	33 450	108	6 051	12	—	36	19
1976	26 887	137	8 019	—	2	19	134
1977	20 398	143	5 916	3	—	7	3

1) Общо зимни и пролетни посеви.

7. Посевна площ на техническите култури

(Продължение и край)

(Декари)

Година	В това число:							Захарно цвекло	Обикновена метла
	влакнодаен лен	анасон	мента	резене	тютюн				
					всичко	от него:			
						ориенталски	„Виржиния“		
Общо									
1960	111 269	3 811	46 756	11 987	868 163	847 101	21 062	685 332	11 243
1965	89 018	7 712	28 600	18 896	1 207 353	1 148 802	58 551	678 950	17 677
1970	90 019	3 302	19 797	17 776	1 180 840	1 080 649	76 379	565 838	36 854
1972	83 538	5 316	21 388	13 013	1 216 336	1 068 641	121 614	551 744	18 420
1973	70 168	1 674	18 438	16 868	1 192 384	1 030 398	136 713	604 617	17 351
1974	65 761	582	13 937	22 815	1 233 389	1 049 698	150 165	614 110	21 835
1975	59 180	2 121	16 257	52 317	1 270 125	1 063 719	161 567	776 384	38 321
1976	67 254	2 451	14 870	61 432	1 206 153	1 013 225	160 207	725 691	25 786
1977	44 283	3 239	12 604	53 863	1 217 931	1 025 181	166 831	730 763	17 331
Обществени стопанства на самостоятелен баланс									
1972	82 856	4 064	21 200	13 013	1 212 310	1 064 789	121 492	547 966	14 733
1973	70 159	1 208	18 270	16 867	1 188 320	1 026 485	136 634	600 387	15 034
1974	65 752	204	13 765	22 812	1 229 327	1 045 747	150 087	608 692	14 998
1975	59 166	1 180	15 892	52 366	1 265 811	1 059 537	161 478	773 941	20 741
1976	67 235	1 030	14 304	61 430	1 202 338	1 009 537	160 104	722 422	14 177
1977	44 278	1 330	12 170	53 736	1 215 254	1 022 579	166 791	727 519	10 325
Лични стопанства на населението									
1972	670	1 214	182	—	2 243	2 236	—	2 013	2 501
1973	—	452	157	—	2 069	2 069	—	2 637	1 777
1974	—	372	159	1	2 293	2 272	16	4 603	5 580
1975	—	923	345	5	3 431	3 422	—	1 762	15 439
1976	—	1 398	551	—	2 999	2 980	15	1 405	9 950
1977	—	1 888	427	124	2 012	2 012	—	1 600	6 091

8. Посевна площ на зеленчуците, картофите, дините и пъпешите

(Декари)

Г о д и н и	Общо	Зеленчуци	В т о в а ч и с л о:					Картофи	Дини и пъпеша
			домати	зелен пипер	червен пипер	кромид лук	градински фасул		
Общо									
1960	1 452 629	818 224	203 847	86 073	30 240	103 303	43 107	425 449	208 956
1965	1 482 053	875 599	214 434	110 843	38 031	119 577	85 121	365 554	240 900
1970	1 509 501	983 317	239 918	130 592	34 777	149 703	70 538	307 772	218 412
1972	1 524 128	1 001 804	265 689	137 308	38 999	114 369	68 513	295 918	226 406
1973	1 446 085	972 306	250 574	133 687	39 913	107 530	66 634	271 571	202 208
1974	1 591 208	1 049 083	268 838	141 277	42 492	131 812	69 532	313 913	228 212
1975	1 557 131	1 030 367	272 365	136 798	41 165	123 078	66 120	300 018	226 746
1976	1 530 079	1 040 459	288 997	141 848	31 561	107 059	64 521	290 494	199 126
1977	1) 1 694 923	1 135 167	321 126	154 731	27 770	125 076	70 174	338 153	208 205
Обществени стопанства на самостоятелен баланс									
1972	1 097 320	797 536	232 962	91 140	38 003	81 152	46 118	157 503	142 281
1973	1 035 902	768 767	217 147	86 489	38 497	73 455	45 244	141 794	125 341
1974	1 130 375	831 860	232 113	93 491	41 290	94 893	47 737	162 034	136 481
1975	1 091 611	799 502	228 747	89 835	38 549	88 453	42 017	154 805	137 304
1976	1 025 744	780 947	238 810	89 961	29 559	71 893	37 220	134 386	110 411
1977	1) 1 160 516	857 875	266 147	100 415	26 401	85 382	40 203	170 012	121 433
Лични стопанства на населението									
1972	416 022	197 626	31 810	45 388	977	32 604	22 063	136 511	81 885
1973	400 260	198 653	32 593	46 470	1 397	33 517	21 125	128 027	73 580
1974	450 339	211 415	35 900	47 123	1 180	36 410	21 116	150 044	88 880
1975	455 290	225 881	42 711	46 200	2 599	34 171	23 898	142 128	87 281
1976	496 190	255 151	49 395	51 269	1 996	34 775	26 993	153 765	87 274
1977	1) 524 983	273 199	54 210	53 759	1 357	39 255	29 738	164 739	85 360

1) Включително площта на тиквите за консумация от населението.

9. Посевна площ на фуражните култури

(Декари)

Години	Общо	В това число:						
		кърмно цвекло	царевица за силаж и зелен фураж вкл. в млечно-восъч- на зрелост	фий за сено	фий за зърно	люцерна	детелина	еспарзета
Общо								
1960	7 861 688	189 560	2 885 387	789 980	681 503	2 730 727	59 152	170 125
1965	7 650 320	91 218	2 704 933	339 393	256 932	3 034 924	37 337	322 551
1970	6 796 944	192 672	2 096 602	93 430	86 634	3 475 672	36 991	197 728
1972	6 800 018	182 306	2 438 453	53 380	36 741	3 358 624	43 994	158 808
1973	7 594 660	157 879	3 114 830	33 620	23 928	3 532 451	43 109	156 371
1974	8 465 386	141 303	3 373 740	35 024	18 599	3 627 370	57 765	148 594
1975	6 855 502	142 690	1 872 622	29 540	14 172	3 988 760	50 408	137 451
1976	6 951 372	143 738	2 097 792	14 703	11 696	3 871 196	45 417	100 302
1977	7 022 784	137 463	2 300 624	13 540	7 986	3 740 329	43 859	71 004
Обществени стопанства на самостоятелен баланс								
1972	6 335 727	147 950	2 416 273	41 213	34 870	3 006 423	41 179	156 518
1973	7 166 401	127 155	3 094 352	26 206	23 070	3 205 817	39 124	153 096
1974	7 984 972	109 156	3 850 937	27 433	17 165	3 285 339	54 437	145 709
1975	6 337 908	98 545	1 840 796	23 798	12 903	3 600 794	47 730	134 187
1976	6 421 969	94 330	2 061 161	8 379	10 590	3 487 179	41 786	97 507
1977	6 507 151	90 769	2 269 870	9 470	7 102	3 361 713	39 187	68 468
Лични стопанства на населението								
1972	413 950	33 707	15 896	9 316	1 325	318 467	1 777	2 026
1973	389 633	30 202	14 196	5 198	682	301 939	3 347	2 965
1974	439 876	31 634	17 224	5 214	613	319 118	3 013	2 520
1975	476 084	43 464	24 758	4 712	977	362 016	2 162	2 310
1976	485 516	48 300	29 636	5 268	800	357 815	2 389	2 299
1977	473 199	45 528	25 613	2 860	595	351 497	3 798	2 223

10. Многогодишни плодови и ягодови насаждения

(Декари)

Години	Овошни градини		В това число:									
			ябълки		круши		дюли		сливи		череша	
	общо	в т.ч. пло- додаващи	всичко	от тях пло- додаващи	всичко	от тях пло- додаващи	всичко	от тях пло- додаващи	всичко	от тях пло- додаващи	всичко	от тях пло- додаващи

Общо

1960	1 357 851	613 645	411 804	184 810	103 431	26 853	4 658	1 687	359 159	168 470	48 225	20 290
1965	1 786 137	929 431	477 836	259 724	146 551	55 996	10 947	3 710	532 789	241 953	58 095	28 564
1970	1 504 595	1 066 029	424 473	302 752	108 033	73 016	13 842	10 904	414 845	327 561	63 359	36 588
1972	1 488 491	1 024 650	417 480	287 734	91 652	74 524	12 786	10 974	362 607	329 044	76 091	38 230
1973	1 492 411	1 003 635	408 353	283 333	83 139	70 583	12 280	10 823	336 016	315 243	81 109	37 979
1974	1 548 244	1 026 838	414 465	286 421	80 178	70 591	11 923	10 797	322 436	303 872	88 018	39 128
1975	1 444 713	930 563	389 761	266 072	71 916	62 892	10 159	9 302	285 708	268 273	96 493	41 299
1976	1 451 100	926 035	377 045	262 831	63 183	56 224	8 999	8 121	269 616	245 575	96 455	42 447
1977	1 415 351	925 467	365 900	260 712	59 656	53 389	7 049	6 460	259 208	227 152	98 380	52 383

Обществени стопанства на самостоятелен баланс

1972	1 356 306	933 038	403 774	275 734	87 964	71 802	12 610	10 832	349 066	316 726	74 120	36 497
1973	1 348 485	911 746	393 469	269 830	80 493	68 556	12 100	10 701	322 967	303 240	79 375	36 543
1974	1 388 709	910 543	400 629	273 300	77 606	68 497	11 493	10 541	310 958	293 074	85 932	37 169
1975	1 322 854	841 873	379 697	256 554	69 683	60 942	9 927	9 073	275 402	258 495	93 003	38 012
1976	1 300 819	815 588	369 239	255 507	61 928	55 221	8 778	7 936	259 809	236 541	93 789	40 046
1977	1 262 707	812 019	358 187	253 687	58 852	52 662	6 742	6 175	249 412	218 074	94 953	49 513

Лични стопанства на населението

1972	85 183	77 499	10 544	9 786	2 289	1 891	31	27	10 981	10 386	1 392	1 302
1973	78 574	72 898	12 181	11 567	1 411	1 261	30	20	8 864	8 233	1 161	1 040
1974	101 227	95 269	11 402	11 225	1 467	1 317	29	26	9 594	9 106	1 285	1 223
1975	74 471	66 721	7 113	6 981	288	263	87	85	8 451	8 127	3 076	2 933
1976	82 288	73 574	5 285	5 139	205	195	96	94	8 221	7 650	2 247	2 013
1977	85 289	77 174	5 089	4 785	94	67	214	209	8 393	7 839	3 029	2 489

10. Многогодишни плодови и ягодови насаждения

(Продължение и край)

(Декари)

Г о д и н и	В т о в а ч и с л о:						Винени лозя		Десертни лозя		Ягоди	
	кайсии и зарзали		праскови		орехи		всичко	в т.ч. пло- додаващи	всичко	в т.ч. пло- додаващи	всичко	в т.ч. пло- додаващи
	всичко	от тях пло- додаващи	всичко	от тях пло- додаващи	всичко	от тях пло- додаващи						

Общо

1960	67 977	43 957	74 301	19 450	37 278	6 493	1 413 530	1 206 902	390 361	225 244	87 492	57 713
1965	65 737	49 309	175 484	103 879	42 553	7 458	1 400 568	1 249 541	514 774	416 473	42 695	28 657
1970	80 366	39 148	146 360	130 108	68 914	12 503	1 459 861	1 229 985	491 705	461 971	76 598	67 266
1972	97 629	40 901	141 945	114 210	100 569	13 369	1 486 262	1 228 095	446 532	429 750	50 425	34 536
1973	102 352	44 606	144 280	108 501	125 489	16 741	1 519 510	1 221 189	408 565	394 378	50 622	33 395
1974	104 945	53 974	151 787	104 584	139 403	17 047	1 569 503	1 267 285	388 783	377 490	48 900	36 393
1975	102 346	54 303	140 355	96 781	132 372	16 421	1 598 988	1 293 730	364 882	354 770	44 980	35 042
1976	101 546	60 728	132 745	93 654	174 152	35 286	1 596 337	1 300 848	335 939	323 159	47 064	32 866
1977	98 743	64 503	124 098	94 286	178 804	37 531	1 554 791	1 296 058	306 257	289 858	44 591	33 655

Обществени стопанства на самостоятелен баланс

1972	96 753	40 292	139 040	111 829	72 507	10 980	996 211	767 468	377 078	366 517	46 738	31 346
1973	101 394	44 021	142 774	107 552	80 102	10 266	1 030 682	757 317	352 031	341 596	43 660	29 342
1974	104 508	53 612	150 148	103 494	100 242	9 780	1 070 768	795 207	332 903	325 459	43 626	31 743
1975	101 848	54 051	138 846	95 693	105 198	9 662	1 083 888	801 999	304 684	298 669	39 014	29 397
1976	101 214	60 580	131 622	92 793	122 547	9 772	1 077 927	807 852	275 502	267 477	40 294	27 182
1977	98 541	64 353	123 151	93 497	125 655	11 297	1 048 443	811 855	244 718	232 999	36 766	26 966

Лични стопанства на населението

1972	79	70	1 856	1 780	72	56	487 235	458 586	68 122	62 111	3 535	3 094
1973	169	99	656	491	10	10	485 827	461 870	55 425	51 762	6 816	3 955
1974	134	94	668	518	—	—	495 970	470 212	55 038	51 287	5 155	4 574
1975	70	42	761	622	12	10	508 909	488 000	59 374	55 352	5 846	5 533
1976	43	30	582	472	—	—	512 987	489 695	59 674	54 962	6 587	5 522
1977	74	47	573	458	2	2	503 030	481 170	60 786	56 124	7 716	6 581

11. Нискостеблени (интензивни) овощни градини в обществените стопанства на самостоятелен баланс

Видове овощни насаждения	1972	1973	1974	1975	1976	1977
--------------------------	------	------	------	------	------	------

Декари

Общо	370 608	380 188	377 040	358 152	349 260	324 821
Ябълки	178 940	191 498	198 261	183 308	186 340	195 336
Круши	28 995	28 096	27 777	25 492	24 535	22 661
Дюли	4 811	4 290	3 545	2 985	2 737	1 935
Сливи	39 304	39 032	31 137	23 978	22 608	14 819
Кайсии и зарзали	11 645	14 194	8 993	9 172	6 748	6 578
Праскови	78 585	76 010	70 213	72 867	67 745	67 146
Черешки	17 209	14 502	24 382	28 762	27 304	8 071
Вишни	10 625	11 495	12 149	11 388	11 061	7 509
Други	494	1 071	583	200	182	766

Относителен дял от общата площ на съответния вид

Общо	28,2	29,1	27,9	27,1	26,8	25,7
Ябълки	44,3	48,7	49,5	48,3	50,5	54,5
Круши	33,0	34,9	35,8	36,6	39,6	38,5
Дюли	38,2	35,5	30,8	30,1	31,2	28,7
Сливи	11,3	12,1	10,0	8,7	8,7	5,9
Кайсии и зарзали	12,0	14,0	8,6	9,0	6,7	6,7
Праскови	56,5	53,2	46,8	52,5	51,5	54,5
Черешки	23,2	18,3	28,4	30,9	29,1	8,5
Вишни	24,7	24,2	24,2	21,3	20,8	14,8
Други	0,0	0,1	0,4	0,2	1	1,0

12. Засети и засадени култури върху поливни площи в обществените стопанства на самостоятелен баланс

Култури	1972	1973	1974	1975	1976	1977
Декари						
Зърнени култури	4 073 321	4 070 402	4 488 196	4 593 933	4 987 467	4 591 813
в това число:						
Пшеница	1 574 647	1 437 787	1 528 544	1 369 690	1 498 602	1 225 710
Царевица	1 647 764	1 789 525	1 830 849	1 915 943	2 042 878	1 998 653
Ориз	148 396	162 463	167 880	168 055	166 530	171 828
Ечемик	654 607	633 439	645 564	789 744	797 872	724 357
Фасул	14 979	17 070	15 517	9 850	12 994	8 019
Технически култури	1 029 655	1 072 681	1 012 412	1 114 314	1 015 951	967 049
в това число:						
Слънчоглед	176 430	185 868	193 259	154 107	163 853	163 241
Памук	29 388	29 810	12 659	10 961	8 465	7 844
Коноп	19 924	13 962	18 101	11 487	9 058	10 294
Влакнодаен лен	5 590	7 560	5 038	3 431	3 785	4 105
Ориенталски тютюн	332 361	323 303	332 342	344 038	321 221	310 868
Захарно цвекло	243 086	256 559	249 830	361 078	288 449	254 102
Зеленчуци, картофи, дини и пъпеши	690 249	651 740	702 152	684 352	672 467	760 460
в това число:						
Домати	214 573	200 226	219 269	216 706	226 354	250 700
Кромид лук	16 871	16 881	20 412	18 068	17 267	25 818
Картофи	68 864	56 790	67 631	58 750	52 138	69 183
Дини и пъпеши	54 092	50 971	52 446	54 728	51 913	48 684
Овощни градини	603 406	613 666	625 367	599 409	601 086	592 316
в това число:						
Ябълки	317 548	317 294	322 105	311 802	316 430	314 717
Круши	35 434	33 794	34 739	34 279	33 167	35 582
Сливи	66 352	64 657	61 505	55 329	52 200	46 717
Праскови	120 193	126 660	132 884	126 206	121 923	114 044
Лозя	323 006	335 273	342 738	367 162	367 066	352 961
Винени	217 425	229 078	245 689	268 195	276 583	275 140
Десертни	105 581	106 195	97 049	98 967	90 483	77 821
Естествени ливади	355 905	355 571	360 323	353 682	379 839	333 970

Относителен дял от общата площ на съответната култура

Зърнени култури	20,5	21,3	24,2	22,4	23,9	22,2
в това число:						
Пшеница	16,7	15,7	18,0	17,2	19,2	16,1
Царевица	33,5	39,7	56,2	41,5	38,7	40,1
Ориз	100,0	100,0	100,0	100,0	100,0	100,0
Ечемик	16,8	15,7	15,4	15,5	17,2	15,3
Фасул	2,9	3,3	2,7	1,9	2,8	1,8
Технически култури	19,5	21,0	19,9	22,5	21,4	20,4
в това число:						
Слънчоглед	6,5	7,4	7,4	6,5	7,3	6,9
Памук	7,9	8,0	3,5	4,1	3,3	4,2
Коноп	22,1	18,8	19,6	15,5	10,2	15,5
Влакнодаен лен	6,7	10,8	7,7	5,8	5,6	9,3
Ориенталски тютюн	31,2	31,5	31,8	32,5	31,8	30,4
Захарно цвекло	44,4	42,7	41,0	46,7	39,9	34,9
Зеленчуци, картофи, дини и пъпеши	62,9	62,9	62,1	62,7	65,6	65,5
в това число:						
Домати	92,1	92,2	94,5	94,7	94,8	94,2
Кромид лук	20,8	23,0	21,5	20,4	24,0	34,3
Картофи	43,7	40,1	41,7	38,0	38,8	40,7
Дини и пъпеши	38,0	40,7	38,4	39,9	47,0	40,1
Овощни градини	44,5	45,5	45,0	45,3	46,2	46,9
в това число:						
Ябълки	78,6	80,6	80,4	82,1	85,7	87,9
Круши	40,3	42,0	44,8	49,2	53,6	60,5
Сливи	19,0	20,0	19,8	20,1	20,1	18,7
Праскови	86,4	88,7	88,5	90,9	92,6	92,6
Лозя	23,5	24,2	24,4	26,4	27,1	27,3
Винени	21,8	22,2	22,9	24,7	25,7	26,2
Десертни	28,0	30,2	29,2	32,5	32,8	31,8
Естествени ливади	18,1	18,3	18,1	17,5	18,5	16,3

13. Засети и засадени площи със сортови семена в обществените стопанства на самостоятелен баланс

Култури Сортове	1972	1973	1974	1975	1976	1977
Декари						
Пшеница						
Садово – 1	.	.	23 744	390 474	1 878 722	3 657 896
Лудогорка	238 858
Левент	.	.	.	490 515	1 362 446	1 234 207
Безостая – 1	5 930 489	1 012 264	497 562	739 042	898 943	611 427
Русалка	261 217	276 692	423 599	778 160	669 500	371 057
№ 19 – 16	125 267
Златна долина	324 710	223 914
Ечемик						
10–50	.	.	271 966	1 930 172	2 309 912	2 215 508
Бета кетзорас	954 169	753 780	711 316	800 923	885 968	673 801
Маглон	339 386	760 714	1 115 484	786 525	540 459	281 867
Ажер	1 690 485	1 780 600	1 634 994	957 797	411 977	208 621
Царевица за зърно						
SK – 4	2 378 482	2 107 681	1 575 028	1 480 986	919 866	181 750
Кн – 2Л – 611	.	.	234 466	840 684	2 177 895	2 137 001
Кнежа 2Л – 602	529 683	188 392	404 422	547 138	575 619	380 145
BC – 65 – 25	.	622 705	854 635	510 004	577 226	1 369 626
Кн – 36	502 965	622 707	573 979	156 754	320 232	301 476
Кнежа 2Л – 403	.	.	.	200 566	254 022	48 316
Фасул – зърно						
№ 1 026	397 050	401 142	397 669	334 925	205 819	123 086
Добруджанка 2	13 412	16 185	70 125	105 665	222 958	285 086
Бисер	.	905	4 170	4 880	13 480	26 143
Слънчоглед						
Първенец	2 671 241	2 349 904	2 454 732	2 289 849	2 247 533	2 310 953
Памук						
Чирпан 433	.	.	.	166 767	217 940	121 480
Ориенталски тютюн						
Крумовеград 988	62 751	69 816	113 581	121 324	117 808	173 437
Лудогорец	.	.	.	144 784	169 770	128 452
Рила 1	.	40 193	60 556	51 983	52 855	57 139
Неврокоп 261	54 696	61 161	82 288	84 244	82 470	95 838
Харманли 163	211 684	181 978	176 534	91 512	51 635	111 419
Харманли 35	.	.	.	51 278	84 426	24 869
Джебел 81	.	.	.	2 291	48 367	71 774
Захарно цвекло						
Хибрид Поли Е 1	.	.	30 355	41 718	292 051	247 195
Александър Янош Поли 2	119 065	118 940	192 916	214 279	130 141	39 210
22/10 Поли	82 733	146 838	193 104	337 075	93 900	228 898
Картофи						
Ерстлинг	29 563	26 352	34 577	25 316	12 613	8 568
Саския	38 083	33 842	31 128	39 934	39 890	39 692
Бинте	15 823	14 179	13 558	11 300	8 777	5 347
Самоков 729	21 816	15 279	9 328	9 362	7 461	5 781
Аквила	30 014	24 194	28 333	33 517	28 536	32 398
Домати						
Триумф	39 336	39 697	54 944	47 896	44 573	44 019
Приста	3 227	20 784	40 415	42 014	45 959	45 326
Хеброс	27 173	24 155	21 107	29 145	24 374	17 617
Огоста	18 235	16 919	12 952	10 634	9 789	15 232
Пионер 2а	47 457	32 803	13 098	11 086	10 588	10 564
Вентура	24 204	33 142
Чико	7 292	19 676
Пипер						
Златен медал	17 124	12 047	11 619	11 330	16 290	9 899
Куртовска капия	49 665	51 634	60 380	56 450	57 402	65 770
Гороглед 6	25 859	27 675	34 330	27 358	20 207	16 664
Букетен 3	4 591	1 987	.	3 255	5 237	7 535
Градински фасул						
Чер старозагорски	8 532	7 978	7 269	6 032	7 685	5 554
Харвестър	10 733	9 632	13 203	8 241	5 477	3 722
Просесор	7 791	8 490	11 340	12 637	6 029	6 105
Вит	6 972	7 175
Искър	6 560	10 488

XI. СЕЛСКО СТОПАНСТВО
13. Засети и засадени площи със сортови семена в обществените стопанства
на самостоятелен баланс

(Продължение и край)

Култури Сортове	1972	1973	1974	1975	1976	1977
Относителен дял от общата площ на съответната култура						
Пшеница						
Садово – 1	.	.	0,3	4,9	24,1	48,0
Лудогорка	3,1
Левент	.	.	.	6,1	17,5	16,2
Безостая – 1	62,8	11,1	5,9	9,3	11,5	8,0
Русалка	2,8	3,0	5,0	9,7	8,6	4,9
№ 19 – 16	1,6
Златна долина	4,2	2,9
Ечемик						
10 – 50	.	.	6,5	38,0	49,7	46,7
Бета кетзорас	24,5	18,7	16,9	15,8	19,1	14,2
Маглон	8,7	18,9	26,6	15,5	11,6	5,9
Ажер	43,5	44,2	38,9	18,9	8,9	4,4
Царевича за зърно						
СК – 4	48,7	47,1	48,4	32,0	17,4	3,6
Кн – 2Л – 611	.	.	7,2	18,2	41,2	42,9
Кнежа 2Л – 602	10,8	4,2	12,4	11,8	10,9	7,6
ВС – 66 – 25	.	13,9	26,2	11,0	10,9	27,5
Кн – 35	10,3	13,9	17,6	3,4	6,1	6,1
Кнежа 2Л – 403	.	.	.	4,3	4,8	1,0
Фасул – зърно						
№ 1026	76,2	76,7	70,5	63,5	45,0	27,7
Добруджанка 2	8,3	7,6	4,3	2,3	48,7	64,1
Бисер	.	0,2	0,7	0,9	2,9	5,9
Слънчоглед						
Първенец	97,7	93,2	93,7	96,3	99,6	97,6
Памук						
Чирпан 433	.	.	.	63,1	85,6	65,1
Ориенталски тютюн						
Крумовеград 988	5,9	6,8	10,9	11,5	11,7	17,0
Лудогорец	.	.	.	13,7	16,8	12,6
Рила 1	.	3,9	5,8	4,9	5,2	5,6
Неврокоп 261	5,1	6,0	7,9	8,0	8,2	9,4
Харманли 163	19,9	17,7	16,9	8,6	5,1	10,9
Харманли 35	.	.	.	4,8	8,4	2,4
Джебел 81	.	.	.	0,2	4,8	7,0
Захарно цвекло						
Хибрид Поли Е 1	.	.	5,0	5,4	40,4	34,0
Александър Янош Поли 2	21,7	19,8	31,7	27,7	18,0	5,4
22/10 Поли	15,1	24,5	31,7	43,6	13,0	31,5
Картофи						
Ерстлинг	18,8	18,6	21,3	16,4	9,4	5,0
Саския	24,2	23,9	19,2	25,8	29,7	23,3
Бинте	10,0	10,0	8,4	7,3	6,5	3,1
Самоков 729	13,9	10,8	5,8	6,0	5,6	3,4
Аквила	19,1	17,1	17,5	21,7	21,2	19,1
Домати						
Триумф	16,9	18,3	23,7	20,9	18,7	16,5
Приста	1,4	9,6	17,4	18,4	19,2	17,0
Хеброс	11,7	11,1	9,1	12,7	10,2	6,6
Огоста	7,8	7,8	5,6	4,6	4,1	5,7
Пионер 2а	20,4	15,1	5,6	4,8	4,4	4,0
Вентура	10,1	12,5
Чико	3,1	7,4
Пипер						
Златен медал	13,3	9,6	8,6	8,8	13,6	7,8
Куртовска капия	38,5	41,3	44,8	44,0	48,0	51,9
Гороглед 6	20,0	22,1	25,5	21,3	16,9	13,1
Букетен 3	3,6	1,6	.	2,5	4,4	5,9
Градински фасул						
Чер старозагорски	18,5	17,6	15,2	14,4	20,6	13,8
Харвестър	23,3	21,3	27,7	19,6	14,7	9,3
Просесор	16,9	18,8	23,8	30,1	16,2	15,2
Вит	18,7	17,8
Искър	17,6	26,1

14. Производство от зърнените култури

(Тонове)

Годи-ни	Зърно от зърнени култури—общо ¹⁾	Зърнено-хлебни			Зърнено-фуражни					Ориз—арпа	Фасул	Леща
		общо	пшеница	ръж	общо	в това число:						
						ечемик ²⁾	овес	царевица — зърно ²⁾	фуражен грах			
Общо												
1960	4 970 026	2 461 504	2 379 255	82 249	2 366 978	621 508	217 739	1 504 650	10 103	32 378	106 447	1 750
1965	5 347 144	2 972 559	2 921 017	51 542	2 294 271	875 936	104 271	1 237 826	61 522	33 490	42 813	2 039
1970	6 911 345	3 059 593	3 031 719	27 874	3 712 460	1 167 015	98 294	2 375 090	41 738	66 171	69 367	2 349
1972	8 234 268	3 602 963	3 581 633	21 330	4 520 594	1 426 690	75 044	2 973 501	18 234	60 294	47 567	933
1973	7 467 462	3 277 573	3 258 147	19 426	4 056 113	1 367 884	51 317	2 586 016	15 065	61 896	68 263	1 374
1974	6 713 517	2 931 600	2 910 671	20 929	3 668 142	1 635 815	66 993	1 626 491	16 319	57 969	53 473	439
1975	7 870 936	2 789 149	2 770 948	18 201	4 941 058	1 699 034	56 151	2 822 482	11 319	67 700	71 098	178
1976	8 662 354	3 167 023	3 151 549	15 474	5 396 002	1 781 493	64 712	3 031 270	12 916	41 213	57 059	248
1977	7 754 261	3 043 671	3 028 475	15 196	4 567 443	1 481 480	88 044	2 513 276	11 444	67 735	74 833	193
Обществени стопанства на самостоятелен баланс												
1972	7 244 504	3 554 392	3 536 662	17 730	3 594 309	1 258 121	66 573	2 225 988	17 801	60 270	32 871	890
1973	6 609 966	3 221 587	3 205 583	16 004	3 269 771	1 221 706	45 604	1 952 397	14 773	61 896	53 426	1 356
1974	5 913 832	2 891 570	2 873 921	17 649	2 924 453	1 453 784	61 153	1 105 159	15 901	57 955	37 646	428
1975	6 806 656	2 739 384	2 725 156	14 228	3 941 696	1 530 113	48 356	2 027 131	10 747	67 684	56 151	152
1976	7 506 840	3 118 851	3 106 755	12 096	4 304 457	1 600 580	53 584	2 161 971	12 305	41 209	41 378	229
1977	6 714 262	3 001 633	2 989 280	12 353	3 586 191	1 331 947	79 370	1 724 129	11 004	67 732	58 229	178
Лични стопанства на населението												
1972	951 438	35 640	32 458	3 182	901 339	163 638	7 449	728 948	229	—	14 292	29
1973	818 388	43 108	40 673	2 435	760 563	141 119	4 810	614 099	154	—	14 398	12
1974	772 035	32 063	29 169	2 894	724 291	177 663	4 990	510 101	270	—	15 567	6
1975	1 038 626	43 076	39 717	3 359	980 720	164 595	6 280	784 572	416	—	14 648	24
1976	1 118 887	39 230	36 120	3 110	1 064 110	176 587	9 789	849 387	517	—	15 459	16
1977	1 014 306	36 912	34 243	2 669	961 054	145 057	7 521	777 999	296	—	16 238	15

1) Включително производството от нахут и бакла.

2) От 1972 г. включително и преизчисленото зърно от царевичата, а от 1975 г. и ечемика, прибрани целорастенно в пълна зрелост.

15. Производство от техническите култури

(Тонове)

Година	Слънчоглед – семе	Фъстъци	Рици	Неомаганен памук	Коноп – сухи стебла	Влакнодаен лен – сухи стебла	Ориенталски тютюн	Тютюн „Виржиния“ – сухи листа	Захарно цвекло
Общо									
1960	343 641	1 874	1 882	63 989	69 316	21 629	59 752	2 146	1 649 641
1965	357 150	1 096	72	38 043	46 070	15 724	116 243	6 750	1 391 919
1970	406 887	1 657	985	36 015	55 408	20 903	111 706	8 039	1 714 074
1972	494 079	3 119	205	49 412	43 411	17 873	138 325	16 046	1 950 822
1973	447 756	2 763	90	37 926	39 984	11 818	123 754	14 425	1 719 210
1974	368 052	3 432	2	37 288	30 616	16 233	120 610	19 269	1 610 898
1975	426 262	4 560	7	31 582	38 970	14 665	140 785	16 525	1 758 161
1976	361 655	2 616	0	3 315	39 344	14 828	142 605	18 994	2 326 974
1977	422 710	3 447	–	13 088	30 135	6 389	99 228	15 839	1 750 501
Обществени стопанства на самостоятелен баланс									
1972	493 399	2 076	202	49 385	43 397	17 712	137 820	16 031	1 940 127
1973	447 293	2 136	89	37 908	39 952	11 817	123 295	14 414	1 707 720
1974	367 748	2 467	2	37 275	30 614	16 231	120 191	19 257	1 596 755
1975	425 805	3 708	7	31 571	38 885	14 662	140 250	16 511	1 753 007
1976	361 233	1 705	–	3 311	39 280	14 825	141 991	18 983	2 318 237
1977	422 466	2 620	–	13 085	30 014	6 388	98 704	15 828	1 741 991
Лични стопанства на населението									
1972	25	1 029	3	11	2	159	150	–	4 881
1973	5	616	–	6	–	–	231	–	6 621
1974	17	951	–	4	2	–	201	2	12 238
1975	20	832	–	3	2	–	413	–	3 532
1976	13	897	0	1	45	–	528	2	3 196
1977	17	783	–	1	–	–	430	–	3 307

16. Производство на зеленчуци, картофи, дини и пъпеши

(Тонове)

Години	Зеленчуци						Картофи	Дини и пъпеши
	общо ¹⁾	в това число:						
		домати	зелен пипер	червен пипер	зрял кромид лук	зелен градински фасул		
Общо								
1960	1 488 588	633 878	156 453	35 117	104 629	33 388	478 181	210 971
1965	1 416 259	774 957	157 536	33 714	67 715	29 587	284 507	215 511
1970	1 499 682	684 741	227 811	27 867	129 980	22 380	373 663	261 577
1972	1 633 021	816 295	252 416	34 669	78 512	25 347	381 638	317 655
1973	1 602 353	800 511	231 510	36 420	76 307	25 867	328 344	294 684
1974	1 747 654	863 509	247 748	37 611	110 095	18 120	344 689	305 586
1975	1 374 001	568 688	233 374	29 928	74 200	18 890	317 809	327 776
1976	1 587 449	754 418	226 326	27 157	67 882	20 118	350 499	219 131
1977	1 617 050	753 485	240 595	13 311	94 651	20 271	382 727	275 147
Обществени стопанства на самостоятелен баланс								
1972	1 398 840	739 607	198 703	33 887	60 985	18 555	219 462	220 673
1973	1 364 937	722 293	180 195	35 463	58 976	19 155	171 683	207 909
1974	1 492 301	777 302	199 054	36 573	90 825	11 997	191 146	213 104
1975	1 087 895	473 549	185 165	27 941	57 511	10 991	172 403	226 599
1976	1 264 217	646 075	179 059	25 918	51 080	11 810	177 652	132 523
1977	1 251 782	627 652	180 590	12 259	73 015	10 887	188 463	180 651
Лични стопанства на населението								
1972	224 525	74 257	52 297	765	17 177	6 680	160 043	92 630
1973	228 941	75 815	50 225	940	16 963	6 480	154 876	81 786
1974	248 675	83 869	47 838	1 017	19 004	6 027	151 878	89 124
1975	278 940	93 157	47 141	1 976	16 438	7 813	142 527	98 386
1976	314 601	106 268	46 413	1 235	16 589	8 211	169 971	83 444
1977	357 264	124 038	59 240	1 046	21 311	9 316	190 289	90 595

1) Без производството на оранжерийните зеленчуци, дини, пъпеши, картофи и тикви за консумация от населението.

17. Производство от фуражните култури

(Тонове)

Година	Кръмно цвекло	Царевича за силаж и зелен фураж вкл. в млечно-восьчана зрелост	Фий – сено	Фий – зърно	Люцерна – сено	Детелина – сено	Сено от естествени ливади
Общо							
1960	769 250	4 681 249	290 312	51 101	882 172	16 159	706 904
1965	249 380	2 312 748	96 365	12 816	1 061 120	12 962	666 528
1970	826 200	2 953 412	32 623	6 114	1 718 665	14 342	636 935
1972	986 940	4 114 429	13 870	2 093	1 376 907	15 568	557 751
1973	665 753	4 627 042	10 590	1 889	1 700 149	18 812	703 375
1974	617 279	3 884 671	10 573	1 418	1 441 183	13 620	612 044
1975	668 704	3 980 129	8 639	824	1 856 543	16 061	669 765
1976	832 265	4 754 510	5 100	1 021	1 899 503	17 147	680 787
1977	560 330	4 250 743	4 452	763	1 880 440	11 231	614 200
Обществени стопанства на самостоятелен баланс							
1972	858 046	4 083 496	10 203	1 896	1 232 132	14 650	425 273
1973	547 520	4 597 596	8 183	1 814	1 558 674	17 251	556 281
1974	508 767	3 858 072	8 308	1 291	1 310 533	13 164	460 408
1975	502 484	3 933 471	6 468	694	1 688 628	15 399	456 143
1976	607 101	4 697 418	3 035	925	1 732 031	16 111	460 521
1977	366 083	4 209 552	3 112	686	1 700 368	10 036	408 703
Лични стопанства на населението							
1972	126 032	22 023	2 754	160	131 336	583	118 371
1973	116 109	17 612	1 720	53	129 442	1 310	130 335
1974	107 088	21 169	1 604	51	122 444	386	140 009
1975	163 623	34 318	1 802	104	157 056	571	195 601
1976	221 582	45 279	1 711	73	155 619	683	204 477
1977	189 667	32 453	928	56	167 404	1 033	192 573

18. Производство от многогодишните плодови и ягодови насаждения

(Тонове)

Години	Общо ¹⁾	Ябълки	Круши	Сливи	Черешки	Кайсии и зарзали	Праскови	Грозде			Ягоди
								общо ²⁾	в това число:		
									винено	десертно	
Общо											
1960	1 196 204	261 495	71 106	123 515	26 816	20 009	22 351	589 117	482 027	107 090	35 745
1965	2 218 720	299 404	80 412	190 998	35 975	22 926	93 296	1 333 909	789 791	425 602	17 034
1970	2 328 175	363 126	135 019	334 300	54 948	24 190	166 715	1 039 812	620 875	263 045	31 488
1972	2 057 614	340 336	106 858	287 526	41 070	17 496	171 795	933 204	569 891	240 167	14 245
1973	2 361 744	360 159	139 647	181 012	41 721	24 556	135 610	1 298 938	794 344	340 336	16 043
1974	2 003 075	249 583	81 572	247 308	39 886	30 015	126 478	1 090 137	708 393	246 992	18 742
1975	1 999 327	329 342	154 631	216 620	52 106	30 389	146 529	885 439	552 839	196 595	15 377
1976	2 232 496	382 287	90 882	200 817	45 342	33 708	99 015	1 206 956	853 243	223 110	18 164
1977	1 774 806	281 416	103 272	219 791	39 840	25 450	102 947	868 017	599 662	151 191	15 515
Обществени стопанства на самостоятелен баланс											
1972	1 225 296	241 240	32 537	141 992	12 040	7 211	144 974	603 383	394 087	209 296	12 768
1973	1 393 809	239 988	42 476	61 594	10 161	8 948	109 678	880 757	575 383	305 374	14 450
1974	1 227 425	178 218	22 559	124 864	12 621	17 910	106 534	729 412	511 943	217 469	16 833
1975	1 155 584	234 343	62 469	92 121	14 687	16 414	122 432	565 884	395 207	170 677	13 560
1976	1 347 043	284 362	20 925	78 945	11 170	19 560	74 639	822 678	632 809	189 869	15 695
1977	1 020 040	201 052	38 677	98 246	9 599	14 369	85 481	542 791	418 045	124 746	12 994
Лични стопанства на населението											
1972	799 785	90 687	70 666	133 975	26 841	9 574	26 100	328 017	174 888	30 325	1 435
1973	937 664	114 243	92 447	110 497	29 198	14 130	25 314	415 990	217 878	34 273	1 550
1974	750 089	67 699	56 036	112 503	25 177	10 920	19 376	359 148	195 622	29 112	1 888
1975	808 744	88 280	87 034	113 792	33 909	12 974	23 390	317 543	156 428	25 557	1 784
1976	854 063	91 942	66 557	112 090	31 748	12 989	23 589	381 601	218 489	32 782	2 360
1977	727 200	74 998	60 969	111 405	28 475	10 405	16 953	323 590	180 536	26 076	2 471

1) Включително вишни, орехи, бадеми и други.

2) От 1965 г. включително производството от асми.

19 Средни добиви от зърнените култури

(Килограми от декар)

Година	Пшеница	Ръж	Ечемик	Овес	Царевица – зърно	Фуражен грах	Ориз – арпа	Фасул от самостоятелни площи	Леща
Общо									
1960	190,0	104,2	208,7	119,3	235,9	81,2	336,7	115,6	61,6
1965	254,8	110,3	234,7	86,5	220,7	122,9	310,8	50,3	47,0
1970	299,0	125,5	289,1	137,9	372,7	172,5	385,5	96,7	45,9
1972	372,8	128,5	320,2	115,3	430,5	135,1	406,1	62,9	30,4
1973	348,8	124,5	298,3	111,6	410,7	145,6	381,0	98,4	57,5
1974	337,9	140,4	342,7	141,4	309,5	163,1	345,2	65,4	29,3
1975	338,3	108,7	295,5	111,7	431,6	95,3	402,7	102,4	12,0
1976	397,0	120,3	339,8	145,8	412,8	130,7	247,5	87,8	43,9
1977	391,3	118,4	279,8	152,9	357,0	103,5	394,2	121,7	25,3
Обществени стопанства на самостоятелен баланс									
1972	374,8	132,5	323,5	117,4	452,1	135,1	406,1	62,5	30,3
1973	350,9	128,1	303,0	113,7	432,0	146,5	381,0	100,7	57,9
1974	338,8	150,4	346,3	146,9	338,5	164,2	345,2	65,9	29,7
1975	341,3	107,6	301,1	112,3	438,0	94,2	402,7	105,4	10,7
1976	398,1	118,8	344,4	145,8	409,0	129,6	247,5	89,7	45,1
1977	392,6	119,4	280,8	159,8	346,0	102,7	394,2	128,2	25,3
Лични стопанства на населението									
1972	247,6	114,7	296,6	100,2	376,1	126,0	–	65,6	31,5
1973	244,6	94,3	263,0	96,0	354,9	139,7	–	81,1	41,8
1974	275,6	104,3	316,3	99,8	261,0	144,6	–	61,6	18,8
1975	222,8	120,5	252,0	105,4	416,3	132,2	–	79,6	44,8
1976	327,2	126,8	303,4	144,0	422,7	179,6	–	79,7	34,6
1977	315,1	115,3	270,3	109,2	384,4	145,6	–	81,1	30,0

20. Средни добиви от техническите култури

(Килограми от декар)

Година	Слънчоглед – семе	Фъстъци	Рицин	Неомаганен памук	Коноп – сухи стебла	Влакнодаен лен – сухи стебла	Ориенталски тютюн	Тютюн „Виржиния“ – сухи листа	Захарно цвекло
Общо									
1960	145,2	82,3	79,7	81,2	459,7	192,1	69,8	97,2	2 452,5
1965	133,7	99,1	59,7	82,7	395,6	175,6	99,4	113,8	2 064,0
1970	145,8	111,0	120,6	85,9	552,0	232,1	102,9	104,8	3 095,1
1972	180,4	161,3	91,8	132,9	489,4	214,0	129,1	131,8	3 608,4
1973	177,3	153,9	116,7	102,3	548,1	168,4	119,2	105,3	2 898,8
1974	140,4	150,7	55,6	102,0	337,8	246,8	114,1	128,3	2 670,0
1975	179,0	176,0	–	119,4	701,3	247,8	132,0	102,3	2 305,0
1976	159,9	105,3	–	13,0	537,2	222,6	139,8	118,6	3 317,4
1977	178,0	128,8	–	70,1	588,3	144,2	96,3	94,6	2 486,1
Обществени стопанства на самостоятелен баланс									
1972	180,4	162,2	91,7	132,9	489,4	213,8	129,2	131,9	3 612,8
1973	177,3	153,4	117,0	102,3	548,1	168,4	119,2	105,3	2 900,1
1974	140,4	161,8	58,8	102,0	337,8	246,9	114,1	128,3	2 669,3
1975	179,1	192,7	–	119,4	701,6	247,8	132,1	102,2	2 305,7
1976	159,9	102,4	–	13,0	537,8	222,6	139,9	118,6	3 320,3
1977	178,0	127,7	–	70,1	588,4	144,2	96,3	94,6	2 485,5
Лични стопанства на населението									
1972	125,0	160,6	120,0	91,7	1 000,0	237,3	65,7	–	2 419,8
1973	104,2	156,1	–	122,4	–	–	111,6	–	2 510,8
1974	68,0	131,0	–	87,0	250,0	–	88,5	125,0	2 658,7
1975	185,2	135,7	–	83,3	105,3	–	104,0	–	2 004,5
1976	94,9	110,7	–	52,6	335,8	–	126,2	133,3	2 309,2
1977	118,9	132,4	–	142,9	–	–	104,9	–	2 066,9

21. Средни добиви от зеленчуците, картофите, дините и пъпешите

(Килограми от декар)

Г о д и н и	Домати	Зелен пипер	Червен пипер	Зрял кромид - лук	Зелен градински фасул	Картофи	Дини и пъпещи
Общо							
1960	2 904,9	1 651,0	1 068,6	1 072,7	541,5	997,9	941,4
1965	3 390,7	1 357,3	847,1	659,5	300,8	695,9	823,8
1970	2 761,6	1 719,7	800,6	966,7	305,7	1 178,2	1 170,1
1972	2 997,6	1 814,5	888,5	791,1	304,7	1 240,4	1 356,5
1973	3 074,5	1 699,5	903,0	827,6	335,4	1 183,9	1 402,7
1974	3 134,1	1 730,9	871,7	957,0	242,0	1 077,7	1 269,1
1975	2 039,2	1 694,9	725,9	674,5	225,2	1 045,7	1 401,1
1976	2 566,1	1 586,6	860,1	724,7	265,6	1 192,8	1 080,1
1977	2 303,9	1 530,8	479,2	847,1	264,0	1 117,4	1 261,3
Обществени стопанства на самостоятелен баланс							
1972	3 094,8	2 153,8	891,3	820,3	317,3	1 376,2	1 491,9
1973	3 192,6	2 041,8	911,5	863,6	365,2	1 205,7	1 591,7
1974	3 262,4	2 099,8	871,9	1 021,8	220,2	1 165,7	1 453,8
1975	2 020,0	2 049,8	723,7	696,8	169,7	1 106,0	1 587,0
1976	2 657,3	1 982,3	876,8	771,3	227,7	1 315,1	1 185,7
1977	2 313,5	1 765,1	464,3	916,9	225,5	1 099,9	1 408,7
Лични стопанства на населението							
1972	2 296,9	1 137,7	782,0	699,2	286,7	1 085,8	1 123,5
1973	2 293,3	1 065,8	670,0	715,6	295,6	1 162,2	1 094,7
1974	2 311,9	1 005,6	861,9	729,5	277,2	985,0	993,8
1975	2 143,3	1 011,4	759,5	604,2	291,4	982,7	1 117,3
1976	2 124,7	894,7	613,2	607,1	295,7	1 085,5	945,3
1977	2 257,2	1 094,8	767,1	667,6	300,8	1 134,4	1 050,7

22. Средни добиви от фуражните култури

(Килограми от декар)

Година	Кръмно цвекло	Царевица за силаж и зелен фураж вкл. в млечно-восъчна зрелост	Фий – сено	Фий – зърно	Люцерна – сено		Детелина – сено от стари посеви	Сено от естествени ливади
					общо от стари и новозасети посеви	в т. ч. стари посеви		
Общо								
1960	3 747,0	1 205,5	342,2	73,3	320,0	379,0	314,6	265,0
1965	2 475,7	792,6	256,5	48,6	374,4	445,3	351,1	243,8
1970	4 227,5	1 111,1	336,1	69,9	520,3	575,7	441,9	250,1
1972	5 534,2	1 363,4	252,6	55,9	432,8	525,6	449,8	216,3
1973	4 309,9	1 306,0	305,2	76,3	506,6	629,9	534,1	279,0
1974	4 329,2	920,9	287,5	71,1	425,0	506,2	399,7	231,7
1975	4 781,9	1 626,3	284,3	52,9	494,2	607,4	396,6	241,6
1976	5 936,1	1 864,2	287,9	86,1	521,0	608,8	461,2	246,6
1977	4 273,2	1 588,8	302,0	80,1	536,3	639,3	314,4	224,4
Обществени стопанства на самостоятелен баланс								
1972	6 011,4	1 363,4	239,2	53,3	435,9	538,7	453,6	208,7
1973	4 479,7	1 305,3	300,5	76,0	515,2	652,3	547,4	278,5
1974	4 657,5	919,5	285,3	70,6	430,1	518,1	411,0	225,9
1975	5 318,5	1 631,1	264,8	48,0	501,7	626,9	402,5	225,8
1976	6 786,0	1 869,8	266,5	86,0	531,4	627,7	467,6	231,1
1977	4 377,1	1 592,3	299,8	79,3	544,1	658,2	312,4	210,2
Лични стопанства на населението								
1972	3 575,4	1 383,2	295,1	118,5	410,3	439,9	418,5	244,3
1973	3 641,1	1 228,1	330,9	77,7	426,1	457,8	436,1	276,0
1974	3 264,8	1 227,9	306,9	83,2	382,1	414,3	212,2	255,6
1975	3 664,6	1 386,1	382,4	106,4	432,0	468,0	296,5	285,6
1976	4 476,1	1 524,4	322,7	91,3	433,7	463,4	356,8	288,4
1977	4 095,2	1 255,7	315,0	94,1	474,7	506,5	341,7	262,2

23. Средни добиви от многогодишните плодови и ягодови насаждения

(Килограми от декар)

Години	Ябълки	Круши	Сливи	Череши	Кайсии и зарзали	Праскови	Винено грозде	Десертно грозде	Ягоди стари на- саждения
Общо									
1960	865,3	326,3	195,7	332,2	114,5	866,9	399,4	475,4	375,0
1965	679,6	168,4	279,1	243,8	162,6	688,9	631,9	1 021,7	456,4
1970	723,7	406,3	421,5	391,8	225,8	1 009,6	503,8	569,0	448,9
1972	827,3	424,3	425,9	285,5	162,0	1 272,2	463,7	558,8	395,1
1973	847,1	584,6	195,7	258,8	203,2	1 008,5	649,8	862,9	467,2
1974	616,8	312,9	409,3	312,0	329,3	1 021,6	558,8	654,3	502,7
1975	894,8	972,8	348,8	352,8	301,8	1 273,0	427,0	554,1	433,2
1976	1 080,2	369,9	325,3	257,9	320,3	799,7	654,3	688,4	540,3
1977	773,1	723,0	436,3	183,9	222,9	908,8	462,2	521,6	451,5
Обществени стопанства на самостоятелен баланс									
1972	840,9	421,3	427,9	285,2	161,5	1 275,8	512,9	571,0	397,3
1973	853,5	580,9	197,6	257,8	196,1	1 008,8	758,7	893,9	481,3
1974	638,3	315,9	414,8	312,8	329,5	1 024,4	643,5	668,2	518,7
1975	899,7	993,2	350,8	351,1	301,9	1 275,3	492,3	571,4	455,9
1976	1 096,9	371,4	328,0	258,5	320,5	801,2	780,7	707,5	567,5
1977	786,7	724,5	441,1	182,3	223,0	909,7	514,1	535,4	471,7
Лични стопанства на населението									
1972	511,1	604,4	373,3	300,3	285,7	1 227,5	381,4	488,2	373,0
1973	753,2	893,7	155,7	300,0	343,4	1 195,5	471,4	662,1	57,5
1974	133,1	233,9	242,5	339,3	223,4	982,6	416,0	567,6	395,5
1975	844,6	338,4	294,3	376,7	357,1	1 276,5	320,5	461,7	315,2
1976	466,6	241,0	255,4	250,4	300,0	644,1	446,2	596,4	599,1
1977	157,8	835,8	298,1	195,7	191,5	958,5	375,2	464,6	368,0

24. Полети площи и средни добиви от основните култури в обществените стопанства на самостоятелен баланс

Култури	1972	1973	1974	1975	1976	1977
Полети площи—дка						
Пшеница	1 053 358	131 142	517 814	589 998	297 062	546 470
Ечемик	325 902	62 700	172 090	297 681	139 456	242 034
Царевича за зърно	1 635 672	1 660 911	1 599 383	1 711 230	1 892 963	1 846 437
Фасул — зърно	764	4 287	4 387	.	.	.
Слънчоглед	121 683	130 710	119 397	29 168	65 065	55 078
Памук	18 591	6 368	3 191	1 428	1 280	461
Ориенталски тютюн	395 044	402 713	413 739	.	321 202	351 402
Захарно цвекло	268 231	272 087	265 401	328 495	285 512	261 950
Люцерна-стари посеви	912 998	910 314	1 015 754	989 237	961 403	979 950
Ябълки-плододаващи	188 190	183 310	187 938	187 900	182 838	177 370
Праскови-плододаващи	93 063	88 959	88 071	80 853	79 260	80 852
Винени лозя-плододаващи	94 680	103 178	121 191	122 673	132 316	106 555
Десертни лозя-плододаващи	61 166	63 431	70 918	62 315	48 344	44 005
Ягодови-самостоятелни насаждения-плододаващи	26 812	21 789	26 424	23 115	19 593	20 828
Средни добиви от полети площи — кг от дка						
Пшеница	392,2	388,6	416,2	379,2	471,2	364,5
Ечемик	370,8	345,8	444,2	356,6	424,1	273,8
Царевича за зърно	540,1	503,2	433,7	541,4	507,2	413,7
Фасул—зърно	103,4	89,6	65,2	.	.	.
Слънчоглед	211,2	171,7	186,6	210,7	173,5	203,5
Памук	181,0	156,6	140,1	106,4	8,6	104,7
Ориенталски тютюн	138,7	127,8	125,1	.	141,4	104,7
Захарно цвекло	3 964,4	3 477,8	3 492,7	2 820,1	3 949,2	2 937,9
Люцерна-стари посеви	623,2	767,3	671,3	760,9	774,6	760,2
Ябълки-плододаващи	1 056,9	1 056,8	778,6	1 049,5	1 294,8	924,3
Праскови-плододаващи	1 365,0	1 071,7	1 098,3	1 361,5	847,2	987,2
Винени лозя-плододаващи	589,1	747,6	719,0	529,7	836,1	682,5
Десертни лозя-плододаващи	718,4	1 056,5	767,0	754,6	866,3	544,4
Ягоди самостоятелни насаждения-плододаващи	404,4	517,9	547,2	504,8	627,2	512,9

25. Площи, производство и средни добиви от основните селскостопански култури средногодишно по периоди

Култури	1934—1939 ¹⁾	1945—1948	1949—1952	1953—1957	1958—1960	1961—1965	1966—1970	1971—1975	1976—1977
---------	-------------------------	-----------	-----------	-----------	-----------	-----------	-----------	-----------	-----------

Засети и засадени площи—хиляди декари

Пшеница	14 935	13 579	14 042	13 979	13 585	12 163	10 638	9 176	7 836
Ръж	2 706	1 945	2 256	1 647	931	582	287	165	128
Ечемик	2 781	1 850	2 475	2 647	2 741	3 360	4 040	4 779	5 266
Царевица за зърно	7 867	7 326	7 435	7 367	6 889	6 315	5 823	6 293	7 166
Слънчоглед	1 793	1 558	2 239	2 065	2 240	2 525	2 737	2 586	2 315
Коноп ²⁾	74	89	222	185	144	110	124	85	77
Памук	373	399	995	1 253	750	517	457	356	221
Ориенталски тютюн	356	567	760	889	1 003	1 127	1 058	1 049	1 019
Захарно цвекло ²⁾	87	306	406	523	652	711	584	597	728
Домати	18	39	67	96	170	227	233	260	305
Картофи	179	201	303	319	377	410	317	294	314
Люцерна ²⁾	586	795	1 140	2 104	3 063	3 434	3 581	3 806
Ябълки ³⁾	50	88	122	136	175	229	295	283	262
Лозя ³⁾	1 063	1 412	1 326	1 246	1 376	1 573	1 701	1 652	1 605
в т. ч. десертни	190	161	150	199	340	465	401	307

Производство—тонове

Пшеница	1 860 770	1 299 733	1 777 800	2 003 621	2 375 675	2 207 963	2 919 429	3 123 189	3 090 012
Ръж	281 707	156 850	243 725	166 335	96 918	57 956	34 994	20 770	15 335
Ечемик	361 473	169 445	347 772	427 680	541 743	693 599	985 775	1 476 540	1 631 487
Царевица—зърно	921 587	534 784	777 106	1 192 049	1 297 461	1 601 168	2 147 108	2 505 292	2 772 273
Слънчоглед	148 789	90 818	183 788	223 697	281 223	337 628	462 196	439 572	392 183
Коноп—сухи стебла	25 463	29 004	80 454	58 494	61 629	48 805	62 350	40 012	34 740
Памук—неомаганен	22 124	13 975	39 558	63 985	54 113	38 711	46 359	39 246	8 202
Ориенталски тютюн	33 128	34 339	46 079	58 378	76 772	101 036	108 950	125 987	120 917
Захарно цвекло	137 303	266 755	512 393	880 763	1 327 451	1 439 552	1 861 654	1 711 056	2 038 728
Домати	41 689	70 892	151 529	294 520	525 438	738 315	715 536	754 027	753 952
Картофи	108 256	78 647	260 410	296 353	383 295	400 375	380 334	355 218	366 613
Люцерна	211 059	275 608	419 656	598 209	951 042	1 442 895	1 570 577	1 889 972
Ябълки	26 706	130 247	150 661	160 633	264 553	315 308	401 484	324 621	331 852
Грозде	474 382	465 402	511 687	481 414	721 023	1 006 288	1 133 069	1 053 334	1 037 487
в т. ч. десертно	89 158	89 521	87 963	135 148	267 348	312 628	259 695	187 151

Средни добиви—килограми от декар

Пшеница	124,6	95,4	126,3	142,8	174,2	181,1	274,3	340,3	394,2
Ръж	104,1	78,4	107,9	100,5	103,1	98,5	121,2	125,2	119,4
Ечемик	130,0	91,4	138,1	160,5	196,2	205,4	243,6	308,8	309,6
Царевица—зърно	117,1	72,5	104,1	158,9	186,7	250,9	365,3	396,8	385,5
Слънчоглед	83,0	56,9	81,7	106,5	124,9	133,6	168,5	169,9	169,1
Коноп—сухи стебла	342,3	325,0	362,4	316,1	420,8	433,2	501,3	497,9	557,6
Памук—неомаганен	59,3	34,6	39,5	50,8	71,8	74,7	101,3	110,2	37,2
Ориенталски тютюн	92,9	59,7	59,4	64,7	75,7	86,6	101,8	119,6	117,9
Захарно цвекло	1 572,0	866,9	1 257,4	1 666,9	2 035,4	2 054,4	3 228,0	2 927,6	2 900,9
Домати	2 367,0	1 637,6	2 053,3	2 551,0	2 844,0	3 009,1	2 899,3	2 805,0	2 428,1
Картофи	605,0	309,5	748,7	835,1	913,8	854,9	1 137,8	1 180,4	1 152,3
Люцерна	349,3	345,3	365,1	280,5	335,3	444,9	464,8	528,5
в т. ч. стари посеви	349,0	387,0	517,6	559,5	623,5
Ябълки	267,0	569,7	704,8	638,1	911,5	831,6	831,9	783,8	927,3
Грозде	446,0	329,6	385,8	386,3	524,1	599,2	581,2	549,5	586,2
в т. ч. десертно	469,0	556,7	585,9	678,9	786,2	671,3	647,4	609,6

1) Включително Южна Добруджа.

2) Включително площите за семепроизводство.

3) Само плододаващите.

26. Селскостопански животни на 1.01.

Години	Говеда			Биволи			Свине		
	общо	в т. ч. крави		общо	в т. ч. биволици и малакини над 3 г.		общо	в т. ч. свине-майки над 8 месеца	
		всичко	от тях за мляко		всичко	от тях биволици		всичко	от тях основни свине-майки
Общо									
1961	1 451 855	546 834	461 751	189 924	99 754	94 072	2 553 380	236 512	171 565
1966	1 450 145	581 122	512 273	126 595	64 111	61 641	2 407 592	219 290	151 139
1972	1 378 905	607 454	566 562	74 097	39 430	37 645	2 805 052	304 128	210 819
1973	1 441 093	619 628	578 840	71 003	38 127	36 230	2 598 499	260 260	194 034
1974	1 454 195	615 352	577 057	66 991	35 234	33 387	2 431 088	308 315	208 991
1975	1 553 968	643 898	598 943	67 506	34 785	32 956	3 422 472	420 424	275 663
1976	1 656 317	669 950	620 958	68 589	34 524	32 670	3 888 640	379 959	290 001
1977	1 721 691	690 746	649 018	65 388	32 350	30 559	3 456 229	335 098	249 029
1978	1 736 127	695 945	654 436	60 990	30 201	28 443	3 398 829	373 828	294 507
Обществени стопанства на самостоятелен баланс									
1972	1 069 059	422 935	414 080	8 549	3 233	3 014	1 853 585	224 980	156 465
1973	1 133 890	434 171	423 655	8 438	3 170	2 995	1 895 760	214 267	160 755
1974	1 158 830	436 349	424 983	9 192	3 233	3 052	1 788 924	246 271	165 809
1975	1 225 767	453 082	441 186	9 392	3 466	3 299	2 210 885	299 688	186 508
1976	1 294 797	466 939	448 013	9 997	3 687	3 503	2 443 146	260 791	195 901
1977	1 353 628	486 507	471 834	10 955	4 154	3 865	2 433 751	258 987	201 543
1978	1 378 177	490 510	476 496	11 475	4 272	3 887	2 435 442	280 463	220 914
Лични стопанства на населението									
1972	291 979	179 778	150 357	63 584	35 478	33 939	755 390	65 923	42 920
1973	290 781	181 655	153 488	60 981	34 488	32 786	529 392	34 885	24 018
1974	280 527	175 717	150 651	56 511	31 604	29 954	487 923	46 680	31 910
1975	313 629	187 547	156 346	56 859	31 026	29 374	967 565	99 701	77 258
1976	348 183	200 429	171 432	57 487	30 630	28 965	1 176 287	100 521	80 836
1977	356 073	201 861	175 845	53 480	28 015	26 521	892 974	69 172	41 902
1978	347 080	203 104	176 524	48 890	25 736	24 370	854 654	85 793	67 702

26. Селскостопански животни на 1.01.

(Продължение и край)

Години	Овце			Кози			Коне	Магарета	Мулета и катъри	Зайци	Птици	Пчелни семейства
	общо	в т. ч. женски овце над 1 1/2 г.		общо	в т. ч. женски кози над 1 1/2 г.							
		всичко	от тях овце-майки		всичко	от тях кози-майки						
Общо												
1961 ..	9 332 583	6 822 878	.	246 495	211 965	.	311 691	256 677	32 520	469 683	23 366 468	625 527
1966 ..	10 312 347	7 918 710	6 670 905	435 638	354 387	322 721	240 192	287 401	28 527	204 910	20 844 641	632 169
1972 ..	10 127 007	6 972 341	6 007 394	318 441	275 245	259 717	158 669	301 886	30 336	349 507	34 102 482	764 994
1973 ..	9 920 943	7 015 433	5 992 384	301 515	266 323	250 071	148 249	307 462	29 788	288 159	34 788 008	748 236
1974 ..	9 765 454	6 949 647	5 952 873	285 891	255 648	240 574	141 873	311 576	30 071	292 231	36 939 386	728 063
1975 ..	9 791 336	6 947 850	5 937 856	299 014	259 712	242 520	137 351	317 077	30 125	345 497	35 088 783	712 657
1976 ..	10 014 027	7 146 821	6 088 321	320 602	276 620	255 240	133 304	325 816	31 111	339 658	38 061 040	709 982
1977 ..	9 723 475	6 974 606	5 917 230	308 076	261 403	241 033	127 791	319 702	31 247	276 096	39 504 299	702 151
1978 ..	10 143 511	7 084 055	6 066 909	326 034	281 410	261 345	125 804	330 011	31 465	262 631	41 080 053	682 974
Обществени стопанства на самостоятелен баланс												
1972 ..	5 929 493	3 926 506	3 195 008	1 377	762	611	106 601	3 319	6 047	10 847	16 180 981	132 822
1973 ..	5 991 728	4 040 053	3 264 406	1 269	818	567	96 456	3 085	5 746	9 204	18 030 656	131 151
1974 ..	5 930 659	4 075 804	3 290 649	1 150	703	541	90 362	2 932	5 358	5 715	20 154 586	130 075
1975 ..	5 990 865	4 071 135	3 283 641	2 082	1 357	1 228	83 989	2 740	5 181	3 243	18 288 858	129 416
1976 ..	6 002 440	4 121 824	3 305 014	2 514	1 476	1 171	77 258	2 620	4 815	4 503	21 110 429	126 346
1977 ..	5 992 140	4 147 468	3 315 374	2 639	1 814	1 379	71 830	2 438	4 252	2 833	22 326 455	129 885
1978 ..	6 495 742	4 357 325	3 554 405	6 418	4 662	4 383	65 998	2 344	4 223	2 313	23 753 294	131 044
Лични стопанства на населението												
1972 ..	4 127 193	2 996 355	2 769 427	313 756	272 191	256 950	46 621	297 910	23 375	335 725	17 779 240	624 691
1973 ..	3 867 657	2 933 295	2 691 988	297 263	263 489	247 561	46 535	303 812	23 131	276 173	16 573 362	609 276
1974 ..	3 782 369	2 836 501	2 629 959	282 226	253 229	238 431	47 104	308 240	23 756	284 369	16 640 435	591 550
1975 ..	3 741 028	2 836 284	2 618 528	294 686	256 927	239 986	49 265	313 989	24 358	339 947	16 671 320	578 747
1976 ..	3 936 782	2 973 557	2 738 425	315 839	273 900	252 950	52 326	322 684	25 958	332 579	16 830 237	579 528
1977 ..	3 669 322	2 784 504	2 565 796	303 650	258 686	238 856	52 680	316 808	26 527	272 113	16 999 426	569 138
1978 ..	3 574 098	2 672 348	2 466 211	318 202	275 801	256 134	56 641	327 421	26 814	257 530	17 102 962	548 755

27. Продукти от животновъдството

Години	Продадени животни за клане и заклани животни в стопанството в живо тегло :					
	общо	едър рогат добитък	свине	дребен рогат добитък	птици	други животни
	ТОНОВЕ					
	Общо					
1960	417 285	77 305	195 418	91 315	44 583	8 664
1965	646 806	161 074	271 800	157 405	53 726	2 801
1970	683 826	171 602	213 206	163 594	130 000	5 424
1972	800 609	173 221	295 322	173 866	151 110	7 090
1973	802 053	197 480	268 730	172 771	157 271	5 801
1974	808 401	182 923	260 062	177 557	182 407	5 452
1975	926 972	180 355	404 293	166 323	170 649	5 352
1976	1 038 270	198 965	470 884	181 627	180 328	6 466
1977	1 002 892	221 580	409 301	159 183	206 311	6 517
	Обществени стопанства на самостоятелен баланс					
1972	494 897	139 530	179 815	86 449	88 572	531
1973	524 887	161 454	177 426	92 377	93 308	322
1974	526 181	149 274	171 595	96 292	108 838	182
1975	549 774	143 581	216 496	89 642	99 915	140
1976	578 078	150 526	231 696	86 723	109 053	80
1977	614 010	166 051	240 432	83 927	123 538	62
	Лични стопанства на населението					
1972	279 930	31 739	94 147	85 541	62 000	6 503
1973	255 637	33 884	73 572	79 135	63 642	5 404
1974	266 364	32 093	75 792	80 053	73 215	5 211
1975	364 904	34 346	179 431	75 704	70 270	5 153
1976	442 363	46 166	225 724	93 321	70 804	6 348
1977	372 967	53 366	157 180	73 897	82 085	6 439

27. Продукти от животновъдството

(Продължение)

Година	Продадени животни за клане и заклани животни в стопанството в кланично тегло							
	общо вкл. месните суб-продукти	без месните субпродукти						месни суб-продукти
		всичко	едър рогат добитък	свине	дребен рогат добитък	птици	други животни	
ТОНОВЕ								
Общо								
1960	307 143	257 025	36 752	134 448	45 142	36 291	4 392	50 118
1965	463 768	385 363	78 126	187 625	73 869	44 219	1 524	78 405
1970	475 722	415 755	90 374	147 815	81 978	92 716	2 872	59 967
1972	564 908	492 789	92 170	201 380	87 584	107 817	3 838	72 119
1973	565 454	494 138	105 559	185 370	86 819	113 234	3 156	71 316
1974	562 020	494 209	97 051	176 244	86 773	131 333	2 808	67 811
1975	656 857	571 099	94 134	272 573	78 611	122 868	2 913	85 758
1976	731 778	639 801	103 705	317 281	85 465	129 837	3 513	91 977
1977	703 619	617 859	116 162	275 499	74 095	148 542	3 561	85 760
Обществени стопанства на самостоятелен баланс								
1972	347 987	302 268	74 223	122 617	41 948	63 197	283	45 719
1973	369 213	320 794	86 283	122 389	44 760	67 182	180	48 419
1974	366 751	320 666	79 184	116 290	46 718	78 363	111	46 085
1975	385 562	334 928	74 918	145 961	42 034	71 939	76	50 634
1976	404 828	353 642	78 430	156 116	40 534	78 519	43	51 186
1977	430 490	376 709	87 011	161 834	38 882	88 947	35	53 781
Лични стопанства на населението								
1972	196 675	173 593	16 913	64 198	44 720	44 237	3 525	23 082
1973	179 149	159 069	18 133	50 750	41 430	45 821	2 935	20 080
1974	182 965	163 247	17 042	51 364	39 461	52 715	2 665	19 718
1975	262 096	228 437	17 951	120 972	36 114	50 595	2 805	33 659
1976	313 696	274 818	24 090	152 094	44 205	50 979	3 450	38 878
1977	261 337	231 035	28 016	105 797	34 606	59 100	3 516	30 302

27. Продукти от животновъдството

(Продължение и край)

Година	Мляко					Непрана вълна- тонове	Яйца		Мед	Пашкули
	общо	краве	биволско	овче	козе		общо	кокоши		
	хиляди литри						х. бр.		тонове	

Общо

1960	1 080 725	722 231	57 116	262 336	39 042	21 043,5	1 221 171	1 201 474	2 495,2	1 702,1
1965	1 346 326	970 247	37 591	287 030	51 458	25 799,1	1 448 719	1 402 308	3 036,5	2 387,0
1970	1 583 191	1 213 874	28 363	291 925	49 029	28 814,0	1 617 487	1 582 215	6 236,8	1 979,0
1972	1 623 756	1 268 513	26 912	284 726	43 605	31 469,0	1 702 747	1 664 424	6 339,0	1 930,0
1973	1 657 118	1 305 970	26 839	281 811	44 498	32 229,0	1 736 432	1 700 697	4 874,0	1 812,0
1974	1 728 536	1 368 108	28 084	288 753	43 591	33 002,0	1 753 398	1 717 328	6 075,0	1 825,0
1975	1 748 930	1 392 791	30 132	282 669	43 338	34 014,0	1 851 132	1 816 705	7 304,0	1 736,0
1976	1 762 081	1 413 743	30 700	272 526	45 112	33 844,0	1 847 708	1 815 801	8 527,0	1 862,0
1977	1 871 068	1 503 636	30 271	291 209	45 952	34 046,0	2 026 149	1 992 624	9 743,0	1 315,0

Обществени стопанства на самостоятелен баланс

1972	1 250 855	1 079 565	3 510	167 668	112	21 677,0	839 043	835 862	1 531,0	127,0
1973	1 285 233	1 115 356	3 734	166 032	111	22 832,0	885 950	883 000	1 590,0	134,0
1974	1 352 583	1 174 609	3 864	174 005	105	23 731,0	897 318	893 413	1 652,0	343,0
1975	1 340 694	1 167 667	4 139	168 778	110	24 509,0	978 717	975 324	1 691,0	138,0
1976	1 335 392	1 175 281	4 477	155 556	78	23 768,0	991 038	989 258	1 841,0	170,0
1977	1 432 264	1 256 447	4 729	170 946	142	24 244,0	998 974	997 237	2 018,0	114,0

Лични стопанства на населението

1972	364 938	183 427	23 020	115 345	43 146	9 608,0	857 271	822 374	4 729,0	1 771,0
1973	365 951	184 800	22 804	114 264	44 083	9 242,0	844 075	811 393	3 234,0	1 651,0
1974	370 237	189 759	23 954	113 306	43 218	9 120,0	848 914	816 893	4 373,0	1 480,0
1975	402 173	221 078	25 780	112 295	43 020	9 324,0	865 468	834 571	5 579,0	1 598,0
1976	420 945	234 660	26 058	115 341	44 886	9 877,0	850 389	820 338	6 652,0	1 692,0
1977	433 059	243 461	25 366	118 584	45 648	9 609,0	1 021 772	990 093	7 692,0	1 201,0

28. Продуктивност на селскостопанските животни

Години	Среден надой на мляко от фуражна:				Среден настриг на вълна от овца — кг	Средна носливост на яйца от кокошка—брой
	крава	биволица	овца	коза		
	литри					

Общо

1960	1 402	609	41	169	2,417	91
1965	1 689	583	39	155	2,486	98
1970	2 147	726	46	160	3,345	112
1972	2 152	735	45	160	3,478	117
1973	2 182	776	45	170	3,601	120
1974	2 258	851	46	171	3,724	121
1975	2 198	924	45	174	3,820	126
1976	2 180	944	44	177	3,758	128
1977	2 245	1 006	46	178	3,856	130

Обществени стопанства на самостоятелен баланс

1972	2 667	1 302	49	200	4,195	192
1973	2 699	1 341	48	142	4,317	188
1974	2 782	1 281	49	147	4,433	185
1975	2 689	1 288	48	123	4,568	191
1976	2 643	1 306	44	105	4,460	190
1977	2 703	1 325	47	83	4,488	196

Лични стопанства на населението

1972	1 015	690	40	160	2,520	84
1973	1 020	727	41	170	2,565	86
1974	1 050	807	41	171	2,637	88
1975	1 124	884	42	175	2,676	90
1976	1 165	901	43	177	2,736	92
1977	1 202	963	44	179	2,862	97

29. Производство на някои селскостопански продукти на лице от населението по периоди

Видове продукти	Мярка	Средно за периода								
		1934-1939 ¹⁾	1945-1948	1949-1952	1953-1957	1958-1960	1961-1965	1966-1970	1971-1975	1976-1977
Пшеница	кг	287	185	245	267	305	273	349	362	352
Ечемик	кг	56	24	48	57	69	86	118	171	186
Царевица—зърно ..	кг	142	76	107	159	166	198	256	290	316
Слънчоглед	кг	23	13	25	30	36	42	55	51	45
Неомаганен памук	кг	3,4	2,0	5,5	8,5	6,9	4,8	5,5	4,5	0,9
Ориенталски тютюн	кг	5,1	4,9	6,4	7,8	9,8	12,5	13,0	14,6	13,8
Захарно цвекло ..	кг	21	38	71	117	170	178	222	198	232
Полски домати ...	кг	6	10	21	39	67	91	85	87	86
Картофи	кг	17	11	36	40	49	50	45	41	42
Ябълки	кг	4	19	21	21	34	39	48	38	38
Грозде	кг	73	66	71	64	92	125	135	122	118
Месо (в кланично тегло) ²⁾	кг	3) 31	27	28	34	41	48	59	67	82
Мляко	л	3) 101	82	90	97	130	148	183	194	207
Непрана вълна ...	кг	3) 1,9	1,6	1,9	1,9	2,5	3,0	3,3	3,7	3,9
Яйца	бр.	3) 112	78	90	110	132	167	190	204	221

1) Включително Южна Добруджа.

2) Включително месните субпродукти.

3) 1939 г.

30. Производство на някои селскостопански продукти на лице от населението по години

Видове продукти	Мярка	1960	1965	1970	1973	1974	1975	1976	1977
Пшеница	кг	302	356	357	378	335	318	360	344
Ечемик	кг	79	107	137	159	188	195	203	168
Царевица—зърно	кг	191	151	280	300	187	324	346	285
Слънчоглед	кг	44	44	48	52	42	49	41	48
Неомаганен памук	кг	8,1	4,6	4,2	4,4	4,3	3,6	0,4	1,5
Ориенталски тютюн	кг	7,6	14,2	13,2	14,4	13,9	16,1	16,3	11,3
Захарно цвекло	кг	210	170	202	199	186	202	266	199
Полски домати	кг	81	94	81	93	99	66	86	86
Картофи	кг	61	35	44	38	40	36	40	43
Ябълки	кг	33	37	43	42	29	38	44	32
Грозде	кг	75	163	122	151	126	102	138	99
Месо (кланично тегло, без месни субпродукти)	кг	32,7	47,0	49,0	57,3	56,9	65,5	73,0	70,2
Мляко	л	137	164	186	192	199	201	201	213
Непрана вълна	кг	2,675	3,146	3,394	3,738	3,803	3,900	3,864	3,867
Яйца	бр.	155	177	191	201	202	212	211	230

31. Капитални вложения в селското стопанство

	Мярка	1965	1970	1973	1974	1975	1976	1977
Общо	хил. левове	372 937	528 533	637 751	744 665	780 761	788 102	873 460
Строителни и монтажни работи	хил. левове	185 871	203 366	204 979	210 983	220 547	215 728	239 016
Машини, съоръжения и инструменти	хил. левове	70 725	118 932	140 358	189 797	236 520	243 779	273 665
Други разходи	хил. левове	116 341	206 235	292 414	343 885	323 694	328 595	360 779
в това число:								
Трайни насаждения	хил. левове	1)	56 425	73 050	95 073	80 107	76 538	70 016
Животни в основното стадо	хил. левове	101 600	124 714	186 688	213 283	209 692	229 076	252 715
На 1 000 дка обработваема земя								
Общо	левове	7 737	11 076	13 440	15 693	16 472	16 636	18 436
Строителни и монтажни работи	левове	3 856	4 262	4 320	4 446	4 653	4 554	5 045
Машини, съоръжения и инструменти	левове	1 467	2 492	2 958	4 000	4 990	5 146	5 776
Други разходи	левове	2 414	4 322	6 162	7 247	6 829	6 936	7 615
в това число:								
Трайни насаждения	левове	1)	1 182	1 539	2 004	1 690	1 616	1 478
Животни в основното стадо	левове	2 108	2 614	3 934	4 495	4 424	4 835	5 334

1) Включени са в „Строителни и монтажни работи“.

32. Въведени в действие основни фондове в селското стопанство

	Мярка	1965	1970	1973	1974	1975	1976	1977
Общо	хил. левове	350 637	504 537	614 198	687 252	732 577	782 765	920 486
Строителни и монтажни работи	хил. левове	163 630	188 530	205 385	202 389	189 939	216 605	284 607
Машини, съоръжения и инструменти	хил. левове	70 453	115 804	141 787	179 193	229 637	239 582	276 822
Други разходи	хил. левове	116 554	200 203	267 026	305 670	313 001	326 578	359 057
в това число:								
Трайни насаждения	хил. левове	1)	56 425	73 050	86 413	80 107	76 538	70 016
Животни в основното стадо	хил. левове	101 600	124 714	186 688	213 283	209 692	229 076	252 715
На 1 000 дка обработваема земя								
Общо	левове	7 274	10 573	12 944	14 483	15 456	16 523	19 429
Строителни и монтажни работи	левове	3 395	3 951	4 328	4 265	4 007	4 572	6 007
Машини, съоръжения и инструменти	левове	1 462	2 427	2 988	3 776	4 845	5 057	5 843
Други разходи	левове	2 418	4 195	5 627	6 442	6 604	6 894	7 579
в това число:								
Трайни насаждения	левове	1)	1 182	1 539	1 821	1 690	1 616	1 478
Животни в основното стадо	левове	2 108	2 614	3 934	4 495	4 424	4 835	5 334

1) Включени са в „Строителни и монтажни работи“.

33. Производствени основни фондове в селското стопанство по вид

(В края на годината)

	1960	1965	1970	1973	1974	1975	1976	1977 ¹⁾
Милиони левове по пълна първоначална стойност								
Общо	1 940,4	3 045,2	4 352,5	5 224,5	5 614,1	5 983,4	6 423,1	7 425,7
Сгради и съоръжения	614,2	1 131,9	1 961,9	2 410,3	2 540,8	2 803,3	3 074,6	3 623,6
Машини и инвентар	525,9	896,8	1 138,5	1 294,5	1 472,9	1 483,3	1 594,9	1 729,3
Добитък (основни стада)	525,3	575,1	671,5	866,8	940,6	997,8	1 022,1	1 181,6
Трайни насаждения (плододаващи)	275,0	441,4	580,6	652,9	659,8	699,0	731,5	891,2
Относителен дял								
Общо	100,0	100,0	100,0	100,0	100,0	100,0	100,0	100,0
Сгради и съоръжения	31,6	37,2	45,1	46,1	45,3	46,8	47,9	48,8
Машини и инвентар	27,1	29,4	26,2	24,8	26,2	24,8	24,8	23,3
Добитък (основни стада)	27,1	18,9	15,4	16,6	16,8	16,7	15,9	15,9
Трайни насаждения (плододаващи)	14,2	14,5	13,3	12,5	11,7	11,7	11,4	12,0

1) Във всички таблици данните за основните фондове за 1977 г. са по възстановителна стойност. От 1.01.1977 г. в балансите на предприятията са отразени резултатите от генералната инвентаризация и преценка на основните фондове към 31.12.1977 година.

34. Материално-техническа база на селското стопанство

(В края на годината)

	1960	1965	1970	1973	1974	1975	1976	1977
Основни производствени фондове в селското стопанство¹⁾ – млн. лв.								
Енергетични ресурси – хил. к. с.	3 184	5 026	7 053	8 397	8 938	9 411	9 874	10 348
Относителен дял на механичните двигатели от енергетичните ресурси – %								
Трактори	85,2	93,0	96,3	97,2	97,4	97,5	98,2	97,8
Трактори								
физически брой	25 770	42 040	53 618	61 450	63 025	64 689	65 513	65 020
в превод към 15 к. с. – бр.	40 309	66 423	93 742	122 245	133 064	136 551	143 047	148 474
Теглителна мощност на тракторите – хил. к.с.	605	996	1 406	1 834	1 996	2 048	2 146	2 227
Комбайни – всички видове – бр.	8 390	12 093	16 810	20 607	21 184	22 562	23 226	23 545
Поливни площи – хил.дка	6 953	9 131	10 011	10 701	11 010	11 280	11 470	11 485
Относителен дял на поливните площи от обработваемата земя – %								
Доставени на селското стопанство химически торове в активно вещество – хил. т	156	361	639	633	567	679	658	742
Доставени на селското стопанство химически средства за борба с болести, вредители и плевели – т								
Доставена на селското стопанство електроенергия за производствени нужди – млн. квтч.	9 849	12 902	12 032	16 382	18 470	24 375	23 352	26 286
Доставена на селското стопанство електроенергия за производствени нужди – млн. квтч.	164	455	675	827	983	955	999	924

1) По пълна първоначална стойност.

35. Мощност на машините и работния добитък в селското стопанство

(В края на годината)

	1960	1965	1970	1973	1974	1975	1976	1977
Мощност в конски сили								
Общо	3 184 206	5 026 284	7 053 144	8 397 158	8 937 745	9 410 752	9 874 029	10 347 632
Механични двигатели	2 711 789	4 673 693	6 790 280	8 161 214	8 701 459	9 178 453	9 697 660	10 123 946
в това число:								
Трактори ¹⁾	918 163	1 519 466	2 150 877	2 913 213	3 113 340	3 332 425	3 514 690	3 701 834
Комбайни	385 628	461 536	671 880	746 950	800 780	947 065	1 042 640	1 186 990
Работен добитък	472 417	352 591	252 864	235 944	236 286	232 299	176 369	223 686
Относителен дял								
Общо	100,0	100,0	100,0	100,0	100,0	100,0	100,0	100,0
Механични двигатели								
в това число:	85,2	93,0	96,3	97,2	97,4	97,5	98,2	97,8
Трактори ¹⁾	28,8	30,2	30,5	34,7	34,8	35,4	35,6	35,8
Комбайни	12,1	9,2	9,5	8,9	9,0	10,1	10,6	11,5
Работен добитък	14,8	7,0	3,7	2,8	2,6	2,5	1,8	2,2

1) Включена е общата, а не теглителната мощност на тракторите.

36. Основни селскостопански машини и оръдия

(В края на годината)

Години	Трактори		Комбайни		Редови жетварки (винд-роуери)	Тракторни плугове	Тракторни редо-сеялки	Тракторни култиватори	Тракторни горо-разпръс-квачки за минерални торове	Тракторни люцилници	Тракторни валяци	Ротационни мо-тички
	физически брой	в превод към 15к.с. брой	всичко	в т. ч. зърнени								
Общо												
1960	25 770	40 309	8 390	7 042	1 320	1) 25 952	17 798	18 014	2 159	5 473	7 025	1 217
1965	42 040	66 423	12 093	6 892	2 924	1) 39 193	22 295	27 968	4 712	4 534	9 189	6 901
1970	53 618	93 742	16 810	9 340	2 423	45 651	21 356	29 668	8 516	2 925	10 811	5 568
1972	58 492	110 165	19 475	9 916	2 059	45 981	18 776	28 210	8 247	2 444	9 520	4 582
1973	61 450	122 245	20 607	9 962	1 904	45 673	18 496	27 235	8 012	2 420	9 397	3 995
1974	63 025	133 064	21 184	9 583	1 705	45 319	18 681	27 302	7 315	2 398	9 032	3 647
1975	64 689	136 551	22 562	10 340	1 547	44 273	18 232	27 196	6 916	2 243	8 451	3 480
1976	65 513	143 047	23 226	10 457	1 804	41 832	18 258	27 062	6 225	2 009	8 295	3 134
1977	65 020	148 474	23 545	10 563	1 627	39 305	17 364	26 860	5 458	1 768	7 397	2 655
Обществени стопанства на самостоятелен баланс												
1972	55 294	103 014	19 072	9 687	2 023	44 157	18 236	27 464	8 058	2 378	9 306	4 448
1973	58 215	114 641	20 237	9 740	1 875	43 887	17 961	26 551	7 868	2 356	9 188	3 873
1974	59 913	125 827	20 779	9 355	1 673	43 571	18 141	26 609	7 170	2 334	8 852	3 529
1975	62 224	131 597	22 167	10 114	1 517	42 812	17 719	26 507	6 764	2 175	8 300	3 272
1976	62 925	137 697	22 783	10 204	1 781	40 157	17 639	26 334	6 048	1 949	8 101	3 018
1977	62 403	142 916	22 960	10 217	1 603	37 507	16 668	26 021	5 265	1 700	7 132	2 556
Машинно-тракторни станции												
1960	18 058	30 982	7 295	6 262	1 197	1) 22 200	15 746	15 909	1 570	5 061	6 186	901
1965	6 920	13 356	1 887	1 436	537	1) 9 028	3 954	5 681	771	689	1 854	1 270
1970	6 082	12 673	1 502	926	135	5 844	1 832	2 930	902	107	961	391
1972	6 254	12 934	1 452	763	68	5 440	1 552	2 529	755	90	816	249
1973	6 400	13 730	1 533	766	66	5 656	1 550	2 593	769	87	874	220
1974	6 225	14 821	1 525	717	60	5 708	1 509	2 337	692	86	849	216
1975	7 560	18 830	1 951	914	76	6 679	1 671	2 773	762	84	881	199
1976	7 511	19 225	1 901	905	90	6 350	1 639	2 676	707	60	905	165
1977	6 203	16 513	1 399	566	54	4 656	1 084	1 944	427	44	588	123

1) Без тракторните плугове – риголвачи.

36. Основни селскостопански машини и оръдия

(Продължение и край)

(В края на годината)

Години	Тракторни дискови брани	Тракторни пръскачки	Картофосадачки-тракторни	Картофовадачки-тракторни	Сенокосачки-тракторни	Самоходни сенокосачки	Сеносъбирачки-тракторни	Силажорезачки	Моторни преси за сено и слама	Семечитачни машини	Зърноочистителни машини	Пневматични зърнотранспортъри
Общо												
1960	712	4 615	34	135	4 982	1 148	.	4 565	.	2 286	.	.
1965	1 156	10 237	172	296	6 605	2 212	1 628	5 205	1 392	2 471	2 225	1 389
1970	1 985	13 390	161	254	5 717	1 021	2 686	2 584	672	3 325	3 946	1 846
1972	3 109	12 065	203	328	5 263	859	2 834	1 512	309	3 062	3 337	1 824
1973	3 695	11 197	219	414	5 277	2 201	2 525	954	296	2 865	3 392	1 659
1974	4 224	10 310	212	463	4 716	2 793	2 638	592	255	2 818	3 291	1 632
1975	6 022	11 911	262	497	3 832	2 679	3 338	367	271	2 634	3 108	1 380
1976	8 181	11 966	231	472	3 019	2 792	3 514	231	190	2 620	3 070	1 254
1977	10 137	10 433	273	459	2 061	2 649	3 338	186	.	2 570	2 768	1 203
Обществени стопанства на самостоятелен баланс												
1972	3 001	11 670	185	312	5 040	806	2 750	1 458	296	2 957	3 324	1 813
1973	3 606	10 853	206	400	5 079	2 151	2 452	903	286	2 749	3 380	1 648
1974	4 113	10 027	199	445	4 526	2 747	2 564	553	248	2 703	3 275	1 622
1975	5 907	11 601	249	483	3 658	2 633	3 254	335	265	2 521	3 097	1 373
1976	7 998	11 644	223	462	2 865	2 732	3 413	200	186	2 498	3 045	1 249
1977	9 874	10 040	260	446	1 928	2 577	3 225	165	.	2 435	2 754	1 196
Машинно-тракторни станции												
1960	414	3 211	11	28	3 784	2	.	1 253	.	273	-	-
1965	136	1 833	82	68	885	14	212	206	11	30	-	5
1970	171	1 889	65	39	389	104	303	104	50	-	-	2
1972	126	1 612	102	76	654	80	456	60	18	-	-	1
1973	205	1 500	100	126	677	87	387	40	46	-	-	-
1974	234	906	86	132	478	177	385	19	-	-	-	-
1975	783	1 291	107	185	373	313	536	6	-	-	-	-
1976	949	1 319	110	173	223	311	550	-	23	-	-	-
1977	981	816	107	134	136	280	496	-	.	-	-	-

37. Доставени минерални торове и комбиниран фураж на селското стопанство

	1960	1965	1970	1973	1974	1975	1976	1977
Доставени минерални торове в чисто вещество .	156 464	360 722	638 814	632 911	567 403	679 070	657 854	741 613
Азотни (N)	100 560	219 072	378 802	328 057	329 536	379 972	348 400	362 574
Фосфорни (P ₂ O ₅) . . .	50 004	131 539	235 060	258 719	215 875	249 566	253 300	331 220
Калиеви (K ₂ O)	5 900	10 111	24 952	46 135	21 992	49 532	56 154	47 819
Комбиниран фураж ¹⁾ – т	.	.	1 545 686	1 981 182	2 308 222	2 466 139	2 922 912	2 928 987
Доставени химически средства в чисто вещество – т	9 849	12 902	12 032	16 382	18 470	24 375	23 352	26 286
в т. ч. хербициди	238	429	3 432	5 077	5 964	6 093	7 354	6 379

1) Без произведения в ТКЗС, а от 1972 г. – в АПК.

38. Индекси на заетите лица в селското стопанство

Години	Години, приети за база															
	1939	1948	1957	1960	1965	1967	1968	1969	1970	1971	1972	1973	1974	1975	1976	1977
1939	100,0	92,4	107,1	143,2	175,1	183,8	193,2	203,4	212,2	221,6	226,1	235,7	244,3	260,9	274,4	285,8
1948	108,2	100,0	115,9	155,0	189,5	198,9	209,1	220,2	229,7	239,8	244,8	255,2	264,4	282,4	297,0	309,3
1957	93,3	85,9	100,0	133,7	163,5	171,6	180,3	189,9	198,1	206,8	211,1	220,1	228,0	243,6	256,1	266,8
1960	69,8	64,5	74,8	100,0	122,3	128,3	134,8	142,0	148,1	154,7	157,9	164,6	170,5	182,2	191,5	199,5
1965	57,1	52,8	61,2	81,8	100,0	105,0	110,3	116,2	121,2	126,5	129,1	134,6	139,5	149,0	156,7	163,2
1967	54,4	50,3	58,3	77,9	95,3	100,0	105,1	110,7	115,4	120,5	123,0	128,3	132,9	142,0	149,3	155,5
1968	51,8	47,8	55,5	73,7	90,7	95,2	100,0	105,3	109,8	114,7	117,1	122,0	126,5	135,1	142,0	148,0
1969	49,2	45,4	52,7	70,4	86,1	90,4	94,9	100,0	104,3	108,9	111,2	115,9	120,1	128,3	134,9	140,5
1970	47,1	43,5	50,5	67,5	82,5	86,6	91,0	95,9	100,0	104,4	106,6	111,1	115,1	123,0	129,3	134,7
1971	45,1	41,7	48,3	64,6	79,0	83,0	87,2	91,8	95,8	100,0	102,1	106,4	110,2	117,8	123,8	129,0
1972	44,2	40,9	47,4	63,3	77,4	81,3	85,4	90,0	93,8	98,0	100,0	104,3	108,0	115,4	121,3	126,4
1973	42,4	39,2	45,4	60,8	74,3	78,0	81,9	86,3	90,0	94,0	95,9	100,0	103,6	110,7	116,4	121,2
1974	40,9	37,8	43,9	58,6	71,7	75,3	79,1	83,3	86,9	90,7	92,6	96,5	100,0	106,8	112,3	117,0
1975	38,3	35,4	41,1	54,9	67,1	70,4	74,0	78,0	81,3	84,9	86,7	90,3	93,6	100,0	105,1	109,5
1976	36,4	33,7	39,0	52,2	63,8	67,0	70,4	74,2	77,3	80,8	82,4	85,9	89,0	95,1	100,0	104,2
1977	35,0	32,3	37,5	50,1	61,3	64,3	67,6	71,2	74,2	77,5	79,1	82,5	85,5	91,3	96,0	100,0

39. Индекси на производителността на труда в селското стопанство

Години	Години, приети за база												
	1939	1960	1965	1968	1969	1970	1971	1972	1973	1974	1975	1976	1977
1939	100,0	45,8	32,0	26,5	24,2	22,3	21,0	19,5	18,5	18,1	15,7	14,3	14,5
1948	94,7	43,4	30,4	25,0	22,9	21,1	19,9	18,5	17,5	17,1	14,9	13,6	13,7
1952	105,5	48,3	33,8	27,9	25,5	23,5	22,1	20,5	19,4	19,1	16,6	15,2	15,2
1956	111,7	51,2	35,8	29,6	27,1	25,0	23,4	21,7	20,5	20,2	17,5	16,0	16,1
1960	218,2	100,0	70,0	57,8	52,9	48,7	45,7	42,4	40,2	39,4	34,2	31,2	31,5
1965	312,3	142,9	100,0	82,6	75,6	69,6	65,4	60,6	57,4	56,3	49,0	44,7	45,0
1968	377,8	173,1	121,1	100,0	91,5	84,4	79,2	73,5	69,5	68,1	59,3	54,2	54,5
1969	412,8	189,2	132,4	109,3	100,0	92,2	85,5	80,2	75,9	74,5	64,8	59,2	59,6
1970	448,2	205,2	143,6	118,5	108,5	100,0	93,9	87,1	82,5	80,8	70,2	64,1	64,6
1971	477,2	218,6	153,0	126,3	115,6	106,5	100,0	92,8	87,9	86,1	74,9	68,4	68,8
1972	514,3	235,7	165,0	136,2	124,4	114,8	107,8	100,0	94,7	92,6	80,7	73,7	74,1
1973	543,2	248,7	174,2	143,8	131,5	121,2	113,8	105,6	100,0	98,0	85,2	77,8	78,4
1974	554,5	254,1	117,7	146,6	134,2	123,7	116,2	107,8	102,1	100,0	87,0	79,5	79,9
1975	636,6	291,6	204,2	168,5	154,1	142,2	133,5	123,8	117,3	115,0	100,0	91,3	92,0
1976	697,0	319,2	223,4	184,4	168,6	155,6	145,9	135,6	128,3	125,7	109,5	100,0	100,6
1977	691,1	317,0	221,7	183,1	167,6	154,4	145,0	134,6	127,4	124,8	108,7	99,4	100,0

40. Основни показатели, характеризиращи аграрно-промишлените комплекси

	Мярка	1972	1973	1974	1975	1976	1977
АПК в края на годината	брой	170	160	153	152	146	143
Членове и предприятия на АПК							
ТКЗС	брой	679	535	462	281	89	78
ДЗС	брой	156	144	130	91	57	50
Специализирани предприятия	брой	154	265	427	702	1 354	1 862
АПК според размера на обработ- ваемата земя – хил. дка							
до 120	брой	27	28	28	27	24	25
120–200	брой	34	33	30	31	33	29
200–280	брой	59	55	44	46	39	39
280–360	брой	31	27	27	23	31	31
360 и повече	брой	19	17	24	25	19	19
Стопанисвана селскостопанска земя	дка	51 106 218	47 069 790	47 069 790	46 816 038	47 342 633	46 951 316
Обработваема земя	дка	39 654 218	36 311 158	36 311 158	35 950 652	35 439 066	35 026 416
Ниви	дка	34 896 802	30 950 150	30 824 281	30 239 104	29 794 432	29 555 729
Естествени ливади	дка	1 715 577	1 751 000	1 852 565	1 873 821	1 882 630	1 861 799
Изкуствени и комплексни пасища и други категории земи	дка		747 623	785 608	1 088 314	1 167 620	1 277 598
Многогодишни плодови, ягодови и други трайни насаждения	дка	3 041 839	2 862 385	2 848 704	2 749 413	2 594 384	2 331 290
Мери и пасища	дка	11 452 000	10 758 632	10 758 632	10 865 386	11 903 567	11 924 900
Заети лица среден годишен брой	хил. бр.	1 128	996	972	890	852	794
Основни фондове ¹⁾	млн. лв.	3 721	3 682	3 796	4 004	4 154	4 550
Основни селскостопански машини							
Трактори							
физически брой	брой	47 136	45 204	45 487	45 530	45 085	43 902
в превод към 15 к. с.	брой	86 737	88 243	94 286	94 261	96 831	99 127
Комбайни	брой	17 125	16 482	16 671	17 183	17 705	17 851
в т. ч. зърнени	брой	8 686	7 913	7 484	7 847	7 904	8 073
Тракторни плугове	брой	37 443	33 668	32 608	30 718	28 771	26 715
Тракторни сеялки	брой	16 148	14 100	14 111	13 377	13 234	12 704
Селскостопански животни							
в края на годината							
Говеда	брой	1 091 686	1 029 505	1 070 547	1 112 506	1 155 967	1 164 032
в т. ч. крави	брой	419 831	388 477	395 117	399 163	413 909	410 190
Свине	брой	1 705 393	1 396 757	1 484 030	1 523 311	1 360 681	1 227 248
в т. ч. основни свине-майки	брой	145 635	134 138	129 904	122 943	114 571	114 908
Овце	брой	5 690 005	5 365 876	5 402 580	5 363 911	5 325 173	5 737 490
в т. ч. овце-майки и дзвизки	брой	3 822 733	3 692 981	3 685 723	3 692 044	3 696 688	3 854 396
Птици	хил. бр.	14 498	13 817	9 189	9 613	4 131	4 462
в т. ч. кокошки-носачки	хил. бр.	4 192	3 911	3 155	3 105	1 795	1 460
Обща продукция от всички дейности	млн. лв.	4 314	4 240	4 265	4 468	4 451	4 236
Селско стопанство	млн. лв.	3 417	3 272	3 277	3 402	3 410	3 175
Промисленост	млн. лв.	626	661	664	747	745	714
Строителство	млн. лв.	104	100	113	120	120	151
Други дейности	млн. лв.	167	207	211	199	176	196

1) По пълна първоначална стойност в края на годината .

40. Основни показатели, характеризиращи аграрно-промишлените комплекси

(Продължение)

	Мярка	1972	1973	1974	1975	1976	1977
Посевна площ	дка	31 732 693	28 574 216	28 552 001	28 292 525	28 118 040	27 941 371
Зърнени култури	дка	19 566 307	17 017 559	16 171 744	17 755 878	17 891 224	17 638 877
Зърнено-хлебни	дка	9 366 888	8 141 695	7 444 114	6 924 477	6 734 102	6 634 561
в т. ч. пшеница	дка	9 244 626	8 027 841	7 340 999	6 807 620	6 645 818	6 546 735
Зърнено-фуражни	дка	9 489 333	8 252 537	8 067 860	10 190 090	10 561 341	10 456 634
в това число:							
Ечемик	дка	3 779 491	3 665 649	3 740 601	4 405 430	3 950 712	3 940 949
Царевича	дка	4 826 133	3 924 546	2 776 128	4 013 070	4 500 857	4 239 871
Ориз	дка	148 341	162 392	167 880	161 790	164 100	129 508
Зърнено-бобови	дка	561 745	460 935	491 890	479 521	431 681	418 174
в т. ч. фасул	дка	518 848	429 589	464 214	447 442	421 534	410 833
Технически култури	дка	5 039 387	4 274 617	4 352 212	4 145 142	3 931 609	3 981 649
в това число:							
Слънчоглед	дка	2 681 836	2 177 352	2 253 813	2 008 571	1 900 485	2 026 890
Памук	дка	364 216	335 257	331 696	240 755	24 594	178 200
Ориенталски тютюн	дка	1 022 340	960 465	990 458	1 010 840	961 573	972 109
Захарно цвекло	дка	547 612	424 525	368 901	440 137	375 145	404 737
Зеленчуци, картофи, дини и пъпеши	дка	1 039 117	868 380	950 594	886 706	828 232	882 603
Зеленчуци	дка	766 533	641 572	679 989	627 200	615 985	630 894
в това число:							
Домати	дка	232 092	194 936	205 053	193 979	205 631	192 630
Зелен пипер	дка	90 699	80 168	86 359	81 533	81 565	78 910
Зрял кромид лук	дка	73 723	53 503	72 316	61 494	48 788	64 277
Картофи	дка	130 675	116 177	150 018	141 262	121 551	135 735
Фуражни култури	дка	6 087 882	6 413 660	7 077 451	5 504 799	5 466 975	5 437 145
в това число:							
Царевича за силаж и зелен фураж, вкл. в млечно-восъчна зрелост	дка	2 345 882	2 831 935	3 470 748	1 626 448	1 769 665	1 928 212
Люцерна — всичко	дка	2 888 197	2 831 800	2 861 155	3 080 964	2 928 698	2 770 849
Многогодишни плодови и ягодови насаждения							
Овощни градини	дка	1 324 608	1 258 181	1 272 002	1 202 106	1 168 763	1 047 054
от тях плододаващи	дка	910 709	850 727	840 494	769 013	731 696	685 152
Ябълки	дка	394 603	373 826	378 969	356 624	340 340	264 967
от тях плододаващи	дка	269 352	254 556	255 121	237 698	232 937	197 101
Сливи	дка	340 942	310 209	298 735	262 679	242 996	232 338
от тях плододаващи	дка	309 793	291 168	281 460	246 375	219 840	201 673
Череши	дка	72 802	75 707	76 839	83 208	81 912	76 313
от тях плододаващи	дка	36 179	34 790	33 727	33 834	34 614	40 366
Кайсии и зарзали	дка	95 800	91 297	82 442	80 174	89 181	85 872
от тях плододаващи	дка	39 635	38 857	45 357	46 071	53 276	56 847
Праскови	дка	136 916	129 509	135 669	125 741	118 527	108 850
от тях плододаващи	дка	110 491	96 712	91 991	85 346	81 691	83 245
Винени лозя	дка	984 175	950 669	948 397	958 136	883 342	818 042
от тях плододаващи	дка	756 351	693 185	702 715	708 354	671 400	647 825
Десертни лозя	дка	370 773	308 158	281 983	255 077	215 521	164 175
от тях плододаващи	дка	360 265	298 412	275 563	250 545	209 179	158 392
Производство от:							
Зърнени култури	тонове	7 082 545	5 763 301	5 144 253	5 809 710	6 386 740	5 599 960
Зърнено-хлебни	тонове	3 478 919	2 793 481	2 486 037	2 309 010	2 634 294	2 542 571
в т. ч. пшеница	тонове	3 462 952	2 778 874	2 470 125	2 296 213	2 624 225	2 532 278
Зърнено-фуражни	тонове	3 508 191	2 859 859	2 566 950	3 384 517	3 672 680	2 950 048
в това число:							
Ечемик	тонове	1 217 989	1 078 471	1 277 044	1 292 252	1 330 036	1 069 947
Царевича-зърно	тонове	2 186 515	1 698 021	957 318	1 750 142	1 867 000	1 431 779
Ориз	тонове	60 240	61 871	57 955	66 077	40 723	52 285
Фасул	тонове	32 716	45 868	31 554	48 591	38 340	54 754
Технически култури							
Слънчоглед	тонове	483 516	381 707	310 622	357 412	305 383	359 563
Неомаганен памук	тонове	48 318	34 645	34 025	28 386	3 064	12 358
Ориенталски тютюн	тонове	132 152	115 106	112 672	132 114	134 596	92 372
Захарно цвекло	тонове	1 938 511	1 190 178	1 019 747	1 029 643	1 242 413	951 916

40. Основни показатели, характеризиращи аграрно-промишлените комплекси

(Продължение и край)

	Мярка	1972	1973	1974	1975	1976	1977
Зеленчуци, картофи, дини и пъпеши							
Зеленчуци	тонове	1 393 495	1 219 930	1 316 564	935 480	1 099 046	920 554
в това число:							
Домати	тонове	736 588	649 835	685 741	402 463	561 289	427 385
Зелен пипер	тонове	197 790	169 107	188 917	172 584	164 708	144 844
Зрял кромид лук	тонове	60 709	43 865	70 705	39 994	33 867	50 809
Картофи	тонове	169 112	120 530	176 767	156 492	155 423	147 963
Фуражни култури							
Царевица за силаж и зелен фураж, вкл. в млечно-восьчна зрелост	тонове	3 929 732	4 104 310	3 436 525	3 424 440	4 010 561	3 476 760
Люцерна – всичко	тонове	1 180 529	1 367 198	1 135 243	1 440 082	1 454 526	1 378 123
Многогодишни плодови и ягодови насаждения							
Ябълки	тонове	1 203 747	1 275 780	1 099 932	1 029 319	1 160 414	818 795
Сливи	тонове	235 970	231 547	171 363	222 819	264 569	155 451
Сливи	тонове	139 684	58 538	119 172	87 664	73 840	91 294
Череша	тонове	11 887	9 478	11 302	12 952	9 997	7 092
Кайсии и зарзали	тонове	7 050	7 561	14 468	12 580	17 894	13 371
Праскови	тонове	143 484	97 693	95 815	108 296	65 147	76 045
Грозде	тонове	593 571	794 301	634 304	484 822	678 261	423 670
Винено грозде	тонове	387 410	526 838	452 916	342 146	529 900	337 128
Десертно грозде	тонове	206 161	267 463	181 388	142 676	148 361	86 542
Средни добиви от:							
Зърнени култури							
Пшеница	кг/дка	374,6	316,2	336,5	337,3	394,6	386,8
Ечемик	кг/дка	322,2	294,1	314,4	293,2	336,6	271,5
Царевица – зърно	кг/дка	452,5	431,8	343,8	435,4	414,3	337,7
Фасул	кг/дка	62,5	105,0	66,9	107,4	90,3	130,4
Технически култури							
Слънчоглед	кг/дка	180,2	175,1	137,8	177,9	160,6	186,1
Неомаганен памук	кг/дка	132,7	103,3	102,6	117,9	12,5	69,4
Ориенталски тютюн	кг/дка	129,1	118,9	112,9	130,4	139,2	94,8
Захарно цвекло	кг/дка	3 612,2	2 831,0	2 786,2	2 352,7	3 368,3	2 397,2
Зеленчуци, картофи, дини и пъпеши							
Домати	кг/дка	3 093,4	3 218,4	3 266,4	2 024,2	2 688,7	2 188,4
Зелен пипер	кг/дка	2 155,0	2 070,4	2 157,9	2 105,3	2 012,8	1 804,6
Зрял кромид лук	кг/дка	819,1	811,4	969,2	648,5	690,6	787,1
Картофи	кг/дка	1 275,5	1 033,2	1 160,5	1 099,9	1 271,8	1 080,3
Фуражни култури							
Царевица за силаж и зелен фураж, вкл. в млечно-восьчна зрелост	кг/дка	1 347,7	1 279,6	910,0	1 609,0	1 853,9	1 573,7
Люцерна – всичко	кг/дка	435,0	509,2	425,2	498,6	529,6	533,1
Многогодишни плодови и ягодови насаждения							
Ябълки	кг/дка	842,2	874,8	657,6	923,2	1 119,2	782,2
Сливи	кг/дка	430,6	195,9	412,4	350,4	330,1	444,4
Череша	кг/дка	283,8	254,4	306,9	344,3	266,3	164,6
Кайсии и зарзали	кг/дка	161,2	186,8	314,5	271,0	333,5	235,2
Праскови	кг/дка	1 277,8	999,4	1 037,3	1 264,3	799,4	908,4
Винено грозде	кг/дка	511,6	758,8	644,2	482,4	788,4	519,7
Десертно грозде	кг/дка	572,2	896,2	658,2	569,4	709,3	546,4
Продукти от животновъдството							
Мляко	хил. л	1 202 916	1 139 273	1 176 886	1 144 644	1 133 161	1 181 933
в това число:							
краве	хил. л	1 039 961	986 018	1 016 380	990 214	990 852	1 027 533
овче	хил. л	159 517	149 784	156 967	150 765	138 419	150 467
Непрана вълна	тонове	20 525	20 265	20 936	21 358	20 688	20 914
Яйца	хил. бр.	711 360	670 477	583 065	571 502	343 810	275 254
в т. ч. кокоши	хил. бр.	708 442	668 822	580 980	570 255	342 736	274 431
Продуктивност на селско-стопанските животни							
Среден надой на мляко							
от фуражна:							
крава	литри	2 661	2 691	2 752	2 654	2 611	2 651
овца	литри	49	49	49	48	44	46
Среден настриг на вълна							
от овца	кг	4,248	4,299	4,383	4,496	4,403	4,399
Средна носливост на							
яйца от кокошка	брой	189	186	190	198	194	191

41. Основни показатели, характеризиращи промишлено-аграрните комплекси към ПАО „Българска захар“

	Мярка	1973	1974	1975	1976	1977
ПАК в края на годината	брой	7	7	8	8	7
Стопанисвана селскостопанска земя	дка	3 839 469	3 839 469	4 254 861	4 250 821	3 829 928
Обработваема земя	дка	3 336 162	3 336 162	3 706 451	3 707 212	3 346 238
Ниви	дка	3 085 119	3 081 253	3 435 433	3 446 793	3 113 728
Естествени ливади	дка	42 206	41 771	45 125	43 273	38 069
Изкуствени и комплексни пасища и други категории земи	дка	27 705	34 790	48 525	51 688	51 012
Многогодишни плодови, ягодови и други трайни насаждения	дка	181 132	178 348	177 368	165 458	143 429
Мери и пасища	дка	503 307	503 307	548 410	543 609	483 690
Заети лица — среден годишен брой	хил. бр.	80	74	77	78	68
Основни фондове ¹⁾	млн. лв.	312	336	396	427	456
Основни селскостопански машини						
Трактори						
физически брой	брой	4 653	5 508	6 075	5 519	5 199
в превод към 15 к. с.	брой	9 078	11 389	12 405	11 715	11 571
Комбайни	брой	1 703	1 969	2 359	2 177	2 188
в т. ч. зърнени	брой	816	862	1 029	940	950
Тракторни плугове	брой	3 295	3 812	3 940	2 913	2 620
Тракторни сепалки	брой	1 783	1 942	2 043	1 887	1 695
Селскостопански животни						
в края на годината						
Говеда	брой	93 269	101 404	120 833	130 757	126 291
в т. ч. крави	брой	36 639	40 499	48 087	50 526	47 882
Свине	брой	159 176	200 095	239 507	238 903	206 756
в т. ч. основни свине-майки	брой	14 632	15 306	17 908	20 062	16 523
Овце	брой	348 454	340 512	375 205	386 859	360 638
в т. ч. овце-майки и дзвизки	брой	230 760	228 807	260 168	261 822	239 894
Птици	хил. бр.	1 916	1 771	1 290	1 393	1 304
в т. ч. кокошки — носачки	хил. бр.	462	524	438	440	362
Обща продукция от всички дейности ²⁾	млн. лв.	378	378	443	456	411
Селско стопанство	млн. лв.	299	297	343	364	318
Промисленост	млн. лв.	57	58	73	64	67

1) По пълна първоначална стойност в края на годината.

2) По цени на съответната година.

41. Основни показатели, характеризиращи промишленс-аграрните комплекси към ПАО „Българска захар“

(Продължение)

	Мярка	1973	1974	1975	1976	1977
Строителство	млн. лв.	9	14	14	15	16
Други дейности	млн. лв.	13	9	13	13	10
Посевна площ по групи култури	дка	3 029 628	3 045 191	3 395 353	3 411 843	3 079 767
Зърнени култури	дка	1 850 582	1 758 168	2 083 024	2 087 645	1 838 891
Зърнено—хлебни	дка	933 298	907 236	942 870	870 222	723 888
в т. ч. пшеница	дка	928 328	902 766	938 230	868 174	721 283
Зърнено—фуражни	дка	816 954	762 084	1 071 562	1 186 838	1 086 678
в това число:						
Ечемък	дка	271 060	329 931	512 174	504 470	519 030
Царевица	дка	499 962	370 230	457 875	581 994	433 771
Ориз	дка	—	—	3 800	—	—
Зърнено—бобови	дка	100 330	88 848	64 792	30 585	28 325
в т. ч. фасул	дка	91 943	86 289	64 392	30 215	28 325
Технически култури	дка	549 395	592 901	671 769	637 573	586 042
в това число:						
Слънчоглед	дка	300 237	285 872	280 857	275 141	239 340
Памук	дка	25 612	24 140	14 300	—	—
Ориенталски тютюн	дка	27 785	26 658	25 144	23 460	23 939
Захарно цвекло	дка	175 573	236 788	330 417	327 702	314 003
Зеленчуци, картофи, дини и пъпеши	дка	109 235	113 488	123 777	101 428	83 329
Зеленчуци	дка	92 763	96 014	105 181	87 313	74 830
в това число:						
Домаги	дка	21 574	22 515	26 829	26 151	23 663
Зелен пипер	дка	5 845	6 380	6 983	5 956	5 583
Зрял кромид лук	дка	14 162	15 379	16 796	13 599	11 939
Картофи	дка	2 724	3 226	2 068	1 740	1 252
Фуражни култури	дка	520 416	580 634	516 783	585 197	571 405
в това число:						
Царевица за силаж и зелен фураж, вкл. в млечно—восьчна зрелост	дка	197 792	254 370	124 211	183 120	188 731
Люцерна — всичко	дка	258 134	271 059	347 766	370 849	347 693

41. Основни показатели, характеризиращи промишлено-аграрните комплекси към ПАО „Българска захар“

(Продължение)

	Мярка	1973	1974	1975	1976	1977
Многогодишни плодови и ягодови насаждения						
Овощни градини	дка	61 748	64 277	65 600	65 068	56 864
от тях плододаващи	дка	43 308	42 504	44 312	42 214	37 588
в това число:						
Ябълки	дка	11 194	10 621	10 746	9 223	7 014
от тях плододаващи	дка	9 678	9 631	9 365	8 342	6 654
Сливи	дка	7 328	6 388	5 949	5 914	4 004
от тях плододаващи	дка	7 004	6 091	5 678	5 914	3 950
Череша	дка	1 916	1 848	2 177	1 731	1 123
от тях плододаващи	дка	1 422	1 487	1 996	1 676	929
Кайсии и зарзали	дка	9 176	9 867	9 562	8 698	9 017
от тях плододаващи	дка	4 574	4 460	5 106	4 735	4 703
Праскови	дка	10 702	11 062	10 175	8 879	7 759
от тях плододаващи	дка	9 497	9 527	8 450	8 014	7 311
Винени лозя	дка	66 813	64 960	65 761	58 632	49 983
от тях плододаващи	дка	52 987	55 525	57 363	53 881	48 173
Десертни лозя	дка	39 094	36 945	35 518	31 494	27 383
от тях плододаващи	дка	38 455	36 593	35 188	31 494	27 383
Производство от:						
Зърнени култури	тонове	694 640	586 311	765 302	798 293	694 031
Зърнено-хлебни	тонове	358 926	325 269	347 966	362 033	319 670
в т. ч. пшеница	тонове	358 286	324 801	347 566	361 864	319 428
Зърнено-фуражни	тонове	327 439	255 757	411 086	433 613	371 435
в това число:						
Ечемик	тонове	108 547	128 282	184 386	197 110	173 723
Царевица-зърно	тонове	212 544	115 416	206 018	210 710	167 409
Ориз	тонове	—	—	836	—	—
Фасул	тонове	7 399	4 897	5 318	2 590	2 926
Технически култури						
в това число:						
Слънчоглед	тонове	57 066	43 270	49 881	42 128	43 516
Неомаганен памук	тонове	1 670	1 964	1 420	—	—
Ориенталски тютюн	тонове	3 729	4 553	4 752	4 668	3 261
Захарно цвекло	тонове	516 311	568 929	718 609	1 017 612	764 018

41. Основни показатели, характеризиращи промишлено-аграрните комплекси към ПАО „Българска захар“

(Продължение)

	Мярка	1973	1974	1975	1976	1977
Зеленчуци	тонове	136 555	147 061	120 231	133 047	128 385
в това число:						
Домати	тонове	67 220	73 782	53 599	71 354	62 795
Зелен пипер	тонове	9 550	8 613	9 889	9 130	8 825
Зрял кромид лук	тонове	15 079	19 469	15 635	13 738	19 144
Картофи	тонове	2 528	2 815	1 760	1 705	1 432
Фуражни култури						
Царевица за силаж и зелен фураж, вкл. в млечно-восьчна зрелост	тонове	353 541	228 320	289 701	407 096	386 520
Люцерна — всичко	тонове	130 088	109 852	157 068	175 641	184 057
Многогодишни плодови и ягодови насаждения	тонове	97 174	82 727	79 691	87 337	61 728
Ябълки	тонове	3 345	2 189	4 905	6 770	4 656
Сливи	тонове	1 954	2 947	2 661	1 665	2 094
Череша	тонове	460	543	699	447	349
Кайсии и зарзали	тонове	1 137	1 464	1 035	888	433
Праскови	тонове	10 734	8 898	11 800	7 777	7 710
Грозде	тонове	76 039	63 865	52 901	67 196	40 780
Винено грозде	тонове	41 338	36 930	33 008	44 967	26 849
Десертно грозде	тонове	34 701	26 935	19 893	22 229	13 931
Средни добиви от:						
Зърнени култури						
Пшеница	кг/дка	385,9	359,8	370,4	416,8	442,9
Ечемик	кг/дка	400,5	388,8	360,0	390,7	334,7
Царевица — зърно	кг/дка	426,5	311,4	449,9	362,0	385,9
Фасул	кг/дка	80,3	56,8	82,6	83,3	102,0
Технически култури						
Слънчоглед	кг/дка	189,9	151,3	177,5	153,1	181,8
Неомаганен памук	кг/дка	65,2	81,4	99,3	—	—
Ориенталски тютюн	кг/дка	134,2	170,8	189,0	199,0	136,2
Захарно цвекло	кг/дка	3 069,1	2 482,6	2 250,2	3 283,0	2 589,9

41. Основни показатели, характеризиращи промишлено-аграрните комплекси към ПАО „Българска захар“

(Продължение и край)

	Мярка	1973	1974	1975	1976	1977
Зеленчуци						
Домати	кг/дка	2 925,0	3 189,3	1 950,1	2 620,7	2 651,6
Зелен пипер	кг/дка	1 612,0	1 337,6	1 416,2	1 532,9	1 580,7
Зрял кромид лук	кг/дка	1 064,8	1 265,9	930,9	1 010,2	1 590,2
Картофи	кг/дка	928,0	872,6	851,1	979,9	1 143,8
Фуражни култури						
Царевица за силаж и зелен фураж, вкл. в млечно-восъчна зрелост	кг/дка	1 456,8	806,2	1 595,7	1 842,2	1 646,7
Люцерна — всичко	кг/дка	562,1	468,2	498,1	520,3	584,2
Многогодишни плодови и ягодови насаждения						
Ябълки	кг/дка	306,4	217,6	518,0	796,5	696,6
Сливи	кг/дка	266,4	460,8	453,9	275,3	460,8
Череша	кг/дка	275,7	349,0	339,7	266,7	372,4
Кайсии и зарзали	кг/дка	248,6	326,2	202,3	183,7	91,2
Праскови	кг/дка	1 115,3	921,5	1 396,2	960,8	1 054,3
Винено грозде	кг/дка	780,2	665,1	575,4	805,8	557,3
Десертно грозде	кг/дка	902,4	736,1	565,3	685,7	508,7
Продукти от животновъдството						
Мляко	хил. л	104 936	118 881	133 157	137 646	146 417
в това число:						
крава	хил. л	94 681	107 986	121 286	126 663	135 883
овче	хил. л	10 071	10 658	11 520	10 596	10 322
Непрана вълна	тонове	1 566	1 651	1 972	1 880	1 720
Яйца	хил. бр.	76 584	84 277	87 378	72 981	71 436
в т. ч. кокоши	хил. бр.	75 373	83 183	87 077	72 800	71 255
Продуктивност на селскостопанските животни						
Среден надой на мляко от фуражна:						
крава	литри	2 717	2 968	2 847	2 808	3 009
овца	литри	52	54	53	49	52
Среден настриг на вълна от овца	кг	5,381	5,611	5,838	5,591	5,857
Средна носливост на яйца от кокошка	брой	183	188	183	184	187

42. Държавни семепроизводни стопанства на НПО „Сортови семена и посадъчен материал”

	Мярка	1965	1970	1972	1973	1974	1975	1976	1977
ДСС в края на годината	брой	26	30	29	20	18	25	26	24
Обработваема земя ¹⁾	хил. дка	562	590	456	233	273	406	744	815
Основни фондове по пълна първоначална стойност в края на годината	хил. лв.	40 766	54 500	45 688	26 562	34 262	47 636	96 273	114 073
Работници и служещи ²⁾	брой	17 319	15 427	12 784	6 380	7 195	9 656	16 790	18 417
в т. ч. работници ^{2,3)}	брой	15 450	13 045	10 777	5 239	5 881	7 602	12 374	13 983
Средна годишна заплата на работниците и служещите	левове	976	1 302	1 462	1 709	1 752	1 732	1 785	1 817
в т. ч. на работниците ³⁾	левове	959	1 291	1 444	1 683	1 719	1 715	1 759	1 743
На едно ДСС се падат:									
Обработваема земя ¹⁾	дка	21 615	19 667	15 724	11 650	15 167	16 240	28 615	33 958
Основни фондове по пълна първоначална стойност в края на годината	хил. лв.	1 567,9	1 816,7	1 575,4	1 328,1	1 903,4	1 905,4	3 702,8	4 753,0
Работници и служещи ²⁾	брой	666	514	441	319	400	386	646	767
в т. ч. работници ^{2,3)}	брой	594	435	372	262	327	304	476	583
На 1 000 декара обработваема земя се пада:									
Основни фондове по пълна първоначална стойност в края на годината	хил. лв.	72,5	92,4	100,2	114,0	125,5	117,3	129,4	140,0
Работници ^{2,3)}	брой	27	22	24	22	22	19	17	17

1) До 1974 г. на 1. 01., а от 1975 г. — на 1.07.

2) Среден годишен брой.

3) Само заетите в основната дейност.

43. Основни показатели, характеризиращи угоителните комбинати на ДСО „Родопа”

	Мярка	1975	1976	1977
Угоителни стопанства в края на годината	брой	18	19	19
Свине в края на годината	брой	513 685	513 635	528 531
в т. ч. основни свине—майки	брой	34 030	35 791	45 173
Основни фондове по пълна първоначална стойност в края на годината	хил. лв.	57 880	59 467	80 118
Заети лица — среден годишен брой	брой	5 830	4 128	6 465
Производство (отглеждане) на свине в живо тегло	тонове	53 366	49 372	54 866
Продадени свине за клане и заклани в стопанството в:				
живо тегло	тонове	48 783	53 059	56 427
кланично тегло				
без месните субпродукти	тонове	32 889	35 751	37 981
включително месните субпродукти	тонове	39 631	41 707	44 309

44. Основни показатели, характеризиращи НПО по птицевъдство

	Мярка	1975	1976	1977
Комбинати за производство на птиче месо и яйца в края на годината	брой	16	21	23
Птици в края на годината	хил. бр.	9 946	16 520	17 474
в това число:				
Бройлери	хил. бр.	6 910	11 487	12 155
Кокошки — носачки	хил. бр.	1 851	3 120	3 106
Основни фондове по пълна първоначална стойност в края на годината	хил. лв.	98 581	167 181	176 392
Заети лица — среден годишен брой	брой	5 662	8 291	8 552
Производство (отглеждане) на птици в живо тегло	тонове	46 123	82 782	91 625
Продадени птици за клане и заклани в стопанството в:				
живо тегло	тонове	42 920	80 348	89 313
в т. ч. бойлери	тонове	39 068	73 107	81 360
кланично тегло	тонове	30 902	57 851	64 305
в т. ч. бойлери	тонове	28 129	52 637	58 579
Яйца	хил. бр.	296 462	549 601	606 886
в т. ч. кокошки	хил. бр.	294 812	549 174	606 451
Средна носливост на яйца от кокошка	брой	180	189	201

45. Основни показатели, характеризиращи НПО по свинеѝдство

	Мярка	1975	1976	1977
Стопанства в края на годината	брой	9	12	15
Свине в края на годината	брой	164 836	214 522	364 667
в т. ч. основни свине—майки	брой	15 257	20 599	35 133
Основни фондове по пълна първоначална стойност в края на годината	хил. лв.	43 894	55 546	97 559
Заети лица — среден годишен брой	брой	1 664	2 185	3 410
Производство (отглеждане) на свине в живо тегло	тонове	16 854	26 951	44 131
Продадени свине за клане и заклани в стопанството в:				
живо тегло	тонове	11 898	23 138	37 418
кланично тегло				
без месните субпродукти	тонове	8 022	15 591	25 187
включително месните субпродукти	тонове	9 667	18 188	29 383

46. Машинно-тракторни станции

	Мярка	1960 ¹⁾	1965 ¹⁾	1970	1972	1973	1974	1975 ²⁾	1976 ²⁾	1977
МТС в края на годината	брой	211	82	57	52	51	59	66	66	61
Основни фондове по пълна първоначална стойност в края на годината	хил. лв.	320 369	116 681	106 926	101 513	107 034	110 422	146 832	150 750	142 802
Работници и служещи ³⁾	брой	57 486	16 699	13 206	11 096	11 633	11 929	12 822	17 420	16 404
в т. ч. работници ^{3,4)}	брой	49 864	13 865	9 911	8 619	9 162	9 320	9 783	13 223	12 236
Средна годишна заплата на работниците и служещите	левове	987	1 020	1 375	1 524	1 635	1 756	1 793	2 300	2 465
в т. ч. на работниците ⁴⁾	левове	995	1 006	1 367	1 551	1 679	1 826	1 861	2 458	2 597
Обем на извършената работа	хил. дмо	206 875	81 044	78 449	67 784	74 459	84 079	119 977	130 040	124 920
Средна изработка на един трактор (в превод към 15 к. с.)	дмо	6 421	5 378	5 603	5 191	5 115	5 505	6 372	6 485	7 565
На една МТС се падат:										
Основни фондове по пълна първоначална стойност в края на годината	хил. лв.	1 518,3	1 422,9	1 875,9	1 952,2	2 099,7	1 871,6	2 224,7	2 284,1	2 341,0
Работници и служещи ³⁾	брой	272	204	232	213	228	202	194	264	269
в т. ч. работници ^{3,4)}	брой	236	169	174	166	180	158	148	200	201

- 1) Без растително-защитните станции.
- 2) Само ДСО „МТС и борба с ерозията“.
- 3) Среден годишен брой.
- 4) Само заетите в основната дейност.

47. Водно стопанство

(В края на годината)

	Мярка	1965	1970	1972	1973	1974	1975	1976	1977
СЕП „Водно стопанство“	брой	22	28	27	26	26	26	26	26
Основни фондове по пълна първоначална стойност	хил. лв.	218 551	373 370	448 840	501 732	577 674	613 247	669 481	778 827
Работници и служещи ¹⁾	брой	5 491	5 577	5 335	5 381	5 641	5 740	6 013	5 332
в т. ч. работници ^{1,2)}	брой	3 107	2 809	2 642	2 787	2 976	2 957	3 331	3 999
Средна годишна заплата на работниците и служещите	левове	1 062	1 443	1 553	1 639	1 593	1 678	1 710	1 769
в т. ч. на работниците ²⁾	левове	945	1 230	1 328	1 404	1 385	1 459	1 560	1 635
Държавни язовири, използвани за напояване	брой	69	99	107	111	118	125	130	136
Завирям обем (капацитет)	млн. м ³	587	1 358	1 462	1 785	2 190	2 266	2 450	2 481
Държавни помпени станции	брой	371	438	470	543	518	547	563	567
Инсталирани мощности в тях	хил. квт	135	219	210	270	300	354	362	384
Язовири, собственост на селскостопанските предприятия	брой	1 779	1 893	1 953	1 961	1 991	2 000	2 001	2 001
Завирям обем (капацитет)	млн. м ³	551	589	623	628	634	638	648	643
Дъждовални машини и инсталации	брой	5 268	8 999	10 930	11 494	12 308	12 766	11 223	12 962
Поливни площи	хил. дка	9 131	10 011	10 493	10 701	11 010	11 280	³⁾ 11 470	³⁾ 11 485
Полети площи в обществените стопанства	хил. дка	5 687	7 196	8 374	7 613	8 168	7 827	7 457	8 155

- 1) Среден годишен брой.
- 2) Само заетите в основната дейност.
- 3) Към 1. 07.

48. Основни показатели, характеризиращи ДСО „Агрохимическо обслужване“

	Мярка	1975	1976	1977
Предприятия в края на годината	брой	38	34	34
Основни фондове по пълна първоначална стойност в края на годината . .	хил. лв.	11 391	15 383	19 420
Заети лица — среден годишен брой	брой	1 530	1 916	2 281
Получени приходи от услуги	хил. лв.	4 863	6 729	10 286
Продадени химически торове	млн. лв.	220	211	245
Продадени химически средства за защита на растенията	млн. лв.	62	73	77
Трактори				
физически брой	брой	577	915	1 075
в превод към 15 к. с.	брой	1 204	1 952	2 385
Тракторни пръскачки	брой	639	898	965
Тракторни торовазпръскачки за минерални торове	брой	12	255	315

49. Изкупени растителни продукти от производството през съответната година

	1960	1965	1970	1973	1974	1975	1976	1977
Тонове								
Пшеница	967 243	1 517 028	1 796 159	1 947 166	1 667 492	1 782 862	2 397 874	2 326 352
Ръж	4 477	7 479	3 916	1 532	2 745	1 541	2 442	3 784
Ечемик	84 707	74 425	182 587	168 120	223 518	399 981	913 096	967 291
Царевица — зърно	191 184	128 030	421 681	382 337	122 936	665 645	1 998 993	1 540 836
Ориз — арпа	30 694	33 090	65 368	60 397	56 641	65 546	39 782	65 821
Фасул	58 123	19 591	41 491	42 780	26 683	48 480	29 951	48 753
Слънчогледово семе	330 409	345 960	394 274	434 150	349 346	404 841	336 133	397 948
Захарно цвекло	1 613 710	1 371 401	1 695 490	1 694 989	1 586 247	1 742 675	2 287 175	1 737 627
Неомаганен памук	63 185	37 879	35 583	37 921	35 982	30 933	3 169	12 678
Коноп — сухи стебла	67 086	46 070	53 995	39 984	30 419	38 525	38 266	28 537
Влакнодаен лен — сухи стебла	19 528	15 132	20 380	11 817	16 098	14 357	14 571	6 253
Ориенталски тютюн	59 269	116 243	111 485	123 750	120 681	140 239	142 604	98 897
Домати	560 800	655 463	645 641	753 216	819 288	501 364	692 654	666 428
Пипер	109 507	113 638	167 482	211 201	228 461	208 126	199 132	189 907
Зрял кромид лук	64 019	40 188	91 123	54 072	84 132	55 403	44 561	66 304
Ябълки	137 227	143 974	185 221	213 227	151 351	201 487	252 004	173 556
Круши	13 487	9 400	29 212	39 736	20 995	63 826	23 713	39 569
Праскови	14 993	67 819	123 757	107 137	103 917	119 658	73 563	83 923
Череша	8 909	7 754	17 388	10 942	13 886	16 265	12 405	11 377
Ягоди	32 874	15 949	29 850	13 526	16 025	12 764	14 706	12 646
Грозде	318 332	845 255	636 729	883 293	713 689	552 545	824 843	532 786

СРЕДНИ ДОБИВИ
КГ ОТ ДКА

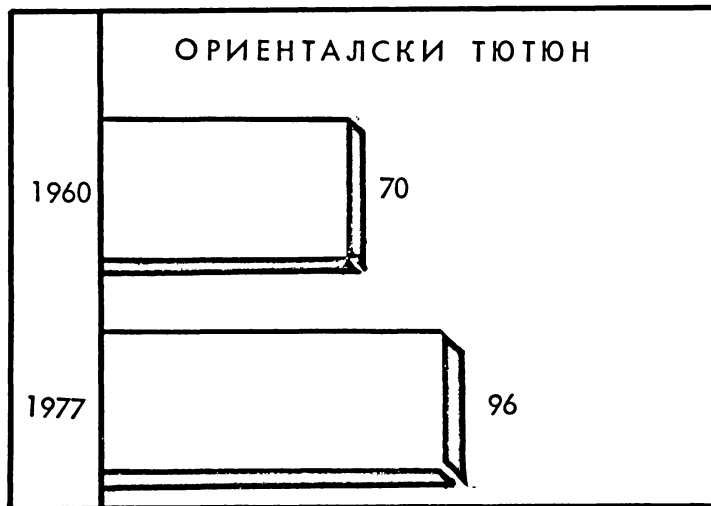
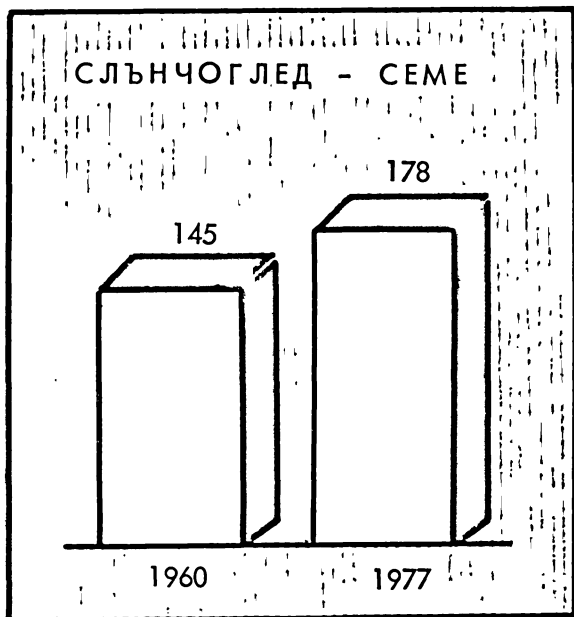
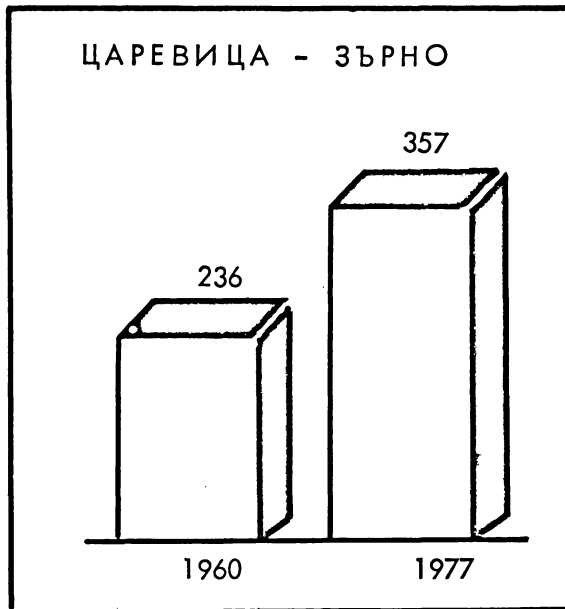
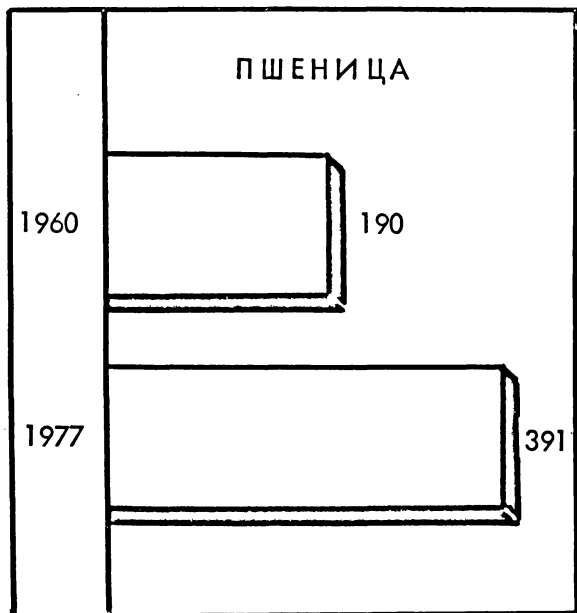

СТРУКТУРА НА СТОПАНИСВАНАТА
СЕЛСКОСТОПАНСКА ЗЕМЯ
ПРЕЗ 1977 ГОДИНА
проценти

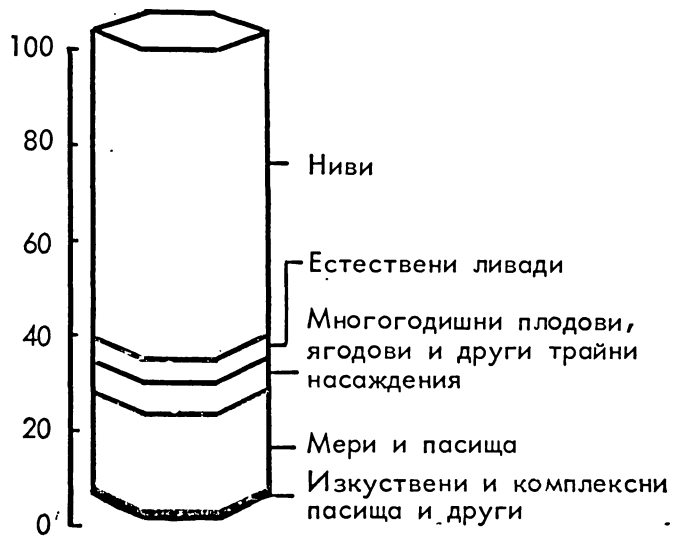

ДОСТАВЕНИ МИНЕРАЛНИ ТОРОВЕ
НА СЕЛСКОТО СТОПАНСТВО
/в чисто вещество/
хил. тонове

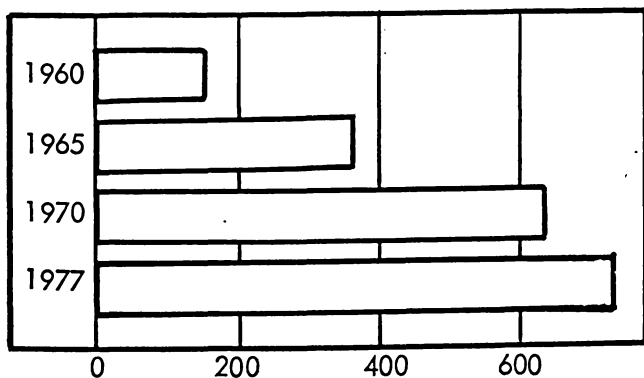



49. Изкупени растителни продукти от производството през съответната година

(Продължение и край)

	1960	1965	1970	1973	1974	1975	1976	1977
Относителен дял от общото производство								
Пшеница	40,7	51,9	59,2	59,8	55,0	60,8	68,3	68,7
Ръж	5,4	14,5	14,0	8,1	13,1	10,8	15,8	24,9
Ечемик	13,6	8,5	15,6	12,3	13,7	26,1	51,3	65,3
Царевица — зърно	12,7	10,3	17,8	14,9	7,6	32,8	65,9	61,3
Ориз — арпа	94,8	98,8	98,8	97,6	97,7	96,8	96,5	97,2
Фасул	54,6	45,8	59,8	62,7	49,9	86,3	52,5	65,1
Слънчогледово семе	96,1	96,9	96,9	97,0	94,9	95,0	92,9	94,1
Захарно цвекло	97,8	98,5	98,9	98,6	98,5	99,1	98,4	99,3
Неомаганен памук	98,7	99,6	98,8	100,0	100,0	100,0	100,0	100,0
Коноп — сухи стебла	96,8	100,0	97,4	100,0	100,0	100,0	100,0	100,0
Влакнодаен лен — сухи стебла	90,3	96,2	97,5	100,0	100,0	100,0	100,0	100,0
Ориенталски тютюн	99,2	100,0	99,8	100,0	100,0	100,0	100,0	100,0
Домати	88,5	84,6	94,3	94,1	91,8	83,8	88,3	85,2
Пипер	57,2	59,4	65,5	78,8	78,4	77,4	77,4	73,7
Зрял кромид лук	61,2	59,3	70,1	70,9	76,4	74,7	65,6	70,1
Ябълки	52,5	48,1	51,0	59,2	60,6	61,2	65,9	61,7
Круши	19,0	11,7	21,6	28,5	25,7	41,3	26,1	38,3
Праскови	67,1	72,7	74,2	79,0	82,2	81,7	74,3	81,5
Череша	33,2	21,6	31,6	26,2	34,8	31,2	27,4	28,6
Ягоди	92,0	93,6	94,8	84,3	85,5	83,0	81,0	71,7
Грозде	54,0	63,4	61,2	68,0	65,5	62,4	68,3	61,4

50. Изкупени животински продукти от производството през съответната година

	Мярка	1960	1965	1970	1973	1974	1975	1976	1977
Добитък за месо (в живо тегло)	тонове	265 779	448 944	509 610	594 593	617 568	693 991	773 615	760 292
в това число:									
Едър рогат добитък	тонове	63 470	146 501	159 676	183 134	170 564	162 743	180 874	200 245
Дребен рогат добитък	тонове	44 824	98 037	109 032	109 791	120 613	96 215	96 030	85 463
Свине	тонове	141 071	186 150	167 767	212 911	218 226	334 350	384 693	342 253
Птици	тонове	16 414	18 008	72 937	88 521	107 826	100 383	111 782	132 169
Мляко	хил. л	656 533	891 407	1 177 182	1 257 736	1 348 373	1 362 022	1 383 181	1 501 495
в това число:									
Краве	хил. л	473 005	696 216	963 548	1 047 514	1 117 735	1 135 050	1 169 642	1 271 548
Овче	хил. л	162 637	186 809	201 943	197 517	215 044	210 107	196 310	213 009
Лайца	хил. бр.	776 071	955 648	1 063 901	1 210 590	1 215 515	1 294 021	1 307 671	1 303 131
Непрана вълна	тонове	15 245	18 290	20 418	24 419	25 542	26 608	26 161	26 328

51. Изкупени селскостопански продукти за календарната година

(Тонове)

	1960	1965	1970	1973	1974	1975	1976	1977
Пшеница	982 859	1 511 500	1 795 234	1 947 945	1 669 155	1 781 273	2 396 104	2 328 442
Ръж	4 743	7 889	3 846	1 564	2 752	1 534	2 439	3 798
Ечемик	84 798	74 347	182 859	167 607	222 958	400 134	907 475	973 714
Царевица — зърно	200 473	123 932	432 038	405 654	125 454	641 122	1 944 731	1 618 679
Ориз — арпа	30 725	33 113	65 334	60 502	56 637	65 372	39 940	65 841
Фасул	58 813	19 740	41 420	42 830	26 545	48 228	29 970	48 532
Слънчогледово семе	329 491	345 883	394 980	434 673	348 881	405 624	336 126	397 617
Неомаганен памук	64 418	38 691	35 615	38 259	36 177	30 329	3 908	12 993
Коноп — сухи стебла	67 572	46 392	54 834	40 344	30 419	37 728	38 161	29 484
Влакнодаен лен — сухи стебла	19 458	16 009	21 816	11 357	15 867	14 980	13 627	7 003
Ориенталски тютюн	80 822	118 865	116 534	119 954	136 218	139 364	133 235	116 157
Непрана вълна	15 596	18 313	20 512	24 385	25 400	26 591	26 131	26 489

XII. ГОРСКО СТОПАНСТВО

Данните за общата и залесената горска площ, дървесния запас, извършените мероприятия и добитата дървесна маса от горите са събрани от Министерството на горите и горската промишленост.

Данните обхващат всички устроени и неустроени гори в границите на горския фонд.

В общата горска площ са включени всички залесени и незалесени площи. Залесена горска площ е тази, която е обрасла или засадена с горски дървета и храсти. В незалесената горска площ (която се намира, като от общата се извади залесената площ) са включени поляните, опожарените площи, пустеещите земи, горските пътища, скалите, заблатените места, езерата, реките и др., както и работните земи и ливадите, намиращи се в земите на горския фонд.

В иглолистните гори са включени бял бор, черен бор, смърч, ела, бяла мура, черна мура и др. от семенен произход.

Към широколистните високостеблени гори се отнасят дъб, цер, бук, габър, бряст, ясен, липа, кестен и др., които също имат семенен произход и се създават по естествен или изкуствен начин (чрез залесяване с фиданки или със семена).

Нискостеблените гори включват същите дървесни видове, както и широколистните високостеблени, обаче те имат издънков произход, т. е. израстват от издънки.

Горите по предназначение се разделят на две групи: гори със стопанско и гори със специално предназначение.

Към горите със специално предназначение се отнасят държавните горски пояси, курортните гори, резерватите, зелените зони, поройните горски земи и защитните гори.

В държавните горски пояси са включени площите на горските пояси, създадени в Добруджа.

В курортните гори се включват горите в планинските, крайбрежните и други курортни места, както и част от горите около санаториумите, минералните бани, климатичните станции и други.

Резервати са горите около историческите и природните паметници и ония горски участъци, в които се намират редки растителни и животински видове, които служат за научни изследвания, както и някои запазени в естествен вид вековни гори.

Зелените зони обхващат горите около по-главните населени места и промишлени центрове.

В поройните горски земи са включени всички гори извън водосборните басейни на язовирите, шубраците и помалките групи запазени насаждения, в които ерозията е напреднала.

Данните за извършеното залесяване са установени при инвентаризацията на горските култури.

Главна сеч означава сеч в зрели насаждения за добив на дървесина и осигуряване възобновяването на горите.

Отгледна сеч означава сеч в млади и средно възрастни насаждения, с оглед регулирането на техния видов състав, подобряване растежните условия и добив на дървесина.

В табл. 1 — „Обща и залесена горска площ“, в залесената площ не е включена площта на клека, която по години е съответно: 1960—22 хил. ха, 1965—23 хил. ха, 1970—22 хил. ха, 1971—22 хил. ха, 1973—22 хил. ха, 1974—21 хил. ха, 1975—21 хил. ха, 1976—21 хил. ха и 1977—21 хил. ха.

Различието в данните в табл. 1 и 4 за залесената площ по видове гори от 1965 г. се дължи на прилагането на различни методи за установяване площите на отделните видове гори.

В табл. 4 за залесената площ и табл. 5 за дървесния запас класовете на възраст за иглолистните и широколистните високостеблени гори са през 20 г., а за нискостеблените — през 5 г. В иглолистните и широколистните високостеблени гори в 7 кл. са включени и горите над 140 г. възраст, а за нискостеблените гори в 8 кл. — и тези над 40 г. възраст.

1. Обща и залесена горска площ

Видове гори	1960	1965	1970	1973	1974	1975	1976	1977
Хиляди хектари								
Общо	3 635	3 612	3 709	3 779	3 791	3 797	3 807	3 819
Иглолистни	636	820	953	1 044	1 077	1 106	1 142	1 178
Широколистни	1 676 1 323	1 939 853	1 830 926	1 794 941	1 772 942	1 744 947	1 716 949	1 694 947
{ високостеблени								
{ нискостеблени								
в това число:								
Залесена горска площ 1)	3 190	3 144	3 162	3 202	3 220	3 228	3 243	3 263
Иглолистни	534	727	839	916	950	981	1 017	1 053
Широколистни	1 433 1 223	1 622 795	1 465 858	1 413 873	1 394 876	1 369 878	1 346 880	1 331 879
{ високостеблени								
{ нискостеблени								
Относителен дял								
Общо	100,0	100,0	100,0	100,0	100,0	100,0	100,0	100,0
Иглолистни	17,5	22,7	25,7	27,6	28,4	29,1	30,0	30,8
Широколистни	46,1 36,4	53,7 23,6	49,3 25,0	47,5 24,9	46,7 24,9	45,9 25,0	45,1 24,9	44,4 24,8
{ високостеблени								
{ нискостеблени								
Относителен дял на залесената горска площ от общата площ на горите								
Залесена горска площ 1)	87,8	87,0	85,2	84,7	84,9	85,0	85,2	85,4
Иглолистни	14,7	20,1	22,6	24,2	25,0	25,8	26,7	27,6
Широколистни	39,4 33,7	44,9 22,0	39,5 23,1	37,4 23,1	36,8 23,1	36,1 23,1	35,4 23,1	34,8 23,0
{ високостеблени								
{ нискостеблени								

1) Без площта на клека.

2. Обща и залесена горска площ по категории гори

Категории гори	Обща горска площ				В т. ч. залесена 1)			
	1960	1965	1970	1975	1960	1965	1970	1975
Хиляди хектари								
Общо	3 635	3 612	3 709	3 797	3 212	3 167	3 184	3 249
в това число:								
Държавни горски пояси	17	16	17	15	15	14	13	12
Курортни гори	69	77	105	118	55	65	92	103
Резервати	14	19	22	23	9	14	17	18
Зелени зони	62	64	68	48	52	54	59	38
Поройни горски земи	133	48	25	10	94	32	16	7
Относителен дял								
Общо	100,0	100,0	100,0	100,0	100,0	100,0	100,0	100,0
в това число:								
Държавни горски пояси	0,5	0,4	0,5	0,4	0,5	0,4	0,4	0,4
Курортни гори	1,9	2,1	2,8	3,1	1,7	2,1	2,9	3,2
Резервати	0,4	0,5	0,6	0,6	0,3	0,4	0,5	0,6
Зелени зони	1,7	1,8	1,8	1,3	1,6	1,7	1,9	1,2
Поройни горски земи	3,7	1,3	0,7	0,3	2,9	1,0	0,5	0,2

1) Включително площта на клека.

3. Залесяване в специални обекти (язовирни) и други земи на горския фонд

Години	Общо	Специални обекти (язовирни и други)	Други земи на горския фонд
Хектари			
1960/61	87 074	8 145	78 929
1965/66	44 640	1 974	42 666
1970/71	55 259	2 493	52 766
1973/74	53 426	2 218	51 208
1974/75	48 972	2 001	46 971
1975/76	51 656	2 208	49 448
1976/77	49 517	1 598	47 919
Относителен дял			
1960/61	100,0	9,4	90,6
1965/66	100,0	4,4	95,6
1970/71	100,0	4,5	95,5
1973/74	100,0	4,2	95,8
1974/75	100,0	4,1	95,9
1975/76	100,0	4,3	95,7
1976/77	100,0	3,2	96,8

4. Залесена горска площ по видове гори и класове на възраст

Видове гори	Години	Общо	Класове на възраст							
			1	2	3	4	5	6	7	8
Хиляди хектари										
Иглолистни	1960	534	181	80	114	83	38	21	17	—
	1965	722	363	76	96	94	56	20	17	—
	1970	818	466	73	91	100	54	19	15	—
	1975	937	570	65	86	104	71	26	15	—
Широколистни Високостеблени .	1960	1 433	448	238	179	197	146	107	118	—
	1965	1 627	628	299	170	198	132	99	101	—
	1970	1 486	523	303	156	166	136	104	98	—
	1975	1 415	455	317	139	158	141	101	104	—
Нискостеблени . .	1960	1 223	232	255	222	173	112	79	41	109
	1965	795	80	135	153	140	88	60	39	100
	1970	858	44	87	136	175	153	105	61	97
	1975	876	35	62	104	169	167	128	78	133
Относителен дял										
Иглолистни	1960	100,0	33,9	15,0	21,4	15,5	7,1	3,9	3,2	—
	1965	100,0	50,3	10,5	13,3	13,0	7,8	2,8	2,3	—
	1970	100,0	57,0	8,9	11,1	12,2	6,6	2,3	1,9	—
	1975	100,0	60,9	6,9	9,2	11,1	7,5	2,8	1,6	—
Широколистни Високостеблени .	1960	100,0	31,3	16,6	12,5	13,7	10,2	7,5	8,2	—
	1965	100,0	38,6	18,4	10,4	12,2	8,1	6,1	6,2	—
	1970	100,0	35,2	20,4	10,5	11,2	9,1	7,0	6,6	—
	1975	100,0	32,2	22,4	9,8	11,2	10,0	7,1	7,3	—
Нискостеблени .	1960	100,0	19,0	20,8	18,2	14,1	9,2	6,4	3,4	8,9
	1965	100,0	10,1	17,0	19,2	17,6	11,1	7,5	4,9	12,6
	1970	100,0	5,1	10,2	15,9	20,4	17,8	12,2	7,1	11,3
	1975	100,0	4,0	7,1	11,8	19,3	19,1	14,6	8,9	15,2

5. Дървесен запас по видове гори и класове на възраст

Видове гори	Години	Общо	Класове на възраст							
			1	2	3	4	5	6	7	8
Хиляди кубни м ³										
Иглолистни	1960	70 324	1 591	8 295	21 646	21 181	8 178	4 797	4 636	—
	1965	86 826	2 081	8 517	22 463	27 558	15 912	5 246	5 049	—
	1970	89 769	6 293	8 910	21 114	29 118	14 849	5 086	4 399	—
	1975	95 315	7 054	8 121	18 716	30 919	19 322	7 106	4 077	—
Широколистни Високостеблени . . .	1960	138 720	6 236	10 082	16 380	30 237	24 223	21 646	29 916	—
	1965	135 516	9 759	12 409	15 363	30 538	22 729	19 900	24 818	—
	1970	129 587	9 108	12 487	14 372	26 440	23 962	19 748	23 470	—
	1975	125 843	9 063	13 287	12 346	24 112	24 069	18 794	24 172	—
Нискостеблени . . .	1960	34 434	1 464	3 853	4 847	4 855	4 596	3 724	2 518	8 577
	1965	29 850	574	2 454	4 138	4 980	4 241	3 539	2 799	7 125
	1970	44 185	411	1 854	4 565	7 798	8 247	7 103	4 747	9 460
	1975	53 468	349	1 568	3 869	8 396	9 745	9 093	6 425	14 023
Относителен дял										
Иглолистни	1960	100,0	2,3	11,8	30,8	30,1	11,6	6,8	6,6	—
	1965	100,0	2,4	9,8	25,9	31,7	18,3	6,1	5,8	—
	1970	100,0	7,0	9,9	23,5	32,4	16,6	5,7	4,9	—
	1975	100,0	7,4	8,5	19,6	32,4	20,3	7,5	4,3	—
Широколистни Високостеблени . . .	1960	100,0	4,5	7,3	11,8	21,8	17,5	15,6	21,5	—
	1965	100,0	7,2	9,2	11,3	22,5	16,8	14,7	18,3	—
	1970	100,0	7,0	9,7	11,1	20,4	18,5	15,2	18,1	—
	1975	100,0	7,2	10,6	9,8	19,2	19,1	14,9	19,2	—
Нискостеблени . . .	1960	100,0	4,3	11,2	14,1	14,1	13,3	10,8	7,3	24,9
	1965	100,0	1,9	8,2	13,9	16,7	14,2	11,8	9,4	23,9
	1970	100,0	0,9	4,2	10,3	17,7	18,7	16,1	10,7	21,4
	1975	100,0	0,7	2,9	7,3	15,7	18,2	17,0	12,0	26,2

6. Лесокултурни мероприятия

Мероприятия	Мярка	1960	1965	1970	1973	1974	1975	1976	1977
Залесяване ¹⁾	дка	1 058 386	591 468	626 187	606 294	616 512	621 744	601 568	583 159
Отглеждане на културите	дка	2 983 617	1 659 163	1 793 292	1 760 933	1 916 210	1 815 688	1 943 330	1 969 343
Подготовка на почвата за залесяване	дка	917 691	424 356	544 510	426 170	464 784	436 369	456 616	428 870
Събрани и закупени горски семена	кг	410 875	92 689	718 089	130 686	127 334	116 129	255 558	324 107
Иглолистни	кг	27 639	17 053	18 378	12 692	7 429	10 493	9 476	70 321
Широколистни	кг	383 236	75 636	699 711	117 994	119 905	105 636	246 082	253 786

1) Включително попълването на културите.

7. Добита дървесна маса, изразена в стоящо (на корен) и лежащо (отсечено) състояние по видове гори

(Хиляди плътни м³)

Видове гори	Години	В стоящо (на корен) състояние		В лежащо (отсечено) състояние		От лежащото състояние добито:			
		главна сеч	отгледна сеч	главна сеч	отгледна сеч	строителна дървесина		дърва, вършина и шума	
						главна сеч	отгледна сеч	главна сеч	отгледна сеч
Общо	1960	6 550	2 017	5 723	1 745	2 625	715	3 098	1 030
	1965	6 680	1 656	5 854	1 439	2 890	723	2 964	716
	1970	5 412	1 823	4 662	1 529	2 397	798	2 265	731
	1973	5 179	1 572	4 435	1 308	2 329	719	2 106	589
	1974	5 298	1 459	4 558	1 212	2 319	663	2 239	549
	1975	5 005	1 412	4 297	1 179	2 262	663	2 035	516
	1976	4 651	1 331	3 994	1 098	2 041	631	1 953	467
	1977	4 692	1 380	4 008	1 142	2 053	644	1 955	498
Иглолистни	1960	1 075	520	862	410	750	347	112	63
	1965	1 502	533	1 192	424	1 070	371	122	53
	1970	1 325	682	1 035	530	929	478	106	52
	1973	1 232	645	944	495	856	450	88	45
	1974	1 129	596	872	456	788	420	84	36
	1975	1 070	614	823	474	753	435	70	39
	1976	1 012	603	783	459	712	425	71	34
	1977	1 035	630	791	485	713	440	78	45
Широколистни	1960	5 475	1 497	4 861	1 335	1 875	368	2 986	967
	1965	5 178	1 123	4 662	1 015	1 820	352	2 842	663
	1970	4 087	1 141	3 627	999	1 468	320	2 159	679
	1973	3 947	927	3 491	813	1 473	269	2 018	544
	1974	4 169	863	3 686	756	1 531	243	2 155	513
	1975	3 935	798	3 474	705	1 509	228	1 965	477
	1976	3 639	728	3 211	639	1 329	206	1 882	433
	1977	3 657	750	3 217	657	1 340	204	1 877	453
Високостеблен дъб	1960	312	84	287	74	116	17	171	57
	1965	295	33	261	31	115	10	146	21
	1970	258	41	228	37	108	14	120	23
	1973	203	37	180	32	93	15	87	17
	1974	199	33	176	29	97	12	79	17
	1975	200	37	173	34	95	17	78	17
	1976	162	23	144	20	77	9	67	11
	1977	166	25	145	22	78	11	67	11
Други широколистни високостеблени	1960	4 599	640	4 046	554	1 664	199	2 382	355
	1965	4 261	437	3 838	391	1 516	164	2 322	227
	1970	3 410	426	3 020	372	1 184	152	1 836	220
	1973	3 267	313	2 887	275	1 172	116	1 715	159
	1974	3 426	281	3 026	246	1 202	109	1 824	137
	1975	3 216	266	2 844	232	1 187	100	1 657	132
	1976	2 929	248	2 578	217	1 037	95	1 541	122
	1977	2 977	263	2 612	230	1 056	103	1 556	127
Нискостеблени	1960	564	773	528	707	95	152	433	555
	1965	622	653	563	593	189	178	374	415
	1970	419	674	379	590	176	154	203	436
	1973	477	577	424	506	208	138	216	368
	1974	544	549	484	481	232	122	252	359
	1975	519	495	457	439	227	111	230	328
	1976	548	457	489	402	215	102	274	300
	1977	514	462	460	405	206	90	254	315

XIII. ТРАНСПОРТ

Данните за железопътния транспорт са взети от редовната отчетност за изпълнението на плана за експлоатацията и труда и от годишните счетоводни отчети.

В данните за железопътния транспорт не е включен ведомственият железопътен транспорт.

Превозените товари в тонове и тон/километри от автомобилния транспорт (таблица 2) са без тези, превозвани с ремаркета, теглени от колесни трактори на ведомствата.

Данните по труда за отделните видове транспорт не се покриват с тези, посочени в таблица 1 и 4 — „Работници и служещи“ и „Производителност на труда в транспорта за общо ползване“, поради включването в същите таблици на лицата, заети в предприятия и дейности, обслужващи транспортни предприятия и техните управления като заетите в СО „Воден транспорт“, СО „Автомобилен транспорт“ и др. Тук не са включени данни за градския транспорт — София.

Общата дължина на железопътните линии (таблица 6) включва текущия път и гаровите коловози. В данните за текущия път е включена дължината на железопътните линии между осите на гарите и разстоянието от граничните гари до държавната граница. Дължината на удвоените линии е в една посока.

В превозените товари (таблица 10) не са включени данни за превозите по тесните (600 мм) линии.

В данните за превозените пътници не са включени безплатните пътувания.

Данните за автомобилния транспорт за общо ползване таблица 2, 17, 18, 19 и 23 се отнасят освен за автокомбинатите и за бившите клонове на Съюза за обществен автомобилен транспорт (СОАТ). Данните за труда и себестой-

ността се отнасят за СО „Автомобилен транспорт“, но поради реорганизация (обединяването на товарния автомобилен транспорт с бившите предприятия „Транспред“) данните по някои показатели за периода след 1960 г. са променени. Средният годишен брой на работниците и служещите (таблица 15) обхваща данните за бившите държавни автомобилни предприятия (ДАП) и ДП „Транспред“. Средната изработка на един работник е изчислена на база приходи — общо от превозна, товаро-разтоварна, преносно-превозна и спедиционна дейност.

По същите причини са коригирани и данните за средносписъчния брой на персонала общо за транспорта от 1965 година включително (таблица 1).

Данните за пътно-шосейната мрежа (таблица 16) са взети от съответните годишни отчети на окръжните пътни управления.

За 1960 г. шосейните пътища са категоризирани като първокласни, второкласни, третокласни и четвъртокласни. От 1965 г. са прекатегоризирани.

Данните за водния транспорт (морски и речен) са взети от редовната годишна отчетност на параходства „Български морски флот“ и „Българско речно плаване“.

Данните за въздушния транспорт са резултат от обработката на отчетите за изпълнението на плана за експлоатацията и труда и на годишните отчети на гражданския въздушен транспорт.

В превозените товари от въздушния транспорт от 1970 г. (таблицы 2 и 42) са включени данни и за чартърните товарни превози.

3. Превозени пътници по видове транспорт

Видове транспорт	1960	1965	1970	1973	1974	1975	1976	1977
Абсолютни данни Превозени пътници — хиляди								
Общо	153 115	256 599	442 634	563 006	644 867	683 501	713 679	779 807
Железопътен транспорт	78 980	90 006	106 082	103 130	104 749	103 926	101 906	98 673
Автомобилен транспорт ¹⁾	72 572	165 332	334 540	457 495	537 278	576 196	608 451	678 214
Морски транспорт	559	407	602	737	800	905	864	638
Речен транспорт	798	345	275	293	332	387	386	402
Въздушен транспорт	206	509	1 135	1 351	1 708	2 087	2 072	1 880
Извършена работа — млн. пътник/км								
Общо	5 403	8 581	14 756	19 135	21 538	23 069	23 949	24 035
Железопътен транспорт	3 617	4 655	6 223	7 071	7 453	7 569	7 499	7 343
Автомобилен транспорт ¹⁾	1 631	3 492	7 275	10 600	12 257	13 048	14 270	14 674
Морски транспорт	19	32	27	24	52	78	72	39
Речен транспорт	47	29	30	43	58	55	48	50
Въздушен транспорт	89	373	1 201	1 397	1 718	2 319	2 060	1 929
Относителен дял Превозени пътници								
Общо	100,0	100,0	100,0	100,0	100,0	100,0	100,0	100,0
Железопътен транспорт	51,6	35,1	24,0	18,3	16,3	15,2	14,3	12,7
Автомобилен транспорт ¹⁾	47,4	64,4	75,6	81,3	83,3	84,3	85,3	87,0
Морски транспорт	0,4	0,2	0,1	0,1	0,1	0,1	0,1	0,1
Речен транспорт	0,5	0,1	0,0	0,1	0,0	0,1	0,0	0,0
Въздушен транспорт	0,1	0,2	0,3	0,2	0,3	0,3	0,3	0,2
Извършена работа								
Общо	100,0	100,0	100,0	100,0	100,0	100,0	100,0	100,0
Железопътен транспорт	66,9	54,3	42,2	37,0	34,6	32,8	31,3	30,6
Автомобилен транспорт ¹⁾	30,2	40,7	49,3	55,4	56,9	56,6	59,6	61,1
Морски транспорт	0,3	0,4	0,2	0,1	0,2	0,3	0,3	0,1
Речен транспорт	0,9	0,3	0,2	0,2	0,3	0,2	0,2	0,2
Въздушен транспорт	1,7	4,3	8,1	7,3	8,0	10,1	8,6	8,0

¹⁾ Не са включени превозените пътници от ведомствения и вътрешноградския автотранспорт.

4. Производителност на труда в транспорта за общо ползване

(Средна годишна изработка на лице от превозната дейност)

Видове транспорт	1960	1965	1970	1973	1974	1975	1976	1977
Железопътен транспорт — хил. приведени тон/км	246,6	341,4	421,0	475,8	491,9	488,7	472,3	468,6
Автомобилен транспорт — левове	3 575	4 764	5 600	6 068	6 671	8 572	9 332
Морски транспорт — хил. приведени тон/км ..	2 243,2	3 720,2	7 550,7	7 974,3	8 660,0	7 815,0	7 211,0	7 710,9
Речен транспорт — хил. приведени тон/км	640,6	889,7	1 246,6	1 255,0	1 453,5	1 466,0	1 370,2	1 403,1
Въздушен транспорт — левове	4 389	8 720	15 862	19 446	22 197	25 331	26 476	28 408

ХИИ. ТРАНСПОРТ
ЖЕЛЕЗОПЪТЕН ТРАНСПОРТ

Б. Работници и служещи в железопътния транспорт

(Среден годишен брой)

	1960 ¹⁾	1965	1970	1973	1974	1975	1976	1977
Общо	44 030	50 804	54 037	56 530	56 759	57 366	67 478	69 562
в т. ч. работници в превозната дейност	37 747	40 092	42 523	44 449	45 050	45 542	55 315	57 748

1) Без заетите в основния ремонт, извършен по стопански начин.

6. Дължина на железопътните линии

(Километри в края на годината)

Железопътни линии	1960	1965	1970	1973	1974	1975	1976	1977
Общо	5 820	5 745	6 040	6 163	6 216	6 255	6 332	6 502
Текущ път	4 111	4 094	4 196	4 245	4 282	4 290	4 307	4 415
Нормални (1 435 мм)	3 771	3 835	3 951	4 000	4 037	4 045	4 062	4 170
в това число:								
Двоџни	25	122	212	253	255	264	285	295
Електрифицирани	—	414	811	1 115	1 240	1 326	1 425	1 485
Полунормални (760 мм)	245	245	245	245	245	245	245	245
Тесни (600 мм)	95	14	—	—	—	—	—	—
Гарови коловози	1 509	1 651	1 844	1 918	1 934	1 965	2 025	2 087
Текущ път на 1 000 км ² територия	37,1	36,9	37,8	38,3	38,6	38,7	38,8	39,8

7. Пътнически и мотрисни влакове

	1960	1965	1970	1973	1974	1975	1976	1977
Изминат път — хил. км	14 342	17 262	24 364	28 429	28 557	29 703	29 630	30 304
в т. ч. от мотрисните влакове	1 565	1 259	4 787	3 693	3 632	3 940	3 338	3 407
Извършена работа — млн. бруто тон/км	3 934	5 352	7 647	9 997	10 216	10 742	10 798	10 779
в т. ч. от мотрисните влакове	85	67	639	481	479	474	456	467
Средна брутна тежина — тонове								
на пътнически влак	301	330	358	394	402	414	410	400
на мотрисен влак	54	53	134	130	132	136	137	137
Среден състав — оси								
на пътнически влак	26	28	30	27	33	34	36	34
на мотрисен влак	5	4	11	11	11	11	17	17
Средна търговска скорост — км/час	33	35	37	39	40	40	41	42

8. Използване на пътническите вагони, фургоните и пощенските вагони

	1960	1965	1970	1973	1974	1975	1976	1977
Изминат път — млн. км	127	163	223	267	271	286	290	294
в т. ч. от пътническите вагони	101	136	175	193	200	213	213	213
Средна населеност на ос пътнически вагон-пътници	11,6	11,3	11,0	10,3	10,4	9,8	9,7	9,4
Среден денонощен пробег на пътнически и моторисен вагон — км	264	304	331	399	425	410	397	321

9. Оборот на товарните вагони

(Часове)

	1960	1965	1970	1973	1974	1975	1976	1977
Общо	80	76	84	89	91	101	102	98
Престои по товаро-разтоварни операции	36	34	37	37	38	44	46	44
Престои в технически гари	27	26	29	33	34	37	37	35
В движение (вкл. престоя на междинните гари)	17	16	18	19	19	20	19	19

10. Превозени товари и пътници и извършена работа от железопътния транспорт

	1960	1965	1970	1973	1974	1975	1976	1977
Товари								
Превозени — хил. тонове	38 409	55 996	68 183	75 683	78 013	78 793	76 641	75 188
Извършена работа — млн. тон/км	6 981	10 784	13 858	16 640	17 309	17 285	17 055	17 080
Средно превозно разстояние — км	182	193	203	220	222	219	223	227
Пътници								
Превозени — хил.	78 980	90 006	106 082	103 130	104 749	103 926	101 906	98 673
Извършена работа — млн. пътник/км	3 617	4 655	6 223	7 071	7 453	7 569	7 499	7 343
Средно превозно разстояние — км	46	52	59	69	71	73	74	74

11. Превозени основни видове товари от железопътния транспорт

Видове товари	1960	1965	1970	1973	1974	1975	1976	1977
Каменни въглища								
хил. тонове	15 214	20 828	17 668	15 739	15 315	16 178	15 091	14 539
млн. тон/км	2 686	3 453	2 919	2 873	2 715	2 673	2 516	2 591
средно превозно разстояние—км	177	166	165	183	177	165	167	178
Руди и концентрати								
хил. тонове	1 344	1 923	2 116	2 806	3 046	3 041	3 382	3 184
млн. тон/км	322	525	524	749	815	747	703	711
средно превозно разстояние—км	240	273	248	267	268	246	208	223
Течни горива								
хил. тонове	1 026	3 398	7 100	10 789	10 923	10 760	10 764	10 896
млн. тон/км	236	942	2 068	3 283	3 363	3 114	3 067	2 925
средно превозно разстояние—км	230	277	291	304	308	289	285	268
Метали								
хил. тонове	1 096	2 440	4 145	5 375	5 793	6 089	6 335	7 047
млн. тон/км	312	684	1 155	1 505	1 636	1 764	1 904	2 151
средно превозно разстояние—км	284	280	279	280	282	290	301	305
Цимент и хидравлична вар								
хил. тонове	1 402	2 131	2 760	3 065	3 047	3 260	2 957	2 940
млн. тон/км	224	301	443	556	535	565	523	517
средно превозно разстояние—км	160	141	160	181	176	173	177	176
Тухли и керемиди								
хил. тонове	923	1 104	1 592	1 554	1 510	1 371	1 243	1 191
млн. тон/км	125	197	289	286	279	262	247	245
средно превозно разстояние—км	135	178	182	184	185	191	199	206
Дървен строителен материал								
хил. тонове	1 749	1 731	2 194	3 291	3 528	3 576	3 180	2 870
млн. тон/км	322	347	475	840	903	982	918	858
средно превозно разстояние—км	184	201	217	255	256	275	289	299
Камъни, баластра, чакъл и пясък								
хил. тонове	3 332	4 755	8 652	10 377	11 100	10 471	10 043	9 225
млн. тон/км	275	380	688	870	976	975	1 010	925
средно превозно разстояние—км	83	80	80	84	88	93	101	100
Химически торове								
хил. тонове	582	1 376	2 121	2 103	1 915	2 344	2 210	2 239
млн. тон/км	162	330	594	549	534	651	568	656
средно превозно разстояние—км	278	240	280	261	279	278	257	293
Захарно цвекло								
хил. тонове	1 199	1 043	1 018	1 091	967	913	1 038	1 215
млн. тон/км	113	101	98	99	90	90	103	125
средно превозно разстояние—км	94	97	96	91	93	99	99	103

12. Приходи, разходи и себестойност в железопътния транспорт

	1960	1965	1970	1973	1974	1975	1976	1977
Приходи — хил. левове	167 762	226 601	311 974	341 168	365 607	371 756	367 244	408 111
От товарни превози	119 518	161 969	224 357	239 449	260 353	267 693	261 038	285 831
От пътнически превози	48 244	64 632	87 617	101 719	105 254	104 063	106 206	122 280
Средна приходна ставка — стотинки								
на тон/км	1,7121	1,5020	1,6189	1,4390	1,5042	1,5487	1,5306	1,6735
на пътник/км	1,3336	1,3885	1,4079	1,4386	1,4123	1,3749	1,4163	1,6652
Разходи — хил. левове	1) 149 499	169 933	227 587	263 201	282 320	291 968	327 487	376 542
в това число:								
Основна и допълнителна заплата	54 825	54 625	82 283	98 620	104 645	109 959	126 672	135 424
Амортизация	37 411	46 836	67 651	81 517	85 319	89 844	99 272	132 318
Горивни материали	34 328	38 642	32 495	28 514	26 077	23 840	22 043	19 956
Себестойност ²⁾ — стотинки								
на приведен тон/км	1,2917	1,0957	1,1282	1,1096	1,1397	1,1742	1,2092	1,3777
на тон/км	1,4222	1,1696	1,1380	1,0520	1,0993	1,1355	1,1996	1,3087
на пътник/км	1,0400	0,9263	1,0448	1,1496	1,1539	1,1716	1,2326	1,5408

1) Вкл. разходите за товарно-разтоварната и експедиторската дейност.

2) Изчислена само от разходите по превозите.

13. Производителност на труда в железопътния транспорт

(Хил. приведени тон/км)

	1960	1965	1970	1973	1974	1975	1976	1977
Средна годишна изработка на работник	280,9	385,3	472,5	533,7	549,9	546,0	529,5	521,2

14. Индекси на производителността на труда в железопътния транспорт

(На лице от експлоатацията)

Години	Години, приети за база											
	1952	1956	1960	1965	1970	1971	1972	1973	1974	1975	1976	1977
1952	100	86	75	54	44	43	41	39	38	38	39	39
1953	105	90	79	57	46	45	43	41	39	40	41	41
1954	106	91	79	57	46	46	43	41	40	40	41	42
1955	112	96	84	60	49	48	46	43	42	42	44	44
1956	116	100	87	63	51	50	47	45	44	44	45	46
1957	118	102	88	64	52	51	48	46	44	45	46	46
1958	115	100	87	63	51	50	47	45	43	44	45	46
1959	125	108	93	67	55	54	51	48	47	47	49	49
1960	134	115	100	72	59	58	55	52	50	50	52	53
1961	144	124	108	78	63	62	59	56	54	55	56	57
1962	151	130	113	82	66	65	62	59	57	57	59	59
1963	159	137	119	86	70	69	65	62	60	60	62	63
1964	174	150	130	94	76	75	71	68	65	66	68	69
1965	185	159	138	100	81	80	75	72	69	70	72	73
1968	207	178	155	112	91	89	84	80	77	78	81	81
1969	217	187	163	117	95	94	89	84	81	82	85	86
1970	228	197	171	123	100	98	93	88	86	86	89	90
1971	232	200	174	125	102	100	95	90	87	88	91	91
1972	245	211	183	133	107	106	100	95	92	93	96	97
1973	258	222	193	139	113	111	105	100	97	97	101	102
1974	267	230	199	144	117	115	109	103	100	101	104	105
1975	265	228	198	143	116	114	108	103	99	100	103	104
1976	256	220	192	138	112	110	104	99	96	97	100	101
1977	254	219	190	137	111	109	104	98	95	96	99	100

XIII. ТРАНСПОРТ
АВТОМОБИЛЕН ТРАНСПОРТ

15. Работници и служещи в държавните автомобилни предприятия

(Среден годишен брой)

	1965	1970	1973	1974	1975	1976	1977
Общо	72 207	98 609	109 415	117 408	125 232	122 878	125 627
в т. ч. работници в превозната дейност	64 620	87 538	97 627	104 894	112 041	109 718	113 392

16. Пътно-шосейна мрежа

(Километри в края на годината)

Шосейни пътища	1960	1965	1970	1973	1974	1975	1976	1977
Дължина на шосейните пътища	27 412	28 914	30 336	31 089	31 157	31 434	31 404	31 320
Магистрала	-	-	-	-	-	-	20	55
Главни	2 062	2 374	2 384	2 453	2 382	2 389	2 370	2 371
Първокласни	4 128	4 602	4 297	4 308	4 292	4 294	4 296	4 239
Второкласни	4 226	4 759	5 934	6 086	6 103	6 068	5 976	6 031
Третокласни	16 996	17 179	17 721	18 242	18 380	18 683	18 742	18 624
Шосейни пътища на 1 000 км ² територия ...	247,1	260,7	273,5	280,3	280,9	283,4	283,1	282,4

17. Превозени товари и извършена работа от товарния автомобилен транспорт

	1960	1965	1970	1973	1974	1975	1976	1977
Превозени товари – хил. тонове	128 287	281 252	492 770	602 304	659 145	724 235	764 541	815 338
в т. ч. от автомобилния транспорт за общо ползване	48 647	74 567	121 871	150 622	184 624	222 723	276 623	320 214
Извършена работа – млн. тон/км	2 039	3 821	7 902	10 080	10 781	12 394	15 003	15 505
в т. ч. от автомобилния транспорт за общо ползване	889	1 476	3 355	4 311	5 074	6 280	9 035	9 449
Средно превозно разстояние при автомобилния транспорт за общо ползване – км	18	20	28	29	28	28	33	30

18. Превозени основни видове товари от автомобилния транспорт за общо ползване¹⁾

(Хиляди тонове)

Видове товари	1960	1965	1970	1973	1974	1975	1976	1977
Камени въглища	1 724	2 480	3 382	4 483	4 535	5 096	5 69 ¹	5 390
Руди и концентрати	3 066	1 075	1 282	1 479	2 058	3 255	3 056	5 236
Строителни материали	14 925	23 157	50 374	63 495	78 496	97 269	127 060	138 835
Дървен строителен материал	4 346	4 636	4 558	4 647	4 559	4 776	5 428	6 023
Дърва за горене	1 008	1 178	947	1 012	994	1 041	1 184	1 313
Зърнени храни и зърнен фураж	513	972	1 895	3 511	4 693	5 085	7 277	9 494
Зеленчуци и плодове	1 074	735	1 117	2 002	2 357	2 791	4 093	3 972
Тютюн	90	100	111	220	225	230	275	290
Спиртни напитки	674	760	1 113	1 420	1 862	1 723	2 476	2 840

1) Без товарите от международните превози.

19. Използване на товарния автомобилен транспорт за общо ползване

	1960	1965	1970	1973	1974	1975	1976	1977
Изминат път – хил. км	309 505	403 079	677 215	783 177	860 908	1 043 358	1 386 380	1 533 983
в т. ч. с товар	189 920	258 146	427 654	500 403	562 813	661 000	867 557	947 239
Средна търговска скорост – км/час	13,2	14,4	16,4	17,8	17,6	18,2	19,2	18,7
Превозени товари и извършена работа								
от видовете товарни автомобили								
бензинови								
хил. тонове	33 399	47 414	63 519	83 037	98 086	118 559	141 728	159 032
млн. тон/км	325	436	679	839	934	1 090	1 356	1 636
дизелови								
хил. тонове	14 120	22 896	55 429	65 964	85 352	103 256	134 895	161 182
млн. тон/км	552	1 023	2 666	3 466	4 121	5 160	7 679	7 813

20. Използване на автобусния парк за общо ползване

	1960	1965	1970	1973	1974	1975	1976	1977
Превозени пътници – хил.	340 734	787 259	1 315 975	1 623 089	1 778 111	1 852 792	1 852 024	1 794 474
Извършена работа – млн. пътник/км	3 133	6 536	12 246	16 542	18 553	19 541	20 466	20 451
Средно превозно разстояние – км	9,2	8,3	9,3	10,2	10,4	10,5	11,1	11,4
Среден денонощен пробег – км	201	221	224	260	240	244	243	240
Средна търговска скорост – км/час	15,3	16,3	16,1	17,2	17,6	17,9	18,0	18,0

21. Вътрешноградски превози на пътници и извършена работа от автобусния транспорт за общо ползване

	1960	1965	1970	1973	1974	1975	1976	1977
Градове с автобусен транспорт – брой	68	89	94	121	121	121	127	127
Превозени пътници – хил.	268 501	622 261	981 435	1 165 594	1 240 833	1 276 596	1 243 573	1 116 260
Извършена работа – млн. пътник/км	1 510	3 050	4 971	5 943	6 296	6 493	6 195	5 777
Средно превозно разстояние – км	5,6	4,9	5,1	5,1	5,1	5,1	5,0	5,2

22. Междуселищни превози на пътници и извършена работа от автобусния транспорт за общо ползване

	1960	1965	1970	1973	1974	1975	1976	1977
Междуселищни автобусни линии – брой	1 082	1 559	2 533	2 659	3 796	4 619	4 602	4 082
Обща дължина на междуселищните автобусни линии – км	50 253	70 033	154 329	195 634	202 183	203 413	195 319	177 917
Обслужвани селища – брой	4 434	4 724	4 861	4 922	4 985	4 921	4 498	4 548
Превозени пътници – хил.	72 233	164 998	334 540	457 495	537 278	576 196	608 451	678 214
Извършена работа – млн. пътник/км	1 623	3 486	7 275	10 600	12 257	13 048	14 270	14 674
Средно превозно разстояние – км	22,5	21,1	21,7	23,2	22,8	22,6	23,4	21,6

23. Използване на товарните автомобили за общо ползване

	1960	1965	1970	1973	1974	1975	1976	1977
Превозени товари – хил. тонове	41 134	62 188	110 520	149 001	183 438	221 815	276 623	320 214
Извършена работа – млн. тон/км	808	1 342	3 223	4 305	5 055	6 250	9 035	9 449
Средно превозно разстояние – км	20	22	29	29	28	28	33	30
Изминат път – хил. км	279 930	358 631	623 619	783 177	860 908	1 043 358	1 386 380	1 533 983
в т. ч. с товар	173 160	234 830	400 138	500 403	562 813	661 000	867 557	947 239
Среден денонощен пробег – км	165	167	184	187	184	186	199	199
Средна търговска скорост – км/час	14,0	14,9	16,5	17,8	17,6	18,2	19,2	18,7

24. Приходи, разходи и себестойност на автомобилния транспорт за общо ползване

	1960	1965	1970	1973	1974	1975	1976	1977
Приходи ¹⁾ — хил. левове	117 689	184 015	372 607	511 391	603 471	714 042	954 365	1 082 149
От товарни превози	72 478	88 638	177 561	238 426	291 877	382 153	594 779	676 849
От пътнически превози с автобуси	40 371	77 677	146 920	196 060	218 715	224 467	237 567	288 540
Средна приходна ставка — стотинки								
на тон/км	8,966	6,601	5,545	5,531	5,753	6,085	6,583	7,164
на пътник/км	1,472	1,403	1,359	1,310	1,154	1,257	1,234	1,500
Разходи — хил. левове	89 230	125 895	304 114	398 733	471 833	565 735	741 896	828 114
Себестойност — стотинки								
на приведен тон/км	7,712	6,033	6,142	5,778	5,689	5,776	5,504	6,236
на тон/км	7,702	5,426	5,009	4,765	4,948	5,178	5,275	5,775
на пътник/км с автобуси	0,838	0,715	0,917	0,867	0,759	0,856	0,871	0,986

1) Включително приходите от леки пътнически и товарни таксиметрови и тролейбусни превози.

25. Производителност на труда в автомобилния транспорт

(Левове)

	1965	1970	1973	1974	1975	1976	1977
Средна годишна изработка на работник	3 951	5 298	6 174	6 676	7 338	9 403	10 118

26. Индекси на производителността на труда в автомобилния транспорт

(На лице от експлоатацията)

Години	Години, приети за база									
	1965	1969	1970	1971	1972	1973	1974	1975	1976	1977
1965	100	83	75	72	68	64	59	54	41	38
1970	133	111	100	96	91	86	79	71	56	51
1971	139	115	104	100	95	89	82	74	58	53
1972	146	122	110	106	100	94	86	78	61	56
1973	156	129	117	112	106	100	92	84	65	60
1974	170	141	127	122	116	108	100	91	71	65
1975	186	155	140	134	127	119	110	100	79	71
1976	240	199	179	172	164	153	141	128	100	92
1977	261	217	196	188	178	167	154	140	109	100

XIII ТРАНСПОРТ
МОРСКИ ТРАНСПОРТ

27. Работници и служещи в морския транспорт

(Среден годишен брой)

	1960	1965	1970	1973	1974	1975	1976	1977
Общо	1 426	2 465	5 214	5 223	5 752	5 953	6 077	5 892
в т. ч. работници в превозната дейност	1 032	2 270	4 872	4 588	5 110	5 296	5 417	5 272

28. Превозени товари и пътници и извършена работа от морския транспорт

	1960	1965	1970	1973	1974	1975	1976	1977
Товарни кораби								
Изминат път – хил. км	1 209	2 330	7 430	6 223	6 341	5 991	6 036	7 105
в т. ч. международно	1 107	2 242	6 476	6 200	6 330	5 990	6 035	7 102
Превозени товари – хил. тонове	1 064	5 435	14 518	17 375	19 455	19 253	22 392	23 534
в т. ч. международно	766	5 272	14 365	17 252	19 335	19 057	22 293	23 399
Извършена работа – млн. тон/км	2 540	9 064	38 949	39 113	47 241	42 172	41 904	43 266
в т. ч. международно	2 523	9 054	38 925	39 102	47 228	42 153	41 893	43 252
Средно превозно разстояние – км	2 389	1 668	2 683	2 251	2 428	2 190	1 871	1 838
в т. ч. международно	3 295	1 717	2 710	2 266	2 443	2 212	1 879	1 848
Пътнически кораби								
Изминат път – хил. км	255	344	642	604	1 179	1 234	1 373	1 041
Превозени пътници – хил.	559	407	602	737	800	905	864	638
Извършена работа – млн. пътник/км	19	32	27	24	52	78	72	39
Средно превозно разстояние – км	34	78	45	33	66	86	83	60

29. Преминали товари през морските пристанища по предназначение

(Хиляди тонове)

По предназначение	1960	1965	1970	1973	1974	1975	1976	1977
Общо	2 475	8 347	16 090	19 371	22 497	23 796	26 067	28 158
Внос	1 066	6 749	13 522	17 202	20 106	21 127	22 582	24 754
Износ	540	1 157	2 295	2 027	2 043	2 292	3 011	3 107
Транзит	243	28	18	10	8	3	2	10
Крайбрежно	626	413	255	132	340	374	472	287

30. Кораби, посетили морските пристанища натоварени и разтоварени товари

	1960	1965	1970	1973	1974	1975	1976	1977
Кораби, посетили пристанищата – х. нрт	2 283,8	4 983,7	8 542,3	16 216,7	11 542,7	10 227,1	11 386,1	13 275,0
Натоварени товари – хил. т	855,0	1 375,2	2 327,5	2 197,7	2 103,3	2 739,3	3 014,5	2 877,5
Разтоварени товари – хил. т	1 369,1	6 943,7	13 762,2	17 670,7	20 658,5	20 024,8	23 214,6	19 094,2

31. Приходи, разходи и себестойност в морския транспорт

	1960	1965	1970	1973	1974	1975	1976	1977
Приходи — хил. левове	10 614	32 483	82 499	124 981	168 586	170 592	189 901	203 270
От товарни превози	10 111	30 541	80 960	123 674	163 749	163 459	182 980	200 035
От пътнически превози	503	1 942	1 539	1 307	4 837	7 133	6 921	3 235
Средна приходна ставка — стотинки								
на тон/км	0,398	0,337	0,208	0,316	0,347	0,388	0,437	0,462
на пътник/км	2,612	6,113	5,650	5,339	9,379	9,109	9,639	8,403
Разходи — хил. левове	8 931	24 788	67 365	105 422	136 080	143 086	151 135	166 253
Себестойност — стотинки								
на приведен тон/км	0,349	0,273	0,173	0,269	0,288	0,339	0,360	0,384
на тон/км	0,316	0,248	0,170	0,264	0,273	0,314	0,342	0,373
на пътник/км	4,707	7,384	8,579	9,526	13,386	11,005	10,993	14,826

32. Производителност на труда в морския транспорт

(Хил. приведени тон/км)

	1960	1965	1970	1973	1974	1975	1976	1977
Средна годишна изработка на работник	2 480,1	4 006,9	8 000,1	8 530,4	9 254,9	7 977,8	7 748,8	8 214,0

33. Индекси на производителността на труда в морския транспорт

(На лице от експлоатацията)

Години	Години, приети за база												
	1952	1956	1960	1965	1969	1970	1971	1972	1973	1974	1975	1976	1977
1952	100	58	39	23	11	11	13	12	11	10	11	12	11
1956	171	100	66	40	20	20	23	21	19	17	19	21	19
1957	214	125	83	50	25	25	29	26	23	22	24	26	24
1958	263	154	102	62	30	30	35	32	29	26	29	32	30
1959	233	136	90	55	27	27	31	28	25	23	26	28	26
1960	258	151	100	60	30	30	34	31	28	26	29	31	29
1961	261	159	101	61	30	30	35	31	28	26	29	31	29
1962	269	158	104	63	31	31	36	32	29	27	30	32	30
1963	403	236	156	94	46	46	54	48	44	40	45	49	45
1964	468	274	181	109	54	54	63	56	51	47	52	56	53
1965	428	250	166	100	49	49	57	51	47	43	48	52	48
1967	749	432	291	175	86	86	100	90	82	75	83	90	85
1968	837	489	324	196	96	96	112	101	91	84	93	101	94
1969	871	510	338	204	100	100	117	105	95	87	97	105	98
1970	868	508	337	203	100	100	116	105	95	87	97	105	98
1971	747	437	290	175	86	86	100	90	81	75	83	90	84
1972	831	486	322	194	95	96	111	100	91	83	92	100	94
1973	917	536	355	214	105	106	123	110	100	92	102	110	103
1974	996	582	386	233	114	115	133	120	109	100	111	120	112
1975	899	526	348	210	103	104	120	108	98	90	100	108	101
1976	829	485	321	194	95	96	111	100	91	83	92	100	94
1977	904	519	344	207	102	102	119	107	97	89	99	107	100

XIII. ТРАНСПОРТ
РЕЧЕН ТРАНСПОРТ

34. Работници и служещи в речния транспорт

(Среден годишен брой)

	1960	1965	1970	1973	1974	1975	1976	1977
Общо	1 045	1 234	1 505	1 699	1 745	1 752	1 854	1 854
в т. ч. работници в превозната дейност	941	1 120	1 376	1 485	1 527	1 537	1 643	1 654

35. Превозени товари и пътници и извършена работа от речния транспорт

	1960	1965	1970	1973	1974	1975	1976	1977
Товарни кораби, несамодвижещи се шлепове и танкери								
Изминат път – хил. км	1 475	2 241	4 008	3 604	4 017	4 088	4 040	5 140
в т. ч. международно	1 285	2 131	3 966	3 602	4 012	4 083	4 028	5 136
Превозени товари – хил. тонове	1 556	2 316	3 692	3 778	4 244	4 407	4 417	4 572
в т. ч. международно	1 128	2 114	3 602	3 743	4 230	4 377	4 392	4 558
Извършена работа – млн. тон/км	615	1 062	1 832	1 983	2 351	2 392	2 391	2 450
в т. ч. международно	577	1 039	1 822	1 982	2 348	2 388	2 387	2 448
Средно превозно разстояние – км	395	459	496	525	554	543	541	536
в т. ч. международно	511	491	506	529	555	546	593	537
Пътнически кораби								
Изминат път – хил. км	341	401	430	502	497	513	555	556
Превозени пътници – хил.	798	345	275	293	332	387	386	402
Извършена работа – млн. пътник/км	47	29	30	43	58	55	48	50
Средно превозно разстояние – км	59	85	110	145	174	141	125	125

36. Преминали товари през речните пристанища по предназначение

(Хиляди тонове)

По предназначение	1960	1965	1970	1973	1974	1975	1976	1977
Общо	2 933	5 729	9 168	10 174	11 574	11 607	11 359	10 646
Внос	1 196	2 762	4 307	4 559	5 146	5 302	4 743	4 623
Износ	402	453	651	653	706	675	903	996
Транзит	163	20	3	2	3	1	–	–
Крайбрежно	1 172	2 494	4 207	4 960	5 719	5 629	5 713	5 027

37. Приходи, разходи и себестойност в речния транспорт

	1960	1965	1970	1973	1974	1975	1976	1977
Приходи – хил. левове	4 531	9 908	16 424	18 524	20 987	22 143	22 579	24 325
От товарни превози	3 857	9 083	15 478	17 485	19 799	20 836	21 148	21 841
От пътнически превози	674	825	946	1 039	1 188	1 307	1 431	2 484
Средна приходна ставка – стотинки								
на тон/км	0,627	0,855	0,845	0,882	0,842	0,871	0,885	0,891
на пътник/км	1,441	2,821	3,130	2,436	2,053	2,394	2,975	4,931
Разходи – хил. левове	3 736	6 342	11 416	14 342	15 926	16 933	17 988	19 843
Себестойност – стотинки								
на приведен тон/км	0,565	0,581	0,613	0,708	0,661	0,692	0,738	0,794
на тон/км	0,476	0,521	0,547	0,633	0,590	0,612	0,643	0,688
на пътник/км	1,730	2,767	4,643	4,135	3,542	4,201	5,418	5,911

38. Производителност на труда в речния транспорт

(Хил. приведени тон/км)

	1960	1965	1970	1973	1974	1975	1976	1977
Средна годишна изработка на работник в превозната дейност	703,2	974,7	1 353,5	1 364,0	1 577,3	1 591,9	1 484,5	1 511,7

39. Индекси на производителността на труда в речния транспорт

(На лице от експлоатацията)

Години	Години, приети за база												
	1952	1956	1960	1965	1969	1970	1971	1972	1973	1974	1975	1976	1977
1952	100	85	78	56	47	40	37	37	40	34	34	36	36
1956	117	100	91	65	55	47	43	44	47	40	40	43	42
1957	116	99	90	65	55	46	43	44	46	40	39	42	41
1958	104	89	81	58	49	41	38	39	41	36	35	38	37
1959	104	89	81	58	49	42	38	39	41	36	35	38	37
1960	129	110	100	72	61	51	47	48	51	44	44	47	46
1961	120	102	93	67	57	48	44	45	48	41	41	44	43
1962	128	109	99	72	61	51	47	48	51	44	44	47	45
1963	131	112	102	74	62	52	48	49	52	45	45	48	47
1964	158	135	123	88	75	63	58	59	63	54	54	57	56
1965	179	152	139	100	84	71	66	67	71	61	61	65	63
1967	206	175	160	115	97	82	76	77	82	71	70	75	73
1968	211	180	164	118	97	84	78	79	84	72	72	77	75
1969	211	180	164	118	100	84	78	79	84	72	72	77	75
1970	250	213	195	140	118	100	92	94	99	86	85	91	89
1971	271	231	211	152	128	108	100	102	108	93	92	99	96
1972	266	227	207	149	126	106	98	100	106	91	91	97	95
1973	252	215	196	141	119	101	93	95	100	86	86	92	89
1974	292	249	227	163	138	117	108	109	116	100	97	106	101
1975	294	251	229	165	139	118	108	110	117	103	100	107	104
1976	275	234	214	154	130	110	101	103	109	94	93	100	102
1977	282	240	219	158	133	113	104	106	112	99	96	102	100

XIII. ТРАНСПОРТ
ВЪЗДУШЕН ТРАНСПОРТ

40. Работници и служещи в гражданския въздушен транспорт

(Среден годишен брой)

	1960	1965	1970	1973	1974	1975	1976	1977
Общо	758	1 869	4 032	5 043	5 442	5 674	5 997	5 980
в т. ч. работници	485	1 460	2 980	3 945	4 220	4 452	4 724	4 819

41. Граждански въздушен флот

(В края на годината)

	1960	1965	1970	1973	1974	1975	1976	1977
Дължина на въздушните линии – км	5 366	14 115	28 145	31 580	31 990	33 410	33 410	34 625
Вътрешни	1 180	1 445	3 245	4 100	4 100	4 100	4 100	4 015
Международни	4 186	12 670	24 900	27 480	27 890	29 310	29 310	30 610

42. Използване на гражданския въздушен транспорт

	1960	1965	1970	1973	1974	1975	1976	1977
Пролетени часове от самолетите	18 620	55 426	166 292	187 839	207 815	210 382	206 184	205 966
Транспортна авиация	15 324	18 676	50 222	55 710	58 564	63 177	61 461	59 279
в т. ч. по вътрешни линии	10 985	10 035	19 431	22 124	22 369	20 784	21 624	19 161
Селскостопанска авиация	3 241	35 482	111 582	131 798	148 816	146 962	144 461	146 687
Санитарна, учебна и друга авиация	55	1 268	4 488	331	435	243	262	–
Изминат път от самолетите на транспортната авиация – хил. км	4 382	8 183	26 818	29 855	33 164	38 764	37 609	36 286
По вътрешни линии	2 941	3 413	7 088	8 189	8 800	8 732	9 127	8 190
По международни линии	1 441	4 770	19 730	21 666	24 364	30 032	28 482	28 096

43. Превозени пътници и товари и извършена работа от гражданския въздушен транспорт

	1960	1965	1970	1973	1974	1975	1976	1977
Превозени пътници – хиляди	206	509	1 135	1 351	1 708	2 087	2 072	1 880
в т. ч. по вътрешни линии	183	361	625	673	930	1 095	1 199	982
Извършена работа – хил. пътник/км	88 604	372 980	1 201 179	1 396 772	1 718 050	2 318 775	2 059 984	1 929 422
в т. ч. по вътрешни линии	60 294	117 326	216 528	246 219	335 268	385 664	429 376	350 310
Превозени товари – тонове	680	3 113	8 307	14 191	15 198	16 321	21 863	24 124
в т. ч. по вътрешни линии	525	647	1 463	3 842	3 980	4 006	4 695	5 290
Извършена работа – хил. тоц/км	299	4 937	14 046	20 107	23 757	28 345	37 965	45 716
в т. ч. по вътрешни линии	158	212	522	1 495	1 467	1 375	1 701	1 843

44. Приходи, разходи и себестойност в гражданския въздушен транспорт

	1960	1965	1970	1973	1974	1975	1976	1977
Приходи — хил. левове	3 007	13 600	62 171	83 948	107 194	148 248	152 206	163 544
От превози	2 875	9 747	37 686	63 481	80 846	110 415	113 417	118 897
От селскостопанска, санитарна и друга дейност	132	3 853	24 485	20 467	26 348	37 833	38 789	44 647
Средна приходна ставка на приведен тон/км — стотинки	31,4	29,0	28,1	39,7	41,3	42,4	45,3	49,8
Разходи — хил. левове	4 968	15 242	51 291	75 558	92 628	116 350	116 327	125 448
в това число:								
Основна и допълнителна заплата	979	2 792	8 574	13 086	14 266	15 453	15 461	15 656
Амортизация	1 472	4 867	16 270	24 341	29 305	37 018	37 766	43 448
Гориво и смазочни материали	1 696	3 374	8 574	13 114	19 809	27 690	26 018	25 192
Себестойност на 100 лв. приходи — левове ...	151,74	95,94	86,58	80,54	80,24	78,64	75,95	76,90

45. Производителност на труда в гражданския въздушен транспорт

(Левове)

	1960	1965	1970	1973	1974	1975	1976	1977
Средна годишна изработка на работник	6 751	10 882	19 945	23 862	27 441	33 344	32 423	33 937

46. Индекси на производителността на труда във въздушния транспорт

(На лице от експлоатацията)

Години	Години, приети за база											
	1952	1956	1960	1965	1970	1971	1972	1973	1974	1975	1976	1977
1952	100	62	38	19	11	9	8	9	8	7	6	6
1956	162	100	62	31	17	14	14	14	12	11	10	10
1957	166	102	63	32	18	15	14	14	13	11	11	10
1958	215	133	82	41	23	19	18	18	16	14	14	13
1959	299	184	114	57	32	26	25	26	23	20	19	18
1960	262	162	100	50	28	23	22	23	20	17	17	15
1961	327	201	125	63	34	29	27	28	25	22	21	19
1962	360	222	137	69	38	32	30	31	27	24	23	21
1963	457	282	174	88	48	40	38	39	34	30	29	27
1964	546	337	208	105	58	48	46	47	41	36	34	32
1965	521	321	199	100	55	46	44	45	39	35	33	31
1968	682	421	260	131	72	60	57	59	51	45	43	40
1969	908	560	346	174	96	80	76	70	68	60	57	50
1970	948	585	361	182	100	84	80	82	71	63	60	56
1971	11 пъти	700	433	218	120	100	95	98	86	75	72	67
1972	11 пъти	734	454	228	126	105	100	102	90	79	75	70
1973	12 пъти	717	441	222	122	102	98	100	88	77	73	68
1974	13 пъти	818	506	255	140	117	111	114	100	88	84	78
1975	15 пъти	934	574	290	160	133	127	130	114	100	102	95
1976	16 пъти	976	603	304	167	139	133	136	119	105	100	93
1977	17 пъти	10 пъти	647	326	179	150	142	146	128	105	107	100

XIII. ТРАНСПОРТ
ГРАДСКИ ПЪТНИЧЕСКИ ТРАНСПОРТ

47. Градски трамваен транспорт
(гр. София)

	Мярка	1960	1965	1970	1973	1974	1975	1976	1977
Експлоатационна дължина на трамвайната мрежа									
Пътническа мрежа	км	83	97	110	121	121	121	121	121
Мрежа за разминаване	км	3	2	4	4	4	4	0	0
Мрежа за депата	км	13	14	13	13	13	13	23	23
Мотриси	бр.	204	271	332	368	368	344	376	379
Ремаркета	бр.	210	187	137	61	37	37	6	2
Използване подвижния състав ..	коэф.	0,90	0,86	0,81	0,79	0,79	0,78	0,72	0,72
Пробег на трамвайните коли ...	хил. км	24 675	29 434	26 879	24 230	21 711	19 862	18 547	18 352
Експлоатационна скорост	км/час	13,74	13,77	13,58	14,10	14,10	14,11	14,02	13,99
Превозени пътници	хил.	358 272	388 268	378 985	391 995	394 966	393 144	311 679	320 318
Средна денонощна продължителност на движение за една кола .	часове	14,26	15,05	15,07	13,58	12,74	12,91	13,18	12,84
Машинодни в ремонт на една кола	бр.	21	35	43	39	39	47	42	47

48. Градски тролейбусен транспорт

	Мярка	1960	1965	1970	1973	1974	1975	1976	1977
Градове с тролейбуси	брой	2	2	2	2	2	2	2	2
Експлоатационна дължина на линиите									
	км	71	83	89	99	99	113	113	113
Тролейбуси	брой	118	159	205	241	243	234	234	233
Използване на подвижния състав	коэф.	0,90	0,83	0,85	0,83	0,83	0,85	0,81	0,82
Пробег на тролейбусните коли ..	хил. км	8 041	9 998	12 713	14 583	14 726	13 548	12 631	12 656
Експлоатационна скорост	км/час	13,57	13,45	13,32	13,73	14,03	13,44	13,37	13,42
Превозени пътници	хил.	91 512	91 642	124 553	111 942	114 688	106 912	85 654	89 388
Средна денонощна продължителност на движение за една кола .	часове	16,13	15,37	15,43	15,29	14,69	14,04	13,69	13,66

ПРЕВОЗЕНИ ТОВАРИ

хил. тонове

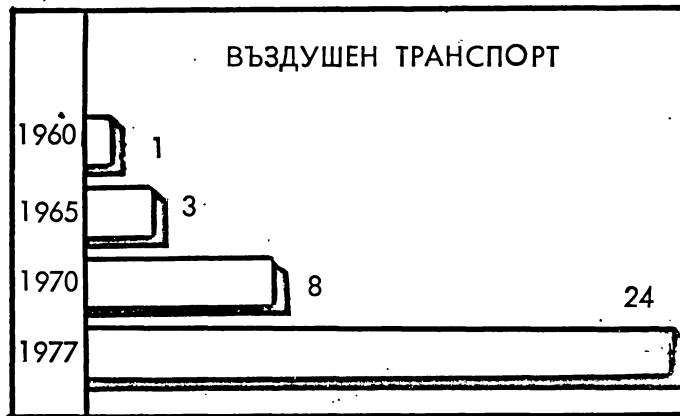
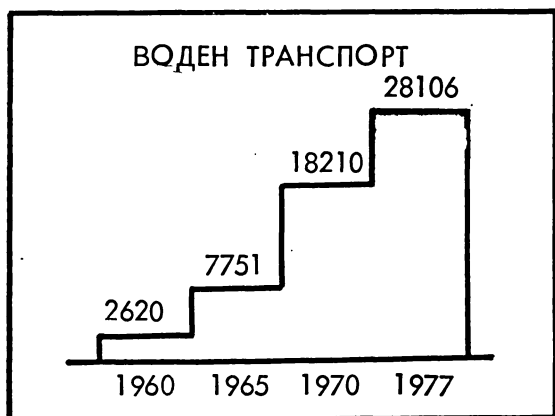
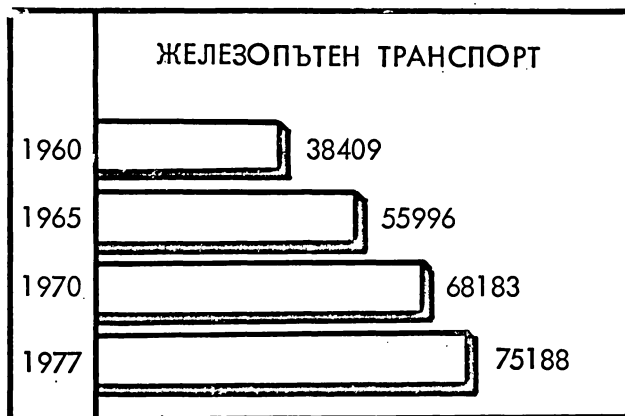

ПРЕВОЗЕНИ ПЪТНИЦИ

хиляди

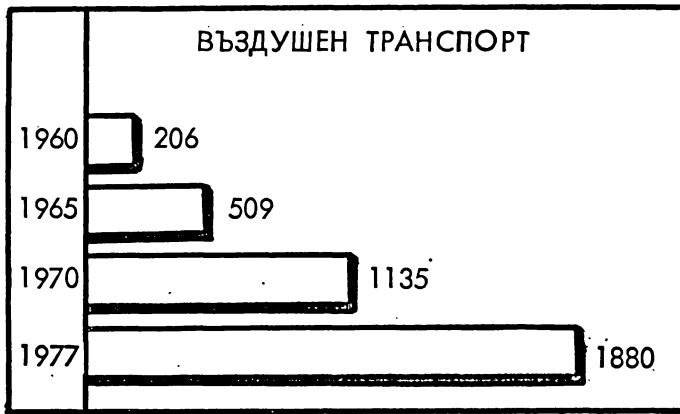
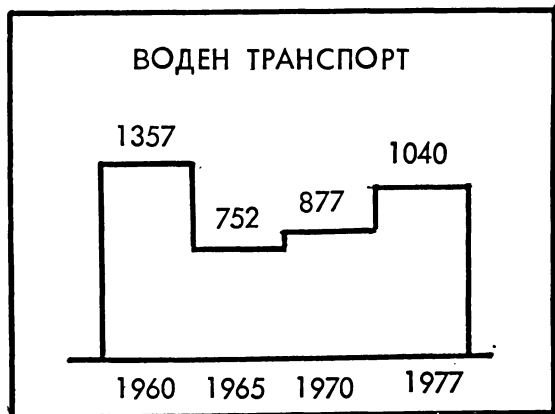
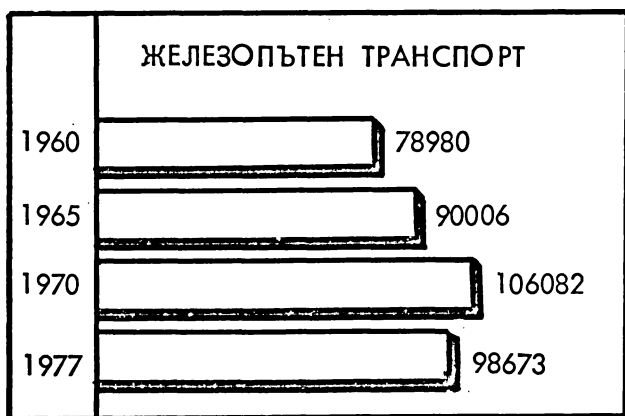

XIV. СЪОБЩЕНИЯ

Данните за развитието и трафика на пощенските, телефонните, телеграфните и радиосъобщенията за себестойността и производителността на труда в отрасъла са резултат от разработката на годишните отчети за изпълнението на плана от поделенията и предприятията на Министерството на съобщенията.

В таблица 2, данните за телефонните станции са само за общо ползване, без ведомствените телефонни станции.

Данните за телеграфната и телефонната мрежа и за радификацията и телевизията — таблици 2, 3 и 4 са към края на годината.

1. Пощенски, телеграфни и телефонни съобщения

(В края на годината)

	1960	1965	1970	1973	1974	1975	1976	1977
Пощенски, телеграфни и телефонни станции ..	1 995	2 152	2 370	2 544	2 612	2 686	2 743	2 773
Обслужвани селища от пощата	5 230	5 201	5 398	5 350	5 395	5 427	5 421	5 406
Пощенски пътища — км	41 101	43 126	44 411	45 793	46 108	46 393	59 103	59 661
в това число:								
Железопътни	6 559	6 559	5 162	5 351	5 437	5 714	5 764	5 764
Въздушни	—	868	1 661	2 071	2 521	2 021	2 021	2 221
Автомобилни	18 304	22 180	24 280	24 945	27 400	28 258	37 475	37 978
Междуселски	15 291	13 519	13 308	13 426	10 750	10 400	13 843	13 698

2. Телеграфна и телефонна мрежа

	1960	1965	1970	1973	1974	1975	1976	1977
Капацитет на селищните телефонни централи — номера	150 943	239 406	387 768	495 626	563 031	617 532	703 068	799 688
в т. ч. автоматични	75 068	143 798	295 165	395 503	471 200	522 838	616 768	721 478
Междуселищни стълбовни тт линии — км ...	30 528	28 709	27 409	26 025	24 645	24 224	23 911	22 574
Дължина на проводниците — км	158 826	159 069	144 533	132 961	124 771	122 588	120 396	107 988
Междуселищни тт кабели — км	1 270	2 430	5 700	9 671	9 819	10 881	12 084	14 249
Дължина на проводниците — км	27 806	56 903	108 426	307 747	340 996	363 250	398 190	453 297
Междуселищни канални								
телефонни връзки { брой	662	1 095	2 842	4 048	4 943	6 172	8 281	9 526
{ км	109 793	188 098	426 468	589 042	621 003	771 688	992 339	1 174 123
Междуселищни								
телеграфни връзки { брой	893	803	2 300	3 077	3 460	3 804	4 157	4 286
{ км	56 399	89 184	245 994	349 069	400 820	441 876	450 495	482 649
в т. ч. канални { брой	202	695	2 299	3 077	3 460	3 804	4 157	4 286
{ км	42 597	86 677	245 979	349 069	400 820	441 876	450 495	482 649
Телефонни постове — брой	171 705	279 201	473 047	640 842	718 325	777 127	852 858	946 023

3. Радиофикация и телевизия

	1960	1965	1970	1973	1974	1975	1976	1977
Радиопредаватели { брой	7	14	26	31	32	40	42	42
{ мощност (квт)	570	705	1 317	1 347	2 094	3 638	4 144	4 544
Радиопредаватели на { брой	5	9	12	12	13	14	15	15
средни вълни { мощност (квт)	435	540	750	750	1 750	2 250	2 750	3 150
Радиопредаватели на { брой	2	2	4	4	4	6	6	6
къси вълни { мощност (квт)	135	135	235	235	255	1 255	1 260	1 260
Радиопредаватели на { брой	—	3	10	15	15	20	21	21
ултра къси вълни { мощност (квт)	—	30	332	362	90	133	134	134
Радиофицирани селища	1 905	2 204	2 489	2 514	2 526	2 560	2 578	2 602
в т. ч. села	1 794	2 070	2 355	2 340	2 312	2 346	2 364	2 388
Радиотранслационни възли	1 347	1 572	1 820	1 863	1 890	1 920	1 933	1 953
Радиоабонати	1 430 653	2 055 119	2 291 457	2 265 821	2 272 894	2 270 917	2 259 209	2 234 618
Радиоприемници	868 950	1 399 610	1 554 873	1 454 045	1 426 947	1 394 288	1 352 682	1 298 745
Радиоприемни точки	561 703	655 509	736 584	811 776	845 947	876 629	906 527	935 873
в т. ч. в селата	362 715	395 835	407 530	419 667	420 775	415 701	427 934	437 155
Телевизионни абонати	2 573	185 246	1 027 560	1 382 799	1 456 865	1 507 650	1 546 020	1 584 276

4. Телевизия през 1977 година

Станции и предаватели	Дата на пускане в експлоатация	Номер на канала и международен стандарт	Обхват—мгхц	Носещи честоти — мгхц		Мощност — вт		Телевизионни ре-транслатори
				на образа	на звука	на образа	на звука	
Софийска телевизионна станция	7.11.1959 г.	7-OIRT	182—190	183,25	189,75	500	250	} 216
Телевизионна станция връх „Ботев”	30.12.1965 г.	11-OIRT	214—222	215,25	221,75	20 000	4 000	
Варненски телевизионен предавател	9.09.1966 г.	9-OIRT	198—206	199,25	205,75	600	150	
Телевизионен предавател „Слънчев бряг”	7.11.1967 г.	7-OIRT	182—190	183,25	189,75	10 000	2 000	
Телевизионен предавател „Петрохан”	20.01.1968 г.	9-OIRT	198—206	199,25	205,75	600	150	
Кюстендилска телевизионна станция	26.08.1969 г.	10-OIRT	206—214	207,25	213,75	5 000	1 000	
Телевизионен предавател „Стръмни рид”	6.11.1970 г.	9-OIRT	198—206	199,25	205,75	5 000	1 000	
Телевизионна станция „Толбухин”	17.03.1972 г.	12-OIRT	222—230	223,25	229,75	1 000	200	
Телевизионен предавател „Правник” — Толбу- хинско	15.06.1973 г.	6-OIRT	174—182	175,25	181,75	1 000	200	
Телевизионен предавател София—2-а програма	31.08.1974 г.	12-OIRT	222—230	223,25	229,75	1 000	200	
Телевизионен предавател „Венец” — Шуменско	25.07.1975 г.	5-OIRT	92—100	93,25	99,75	50 000	15 000	
Телевизионен предавател връх „Ботев” — 2-а програма	9.09.1975 г.	24-OIRT	494—502	495,25	501,75	40 000	8 000	
Телевизионен предавател „Слънчев бряг” — 2-а програма	1.05.1976 г.	26-OIRT	574—582	511,25	517,75	40 000	8 000	
Телевизионен предавател връх „Виден” — Кюстендилско	1.12.1976 г.	34-OIRT	510—518	575,25	581,75	20 000	4 000	
Телевизионна станция „Венец” — Шуменско — 2-а програма	1.01.1977 г.	39-OIRT	614—622	615,25	621,75	40 000	8 000	
Телевизионна станция — Варна — 2-а програма	8.09.1977 г.	33-OIRT	566—574	567,25	573,75	10 000	2 000	

5. Работници и служещи в съобщенията

(Среден годишен брой)

	1965	1970	1973	1974	1975	1976	1977
Общо	27 772	32 514	35 913	37 066	37 920	38 170	38 351
в т. ч. работници	24 550	28 693	31 426	32 583	33 460	33 650	33 390

6. Входящ и изходящ трафик на пощенските, телеграфните и телефонните съобщения

(Хиляди бросве)

	1960	1965	1970	1973	1974	1975	1976	1977
Писмовна кореспонденция — изходяща	169 957	170 441	222 936	247 113	273 419	291 326	286 630	291 732
в т. ч. платена	145 246	166 527	220 072	244 292	270 630	288 334	282 798	288 456
Периодични издания — входящи	602 561	599 437	831 391	1 011 820	947 667	954 189	1 055 480	1 102 149
в т. ч. вестници	580 505	572 287	781 797	924 318	882 293	879 065	974 205	1 011 372
Колетни пратки — изходящи	4 487	5 294	5 402	5 239	5 326	5 138	4 979	5 074
в т. ч. платени	4 199	4 919	5 019	5 020	5 112	4 925	4 771	4 871
Парични преводи — изходящи	9 043	11 543	24 403	28 499	28 874	28 775	29 241	29 343
в т. ч. платени	5 057	11 298	24 253	28 344	28 522	28 626	29 070	29 158
Телеграми — изходящи	6 654	7 789	8 818	9 506	9 950	10 064	9 843	9 560
в т. ч. платени	6 346	7 552	8 506	9 172	9 612	9 723	9 490	9 216
Междуселищни телефонни разговори — изходящи	31 709	38 573	45 704	52 498	50 727	49 446	45 930	43 628
в т. ч. платени	29 956	36 197	43 108	49 838	48 182	46 940	43 512	41 339

7. Приходи, разходи и себестойност в съобщенията

	1965	1970	1973	1974	1975	1976	1977
Приходи – хил. левове	68 082	118 046	160 605	176 230	181 522	195 986	210 403
Разходи – хил. левове	47 365	78 896	99 149	109 490	117 330	127 192	145 878
в това число:							
Основна и допълнителна заплата	24 580	42 382	52 095	54 384	56 536	59 476	61 673
Амортизация	8 021	13 950	20 643	22 958	26 172	30 690	43 450
Разходи на 100 лева приходи – левове	69,57	66,83	61,73	62,13	64,64	64,90	69,33

8. Производителност на труда в съобщенията

	1965	1970	1973	1974	1975	1976	1977
Средна годишна изработка на работник .	2 773	4 114	5 111	5 409	5 425	5 824	6 301

(Левове)

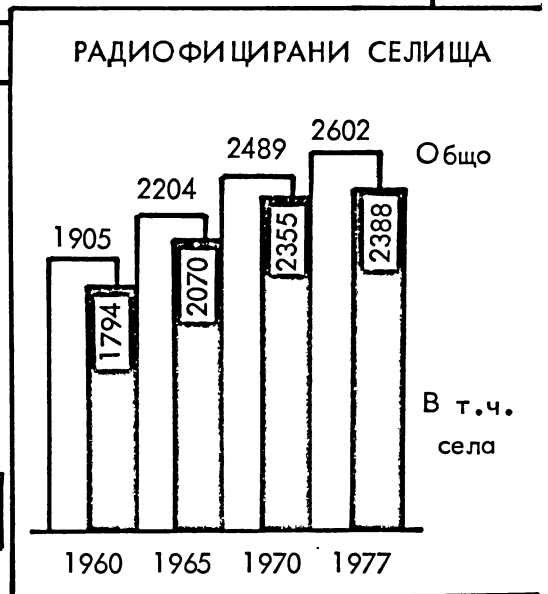
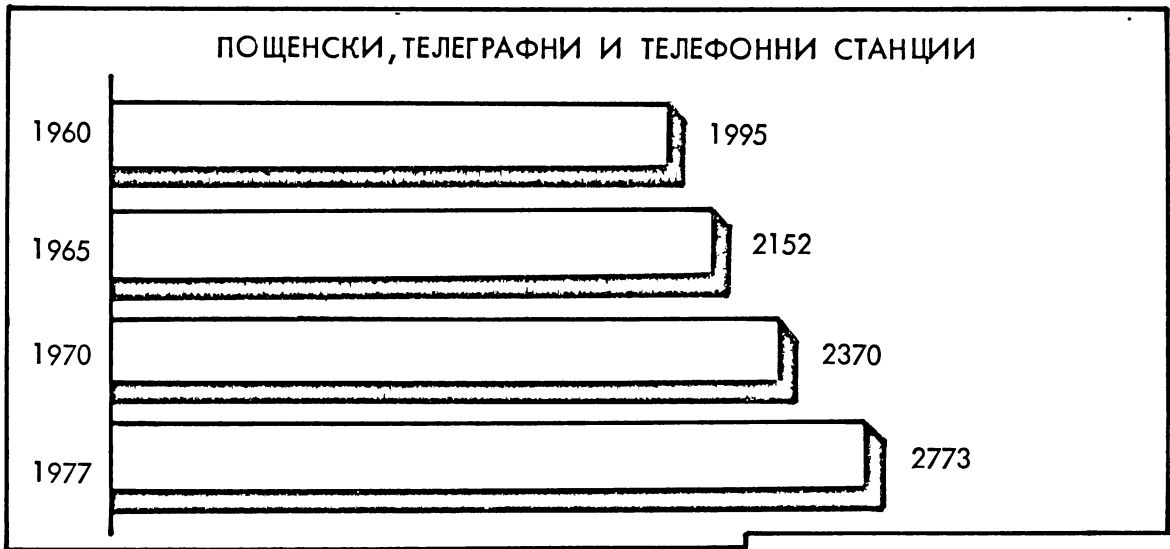

XV. ВЪТРЕШНА ТЪРГОВИЯ И ЦЕНИ

ВЪТРЕШНА ТЪРГОВИЯ

Данните за търговската мрежа, стокооборота и продажбите в натурално изражение са получени въз основа на отчетните данни от търговските организации.

В данните за броя на предприятията в търговската мрежа на дребно и заведенията за обществено хранене не са включени складовете към търговските организации на дребно и заведенията за обществено хранене, броят на обектите в развозната и разносната мрежа, а също и столовете в почивните станции.

В броя на магазините и заведенията за обществено хранене са включени само постоянно действащите.

В таблиците с основни показатели за труда са включени данни само за тези министерства и ведомства, които имат одобрен от ДКП план-разчет по труда във вътрешната търговия (без търговските работници в столовете и в промишлените предприятия, имащи търговска мрежа на дребно).

Данните за обръщаемостта на стоките показват колко дни стоките престояват в търговските организации от момента на постъпването им до момента на реализирането им. Изчислението е извършено, като данните за средногодишните стокови запаси са разделени на еднодневния стокооборот за годината.

В таблиците за разходите по обръщението и рентабилността са включени данни само за тези министерства и ведомства, които имат одобрен от ДКП план-разчет за разходите по обръщението, включително ДСО „Булгарплод“ и „Хлебна промишленост“.

В стокооборота на дребно са включени продажбите на стоки на населението от търговската мрежа на дребно, от заведенията за обществено хранене, столовете, от производствените предприятия и сумите, получени от държавни и кооперативни работилници за поправка на дрехи, обувки и други подобни услуги на населението.

Освен продажбите на населението в стокооборота на дребно са включени и продажбите на стоки само от търговската мрежа на дребно и от заведенията за обществено хранене на министерства, ведомства и организации, за домакински нужди и текущ ремонт.

В стокооборота от държавния сектор са включени продажбите от държавни търговски организации на дребно, от

търговски организации към народните съвети, от държавни производствени предприятия и спомагателните стопанства към тях.

В стокооборота от кооперативния сектор са включени продажбите от предприятия в системата на Централния кооперативен съюз, кооперации на слепите и други кооперации, а така също и столовете към кооперативните организации.

В частния сектор са включени продажбите от магазините и будките на частните лица.

Показателят „Стокооборот на лице от населението“ е изчислен със средногодишното население.

В таблиците за стокооборота от общественото хранене са включени и продажбите на населението от столовете при учреждения, организации и предприятия (без столовете в почивните станции) и от будките и лавките, организирани от заведенията за обществено хранене.

В таблиците за продажбите на някои групи стоки в натурално изражение са включени данни за продажбите чрез търговската мрежа и изразходваните стоки в заведенията за обществено хранене.

Данните за продажбите и цените на селскостопанските продукти на кооперативните пазари са получени от редовното статистическо наблюдение на същите в избрани 66 по-големи града на страната.

До 1960 г. индексите са изчислени по съпоставими цени 1957 година. От 1960 г. до 1971 г. индексите са изчислени по съпоставими цени на 1.01.1962 г. и са свързани верижно с изчислените индекси по съпоставими цени 1957 година. След 1971 г. индексите са изчислени по цени на 1.01.1971 г. и са свързани верижно с индексите, изчислени по съпоставими цени на 1.01.1962 година.

В табл. 16, 18, 22 и 23 структурата до 1971 г. е изчислена по цени на 1.01.1962 г., след 1971 г. е изчислена по цени на 1.01.1971 г., а в останалите таблици — по цени на съответната година. Абсолютните данни в стойностно изражение са дадени по цени на съответната година, приведени по курса на лева след 1.01.1962 година.

ЦЕНИ

Цените на дребно на стоките с централизирано ценообразуване са посочени въз основа на действащите ценоразписи, заповеди и др. нормативни актове по цените.

Средните цени на плодовете и зеленчуците, продавани в държавната и кооперативната търговия, и средните цени на кооперативните пазари са получени като средноаритметични претеглени величини. Данните за тяхното изчисляване се набират от специални статистически наблюдения, обхващащи:

- за държавната и кооперативната търговия всички градове на страната
- за кооперативните пазари 66 по-големи града.

Индексите на цените на стоките с единни държавни цени са изчислени въз основа на информация, събирана за ония стоки, които са претърпели изменение, а на зеленчуците и плодовете — от съответното статистическо наблюдение.

Верижните индекси на цените са изчислявани за всяка година при база предшестващата година = 100 и при тегла фактически реализирания стокооборот през отчетната година.

Индексните редове при постоянна база са изчислени по косвения метод, т. е. като произведение от индексите при верижна основа.

Индексите на цените на кооперативните пазари и индексите на цените и таксите на услугите за населението са изчислени на базата на данни, набрани от съответни статистически наблюдения.

Системата на притегляне и обвързване на индексите е аналогична с тази при индексите на цените на дребно в държавната и кооперативната търговия.

ВЪТРЕШНА ТЪРГОВИЯ

1. Търговска мрежа на дребно на 31.12. по форми на собственост и вид¹⁾

Форми на собственост Вид на магазините	1960	1965	1970	1973	1974	1975	1976	1977
Общо	25 526	28 153	32 708	34 436	34 859	35 398	36 606	37 185
Магазини за хранителни стоки	8 986	9 483	10 881	11 602	11 780	12 056	12 597	12 877
Магазини за нехранителни стоки	8 361	9 585	11 395	12 156	12 347	12 601	12 962	13 141
Смесени магазини	5 890	5 353	4 916	4 728	4 691	4 644	4 699	4 709
Будки, лавки и павилиони	2 289	3 732	5 516	5 950	6 041	6 097	6 348	6 458
Държавна	10 749	13 349	15 585	16 637	16 467	16 603	17 551	17 840
Магазини за хранителни стоки	4 800	5 555	5 839	6 014	5 726	5 757	6 079	6 163
Магазини за нехранителни стоки	4 603	5 285	6 201	6 691	6 791	6 906	7 171	7 259
Смесени магазини	184	175	174	172	178	184	173	209
Будки, лавки и павилиони	1 162	2 334	3 371	3 760	3 772	3 756	4 128	4 209
Кооперативна	13 794	14 125	16 281	17 169	17 750	18 188	18 542	18 818
Магазини за хранителни стоки	4 134	3 927	5 035	5 580	6 045	6 298	6 515	6 705
Магазини за нехранителни стоки	3 338	4 128	5 037	5 378	5 457	5 619	5 720	5 793
Смесени магазини	5 690	5 174	4 734	4 554	4 511	4 460	4 526	4 500
Будки, лавки и павилиони	632	896	1 475	1 657	1 737	1 811	1 781	1 800
Частна	983	679	842	630	642	607	513	527
Магазини за хранителни стоки	52	1	7	8	9	1	3	9
Магазини за нехранителни стоки	420	172	157	87	99	76	71	89
Смесени магазини	16	4	8	2	2	—	—	—
Будки, лавки и павилиони	495	502	670	533	532	530	439	429

1) От 1970 до 1974 г. вкл. на 1.12.

2. Търговска мрежа на дребно в градовете и селата на 31.12. по вид¹⁾

Вид на магазините	1960	1965	1970	1973	1974	1975	1976	1977
Общо	25 526	28 153	32 708	34 436	34 859	35 398	36 606	37 185
Магазини за хранителни стоки	8 986	9 483	10 881	11 602	11 780	12 056	12 597	12 877
Магазини за нехранителни стоки	8 361	9 585	11 395	12 156	12 347	12 601	12 962	13 141
Смесени магазини	5 890	5 353	4 916	4 728	4 691	4 644	4 699	4 709
Будки, лавки и павилиони	2 289	3 732	5 516	5 950	6 041	6 097	6 348	6 458
В градовете	13 965	15 867	19 006	20 266	20 913	21 133	21 800	22 244
Магазини за хранителни стоки	6 675	6 796	7 373	7 735	7 925	7 995	8 156	8 305
Магазини за нехранителни стоки	5 071	5 630	6 792	7 282	7 614	7 730	8 001	8 239
Смесени магазини	308	280	266	334	347	355	364	406
Будки, лавки и павилиони	1 911	3 161	4 575	4 915	5 027	5 053	5 279	5 294
В селата	11 561	12 286	13 702	14 170	13 946	14 265	14 806	14 941
Магазини за хранителни стоки	2 311	2 687	3 508	3 867	3 855	4 061	4 441	4 572
Магазини за нехранителни стоки	3 290	3 955	4 603	4 874	4 733	4 871	4 961	4 902
Смесени магазини	5 582	5 073	4 650	4 394	4 344	4 289	4 335	4 303
Будки, лавки и павилиони	378	571	941	1 035	1 014	1 044	1 069	1 164

1) От 1970 до 1974 г. вкл. на 1.12.

3. Магазини в търговската мрежа на дребно на 31.12. по стокова специализация¹⁾

Стокова специализация	1960	1965	1970	1973	1974	1975	1976	1977
Общо	23 237	24 421	27 192	23 486	28 818	29 301	30 258	30 727
За хранителни стоки	8 986	9 483	10 881	11 602	11 780	12 056	12 597	12 877
Специализирани и комбинирани	5 652	6 075	6 441	6 808	6 928	7 276	7 781	8 015
Хляб и хлебни изделия	1 774	2 111	2 258	2 332	2 353	2 476	2 671	2 722
Месо, месни произведения, риба и деликатеси	886	833	1 048	1 061	1 028	1 020	1 103	1 042
Мляко и млечни произведения	674	567	478	423	401	373	346	336
Плодове и зеленчуци	1 805	1 760	2 154	2 403	2 485	2 590	2 756	2 831
Гастрономи	316	377	276	293	317	319	644	683
Супермаркети	16	118	138	202	261	351
Други специализирани и комбинирани	197	427	211	178	206	296	.	.
Неспециализирани за хранителни стоки	3 334	3 408	4 400	4 794	4 852	4 780	4 816	4 862
За нехранителни стоки	8 361	9 585	11 395	12 156	12 347	12 601	12 962	13 141
Специализирани и комбинирани	6 775	7 346	8 913	9 376	9 568	9 970	10 244	10 435
Текстил	1 548	765	1 033	1 027	1 016	1 053	968	957
Готово облекло		383	422	430	434	417	425	426
Трикотаж	959	306	426	551	553	494	523	530
Галантерия, парфюмерия, бижутерия и кинкалория		415	505	473	500	532	534	571
Обувни стоки	341	315	389	410	437	433	436	443
Домашни потреби	375	370	450	458	469	470	481	489
Мебели	255	228	286	311	299	308	314	325
Спортни принадлежности	80	96	111	116	136	139	.	.
Електроматериали и електрически уреди	170	192	241	275	274	297	323	319
Книжарски и печатни изделия	852	1 096	1 243	1 354	1 380	1 390	1 427	1 485
Аптеки и аптечни пунктове	2) 863	2) 1 071	1 272	1 354	1 354	1 371	1 368	1 365
Детски играчки	56	65	71	69	71	65	68
Други специализирани и комбинирани	1 332	2 053	2 444	2 546	2 647	2 938	3 380	3 457
Универсални	4	9	26	36	43	57	78	67
Неспециализирани за нехранителни стоки	1 503	2 187	2 449	2 713	2 703	2 603	2 614	2 605
За омажонни вещи	79	43	33	31	33	28	26	34
Смесени за хранителни и нехранителни стоки	5 890	5 353	4 916	4 728	4 691	4 644	4 699	4 709

1) От 1970 г. до 1974 г. вкл. на 1. 12.

2) Без санитарните и оптичските магазини.

4. Заведения за обществено хранене на 31.12. по форми на собственост¹⁾

Форми на собственост	1960	1965	1970	1973	1974	1975	1976	1977
Брой								
Общо	14 498	17 362	19 775	20 727	21 152	21 658	22 438	22 906
Държавна	7 266	9 094	10 413	11 403	11 665	11 973	12 571	12 801
Кооперативна	7 207	8 262	9 348	9 319	9 482	9 682	9 860	10 087
Частна	25	6	14	5	5	3	7	18
Относителен дял								
Общо	100,0	100,0	100,0	100,0	100,0	100,0	100,0	100,0
Държавна	50,1	52,3	52,6	55,0	55,2	55,3	56,0	55,9
Кооперативна	49,7	47,6	47,3	45,0	44,8	44,7	44,0	44,0
Частна	0,2	0,1	0,1	0,0	0,0	0,0	0,0	0,1

¹⁾ От 1970 до 1974 г. вкл. на 1. 12.

5. Заведения за обществено хранене на 31. 12. 1)

	1960	1965	1970	1973	1974	1975	1976	1977
Общо	14 498	17 362	19 775	20 727	21 152	21 658	22 438	22 906
В градовете	8 318	9 328	11 123	11 971	12 595	13 039	13 518	13 936
В селата	6 180	8 034	8 652	8 756	8 557	8 619	8 920	8 970
Брой на заведенията в селата в % към общия брой	42,6	46,3	43,8	42,2	40,5	39,8	39,8	39,2

¹⁾ От 1970 до 1974 г. на 1.12. За 1960 г. столовете са включени в градовете, а от 1965 г. — по местонамиране.

6. Заведения за обществено хранене на 31.12. по вид¹⁾

Вид на заведенията	1960	1965	1970	1973	1974	1975	1976	1977
Общо	14 498	17 362	19 775	20 727	21 152	21 658	22 438	22 906
Ресторанти, гостилници, закувални, кебапчийници и шкембеджийници	1 991	2 180	2 224	2 503	2 656	2 886	3 116	3 241
Пивници, аперитиви, бирарии и механи	4 298	4 445	4 998	4 894	4 857	4 781	4 666	4 657
Сладкарници, кафе-сладкарници и млечни барове	2 304	2 973	3 718	4 043	4 166	4 271	4 342	4 430
Обществени кухни	9	3	4	5	4	5	9
Магазини за полуготова и готова храна	113	134	176	199	233	278	285
Комплексни заведения	22	32	55	55	63	72	74
Други заведения за обществено хранене	228	244	254	301	334	386	584	632
Столове към предприятия	2 802	3 166	3 292	3 330	3 324	3 280	5 001	5 149
Столове към учреждения	1 050	474	452	432	424	443		
Столове към учебни заведения и други		615	487	712	786	842		
Будки, лавки и павилиони	1 825	3 121	4 181	4 277	4 346	4 469	4 374	4 429

1) От 1970 до 1974 г. вкл. на 1. 12.

7. Места за сядане или хранене в търговските заведения за обществено хранене на 31.12. по вид¹⁾

Вид на заведенията	1970	1973	1974	1975	1976	1977
Общо	547 602	596 952	615 797	638 416	672 684	685 992
Ресторанти	57 953	77 611	87 846	97 210	116 640	124 456
Ресторант-градини	10 304	10 484	11 182	11 524	16 137	18 625
Вагон-ресторанти	720	720	720	992	564	516
Гостилници	109 610	118 397	117 240	125 421	127 482	126 941
Бирарии и скара-бѝра	20 576	29 916	32 516	38 197	45 562	48 123
Кебапчийници	4 333					
Шкембеджийници	1 952	647	719	678	525	682
Закувални	16 128	20 736	22 076	24 530	26 006	27 350
Сладкарници	95 724	106 583	110 629	112 555	112 803	111 763
Кафе-сладкарници	11 708	15 584	16 684	17 422	23 688	26 637
Кафенета	10 774	11 182	10 410	10 049	8 860	8 338
Барове и бар-варietetа	2 200	3 606	3 381	4 245	4 437	6 589
Млечни барове	160	64	84	60	38	66
Баничарници	54	278	211	160	322	337
Мекичарници	218					
Пивници	171 295	155 049	151 613	138 879	129 298	125 722
Аперитиви	8 235	8 150	9 532	9 947	9 787	9 586
Механи	6 768	9 934	10 177	11 546	13 459	13 144
Безалкохолни напитки	121	177	172	255	-	-
Комплексни заведения	11 842	16 727	17 784	20 115	21 911	19 923
Кухни-майки	140	140	120	132	200	205
Обществени кухни	91	50	60	36	30	30
Кулинарни магазини	349	610	691	871	696	539
Бърза закуска	1 704	1 564	1 877	2 838	2 912
Други заведения	6 347	8 603	10 386	11 715	11 401	13 508

1) От 1970 до 1974 г. вкл. на 1.12.

8. Гъстота на предприятията и на заведенията за обществено хранене на 31.12¹⁾

	1960	1965	1970	1973	1974	1975	1976	1977
Предприятия на 1 000 км ² територия	230	254	295	310	314	319	330	335
Заведения за обществено хранене на 1 000 км ² територия	131	157	178	187	191	195	202	207

1) Под предприятие тук се разбира отделният магазин, будка, лавка и павилион, но не и търговска организация. От 1970 до 1974 г. вкл. на 1.12.

9. Работници и служещи в търговията

	1960	1965	1970	1973	1974	1975	1976	1977
--	------	------	------	------	------	------	------	------

Среден годишен брой

Общо ¹⁾	2)137 500	2)171 859	198 369	247 195	248 758	263 625	271 086	276 044
в т. ч. търговски работници	89 694	106 326	122 545	156 965	162 392	173 081	178 151	182 835
от тях:								
Търговия на едро	6 535	5 600	6 614	6 594	6 871	7 213	7 532	8 439
Търговска мрежа на дребно	41 716	48 961	54 025	74 035	74 446	79 412	81 917	84 320
Обществено хранене	28 048	38 287	54 325	67 102	72 504	77 829	79 864	81 253
Изкупуване	13 395	13 478	7 451	8 933	8 447	8 521	8 735	8 718

Индекси при база 1960 =100

Общо	100,0	125,0	144,3	179,8	180,9	191,7	197,2	200,8
в т. ч. търговски работници	100,0	118,5	136,6	175,0	181,1	193,0	198,6	203,8
Търговия на едро	100,0	85,7	101,2	100,9	105,1	110,4	115,3	129,1
Търговска мрежа на дребно	100,0	117,4	129,5	177,5	178,5	190,4	196,4	202,1
Обществено хранене	100,0	136,5	193,7	239,2	258,5	277,5	284,7	289,7
Изкупуване	100,0	100,6	55,6	66,7	63,1	63,6	65,2	65,1

1) От 1965 г. без ТПК; от 1970 г. без ГСП „Хлебна промишленост“; за 1970 и от 1974 г. без ДСО „Булгарплод“.

2) Без заетите в строителството по стопански начин, комиссионна търговия и в оркестрите към заведенията за обществено хранене (без тези към бюро „Естрада“).

10. Стокови запаси в търговията на 31.12.

	1960	1965	1970	1973	1974	1975	1976	1977
Хиляди левове ¹⁾								
Общо	806 280	1 130 145	1 625 843	1 855 407	2 236 722	2 658 268	2 731 017	2 844 288
Търговия на едро	407 261	507 136	719 054	631 540	817 892	1 073 772	1 058 584	1 112 248
Търговска мрежа на дребно	372 825	569 503	823 256	1 104 765	1 278 748	1 439 383	1 518 254	1 572 985
Обществено хранене	26 194	53 506	83 533	119 102	140 082	145 113	154 179	159 055
Относителен дял								
Общо	100,0	100,0	100,0	100,0	100,0	100,0	100,0	100,0
Търговия на едро	50,5	44,9	44,2	34,1	36,6	40,4	38,8	39,1
Търговска мрежа на дребно	46,3	50,4	50,7	59,5	57,1	54,1	55,6	55,3
Обществено хранене	3,2	4,7	5,1	6,4	6,3	5,5	5,6	5,6
Обръщаемост на стоките в дни								
Общо ²⁾	129	115	105	92	95	109	113	116
В търговията на едро	87	88	79	61	62	81	88	90
В търговската мрежа на дребно	71	73	67	70	72	77	78	82

1) По цени на дребно.

2) Изчислението е извършено към стокооборота на дребно.

11. Стокови запаси в търговията на едро на 31.12. от някои групи стоки

Групи стоки	1960	1965	1970	1973	1974	1975	1976	1977
Хиляди левове								
Общо	407 261	507 136	719 054	631 540	817 892	1 073 772	1 058 584	1 112 248
Хранителни стоки	47 897	67 703	56 685	56 785	65 630	64 094	45 055	47 951
Ориз	1 948	3 247	3 581	3 257	3 572	3 764	2 053	1 907
Зрял фасул	408	355	1 957	713	776	1 320	439	742
Рибни консерви	501	2 709	1 522	1 373	4 125	6 568	3 296	2 390
Свинска мас	358	225	147	134	118	144	44	62
Растителни хранителни масла	1 853	6 063	5 328	8 715	9 441	8 712	5 574	5 609
Захар	5 308	11 219	7 976	3 340	3 637	3 480	2 150	4 896
Захарни изделия	5 396	10 091	8 392	6 239	9 247	8 230	5 603	6 075
Тестени изделия	517	693	646	1 175	2 173	1 282	636	477
Зеленчукови консерви – стерилизирани	10 875	7 490	1 454	502	166	207	169	102
Сол	664	1 274	954	2 336	1 991	1 135	535	323
Други хранителни стоки	20 069	24 337	24 728	29 001	30 384	29 252	24 556	25 368
Нехранителни стоки	359 364	439 433	662 369	574 755	752 262	1 009 678	1 013 529	1 064 297
Памучни платове	29 336	31 717	42 384	25 883	21 979	42 015	42 566	48 682
Вълнени платове	41 167	30 661	33 785	28 700	37 382	46 659	53 896	55 575
Копринени платове	8 323	6 924	6 784	8 072	8 424	10 974	18 990	21 188
Шивашки изделия	39 849	59 299	93 014	91 877	117 106	139 732	147 717	189 085
Памучен трикотаж	14 628	15 395	25 636	22 825	27 901	32 741	36 592	21 961
Вълнен трикотаж	1) 8 220	1) 12 711	27 150	15 176	29 340	40 286	37 116	44 816
Чорапи	2) 10 713	2) 17 140	13 006	26 050	32 783	37 322	34 485	29 552
Обувки	16 651	18 345	26 667	35 947	43 442	47 586	42 575	47 127
Каучукови обувни изделия	10 555	9 492	5 828	11 569	19 220	16 021	12 261	11 569
Метални домакински съдове	1 551	3 631	3 884	2 803	2 900	3 643	5 024	3 908
Порцеланови и фаянсови изделия	2 388	1 911	2 488	2 117	1 843	4 162	5 177	4 451
Печки	1 628	1 500	3 429	915	538	3 083	9 560	8 199
Метални кревати	294	1 185	1 683	699	591	846	976	1 595
Мебели	2 379	4 943	9 615	13 352	13 205	21 518	31 452	34 370
Радиоприемници	5 267	7 344	3 996	5 512	4 996	4 758	12 032	16 672
Телевизори	302	3 372	28 094	7 557	21 007	53 873	30 466	16 299
Електрически перални машини – домашни	532	492	4 548	3 454	2 605	4 212	8 159	5 981
Домашни хладилници	66	346	4 802	8 469	12 595	25 021	29 616	22 277
Часовници	8 112	3 793	13 224	2 791	2 209	1 518	1 555	1 930
Сапун	2 441	5 501	5 174	3 317	4 481	9 369	10 416	10 522
Тютюневи изделия	9 010	5 477	12 762	24 774	37 992	56 473	19 272	22 573
Гвоздеи	679	601	1 135	1 289	1 052	2 041	1 943	1 334
Плоско стъкло	136	243	431	653	326	488	1 098	347
Цимент	217	235	79	176	174	155	179	165
Други нехранителни стоки	144 920	197 175	292 771	230 778	308 171	405 182	420 406	443 969

1) Включително вълнените чорапи.

2) Без вълнените чорапи.

11. Стокови запаси в търговията на едро на 31. 12. от някои групи стоки

(Продължение и край)

Групи стоки	1960	1965	1970	1973	1974	1975	1976	1977
Относителен дял								
Общо	100,00	100,00	100,00	100,00	100,00	100,00	100,00	100,00
Хранителни стоки	11,76	13,35	7,88	8,99	8,02	5,97	4,26	4,31
Ориз	0,48	0,64	0,50	0,51	0,44	0,35	0,19	0,17
Зрял фасул	0,10	0,07	0,27	0,11	0,09	0,12	0,04	0,07
Рибни консерви	0,12	0,53	0,21	0,22	0,50	0,61	0,31	0,21
Свинска мас	0,09	0,04	0,02	0,02	0,02	0,01	0,01	0,01
Растителни хранителни масла	0,46	1,20	0,74	1,38	1,16	0,81	0,53	0,50
Захар	1,30	2,21	1,11	0,53	0,44	0,32	0,20	0,44
Захарни изделия	1,33	1,99	1,17	0,99	1,13	0,77	0,53	0,55
Тестени изделия	0,13	0,14	0,09	0,19	0,27	0,12	0,06	0,04
Зеленчукови консерви – стерилизирани ...	2,67	1,48	0,20	0,08	0,02	0,02	0,02	0,01
Сол	0,16	0,25	0,13	0,37	0,24	0,11	0,05	0,03
Други хранителни стоки	4,92	4,80	3,44	4,59	3,71	2,73	2,32	2,28
Нехранителни стоки	88,24	86,65	92,12	91,01	91,98	94,03	95,74	95,69
Памучни платове	7,20	6,25	5,89	4,10	2,69	3,91	4,02	4,38
Вълнени платове	10,11	6,04	4,70	4,55	4,57	4,35	5,09	5,00
Копринени платове	2,04	1,36	0,94	1,28	1,03	1,02	1,79	1,91
Шивашки изделия	9,78	11,69	12,94	14,55	14,32	13,01	13,96	17,00
Памучен трикотаж	3,59	3,04	3,57	3,62	3,41	3,05	3,46	1,97
Вълнен трикотаж	1) 2,02	1) 2,51	3,78	2,40	3,59	3,75	3,51	4,03
Чорапи	2) 2,63	2) 3,38	1,80	4,12	4,01	3,48	3,26	2,66
Обувки	4,09	3,62	3,71	5,69	5,31	4,43	4,02	4,24
Каучукови обувни изделия	2,59	1,87	0,81	1,83	2,35	1,49	1,16	1,05
Метални домакински съдове	0,38	0,72	0,54	0,44	0,35	0,34	0,47	0,35
Порцеланови и фаянсови изделия	0,59	0,38	0,35	0,34	0,23	0,39	0,49	0,40
Печки	0,40	0,30	0,48	0,14	0,07	0,29	0,90	0,74
Метални кревати	0,07	0,23	0,23	0,11	0,07	0,08	0,09	0,14
Мебели	0,59	0,97	1,34	2,11	1,61	2,00	2,97	3,09
Радиоприемници	1,29	1,45	0,56	0,87	0,61	0,44	1,14	1,50
Телевизори	0,07	0,66	3,91	1,20	2,57	5,02	2,88	1,47
Електрически перални машини – домашни .	0,13	0,10	0,63	0,55	0,32	0,39	0,77	0,54
Домашни хладилници	0,02	0,07	0,67	1,34	1,54	2,33	2,80	2,00
Часовници	1,99	0,75	1,84	0,44	0,27	0,14	0,15	0,17
Сапун	0,60	1,08	0,72	0,53	0,55	0,87	0,98	0,95
Тютюневи изделия	2,21	1,08	1,77	3,92	4,65	5,26	1,82	2,03
Гвоздеи	0,17	0,12	0,16	0,20	0,13	0,19	0,18	0,12
Плоско стъкло	0,03	0,05	0,06	0,10	0,04	0,05	0,10	0,03
Цимент	0,05	0,05	0,01	0,03	0,02	0,01	0,02	0,02
Други нехранителни стоки	35,60	38,88	40,71	36,55	37,67	37,74	39,71	39,93

1) Включително вълнените чорапи.

2) Без вълнените чорапи.

12. Стокови запаси в търговската мрежа на дребно на 31.12. от някои групи стоки

Групи стоки	1960	1965	1970	1973	1974	1975	1976	1977
Хиляди левове								
Общо	372 825	569 503	823 256	1 104 765	1 278 748	1 439 383	1 518 254	1 572 985
Хранителни стоки	49 250	82 884	113 706	144 564	156 566	170 247	173 663	173 294
Брашно	2 316	3 047	3 206	3 153	3 607	4 050	3 658	2 882
Ориз	1 705	2 101	2 330	2 329	2 497	2 280	2 111	2 209
Зрял фасул	607	251	1 531	937	1 252	1 536	996	1 205
Месо	675	1 209	2 190	2 483	4 605	3 071	3 130	2 691
Месни произведения (вкл. месни консерви)	1) 476	1) 700	1) 1 028	1 587	2 004	3 196	3 253	3 398
Риба	187	277	323	294	307	324	369	416
Рибни консерви	1 009	1 916	1 773	2 010	2 175	2 324	2 270	2 218
Свинска мас	421	220	154	134	166	169	161	145
Растителни хранителни масла	3 203	5 182	5 849	5 777	6 064	6 562	6 478	6 500
Захар	3 907	5 313	5 501	5 514	7 089	6 899	6 534	6 689
Захарни изделия	3 746	4 469	4 315	5 041	5 659	5 641	5 900	4 934
Сирене и кашкавал	1 553	3 120	5 053	3 403	4 171	4 887	4 025	4 302
Млечни масла	451	621	935	1 112	1 317	1 380	1 214	769
Тестени изделия	641	616	645	1 011	1 108	1 050	996	882
Яйца	228	409	495	1 414	1 155	1 279	846	1 048
Картофи	493	621	3 444	2 290	2 727	2 734	3 851	8 066
Зеленчукови консерви — стерилизирани	2 778	4 280	9 142	13 933	10 613	11 775	11 021	9 689
Конфитюри, желета и сладка	1 625	2 058	2 646	3 380	2 654	4 059	3 984	3 626
Мармелади	707	831	1 188	1 606	1 000	1 351	1 824	1 713
Компоти	1 720	3 058	6 279	6 775	6 111	9 483	8 787	6 666
Гроздови вина	576	1 002	1 470	1 734	2 233	2 852	3 252	3 544
Ракни	1 799	4 406	5 446	4 630	4 728	5 847	6 220	6 959
Подсладени спиртни напитки	1 281	1 924	2 459	3 576	4 581	5 027	5 597	6 858
Безалкохолни напитки	76	199	112	163	208	280	328	528
Други хранителни стоки	17 070	35 054	46 192	70 278	78 535	82 191	86 858	85 357
Нехранителни стоки	323 575	486 619	709 550	960 201	1 122 182	1 269 136	1 344 591	1 399 691
Памучни платове	22 579	30 036	33 328	32 417	32 671	37 386	40 266	35 414
Вълнени платове	25 611	35 359	44 962	45 400	51 367	61 248	63 976	57 271
Копринени платове	6 864	8 497	10 352	12 109	15 733	18 575	27 037	24 395
Конопено-ленени платове	271	514	928	1 106	855	720	676	460
Шивашки изделия	32 034	49 475	71 377	75 027	89 516	100 516	117 855	119 186
Памучен трикотаж	10 252	13 685	24 979	26 746	30 007	32 185	32 979	22 495
Вълнен трикотаж	2) 9 273	2) 15 112	27 943	30 710	41 575	46 656	52 173	43 167
Чорапи	3) 4 315	3) 6 504	8 130	10 673	14 362	16 164	15 177	13 419
Обувки	11 826	18 570	28 643	34 027	40 766	47 136	47 788	48 566
Каучукови обувни изделия	6 643	6 228	5 486	7 181	7 522	7 517	7 333	6 818
Печки	2 102	1 918	2 351	1 039	902	1 763	1 571	1 168
Метални кревати	525	1 587	1 614	605	463	458	492	494
Мебели	3 983	6 713	9 117	9 567	11 906	13 239	18 723	19 235
Радиоприемници	2 672	3 065	2 734	3 755	3 977	5 169	6 269	5 908
Електрически перални машини—домашни	330	1 140	2 001	1 233	1 953	2 302	2 104	1 740
Телевизори	298	3 206	12 103	6 233	7 732	9 409	10 312	7 656
Часовници	5 641	5 366	4 823	4 792	5 562	5 067	5 077	5 744
Сапун	1 615	1 936	2 170	2 503	2 597	2 797	5 243	3 417
Тютюневи изделия	7 176	8 024	12 112	18 056	26 300	27 202	24 688	26 499
Цимент	977	1 477	690	1 178	1 102	1 483	989	1 114
Дъски	245	428	1 379	1 598	1 130	1 035	2 345	1 167
Греди	602	664	1 855	2 042	1 175	1 431	1 984	851
Плоско стъкло	255	321	354	311	199	270	250	175
Дърва за горене	1 441	1 451	1 371	963	919	939	610	856
Каменни въглища	685	1 707	2 146	857	1 120	828	412	753
Метални домакински съдове	3 844	6 296	7 368	7 725	8 188	9 115	9 499	9 369
Порцеланови и фаянсови изделия	2 524	5 053	6 082	6 841	7 115	9 024	9 969	9 348
Други нехранителни стоки	158 992	252 287	383 152	615 507	715 468	809 502	838 794	933 006

1) Без месните консерви.

2) Включително вълнените чорапи.

3) Без вълнените чорапи.

12. Стокови запаси в търговската мрежа на дребно на 31.12. от някои групи стоки

(Продължение и край)

С то к и	1960	1965	1970	1973	1974	1975	1976	1977
Относителен дял								
Общо	100,00	100,00	100,00	100,00	100,00	100,00	100,00	100,00
Хранителни стоки	13,21	14,55	13,81	13,09	12,24	11,83	11,44	11,02
Брашно	0,62	0,53	0,39	0,29	0,28	0,28	0,24	0,18
Ориз	0,46	0,37	0,28	0,21	0,20	0,16	0,14	0,14
Зрял фасул	0,16	0,04	0,19	0,08	0,10	0,11	0,07	0,08
Месо	0,18	0,21	0,27	0,23	0,36	0,21	0,21	0,17
Месни произведения (вкл. месни консерви) 1) 0,13	1)0,13	1)0,12	1)0,13	0,14	0,16	0,22	0,21	0,22
Риба	0,05	0,05	0,04	0,03	0,02	0,02	0,02	0,03
Рибни консерви	0,27	0,34	0,22	0,18	0,17	0,16	0,15	0,14
Свинска мас	0,11	0,04	0,02	0,01	0,01	0,01	0,01	0,01
Растителни хранителни масла	0,86	0,91	0,71	0,52	0,47	0,46	0,43	0,41
Захар	1,05	0,93	0,67	0,50	0,55	0,48	0,43	0,41
Захарни изделия	1,01	0,78	0,52	0,46	0,44	0,39	0,39	0,31
Сирене и кашкавал	0,42	0,55	0,61	0,31	0,33	0,34	0,26	0,27
Млечни масла	0,12	0,11	0,11	0,10	0,10	0,10	0,08	0,05
Тестени изделия	0,17	0,11	0,08	0,09	0,09	0,07	0,07	0,06
Яйца	0,06	0,07	0,06	0,13	0,09	0,09	0,06	0,07
Картофи	0,13	0,11	0,42	0,21	0,21	0,19	0,25	0,51
Зеленчукови консерви – стерилизирани ...	0,75	0,75	1,11	1,26	0,83	0,82	0,73	0,62
Конфитюри, желета и сладка	0,44	0,36	0,32	0,31	0,21	0,28	0,26	0,23
Мармелади	0,19	0,15	0,14	0,15	0,08	0,09	0,12	0,11
Компоти	0,46	0,54	0,76	0,61	0,48	0,66	0,58	0,42
Гроздови вина	0,15	0,18	0,18	0,16	0,17	0,20	0,21	0,23
Ракии	0,48	0,77	0,66	0,42	0,37	0,41	0,41	0,44
Подсладени спиртни напитки	0,34	0,34	0,30	0,32	0,36	0,35	0,37	0,45
Безалкохолни напитки	0,02	0,03	0,01	0,01	0,02	0,02	0,02	0,03
Други хранителни стоки	4,58	6,16	5,61	6,36	6,14	5,71	5,72	5,43
Нехранителни стоки	86,79	85,45	86,19	86,91	87,76	88,17	88,56	88,98
Памучни платове	6,06	5,27	4,05	2,93	2,55	2,60	2,65	2,25
Вълнени платове	6,87	6,21	5,46	4,11	4,02	4,26	4,21	3,64
Копринени платове	1,84	1,49	1,26	1,10	1,23	1,29	1,78	1,55
Конопено-ленени платове	0,07	0,09	0,11	0,10	0,07	0,05	0,04	0,03
Шивашки изделия	8,59	8,69	8,67	6,79	7,00	6,98	7,76	7,58
Памучен трикотаж	2,75	2,40	3,03	2,42	2,35	2,24	2,17	1,43
Вълнен трикотаж	2)2,49	2)2,65	3,39	2,78	3,25	3,24	3,44	2,75
Чорапи	3)1,16	3)1,14	0,99	0,97	1,12	1,12	1,00	0,85
Обувки	3,17	3,26	3,48	3,08	3,19	3,27	3,15	3,09
Каучукови обувни изделия	1,78	1,09	0,67	0,65	0,59	0,52	0,48	0,43
Печки	0,56	0,34	0,29	0,09	0,07	0,12	0,10	0,08
Метални кревати	0,14	0,28	0,20	0,05	0,04	0,03	0,03	0,03
Мебели	1,07	1,18	1,11	0,87	0,93	0,92	1,23	1,22
Радиоприемници	0,72	0,54	0,33	0,34	0,31	0,36	0,41	0,38
Електрически перални машини – домашни .	0,09	0,20	0,24	0,11	0,15	0,16	0,14	0,11
Телевизори	0,08	0,56	1,47	0,56	0,60	0,65	0,68	0,49
Часовници	1,51	0,94	0,59	0,43	0,43	0,36	0,33	0,37
Сапун	0,43	0,34	0,26	0,23	0,20	0,19	0,35	0,22
Тютюневи изделия	1,92	1,41	1,47	1,63	2,06	1,89	1,63	1,68
Цимент	0,26	0,26	0,08	0,11	0,09	0,10	0,07	0,07
Дъски	0,07	0,07	0,17	0,14	0,09	0,07	0,15	0,07
Греди	0,16	0,12	0,23	0,18	0,09	0,10	0,13	0,05
Плоско стъкло	0,07	0,06	0,04	0,03	0,02	0,02	0,02	0,01
Дърва за горене	0,39	0,25	0,17	0,09	0,07	0,07	0,04	0,05
Камени въглища	0,18	0,30	0,26	0,08	0,09	0,06	0,03	0,05
Метални домакински съдове	1,03	1,10	0,89	0,70	0,64	0,63	0,63	0,60
Порцеланови и фаянсови изделия	0,68	0,88	0,74	0,62	0,56	0,63	0,66	0,59
Други нехранителни стоки	42,65	44,33	46,54	55,72	55,95	56,24	55,25	59,31

1) Без месните консерви.

2) Включително вълнените чорапи.

3) Без вълнените чорапи.

13. Разходи по обръщението в търговията по видове дейности

Видове дейности	1960	1965	1970	1973	1974	1975	1976	1977
Разходи по обръщението — хиляди левове								
Общо	170 765	249 560	438 448	558 071	636 002	690 924	726 894	765 195
Търговия на едро	33 135	39 960	63 515	65 619	70 973	77 613	82 956	87 879
Търговска мрежа на дребно	92 895	132 227	224 523	290 238	328 392	353 935	371 968	388 073
Обществено хранене	44 735	77 373	150 410	202 214	236 637	259 376	271 970	289 243
Разходи на 100 лева стокооборот — левове								
Общо	7,94	7,57	8,58	8,72	9,05	9,10	8,95	9,19
Търговия на едро	2,14	2,05	2,05	1,94	1,91	1,98	2,00	2,11
Търговска мрежа на дребно	5,16	4,94	5,39	5,61	5,79	5,78	5,65	5,76
Обществено хранене	12,84	12,43	15,45	16,40	17,44	17,70	17,59	18,21

14. Разходи по обръщението в търговията на дребно по елементи

Елементи	1960	1965	1970	1973	1974	1975	1976	1977
Разходи на 100 лева стокооборот — левове								
Търговска мрежа на дребно								
Общо	5,16	4,94	5,39	5,61	5,79	5,78	5,65	5,76
Основна и допълнителна заплата	2,18	2,01	2,22	2,45	2,44	2,41	2,30	2,29
Начисления за ДОО	0,27	0,25	0,26	0,30	0,48	0,47	0,45	0,44
Транспортни разходи	1,21	1,25	1,08	1,00	0,98	0,97	0,94	0,96
Разходи за дообработка, сортировка, опаковка и съхранение на стоките	0,22	0,22	0,23	0,26	0,28	0,30	0,29	0,29
Разходи и загуби от амбалаж	0,03	0,06	0,08	0,07	0,07	0,07	0,08	0,08
Загуби от стоки	0,21	0,28	0,27	0,28	0,29	0,32	0,32	0,31
Други разходи ¹⁾	1,04	0,87	1,25	1,25	1,25	1,24	1,27	1,39
Обществено хранене								
Общо	12,84	12,43	15,45	16,40	17,44	17,70	17,59	18,21
Основна и допълнителна заплата	7,15	6,58	6,97	7,35	7,51	7,50	7,28	8,94
Начисления за ДОО	0,85	0,82	0,83	0,90	1,48	1,48	1,43	1,69
Транспортни разходи	0,39	0,44	0,52	0,55	0,56	0,55	0,55	0,56
Разходи за гориво, електроенергия и други производствени нужди и за съхранение на стоките и хранителните продукти	0,84	0,89	0,93	0,81	0,80	0,80	0,87	0,86
Разходи и загуби от амбалаж	0,03	0,03	0,02	0,02	0,02	0,02	0,02	0,02
Загуби от стоки и хранителни продукти	0,13	0,11	0,09	0,08	0,08	0,10	0,10	0,10
Отчисления за фонд „Сервиз“	—	—	1,36	1,73	1,97	2,11	1,91	—
Други разходи ¹⁾	3,45	3,56	4,73	4,96	5,02	5,14	5,43	6,04

Относителен дял от общата сума на разходите по обръщението

Търговска мрежа на дребно								
Общо	100,0	100,0	100,0	100,0	100,0	100,0	100,0	100,0
Основна и допълнителна заплата	42,3	40,6	41,2	43,7	42,1	41,8	40,7	39,8
Начисления за ДОО	5,3	5,1	4,9	5,3	8,2	8,2	8,0	7,7
Транспортни разходи	23,6	25,3	20,0	17,8	16,9	16,7	16,7	16,7
Разходи за дообработка, сортировка, опаковка и съхранение на стоките	4,2	4,4	4,3	4,7	4,9	5,1	5,2	5,0
Разходи и загуби от амбалаж	0,5	1,2	1,4	1,4	1,2	1,1	1,3	1,4
Загуби от стоки	4,1	5,8	5,0	4,9	5,1	5,6	5,6	5,3
Други разходи ¹⁾	20,0	17,6	23,2	22,2	21,6	21,5	22,5	24,1
Обществено хранене								
Общо	100,0	100,0	100,0	100,0	100,0	100,0	100,0	100,0
Основна и допълнителна заплата	55,8	52,9	45,1	44,8	43,0	42,4	41,4	49,1
Начисления за ДОО	6,6	6,6	5,4	5,5	8,5	8,4	8,1	9,3
Транспортни разходи	3,0	3,6	3,4	3,3	3,2	3,1	3,1	3,1
Разходи за гориво, електроенергия и други производствени нужди, за съхранение на стоките и хранителните продукти	6,6	7,2	6,0	5,0	4,6	4,5	5,0	4,7
Разходи и загуби от амбалаж	0,2	0,2	0,1	0,1	0,1	0,1	0,1	0,1
Загуби от стоки и хранителни продукти	1,0	0,9	0,6	0,5	0,5	0,5	0,6	0,5
Отчисления за фонд „Сервиз“	—	—	8,8	10,5	11,3	11,9	10,8	—
Други разходи ¹⁾	26,8	28,6	30,6	30,3	28,8	29,1	30,9	33,2

1) Включително разходите за издръжка на централното управление.

15. Индекси на стокооборота от хранителните и нехранителните стоки в търговията на дребно

Години	Години, приети за база													
	1952	1956	1960	1965	1968	1969	1970	1971	1972	1973	1974	1975	1976	1977
Общо														
1952	100,0	54,6	34,1	24,1	18,5	17,2	15,9	14,9	14,0	12,8	11,8	10,9	10,2	9,9
1956	183,3	100,0	62,6	44,1	33,9	31,5	29,2	27,4	25,7	23,6	21,6	20,1	18,7	18,1
1960	292,9	159,8	100,0	70,5	54,2	50,3	46,6	43,8	41,1	37,8	34,6	32,1	29,9	29,0
1965	415,3	226,6	141,8	100,0	76,8	71,3	66,1	62,0	58,2	53,4	49,0	45,4	42,3	41,0
1968	540,7	295,0	184,6	130,2	100,0	92,8	86,0	80,8	75,8	69,6	63,8	59,2	55,2	53,5
1969	582,6	317,8	198,9	140,3	107,8	100,0	92,7	87,1	81,7	75,1	68,8	63,8	59,5	57,7
1970	628,3	342,8	214,5	151,3	116,2	107,8	100,0	93,9	88,1	80,9	74,2	68,8	64,1	62,2
1971	669,3	365,1	228,5	161,2	123,8	114,9	106,5	100,0	93,8	86,2	79,0	73,3	68,3	66,2
1972	713,5	389,2	243,6	171,8	132,0	122,5	113,5	106,6	100,0	91,9	84,2	78,1	72,8	70,6
1973	776,4	423,5	265,1	187,0	143,6	133,3	123,5	116,0	108,8	100,0	91,6	85,0	79,2	76,8
1974	847,3	462,2	289,3	204,1	156,7	145,5	134,8	126,6	118,8	109,1	100,0	92,8	86,5	83,8
1975	913,6	498,4	311,9	220,0	169,0	156,8	145,4	136,5	128,0	117,7	107,8	100,0	93,2	90,4
1976	979,9	534,5	334,5	236,0	181,2	168,2	155,9	146,4	137,3	126,2	115,7	107,3	100,0	96,9
1977	10 пъти	551,3	345,0	243,4	186,9	173,5	160,8	151,0	141,6	130,2	119,3	110,7	103,1	100,0
Хранителни стоки														
1952	100,0	56,3	37,8	27,0	22,8	21,0	19,8	18,7	17,7	16,5	15,3	14,2	13,3	13,1
1956	177,5	100,0	67,0	47,8	40,3	37,3	35,2	33,2	31,4	29,2	27,2	25,3	23,6	23,3
1960	264,8	149,2	100,0	71,4	60,2	55,6	52,5	49,5	46,8	43,6	40,5	37,7	35,2	34,8
1965	370,7	208,9	140,0	100,0	84,2	77,9	73,5	69,2	65,5	61,0	56,7	52,7	49,2	48,6
1968	440,1	248,0	166,2	118,7	100,0	92,5	87,2	82,2	77,8	72,4	67,3	62,6	58,4	57,8
1969	475,8	268,1	179,7	128,4	108,2	100,0	94,4	88,9	84,1	78,3	72,8	67,7	63,2	62,5
1970	504,2	284,1	190,4	136,0	114,6	105,9	100,0	94,2	89,1	83,0	77,1	71,8	67,0	66,2
1971	535,2	301,5	202,1	144,4	121,6	112,5	106,2	100,0	94,6	88,1	81,9	76,2	71,1	70,3
1972	565,7	318,7	213,6	152,6	128,5	118,9	112,3	105,7	100,0	93,1	86,6	80,5	75,2	74,3
1973	607,5	342,2	229,4	163,9	138,0	127,7	120,5	113,5	107,4	100,0	93,0	86,5	80,7	79,8
1974	653,5	368,1	246,8	176,3	148,5	137,4	129,7	122,1	115,5	107,6	100,0	93,0	86,8	85,8
1975	702,2	395,6	265,2	189,5	159,5	147,6	139,3	131,2	124,1	115,6	107,5	100,0	93,3	92,2
1976	753,0	424,2	284,4	203,2	171,1	158,3	149,4	140,7	133,1	124,0	115,2	107,2	100,0	98,9
1977	761,6	429,0	287,6	205,5	173,0	160,1	151,1	142,3	134,6	125,4	116,5	108,4	101,2	100,0
Нехранителни стоки														
1952	100,0	53,0	31,3	21,8	15,7	14,6	13,3	12,5	11,7	10,6	9,6	8,9	8,3	7,9
1956	188,7	100,0	59,1	41,3	29,6	27,5	25,2	23,5	21,9	19,9	18,1	16,7	15,6	14,9
1960	319,6	169,3	100,0	69,8	50,0	46,5	42,6	39,8	37,1	33,8	30,6	28,3	25,4	25,2
1965	458,0	242,6	143,3	100,0	71,6	66,6	61,0	57,1	53,3	48,4	43,9	40,6	37,9	36,2
1968	639,8	338,9	200,2	139,7	100,0	93,0	85,2	79,8	74,5	67,7	61,4	56,7	52,9	50,6
1969	688,1	364,5	215,3	150,2	107,5	100,0	91,6	85,8	80,1	72,8	66,0	61,0	56,9	54,4
1970	751,1	397,9	235,0	163,9	117,4	109,2	100,0	93,6	87,3	79,4	72,0	66,5	62,1	59,3
1971	802,2	424,9	251,0	175,1	125,4	116,6	106,8	100,0	93,3	84,8	76,9	71,1	66,3	63,4
1972	860,0	455,5	269,1	187,7	134,4	125,0	114,5	107,2	100,0	90,9	82,4	76,2	71,1	68,0
1973	946,6	501,4	296,2	206,6	148,0	137,6	126,0	118,0	110,1	100,0	90,7	83,9	78,2	74,8
1974	10 пъти	552,4	326,3	227,6	163,0	151,6	138,8	130,0	121,3	110,2	100,0	92,4	86,2	82,4
1975	11 пъти	597,4	352,9	246,2	176,3	163,9	150,2	140,6	131,2	119,2	108,1	100,0	93,2	89,1
1976	12 пъти	640,7	378,5	264,1	189,1	175,8	161,1	150,8	140,7	127,9	116,0	107,2	100,0	95,6
1977	13 пъти	670,1	395,8	276,1	197,8	183,9	168,4	157,7	147,1	133,7	121,3	112,1	104,6	100,0

16. Стокооборот от хранителните и нехранителните стоки в търговията на дребно

	1960	1965	1970	1973	1974	1975	1976	1977
Милиони левове								
Общо	2 388,3	3 599,1	5 627,4	6 962,0	7 637,2	8 262,1	8 882,6	9 197,8
Хранителни стоки	1 087,8	1 690,5	2 468,9	3 006,7	3 271,1	3 533,5	3 807,1	3 860,4
Нехранителни стоки	1 300,5	1 908,6	3 158,5	3 955,3	4 366,1	4 728,6	5 075,5	5 337,4
Относителен дял								
Общо	100,0	100,0	100,0	100,0	100,0	100,0	100,0	100,0
Хранителни стоки	45,9	45,3	40,8	42,8	42,2	42,0	42,0	41,2
Нехранителни стоки	54,1	54,7	59,2	57,2	57,8	58,0	58,0	58,8

17. Стокооборот от хранителните и нехранителните стоки в търговията на дребно на лице от населението

	1960	1965	1970	1973	1974	1975	1976	1977
Левове								
Общо	304	439	663	808	880	947	1 014	1 045
Хранителни стоки	138	206	291	349	377	405	435	439
Нехранителни стоки	166	233	372	459	503	542	579	606
Индекси при база 1960 = 100								
Общо	100,0	136,3	199,0	242,4	262,4	281,6	300,8	308,6
Хранителни стоки	100,0	134,0	175,9	208,8	223,3	238,4	254,7	256,6
Нехранителни стоки	100,0	138,2	218,8	271,6	296,6	319,6	341,4	354,9

21. Стокооборот в търговията на дребно по форми на собственост

Форми на собственост	1960	1965	1970	1973	1974	1975	1976	1977
Милиони левове								
Общо								
Общо	2 388,3	3 599,1	5 627,4	6 962,0	7 637,2	8 262,1	8 882,6	9 197,8
Държавна	1 378,6	2 155,7	3 494,4	4 536,0	5 023,7	5 456,3	5 906,1	6 142,7
Кооперативна	1 007,1	1 441,0	2 128,1	2 422,8	2 610,5	2 802,7	2 973,5	3 052,0
Частна	2,6	2,4	4,9	3,2	3,0	3,1	3,0	3,1
Търговска мрежа	1 933,1	2 857,8	4 477,6	5 533,9	6 069,6	6 574,7	7 092,6	7 371,7
Държавна	1 120,9	1 726,8	2 809,7	3 654,3	4 047,6	4 400,0	4 784,5	5 023,8
Кооперативна	809,7	1 128,7	1 663,1	1 876,5	2 019,0	2 171,6	2 305,1	2 344,9
Частна	2,5	2,3	4,8	3,1	3,0	3,1	3,0	3,0
Обществено хранене	455,2	741,3	1 149,8	1 428,1	1 567,6	1 687,4	1 790,0	1 826,1
Държавна	257,7	428,9	684,7	881,7	976,1	1 056,3	1 121,6	1 118,9
Кооперативна	197,4	312,3	465,0	546,3	591,5	531,1	668,4	707,1
Частна	0,1	0,1	0,1	0,1	0,0	0,0	0,0	0,1
В градовете								
Общо	1 544,0	2 520,3	4 111,2	5 275,5	5 879,7	6 420,9	6 916,4	7 192,7
Държавна	1 335,5	2 065,4	3 359,5	4 372,8	4 833,0	5 277,0	5 701,1	5 938,5
Кооперативна	306,0	452,5	747,0	899,5	1 043,8	1 140,9	1 212,4	1 251,1
Частна	2,5	2,4	4,7	3,2	2,9	3,0	2,9	3,1
Търговска мрежа	1 332,4	2 004,2	3 306,4	4 263,2	4 755,8	5 194,4	5 623,2	5 872,3
Държавна	1 082,7	1 648,4	2 711,2	3 536,3	3 913,9	4 277,8	4 642,0	4 877,6
Кооперативна	247,3	353,5	590,6	723,8	839,0	913,6	978,3	991,7
Частна	2,4	2,3	4,6	3,1	2,9	3,0	2,9	3,0
Обществено хранене	311,6	516,1	804,8	1 012,3	1 123,9	1 226,5	1 293,2	1 320,4
Държавна	252,8	417,0	648,3	836,5	919,1	999,2	1 059,1	1 060,9
Кооперативна	58,7	99,0	156,4	175,7	204,8	227,3	234,1	259,4
Частна	0,1	0,1	0,1	0,1	0,0	0,0	0,0	0,1
В селата								
Общо	744,3	1 078,8	1 516,2	1 686,5	1 757,5	1 841,2	1 966,2	2 005,1
Държавна	43,1	90,3	134,9	163,2	190,7	179,3	205,0	204,2
Кооперативна	701,1	988,5	1 381,1	1 523,3	1 566,7	1 661,8	1 761,1	1 800,9
Частна	0,1	0,0	0,2	0,0	0,1	0,1	0,1	0,0
Търговска мрежа	600,7	853,6	1 171,2	1 270,7	1 313,8	1 380,3	1 469,4	1 499,4
Държавна	38,2	78,4	98,5	118,0	133,7	122,2	142,5	146,2
Кооперативна	562,4	775,2	1 072,5	1 152,7	1 180,0	1 258,0	1 326,8	1 353,2
Частна	0,1	0,0	0,2	0,0	0,1	0,1	0,1	0,0
Обществено хранене	143,6	225,2	345,0	415,8	443,7	460,9	496,8	505,7
Държавна	1,9	11,9	36,4	45,2	57,0	57,1	62,5	58,0
Кооперативна	138,7	213,3	308,6	370,6	386,7	403,8	434,3	447,7
Частна	-	-	0,0	0,0	0,0	0,0	0,0	0,0

21. Стокооборот в търговията на дребно по форми на собственост

(Продължение и край)

Форми на собственост	1960	1965	1970	1973	1974	1975	1976	1977
Относителен дял								
Общо								
Общо	100,00	100,00	100,00	100,00	100,00	100,00	100,00	100,00
Държавна	57,72	59,89	62,09	65,15	65,78	66,04	66,49	66,79
Кооперативна	42,18	40,04	37,82	34,80	34,18	33,92	33,48	33,18
Частна	0,10	0,07	0,09	0,05	0,04	0,04	0,03	0,03
Търговска мрежа	100,00	100,00	100,00	100,00	100,00	100,00	100,00	100,00
Държавна	57,98	60,43	62,75	66,03	66,69	66,92	67,46	68,15
Кооперативна	41,89	39,49	37,14	33,91	33,26	33,03	32,50	31,81
Частна	0,13	0,08	0,11	0,06	0,05	0,05	0,04	0,04
Обществено хранене	100,00	100,00	100,00	100,00	100,00	100,00	100,00	100,00
Държавна	56,63	57,85	59,55	61,74	62,27	62,60	62,66	61,27
Кооперативна	43,36	42,13	40,44	38,26	37,73	37,40	37,34	38,72
Частна	0,01	0,02	0,01	0,00	0,00	0,00	0,00	0,01
В градовете								
Общо	100,00	100,00	100,00	100,00	100,00	100,00	100,00	100,00
Държавна	81,24	81,95	81,72	82,89	82,20	82,18	82,43	82,57
Кооперативна	18,61	17,95	18,17	17,05	17,75	17,77	17,53	17,39
Частна	0,15	0,10	0,11	0,06	0,05	0,05	0,04	0,04
Търговска мрежа	100,00	100,00	100,00	100,00	100,00	100,00	100,00	100,00
Държавна	81,26	82,25	82,00	82,95	82,30	82,35	82,55	83,06
Кооперативна	18,56	17,64	17,86	16,98	17,64	17,59	17,40	16,89
Частна	0,18	0,11	0,14	0,07	0,06	0,06	0,05	0,05
Обществено хранене	100,00	100,00	100,00	100,00	100,00	100,00	100,00	100,00
Държавна	81,13	80,80	80,56	82,64	81,78	81,47	81,90	80,34
Кооперативна	18,85	19,18	19,43	17,36	18,22	18,53	18,10	19,65
Частна	0,02	0,02	0,01	0,00	0,00	0,00	0,00	0,01
В селата								
Общо	100,00	100,00	100,00	100,00	100,00	100,00	100,00	100,00
Държавна	5,80	8,37	8,90	9,68	10,85	9,74	10,43	10,18
Кооперативна	94,19	91,62	91,09	90,32	89,14	90,26	89,57	89,82
Частна	0,01	0,01	0,01	0,00	0,01	0,00	0,00	0,00
Търговска мрежа	100,00	100,00	100,00	100,00	100,00	100,00	100,00	100,00
Държавна	6,36	9,19	8,41	9,29	10,18	8,86	9,71	9,75
Кооперативна	93,63	90,80	91,57	90,71	89,81	91,14	90,29	90,25
Частна	0,01	0,01	0,02	0,00	0,01	0,00	0,00	0,00
Обществено хранене	100,00	100,00	100,00	100,00	100,00	100,00	100,00	100,00
Държавна	3,47	5,27	10,53	10,86	12,85	12,38	12,57	11,47
Кооперативна	96,53	94,73	89,46	89,14	87,15	87,62	87,43	88,53
Частна	—	—	0,01	0,00	0,00	0,00	0,00	0,00

22. Стокооборот в търговията на дребно по групи стоки

Групи стоки	1960	1965	1970	1973	1974	1975	1976	1977
Хиляди левове								
Общо	2 388 334	3 599 144	5 627 417	6 962 038	7 637 235	8 262 057	8 882 631	9 197 790
Хранителни стоки	1 087 826	1 690 502	2 468 915	3 006 733	3 271 098	3 533 519	3 807 150	3 860 404
Хляб и хлебни изделия	158 911	239 864	328 877	372 029	408 263	433 760	469 134	478 299
Брашно	27 419	24 427	30 404	36 031	38 069	36 831	42 054	44 016
Ориз	17 034	19 205	21 405	21 445	21 229	21 569	22 733	21 838
Зрял фасул	6 531	8 017	10 272	10 373	10 559	11 264	12 151	11 498
Месо	77 871	157 530	273 728	345 419	396 971	445 411	484 480	459 399
Месни произведения (вкл. месни консерви)	48 158	1)90 452	1)151 067	194 258	212 192	246 613	278 233	295 995
Месно-зеленчукови консерви	1 259	2 018	2 023	4 587
Риба	8 536	17 741	29 402	29 662	31 433	26 583	30 858	29 386
Рибни консерви	5 893	6 655	10 151	11 672	14 131	12 945	13 876	14 324
Свинска мас	4 333	2 231	2 045	1 797	1 846	2 230	2 359	2 183
Растителни хранителни масла	63 373	79 511	107 838	110 663	114 584	116 132	119 491	124 032
Захар	47 617	70 205	88 916	105 104	107 582	111 861	122 971	117 014
Захарни изделия	78 736	117 345	154 519	193 995	200 266	215 741	219 370	206 277
Мляко	34 200	60 439	103 453	119 648	128 174	134 404	139 698	145 092
Сирене и кашкавал	52 536	75 741	118 533	139 335	148 391	156 205	160 897	168 329
Извара	868	891	725	682
Млечни масла	13 482	17 732	31 969	39 135	42 363	46 630	51 773	51 607
Тестени изделия	5 956	6 841	7 536	9 390	9 359	9 312	9 993	9 431
Яйца	12 335	18 982	29 350	37 234	41 054	43 428	45 253	47 307
Пресни зеленчуци	31 229	47 003	83 659	104 632	110 712	116 744	125 832	133 707
Пресни плодове	19 952	32 847	38 442	42 556	52 785	54 016	57 676	60 069
Южни плодове	22 940	26 758	8 487	4 338
Маслини	10 987	14 611	13 903	10 232
Картофи	6 025	8 213	12 121	15 605	17 645	18 210	18 492	21 715
Зеленчукови консерви – стерилизирани	13 312	16 243	21 440	28 862	27 431	27 883	31 600	30 301
Конфитюри, желета и сладка	7 784	7 105	4 879	6 312	6 677	7 617	7 622	6 445
Мармелади	5 072	3 642	2 661	3 468	3 083	2 917	3 590	4 135
Компоти	10 688	13 169	12 543	13 550	14 974	16 682	17 715	17 392
Гроздови вина	35 336	43 499	48 578	72 814	79 767	86 201	98 458	86 153
Ракии	43 379	67 598	65 973	79 534	82 842	80 451	83 030	81 887
Подсладени спиртни напитки	29 540	52 718	88 307	115 905	125 213	153 806	172 697	174 837
Бира	41 991	76 165	138 531	174 069	190 904	199 279	211 594	221 257
Безалкохолни напитки	25 107	43 450	99 355	120 245	124 822	133 894	150 549	169 112
Сол	6 259	8 483	9 171	10 281	10 152	10 010	9 680	8 472
Детски храни	4 641	5 742	7 286	7 064
Други хранителни стоки	114 447	192 743	227 289	279 477	269 319	295 769	334 525	366 718
Надценка в общественото хранене	34 784	64 706	116 501	162 233	187 611	209 101	226 342	225 274

1) Без месните консерви.

22. Стокооборот в търговията на дребно по групи стоки

(Продължение)

Групи стоки	1960	1965	1970	1973	1974	1975	1976	1977
Хиляди левове								
Нехранителни стоки	1 300 508	1 908 642	3 158 502	3 955 305	4 366 137	4 728 538	5 075 481	5 337 386
Памучни платове	82 089	102 894	116 636	131 295	139 907	144 130	144 249	132 938
Вълнени платове	66 471	86 806	131 521	145 931	155 893	177 207	183 484	179 345
Копринени платове,	17 476	23 974	37 269	51 584	65 881	81 555	78 864	76 705
Конопено-ленени платове	1 222	1 739	5 580	5 561	4 239	3 623	2 920	2 643
Килими	25 248	30 361	31 427	33 643
Мокет	10 027	14 592	15 532	13 741
Шивашки изделия	155 589	227 795	326 855	403 916	443 848	471 153	503 952	503 972
Памучен трикотаж	41 818	63 273	112 286	119 207	130 153	136 343	140 991	111 949
Вълнен трикотаж	1) 29 513	1) 46 642	97 318	122 064	140 174	145 983	167 022	151 970
Чорапи	2) 25 461	2) 40 454	58 967	75 654	87 729	92 229	92 598	90 363
Обувки	61 076	94 466	149 583	186 239	203 513	215 369	223 748	225 759
Каучукови обувни изделия	26 804	31 079	33 982	40 410	38 945	38 040	38 990	40 198
Печки (без електрически)	14 320	20 710	55 834	26 524	17 095	18 175	15 466	12 600
Метални кривати	9 288	12 047	13 003	9 992	9 059	8 341	6 843	7 922
Мебели	47 728	67 280	118 067	166 481	185 318	218 212	244 179	258 629
Радиоприемници	14 736	16 100	19 375	21 983	21 622	28 299	25 778	24 516
Телевизори	1 129	25 171	80 488	50 289	45 650	47 525	70 948	60 503
Електрически перални машини – домашни	3 979	10 629	11 104	11 509	14 532	17 198	18 182	16 526
Домашни хладилници	538	8 529	47 316	43 802	45 445	42 684	32 090	29 778
Фотоапарати	1 206	880	1 340	2 068	2 214	2 634	2 520	2 998
Часовници	16 877	15 015	17 551	22 714	23 325	27 613	28 646	30 624
Шевни машини	6 170	13 067	8 763	5 692	6 317	5 179	4 470	5 656
Прахосмукачки	5 327	5 721	6 167	7 170
Електрически готварски печки	14 223	15 219	15 975	16 119
Леки коли	7 057	29 899	92 768	268 730	324 793	348 996	404 786	484 748
Сапун	12 689	17 561	17 890	21 935	24 829	23 574	24 878	25 028
Тютюневи изделия	84 755	126 812	185 328	240 801	269 394	282 173	290 127	312 137
Цимент	19 091	19 771	29 421	32 909	33 576	39 955	36 736	43 734
Гвоздеи	5 949	5 334	5 646	5 894	7 988	6 298	5 997	.
Дъски	6 487	6 150	12 649	16 327	15 742	15 917	14 927	13 048
Греди	7 501	8 944	11 946	12 791	14 005	13 578	13 156	11 896
Плоско стъкло	3 113	4 442	7 747	7 599	7 074	7 883	7 100	7 004
Дърва за горене	3) 19 147	22 877	22 979	18 513	16 658	16 692	12 906	12 861
Каменни въглища	31 770	46 128	35 172	24 715	24 026	17 602	16 402	16 606
Метални домакински съдове	13 182	15 585	19 398	22 924	22 033	26 068	26 762	25 638
Порцеланови и фаянсови изделия	7 167	10 369	13 035	16 590	17 806	18 878	21 136	24 147
Други нехранителни стоки	459 110	686 220	1 261 685	1 622 662	1 752 529	1 923 539	2 105 527	2 324 272

1) Включително вълнените чорапи.

2) Без вълнените чорапи.

3) Без продажбите на дърва на населението от горските стопанства.

22. Стокооборот в търговията на дребно по групи стоки

(Продължение)

Групи стоки	1960	1965	1970	1973	1974	1975	1976	1977
	Относителен дял							
Общо	100,00	100,00	100,00	100,00	100,00	100,00	100,00	100,00
Хранителни стоки	45,94	45,35	40,78	42,76	42,18	42,02	42,02	41,22
Хляб и хлебни изделия	6,59	6,92	6,04	5,35	5,38	5,30	5,34	5,29
Брашно	1,14	0,71	0,59	0,52	0,50	0,45	0,48	0,49
Ориз	0,71	0,56	0,42	0,31	0,28	0,26	0,26	0,24
Зрял фасул	0,27	0,23	0,16	0,15	0,14	0,14	0,14	0,13
Месо	3,54	3,76	3,14	5,04	5,22	5,43	5,51	5,07
Месни произведения (вкл. месни консерви) ..	2,02	1) 2,03	1) 1,68	2,80	2,79	3,01	3,16	3,26
Месно-зеленчукови консерви	0,02	0,02	0,02	0,05
Риба	0,36	0,47	0,59	0,43	0,41	0,32	0,35	0,32
Рибни консерви	0,24	0,19	0,21	0,17	0,19	0,16	0,16	0,16
Свинска мас	0,18	0,07	0,05	0,03	0,03	0,03	0,03	0,02
Растителни хранителни масла	2,63	2,33	1,76	1,59	1,51	1,42	1,36	1,37
Захар	1,98	2,05	2,35	1,51	1,42	1,37	1,40	1,29
Захарни изделия	3,27	3,43	3,63	2,79	2,63	2,62	2,48	2,27
Мляко	1,42	1,74	1,54	1,72	1,68	1,64	1,58	1,60
Сирене и кашкавал	2,18	1,71	1,21	2,00	1,95	1,91	1,83	1,86
Извара	0,01	0,01	0,01	0,01
Млечни масла	0,56	0,38	0,40	0,56	0,56	0,57	0,59	0,57
Тестени изделия	0,25	0,20	0,15	0,14	0,12	0,11	0,11	0,10
Яйца	0,55	0,49	0,50	0,53	0,54	0,53	0,51	0,52
Пресни зеленчуци	1,38	1,09	0,94	1,31	1,24	1,16	1,15	1,16
Пресни плодове	0,80	0,86	0,65	0,49	0,52	0,46	0,45	0,44
Южни плодове	0,30	0,33	0,10	0,05
Маслини	0,14	0,18	0,16	0,11
Картофи	0,25	0,24	0,20	0,20	0,21	0,20	0,19	0,17
Зеленчукови консерви – стерилизирани ...	0,55	0,48	0,37	0,41	0,36	0,34	0,36	0,33
Конфитюри, желета и сладка	0,32	0,21	0,09	0,09	0,09	0,08	0,06	0,05
Мармелади	0,21	0,11	0,05	0,05	0,04	0,04	0,04	0,04
Компоти	0,44	0,38	0,20	0,19	0,20	0,18	0,16	0,15
Гроздови вина	1,47	1,01	0,75	1,04	1,04	1,04	1,11	0,94
Ракии	2,07	1,75	1,13	1,14	1,08	0,98	0,94	0,90
Подсладени спиртни напитки	1,32	1,38	1,51	1,52	1,38	1,58	1,65	1,62
Бира	1,74	2,03	2,44	2,50	2,49	2,41	2,39	2,42
Безалкохолни напитки	1,04	1,27	1,92	1,73	1,63	1,62	1,70	1,85
Сол	0,26	0,25	0,18	0,15	0,13	0,12	0,11	0,10
Детски храни	0,06	0,07	0,08	0,08
Други хранителни стоки	4,72	5,30	4,00	3,97	3,42	3,38	3,47	3,70
Надценка в общественото хранене	1,48	1,72	1,93	2,33	2,47	2,55	2,58	2,49

1) Без месните консерви.

22. Стокооборот в търговията на дребно по групи стоки

(Продължение и край)

Групи стоки	1960	1965	1970	1973	1974	1975	1976	1977
	Относителен дял							
Нехранителни стоки	54,06	54,65	59,22	57,24	57,82	57,98	57,98	58,78
Памучни платове	3,41	3,06	2,26	1,92	1,87	1,79	1,67	1,49
Вълнени платове	2,76	2,52	2,32	2,09	2,04	2,15	2,07	1,96
Коприенени платове	0,72	0,63	0,71	0,72	0,84	0,96	0,86	0,81
Конопено-ленени платове	0,05	0,05	0,09	0,08	0,06	0,04	0,03	0,03
Килими	0,30	0,33	0,32	0,33
Мокет	0,13	0,18	0,18	0,15
Шивашки изделия	6,45	6,65	6,35	5,93	6,04	5,94	5,92	5,74
Памучен трикотаж	1,74	1,90	2,22	1,76	1,78	1,73	1,66	1,28
Вълнен трикотаж	1) 1,22	1) 1,38	1,90	1,80	1,91	1,84	1,96	1,73
Чорапи	2) 1,06	2) 1,14	1,35	1,12	1,21	1,19	1,15	1,13
Обувки	2,53	2,77	2,90	2,63	2,61	2,55	2,43	2,34
Каучукови обувни изделия	1,11	0,91	0,75	0,58	0,51	0,46	0,44	0,45
Печки (без електрически)	0,59	0,61	1,05	0,38	0,23	0,22	0,18	0,14
Метални кревати	0,39	0,35	0,25	0,14	0,12	0,10	0,08	0,09
Мебели	1,98	1,97	2,18	2,39	2,44	2,67	2,78	2,86
Радиоприемници	0,61	0,47	0,37	0,32	0,28	0,34	0,29	0,27
Телевизори	0,07	0,74	1,56	0,82	0,68	0,66	0,92	0,76
Електрически перални машини – домашни ..	0,17	0,31	0,26	0,17	0,20	0,22	0,22	0,19
Домашни хладилници	0,02	0,25	0,93	0,68	0,64	0,56	0,39	0,35
Фотоапарати	0,04	0,03	0,03	0,03	0,03	0,03	0,03	0,03
Часовници	0,70	0,44	0,42	0,33	0,31	0,34	0,33	0,34
Шевни машини	0,25	0,38	0,30	0,08	0,08	0,06	0,05	0,06
Прахосмукачки	0,07	0,07	0,07	0,08
Електрически готварски печки	0,19	0,19	0,18	0,18
Леки коли	0,33	0,70	1,24	3,86	4,28	4,27	4,61	5,36
Сапун	0,53	0,51	0,35	0,31	0,33	0,29	0,28	0,28
Тютюневи изделия	3,58	3,03	2,93	3,46	3,55	3,45	3,31	3,45
Цимент	0,76	0,58	0,59	0,47	0,35	0,34	0,29	0,34
Гвоздеи	0,25	0,16	0,11	0,08	0,11	0,08	0,07	.
Дъски	0,27	0,16	0,18	0,23	0,21	0,19	0,17	0,14
Греди	0,31	0,22	0,18	0,18	0,18	0,17	0,15	0,13
Плоско стъкло	0,12	0,13	0,15	0,11	0,09	0,10	0,08	0,08
Дърва за горене	3) 0,79	0,63	0,33	0,27	0,22	0,20	0,15	0,14
Каменни въглища	1,32	1,35	0,55	0,36	0,32	0,21	0,19	0,18
Метални домакински съдове	0,55	0,46	0,38	0,33	0,29	0,32	0,30	0,28
Порцеланови и фаянсови изделия	0,30	0,30	0,24	0,24	0,23	0,23	0,24	0,27
Други нехранителни стоки	19,08	19,86	23,79	23,37	23,09	23,51	23,93	25,34

1) Включително вълнените чорапи.

2) Без вълнените чорапи.

3) Без продажбите на дърва на населението от горските стопанства.

23. Стокооборот в общественото хранене по групи хранителни стоки

Групи стоки	1960	1965	1970	1973	1974	1975	1976	1977
Хиляди левове								
Общо	455 258	741 309	1 149 815	1 428 112	1 567 626	1 687 325	1 790 044	1 826 130
Хляб и хлебни изделия	39 439	63 739	87 840	101 338	108 948	110 128	114 375	121 136
Брашно	901	1 637	2 401	3 502	4 329	4 196	5 100	5 019
Ориз	1 920	2 223	2 724	3 180	3 369	3 543	3 824	3 756
Зрял фасул	1 999	2 059	2 723	2 570	2 854	3 049	3 378	3 154
Месо	36 311	71 212	118 676	151 937	166 682	185 969	195 700	186 859
Месни произведения (вкл. месни консерви) ..	11 048	1) 17 362	1) 30 039	39 802	46 604	53 392	60 437	64 169
Риба	796	2 233	5 438	5 761	6 817	5 168	5 869	6 013
Рибни консерви	1 283	1 489	1 993	2 404	2 890	2 776	2 847	3 101
Свинска мас	1 382	680	619	579	495	508	797	504
Растителни хранителни масла	5 682	8 001	12 079	14 975	15 995	17 233	17 961	17 914
Захар	4 800	7 962	10 507	12 489	12 487	13 730	15 683	15 359
Захарни изделия	31 864	56 104	77 397	96 117	101 404	108 287	111 760	104 766
Мляко	11 920	25 814	47 454	54 948	58 214	59 736	60 225	62 276
Сирене и кашкавал	5 218	6 728	12 670	17 210	18 820	20 768	22 604	23 762
Млечни масла	979	2 073	4 674	6 740	7 125	8 528	9 733	9 613
Тестени изделия	999	974	1 104	1 445	1 481	1 548	1 837	1 666
Яйца	3 871	5 915	8 657	9 525	10 980	12 422	12 611	12 667
Пресни зеленчуци	4 685	6 714	10 866	12 275	13 959	15 544	16 208	17 113
Пресни плодове	1 656	2 864	2 699	2 918	3 525	3 744	3 976	3 983
Картофи	1 407	1 784	3 028	3 497	3 853	4 447	4 469	5 925
Зеленчукови консерви — стерилизирани	3 795	4 450	5 916	7 832	8 477	8 555	9 402	9 695
Конфитюри, желета и сладка	900	743	892	1 188	1 407	1 757	2 041	1 861
Мармелади	302	124	69	111	124	104	274	217
Компоти	3 708	4 005	4 790	5 240	5 745	6 085	6 788	6 527
Гроздови вина	31 100	37 093	39 624	55 891	59 348	62 529	68 320	57 811
Ракии	34 464	48 632	46 020	52 323	53 697	50 857	47 918	44 212
Подсладени спиртни напитки	24 312	40 809	67 150	80 902	87 243	102 771	109 502	106 047
Бира	37 555	67 474	121 389	148 359	160 596	166 931	177 206	181 960
Безалкохолни напитки	22 462	37 094	81 528	98 172	101 917	108 540	118 779	130 801
Тютюневи изделия	41 777	70 039	105 933	135 240	153 863	165 290	173 609	188 143
Сол	202	410	623	683	785	851	903	604
Други стоки	51 737	78 163	115 792	136 726	155 982	169 238	179 566	204 222
Надценка в общественото хранене	34 784	64 706	116 501	162 233	187 611	209 101	226 342	225 274

Относителен дял

Общо	100,00	100,00	100,00	100,00	100,00	100,00	100,00	100,00
Хляб и хлебни изделия	8,46	9,42	8,53	7,15	7,10	6,71	6,60	6,86
Брашно	0,19	0,24	0,24	0,25	0,28	0,26	0,29	0,28
Ориз	0,41	0,33	0,28	0,22	0,22	0,22	0,22	0,21
Зрял фасул	0,43	0,31	0,23	0,18	0,19	0,19	0,19	0,18
Месо	8,55	8,69	7,18	10,87	10,84	11,30	11,26	10,56
Месни произведения (вкл. месни консерви) ..	2,40	1) 2,00	1) 1,76	2,81	3,03	3,24	3,48	3,62
Риба	0,17	0,30	0,58	0,41	0,44	0,31	0,34	0,34
Рибни консерви	0,28	0,22	0,22	0,17	0,19	0,17	0,16	0,18
Свинска мас	0,30	0,10	0,08	0,04	0,03	0,03	0,05	0,03
Растителни хранителни масла	1,22	1,20	1,04	1,06	1,04	1,05	1,03	1,01
Захар	1,03	1,19	1,46	0,88	0,81	0,84	0,90	0,87
Захарни изделия	6,84	8,41	9,56	6,78	6,58	6,55	6,40	5,91
Мляко	2,56	3,80	3,72	3,87	3,78	3,62	3,46	3,51
Сирене и кашкавал	1,12	0,78	0,68	1,21	1,23	1,26	1,30	1,34
Млечни масла	0,21	0,23	0,31	0,48	0,46	0,52	0,56	0,56
Тестени изделия	0,21	0,15	0,11	0,10	0,10	0,09	0,11	0,10
Яйца	0,90	0,78	0,78	0,67	0,71	0,75	0,73	0,72
Пресни зеленчуци	1,07	0,80	0,64	0,75	0,77	0,77	0,75	0,76
Пресни плодове	0,34	0,39	0,24	0,17	0,17	0,16	0,16	0,15
Картофи	0,30	0,27	0,26	0,22	0,23	0,24	0,23	0,23
Зеленчукови консерви — стерилизирани	0,82	0,67	0,53	0,55	0,55	0,52	0,54	0,55
Конфитюри, желета и сладка	0,19	0,11	0,09	0,08	0,09	0,09	0,08	0,07
Мармелади	0,06	0,02	0,01	0,01	0,01	0,01	0,02	0,01
Компоти	0,80	0,60	0,40	0,37	0,37	0,33	0,31	0,29
Гроздови вина	6,68	4,43	3,22	3,92	3,81	3,75	3,88	3,22
Ракии	8,51	6,44	4,15	3,69	3,48	3,08	2,74	2,49
Подсладени спиртни напитки	5,60	5,47	6,03	5,20	4,77	5,25	5,29	5,03
Бира	8,06	9,19	11,25	10,46	10,38	10,08	10,13	10,21
Безалкохолни напитки	4,82	5,56	8,31	6,92	6,59	6,56	6,79	7,34
Тютюневи изделия	9,12	8,58	8,82	9,54	10,03	10,07	10,01	10,65
Сол	0,04	0,06	0,06	0,05	0,05	0,05	0,05	0,03
Други стоки	10,67	10,45	9,07	9,49	9,44	9,20	8,89	9,96
Надценка в общественото хранене	7,64	8,81	10,16	11,43	12,23	12,73	13,05	12,75

1) Без месните консерви.

24. Стокооборот в общественото хранене от кухненска продукция и купени готови стоки

	1960	1965	1970	1973	1974	1975	1976	1977
Хиляди левове								
Общо	455 258	741 309	1 149 815	1 428 112	1 567 626	1 687 325	1 790 044	1 826 130
Кухненска продукция	109 541	191 557	318 982	413 902	463 608	506 131	538 757	555 648
Купени готови стоки	345 717	549 752	830 833	1 014 210	1 104 018	1 181 194	1 251 287	1 270 482
Относителен дял								
Общо	100	100	100	100	100	100	100	100
Кухненска продукция	24	26	28	29	30	30	30	30
Купени готови стоки	76	74	72	71	70	70	70	70

25. Стокооборот, реализиран в столовете по произход на продадените стоки

	1960	1965	1970	1973	1974	1975	1976	1977
Хиляди левове								
Общо	63 065	91 481	134 681	166 587	177 251	186 586	208 559	214 134
От кухненска продукция	46 117	71 879	98 223	117 494	125 603	132 038	148 859	153 762
От купени готови стоки	16 948	19 602	36 458	49 093	51 648	54 548	59 700	60 372
Относителен дял								
Общо	100,0	100,0	100,0	100,0	100,0	100,0	100,0	100,0
От кухненска продукция	73,1	78,6	72,9	70,5	70,9	70,8	71,4	71,8
От купени готови стоки	26,9	21,4	27,1	29,5	29,1	29,2	28,6	28,2

26. Структура на стокооборота в търговската мрежа на дребно и в общественото хранене по групи хранителни стоки

Групи стоки	1960	1965	1970	1973	1974	1975	1976	1977
Търговска мрежа на дребно								
Хранителни стоки	61,99	60,29	58,51	57,82	57,76	57,81	58,38	58,52
Хляб и хлебни изделия	75,18	73,43	73,29	72,76	73,31	74,61	75,62	74,67
Брашно	96,72	93,30	92,10	90,28	88,63	88,61	87,87	88,60
Ориз	88,73	88,42	87,27	85,17	84,13	83,57	83,18	80,80
Зрял фасул	69,39	74,32	73,49	75,22	72,97	72,93	72,20	72,58
Месо	53,37	54,79	56,64	56,01	58,01	58,25	59,61	59,33
Месни произведения (вкл. месни консерви) ..	77,06	1) 80,81	1) 80,12	79,51	78,04	78,35	78,28	78,32
Риба	90,68	87,41	81,50	80,58	78,31	80,56	80,98	79,54
Рибни консерви	78,23	77,63	80,37	79,40	79,55	78,56	79,48	78,35
Свинска мас	68,10	69,52	69,73	67,78	73,19	77,22	66,21	76,93
Растителни хранителни масла	91,03	89,94	88,80	86,47	86,04	85,16	84,97	85,56
Захар	89,92	88,66	88,18	88,12	88,39	87,73	87,25	86,87
Захарни изделия	59,53	52,19	49,91	50,45	49,37	49,81	49,05	49,21
Мляко	65,15	57,29	54,13	54,08	54,58	55,53	56,89	57,08
Сирене и кашкавал	90,07	91,12	89,31	87,65	87,32	86,70	85,95	85,89
Млечни масла	92,74	88,31	85,38	82,78	83,18	81,71	81,20	81,37
Тестени изделия	83,23	85,76	85,35	84,61	84,18	83,38	81,62	82,33
Яйца	68,62	68,84	70,50	74,42	73,26	71,40	72,13	73,22
Пресни зеленчуци	85,00	85,72	87,01	88,27	87,39	86,69	87,12	87,20
Пресни плодове	91,70	91,28	92,98	93,14	93,32	93,07	93,11	93,37
Картофи	76,65	78,28	75,02	77,59	78,16	75,58	75,83	72,71
Зеленчукови консерви – стерилизирани	71,49	72,60	72,41	72,86	69,10	69,32	70,25	68,11
Конфитюри, желета и сладка	88,43	89,54	81,72	81,18	78,93	76,93	73,22	71,14
Мармелади	94,05	96,60	97,41	96,80	95,98	96,43	92,37	94,76
Компоти	65,31	69,59	61,81	61,33	61,63	63,52	61,68	62,47
Гроздови вина	11,99	14,73	18,43	23,24	25,60	27,46	30,61	32,90
Ракии	20,55	28,06	30,24	34,21	35,18	36,79	42,29	46,01
Подсладени спиртни напитки	17,70	22,59	23,96	30,20	30,32	33,18	36,59	39,35
Бира	10,56	11,41	12,37	14,77	15,88	16,23	16,25	17,76
Безалкохолни напитки	10,53	14,63	17,94	18,36	18,35	18,71	21,10	22,65
Сол	9,77	95,17	93,21	93,36	92,27	91,50	90,67	92,88
Други стоки	54,80	59,45	60,17	59,93	60,04	60,19	59,77	60,00

1) Без месните консерви.

26. Структура на стокооборота в търговската мрежа на дребно и в общественото хранене по групи хранителни стоки

(Продължение и край)

Групи стоки	1960	1965	1970	1973	1974	1975	1976	1977
Обществено хранене								
Хранителни стоки	38,01	39,71	41,49	42,18	42,24	42,19	41,62	41,48
Хляб и хлебни изделия	24,82	26,57	26,71	27,24	26,69	25,39	24,38	25,33
Брашно	3,28	6,70	7,90	9,72	11,37	11,39	12,13	11,40
Ориз	11,27	11,58	12,73	14,83	15,87	16,43	16,82	17,20
Зрял фасул	30,61	25,68	26,51	24,78	27,03	27,07	27,80	27,42
Месо	46,63	45,21	43,36	43,99	41,99	41,75	40,39	40,67
Месни произведения (вкл. месни консерви) .	22,94	1) 19,19	1) 19,88	20,49	21,96	21,65	21,72	21,68
Риба	9,32	12,59	18,50	19,42	21,69	19,44	19,02	20,46
Рибни консерви	21,77	22,37	19,63	20,60	20,45	21,44	20,52	21,65
Свинска мас	31,90	30,48	30,27	32,22	26,81	22,78	33,79	23,07
Растителни хранителни масла	8,97	10,06	11,20	13,53	13,96	14,84	15,03	14,44
Захар	10,08	11,34	11,82	11,88	11,61	12,27	12,75	13,13
Захарни изделия	40,47	47,81	50,09	49,55	50,63	50,19	50,95	50,79
Мляко	34,85	42,71	45,87	45,92	45,42	44,45	43,11	42,92
Сирене и кашкавал	9,93	8,88	10,69	12,35	12,68	13,30	14,05	14,11
Млечни масла	7,26	11,69	14,62	17,22	16,82	18,29	18,80	18,63
Тестени изделия	16,77	14,24	14,65	15,39	15,82	16,62	18,38	17,67
Яйца	31,38	31,16	29,50	25,58	26,74	28,60	27,87	26,78
Пресни зеленчуци	15,00	14,28	12,99	11,73	12,61	13,31	12,88	12,80
Пресни плодове	8,30	8,72	7,02	6,86	6,68	6,93	6,89	6,63
Картофи	23,35	21,72	24,98	22,41	21,84	24,42	24,17	27,29
Зеленчукови консерви – стерилизирани	28,51	27,40	27,59	27,14	30,90	30,68	29,75	31,89
Конфитюри, желета и сладка	11,57	10,46	18,28	18,82	21,07	23,07	26,78	28,86
Мармелади	5,95	3,40	2,59	3,20	4,02	3,57	7,63	5,24
Компоти	34,69	30,41	38,19	38,67	38,37	36,48	38,32	37,53
Гроздови вина	88,01	85,27	81,57	76,76	74,40	72,54	69,39	67,10
Ракии	79,45	71,94	69,76	65,79	64,82	63,21	57,71	53,99
Подсладени спиртни напитки	82,30	77,41	76,04	69,80	69,68	66,82	63,41	60,65
Бира	89,44	88,59	87,63	85,23	84,12	83,77	83,75	82,24
Безалкохолни напитки	89,47	85,37	82,06	81,64	81,65	81,29	78,90	77,35
Сол	3,23	4,83	6,79	6,64	7,73	8,50	9,33	7,12
Други стоки	45,20	40,55	39,83	40,07	39,96	39,81	40,23	40,00
Надценка в общественото хранене	100,00	100,00	100,00	100,00	100,00	100,00	100,00	100,00

1) Без месните консерви.

27. Продадени някои групи стоки в търговията на дребно

Групи стоки	Мярка	1960	1965	1970	1973	1974	1975	1976	1977
Хранителни стоки									
Ориз	т	25 483	28 013	30 634	31 055	31 181	30 921	32 636	32 228
Зрял фасул	т	18 008	22 188	20 523	21 272	21 197	21 597	23 718	22 968
Месо	т	66 076	93 449	110 237	140 798	158 167	175 405	190 492	180 787
Месни произведения (вкл. месни консерви)	т	31 654	1) 43 641	1) 51 860	66 807	73 382	83 496	92 379	96 687
Риба	т	(10 723)	17 908	35 104	33 667	34 690	27 918	31 331	30 562
Свинска мас	т	3 695	1 871	2 247	1 986	2 003	2 404	2 477	2 362
Растителни хранителни масла	т	64 772	74 163	82 024	83 954	86 480	87 092	89 703	92 743
Захар	т	49 664	73 169	126 407	149 622	153 378	158 479	174 079	166 092
Захарни изделия	т	54 709	73 120	105 099	123 589	127 771	130 404	134 474	132 946
Мляко	х.л	128 273	227 251	304 414	354 691	378 853	397 105	417 426	435 280
Сирене и кашкавал	т	41 039	47 519	49 994	60 008	63 834	66 530	69 638	72 578
Млечни масла	т	5 570	5 072	8 325	10 192	11 000	11 899	14 035	12 872
Тестени изделия	т	9 574	12 068	12 440	15 288	14 966	15 201	16 185	15 110
Яйца	х.бр.	162 151	200 636	310 865	391 023	432 873	449 553	475 664	493 375
Пресни зеленчуци	т	234 289	278 768	339 729	382 757	392 462	380 346	408 473	415 453
Пресни плодове	т	99 533	135 452	154 061	139 705	159 145	153 320	159 801	164 503
Картофи	т	56 435	73 025	86 543	100 242	115 181	110 512	114 214	104 973
Зеленчукови консерви – стерилизирани	т	28 948	35 802	39 604	51 369	48 755	49 557	54 753	52 760
Плодови консерви	т	37 047	39 879	29 894	33 330	35 244	35 083	33 911	33 210
Гроздови вина	х.л	47 521	42 377	40 716	56 259	58 558	61 553	71 382	60 935
Ракни	х.л	16 073	19 028	18 292	21 398	22 666	23 464	22 316	21 675
Подсладени спиртни напитки	х.л	9 671	14 123	22 396	27 326	27 776	32 863	37 122	35 493
Бира	х.л	102 615	165 147	297 610	371 688	409 246	421 978	440 230	462 328
Нехранителни стоки									
Памучни платове	х. м	78 414	91 735	92 378	97 872	99 371	97 457	91 351	82 649
Вълнени платове	х. м	8 224	9 345	12 474	14 530	14 548	15 912	16 051	15 801
Копринени платове	х. м	5 061	6 343	9 845	12 512	13 003	14 108	12 675	12 728
Памучен трикотаж	х. бр.	30 949	41 009	59 431	65 370	68 588	72 618	74 539	60 263
Вълнен трикотаж	х. бр.	2) 5 808	2) 8 276	10 537	14 590	15 327	16 374	18 883	18 348
Чорали	х. чф.	3) 24 571	3) 28 523	36 960	44 142	47 632	49 846	54 168	55 212
Обувки	х. чф.	7 336	10 447	14 601	16 889	16 855	17 320	17 678	17 424
Печки	бр.	253 649	271 914	447 483	232 468	189 649	185 806	154 376	129 081
Метални кревати	бр.	186 816	247 124	282 967	230 647	211 570	193 350	152 455	172 918
Радиоприемници	бр.	156 488	141 981	175 972	176 451	169 894	220 313	199 154	206 402
Телевизори	бр.	3 565	77 364	214 856	135 850	103 437	100 467	157 141	135 652
Елекгрически перални машини – домашни	бр.	38 779	113 551	120 310	87 669	114 739	141 792	132 029	124 880
Домашни хладилници	бр.	3 514	46 754	188 143	185 223	189 301	178 100	134 037	122 512
Фотоапарати	бр.	41 159	23 212	32 805	61 332	55 194	60 818	68 947	73 485
Часовници	бр.	509 406	361 440	593 633	749 316	716 896	824 503	930 315	935 246
Шевни машини	бр.	28 300	63 929	82 427	55 269	54 375	49 287	44 925	45 540
Мотоциклети	бр.	24 398	31 089	14 956	13 356	6 727	7 159	9 286	4 841
Леки коли	бр.	2 939	9 086	21 908	50 719	60 301	63 294	68 283	79 983
Сапун	т	18 755	22 582	17 431	19 032	21 296	18 969	18 330	17 070
Тютюневи изделия	т	9 213	10 219	12 420	14 220	14 186	14 037	13 491	13 947
Цимент	т	226 267	234 015	361 486	403 519	375 747	383 247	349 265	396 573
Гвозден	т	7 367	6 713	7 158	7 559	7 988	8 497	7 794	.
Дъски	м ³	113 165	94 446	149 002	180 385	177 255	182 643	168 907	144 237
Греди	м ³	147 701	178 252	203 622	188 806	213 896	203 461	198 816	182 053

1) Без месните консерви.

2) Включително и вълнените чорали.

3) Без вълнените чорали.

28. Индекси на някои групи стоки, продадени в търговията на дребно

(1960 = 100)

Групи стоки	1965	1970	1973	1974	1975	1976	1977
Хранителни стоки							
Ориз	109,9	120,2	121,9	122,4	121,3	128,1	126,5
Зрял фасул	123,2	114,0	118,1	117,7	119,9	131,7	127,5
Месо	141,4	166,8	213,1	239,4	265,5	288,3	273,6
Месни произведения (вкл. месни консерви) . . .	1) 137,9	1) 163,8	211,1	231,8	263,8	291,8	305,4
Риба	167,0	327,4	314,0	323,5	260,4	292,2	285,0
Свинска мас	50,6	60,8	53,7	54,2	65,1	67,0	63,9
Растителни хранителни масла	114,5	126,6	129,6	133,5	134,5	138,5	143,2
Захар	147,3	254,5	301,3	308,8	319,1	350,5	334,4
Захарни изделия	133,7	192,1	225,9	233,5	238,4	245,8	243,0
Мляко	177,2	237,3	276,5	295,3	309,6	325,4	339,3
Сирене и кашкавал	115,8	121,8	146,2	155,5	162,1	169,7	176,9
Млечни масла	91,1	149,5	183,0	197,5	213,6	252,0	231,1
Тестени изделия	126,0	129,9	159,7	156,3	158,8	169,1	157,8
Яйца	123,7	191,7	241,1	267,0	277,2	293,3	304,3
Пресни зеленчуци	119,0	145,0	163,4	167,5	162,3	174,3	177,3
Пресни плодове	136,1	154,8	140,4	160,0	154,0	160,6	165,3
Картофи	129,4	153,3	177,6	204,1	195,8	202,4	186,0
Зеленчукови консерви – стерилизирани	123,7	136,8	177,5	168,4	171,2	189,1	182,3
Плодови консерви	107,6	80,7	90,0	95,1	94,7	91,5	89,6
Гроздови вина	89,2	85,7	118,4	123,2	129,5	150,2	128,2
Ракии	118,4	113,8	133,1	141,0	146,0	138,8	134,9
Подсладени спиртни напитки	146,0	231,6	282,6	287,2	339,8	383,8	367,0
Бира	160,9	290,0	362,2	399,0	411,2	429,0	450,5
Нехранителни стоки							
Памучни платове	117,0	117,8	124,8	126,7	124,3	116,5	105,4
Вълнени платове	113,6	151,7	176,7	176,9	193,5	195,2	192,1
Копринени платове	125,3	194,5	247,2	256,9	278,8	250,4	251,5
Памучен трикотаж	132,5	192,0	211,2	221,6	234,6	240,8	194,7
Вълнен трикотаж	2) 142,5	181,4	251,2	263,9	281,9	325,1	315,9
Чорапи	3) 116,1	150,4	179,7	193,9	202,9	220,5	212,5
Обувки	142,4	199,0	230,2	229,8	236,1	241,0	237,5
Печки	107,2	176,4	91,6	74,8	73,3	60,9	50,9
Метални кревати	132,3	151,5	123,5	113,3	103,5	81,6	92,6
Радиоприемници	90,7	112,5	112,8	108,6	140,8	127,3	131,9
Телевизори	22 пъти	60 пъти	38 пъти	29 пъти	28 пъти	44 пъти	38 пъти
Електрически перални машини – домашни . . .	292,8	310,2	226,1	295,9	365,6	340,5	322,0
Домашни хладилници	13 пъти	54 пъти	53 пъти	54 пъти	51 пъти	38 пъти	35 пъти
Фотоапарати	56,4	79,7	149,0	134,1	147,8	167,5	178,5
Часовници	71,0	116,5	147,1	140,7	161,9	182,6	183,6
Шевни машини	225,9	291,3	195,3	192,1	174,2	158,7	160,9
Мотоциклети	127,4	61,3	54,7	27,6	29,3	38,1	19,8
Леки коли	309,2	745,4	17 пъти	21 пъти	22 пъти	23 пъти	27 пъти
Сапун	120,4	92,9	101,5	113,5	101,1	97,7	91,0
Тютюневи изделия	110,9	134,8	154,3	154,0	152,4	146,4	151,4
Цимент	103,4	159,8	178,3	166,1	169,4	154,4	175,1
Гвоздеи	91,1	97,2	102,6	108,4	115,3	105,8	.
Дъски	83,5	131,7	159,4	156,6	161,4	149,3	127,5
Греди	120,7	137,9	127,8	144,8	137,8	134,6	123,3

1) Без месните консерви.

2) Включително вълнените чорапи.

3) Без вълнените чорапи.

29. Продадени някои групи стоки в търговията на дребно на лице от населението

Групи стоки	Мярка	1960	1965	1970	1973	1974	1975	1976	1977
Хранителни стоки									
Ориз	кг	3,24	3,42	3,61	3,60	3,59	3,55	3,73	3,66
Зрял фасул	кг	2,29	2,71	2,42	2,47	2,44	2,48	2,71	2,61
Месо	кг	8,40	11,40	12,98	16,33	18,22	20,11	21,75	20,53
Месни произведения (вкл. месни консерви),	кг	4,02	1) 5,32	1) 6,11	7,74	8,46	9,57	10,55	10,98
Риба	кг	1,36	2,18	4,13	3,91	4,00	3,20	3,58	3,47
Свинска мас	кг	0,47	0,23	0,26	0,23	0,23	0,28	0,28	0,27
Растителни хранителни масла	кг	8,23	9,04	9,66	9,74	9,96	9,99	10,24	10,53
Захар	кг	6,31	8,92	14,89	17,36	17,67	18,17	19,88	18,87
Захарни изделия	кг	6,95	8,92	12,38	14,34	14,72	14,95	15,35	15,10
Мляко	л	16,30	27,71	35,86	41,14	43,65	45,53	47,66	49,44
Сирене и кашкавал	кг	5,22	5,79	5,89	6,97	7,36	7,63	7,95	8,24
Млечни масла	кг	0,71	0,62	0,98	1,18	1,27	1,36	1,60	1,46
Тестени изделия	кг	1,22	1,47	1,47	1,77	1,72	1,74	1,85	1,72
Яйца	бр.	20,61	24,47	36,62	45,36	49,88	51,54	54,31	56,04
Пресни зеленчуци	кг	29,78	34,00	40,02	44,40	45,22	43,61	46,64	47,19
Пресни плодове	кг	12,65	16,52	18,15	16,21	18,34	17,58	18,25	18,68
Картофи	кг	7,17	8,91	10,19	11,63	13,27	12,67	13,04	11,92
Зеленчукови консерви – стерилизирани	кг	3,68	4,37	4,67	5,96	5,62	5,68	6,25	5,99
Плодови консерви	кг	4,71	4,86	3,52	3,86	4,06	4,02	3,87	3,77
Гроздови вина	л	6,04	5,17	4,80	6,53	6,75	7,06	8,15	6,92
Ракии	л	2,04	2,32	2,15	2,48	2,61	2,69	2,55	2,46
Подсладени спиртни напитки	л	1,23	1,72	2,64	3,17	3,20	3,77	4,24	4,03
Бира	л	13,04	20,14	35,06	43,11	47,15	48,38	50,26	52,51
Нехранителни стоки									
Памучни платове	м	9,97	11,19	10,88	11,35	11,45	11,17	10,43	9,39
Вълнени платове	м	1,05	1,14	1,47	1,69	1,68	1,82	1,83	1,79
Копринени платове	м	0,64	0,77	1,16	1,45	1,50	1,62	1,45	1,45
Памучен трикотаж	бр.	3,93	5,00	7,00	7,58	7,90	8,33	8,51	6,84
Вълнен трикотаж	бр.	2) 0,74	2) 1,01	1,24	1,69	1,77	1,88	2,16	2,08
Чорапи	чф.	3) 3,12	3) 3,48	4,35	5,12	5,49	5,72	6,18	6,27
Обувки	чф.	0,93	1,27	1,72	1,96	1,94	1,99	2,02	1,98
Печки	бр.	0,03	0,03	0,05	0,03	0,02	0,02	0,02	0,01
Метални кревати	бр.	0,02	0,03	0,03	0,03	0,02	0,02	0,02	0,02
Радиоприемници ⁴⁾	бр.	19,89	17,31	20,73	20,47	19,57	25,26	22,74	23,44
Телевизори ⁴⁾	бр.	0,45	9,43	25,31	15,76	11,92	11,52	17,94	15,41
Електрически перални машини – домашни ⁴⁾	бр.	4,93	13,85	14,17	10,17	13,22	16,26	15,07	14,18
Домашни хладилници ⁴⁾	бр.	0,45	5,70	22,16	21,49	21,81	20,42	15,30	13,92
Фотоапарати ⁴⁾	бр.	5,23	2,83	3,86	7,11	6,36	6,97	7,87	8,35
Часовници ⁴⁾	бр.	64,75	44,08	69,92	86,92	82,60	94,53	106,22	106,23
Шевни машини ⁴⁾	бр.	3,60	7,80	9,71	6,41	6,27	5,65	5,13	5,17
Мотоциклети ⁴⁾	бр.	3,10	3,79	1,76	1,55	0,78	0,82	1,06	0,55
Леки коли ⁴⁾	бр.	0,37	1,11	2,58	5,88	6,95	7,26	7,80	9,08
Сапун	кг	2,38	2,75	2,05	2,21	2,45	2,17	2,09	1,94
Тютюневи изделия	кг	1,17	1,25	1,46	1,65	1,63	1,61	1,54	1,58
Цимент	кг	28,76	28,54	42,58	46,81	43,30	43,94	39,88	45,04
Гвоздеи	кг	0,94	0,82	0,84	0,88	0,92	0,97	0,89	.
Дъски	м ³	0,01	0,01	0,02	0,02	0,02	0,02	0,02	0,02
Греди	м ³	0,02	0,02	0,02	0,02	0,02	0,02	0,02	0,02

- 1) Без месните консерви.
2) Включително вълнените чорапи.
3) Без вълнените чорапи.
4) На 1 000 души.

29. Продадени някои групи стоки в търговията на дребно на лице от населението

(Продължение и край)

Групи стоки	1965	1970	1973	1974	1975	1976	1977
Индекси при база 1960 = 100							
Хранителни стоки							
Ориз	105,6	111,4	111,1	110,8	109,6	115,1	113,0
Зрял фасул	118,3	105,7	107,9	106,6	108,3	118,3	114,0
Месо	135,7	154,5	194,4	216,9	239,4	258,9	244,4
Месни произведения (вкл. месни консерви)	1) 132,3	1) 152,0	192,5	210,4	238,1	262,4	273,1
Риба	160,3	303,7	287,5	294,1	235,3	263,2	255,1
Свинска мас	48,9	55,3	48,9	48,9	59,6	59,6	57,4
Растителни хранителни масла	109,8	117,4	118,3	121,0	121,4	124,4	127,9
Захар	141,4	236,0	275,1	280,0	288,0	315,1	299,0
Захарни изделия	128,3	178,1	206,3	211,8	215,1	220,9	217,3
Мляко	170,0	220,0	252,4	267,8	279,3	292,4	303,3
Сирене и кашкавал	110,9	112,8	133,5	141,0	146,2	152,3	157,9
Млечни масла	87,3	138,0	166,2	178,9	191,5	225,4	205,6
Тестени изделия	120,5	120,5	145,1	141,0	142,6	151,6	141,0
Яйца	118,7	177,7	220,1	242,0	250,1	263,5	271,9
Пресни зеленчуци	114,2	134,4	149,1	151,8	146,4	156,6	158,5
Пресни плодове	130,6	143,5	128,1	145,0	139,0	144,3	147,7
Картофи	124,3	142,1	162,2	185,1	176,7	181,9	166,2
Зеленчукови консерви — стерилизирани	118,8	126,9	162,0	152,7	154,3	169,8	162,8
Плодови консерви	103,2	74,7	82,0	86,2	85,4	82,2	80,0
Гроздови вина	85,6	79,5	108,1	111,8	116,9	134,9	114,6
Ракии	113,7	105,4	121,6	127,9	131,9	125,0	120,6
Подсладени спиртни напитки	139,8	214,6	257,7	260,2	306,5	344,7	327,6
Бира	154,4	268,9	330,6	361,6	371,0	385,4	402,7
Нехранителни стоки							
Памучни платове	112,2	109,1	113,8	114,8	112,0	104,6	94,2
Вълнени платове	108,6	140,0	161,0	160,0	173,3	174,3	170,5
Копринени платове	120,3	181,3	226,6	234,4	253,1	226,6	226,6
Памучен трикотаж	127,2	178,1	192,9	201,0	212,0	216,5	174,0
Вълнен трикотаж	2) 136,5	167,6	228,4	239,2	254,1	291,9	281,1
Чорапи	3) 111,5	139,4	164,1	176,0	183,3	198,1	190,1
Обувки	136,6	184,9	210,8	208,6	214,0	217,2	212,9
Печки	100,0	166,7	100,0	66,7	66,7	66,7	33,3
Метални кревати	150,0	150,0	150,0	100,0	100,0	100,0	100,0
Радиоприемници ⁴⁾	87,0	104,2	102,9	98,4	127,0	114,3	117,8
Телевизори ⁴⁾	21 пъти	56 пъти	35 пъти	26 пъти	26 пъти	40 пъти	34 пъти
Електрически перални машини — домашни ⁴⁾	280,9	287,4	206,3	268,2	329,8	305,7	287,6
Домашни хладилници ⁴⁾	13 пъти	49 пъти	48 пъти	48 пъти	45 пъти	34 пъти	31 пъти
Фотоапарати ⁴⁾	54,1	73,8	135,9	121,6	133,3	150,5	159,7
Часовници ⁴⁾	68,1	108,0	134,2	127,6	146,0	164,0	164,1
Шевни машини ⁴⁾	216,7	269,7	178,1	174,2	156,9	142,5	143,6
Мотоциклети ⁴⁾	122,3	56,8	50,0	25,2	26,5	34,2	17,7
Леки коли ⁴⁾	300,0	697,3	16 пъти	19 пъти	20 пъти	21 пъти	25 пъти
Сапун	115,5	86,1	92,9	102,9	91,2	87,8	81,5
Тютюневи изделия	106,8	124,8	141,0	139,3	137,6	131,6	135,0
Цимент	99,2	148,1	162,8	150,6	152,8	138,7	156,6
Гвозден	87,2	89,4	93,6	97,9	103,2	94,7	-
Дъски	100,0	200,0	200,0	200,0	200,0	200,0	200,1
Греди	100,0	100,0	100,0	100,0	100,0	100,0	100,0

1) Без месните консерви.

2) Включително вълнените чорапи.

3) Без вълнените чорапи.

4) На 1 000 души.

30. Рентабилност на предприятията в търговската мрежа на дребно и на заведенията за обществено хранене

	1960	1965	1970	1973	1974	1975	1976	1977
Търговска мрежа на дребно								
Хиляди левове								
Надбавка на продадените стоки	143 249	218 262	345 471	463 258	510 029	551 995	590 362	607 760
Разходи по обръщението	92 895	132 227	224 523	290 238	328 392	353 935	371 968	388 073
Печалба от реализацията на стоките	50 354	86 035	120 948	173 020	181 637	198 060	218 394	219 687
На 100 лева стокооборот — левове								
Надбавка на продадените стоки	7,95	8,16	8,29	8,96	8,99	9,01	8,97	9,02
Разходи по обръщението	5,15	4,94	5,39	5,61	5,79	5,78	5,65	5,76
Печалба от реализацията на стоките	2,79	3,22	2,90	3,35	3,20	3,23	3,32	3,26
Обществено хранене								
Хиляди левове								
Надбавка и надценка на продадените стоки	51 460	99 769	166 515	224 965	255 883	283 979	298 766	315 677
Разходи по обръщението	44 735	77 373	150 410	202 214	236 637	259 376	271 970	289 243
Печалба от реализацията на стоките	6 725	22 396	16 105	22 751	19 246	24 603	26 796	26 434
На 100 лева стокооборот — левове								
Надбавка и надценка на продадените стоки	14,77	16,03	17,10	18,25	18,86	19,38	19,33	19,87
Разходи по обръщението	12,84	12,43	15,45	16,40	17,44	17,70	17,59	18,21
Печалба от реализацията на стоките	1,93	3,60	1,65	1,85	1,42	1,68	1,74	1,66

31. Продажби на кооперативните пазари и чрез комисионната търговия

	1960	1965	1970	1973	1974	1975	1976	1977
Стокооборот от продажбите на кооперативните пазари и чрез комисионната търговия — хил. левове	37 546	53 181	88 041	58 344	63 978	73 839	77 509	80 994
Стокооборот от продажбите на кооперативните пазари в 66 града — хил. левове	32 226	41 589	66 775	35 058	43 490	52 142	54 821	59 751
Стокооборот от продажбите от АПК, ТКЗС и кооперативните селяни чрез магазините за комисионна търговия — хил. левове	5 320	11 592	21 266	23 286	20 488	21 697	22 688	21 243
Индекси на стокооборота от продажбите на кооперативните пазари и чрез комисионната търговия (1960 = 100)	100,0	114,9	176,4	114,0	115,9	124,1	125,4	119,4

32. Относителен дял на продажбите от АПК и ТКЗС от общите продажби на кооперативните пазари

Групи стоки	(Проценти)							
	1960	1965	1970	1973	1974	1975	1976	1977
Общо	45,3	26,1	16,0	17,0	12,4	10,2	8,0	4,7
Зърнени храни	29,5	21,1	17,2	22,2	24,5	14,7	0,2	0,5
Пшеница	41,4	24,2	26,6	48,6	67,6	41,5	1,1	0,5
Брашно	35,1	30,7	55,2	53,0	57,6	58,1	41,6	44,7
Варива	62,5	35,2	33,3	26,4	7,9	13,6	5,1	11,9
Зрял фасул	62,2	35,3	29,0	26,9	7,9	13,6	5,3	12,1
Картофи	49,6	26,2	14,7	10,8	8,1	5,2	4,1	1,9
Пресни плодове	43,6	40,4	35,5	25,5	21,0	18,3	17,5	10,1
Ябълки	33,5	30,8	25,2	19,8	20,5	20,1	17,4	20,0
Грозде	59,2	66,0	56,5	39,4	24,2	23,6	21,5	10,4
Пресни зеленчуци	63,7	39,4	23,7	18,7	13,8	12,4	8,6	5,6
Пипер ¹⁾	80,2	57,8	38,7/33,8	38,7/35,4	28,3/21,7	28,4/25,7	19,5/11,0	15,0/9,6
Домати ²⁾	74,6	53,1	28,6/20,9	18,1/26,3	15,8/12,0	12,8/22,0	9,8/17,1	5,8/10,2
Зрял кромид лук	51,1	29,8	27,3	25,9	11,0	15,3	21,3	11,1
Дини и пъпеши	76,9	53,1	32,3	26,4	31,5	20,3	18,5	6,0
Мляко	92,9	68,1	17,9	11,9	1,6	0,1	—	—
Млечни продукти	26,9	9,7	0,8	—	0,2	0,1	0,0	—
Сирене	45,5	17,6	1,1	—	—	—	0,1	—
Яйца	48,4	62,0	45,5	45,6	37,4	39,5	49,7	40,4
Пчелен мед	26,4	9,7	2,6	4,8	5,0	1,8	0,6	0,6
Вълна	1,2	1,8	0,3	0,2	—	2,4	7,4	—
Птици	32,6	31,8	24,5	33,6	22,0	22,5	16,7	4,2

1) Данните в числителя се отнасят за зелен пипер, а тези в знаменателя — за червен пипер.

2) Данните в числителя се отнасят за червени домати, а тези в знаменателя — за зелени домати.

33. Индекси на продажбите на кооперативните пазари в 66 града

Групи стоки	1960 = 100)						
	1965	1970	1973	1974	1975	1976	1977
Общо	102,4	144,9	70,5	81,1	91,5	94,0	94,2
Зърнени храни	75,1	69,1	30,6	22,8	21,2	14,4	8,8
Пшеница	19,2	40,1	20,4	14,5	18,1	5,9	4,1
Брашно	24,2	36,1	11,4	7,1	6,2	5,2	4,8
Варива	34,9	36,5	21,6	14,0	17,7	12,5	13,0
Зрял фасул	37,8	38,0	29,3	20,4	24,1	16,3	18,1
Картофи	71,6	91,9	57,8	65,7	64,6	76,3	78,7
Пресни плодове	107,3	163,0	72,1	75,1	86,5	82,0	73,0
Ябълки	76,9	120,8	49,5	54,2	52,8	54,9	52,7
Грозде	114,2	101,4	47,2	39,1	46,3	43,7	34,4
Пресни зеленчуци	83,2	129,9	87,9	104,9	110,3	116,3	132,1
Пипер	63,0	85,5	37,5	40,1	42,2	41,3	53,4
Домати	80,2	107,9	79,0	85,5	77,0	95,1	97,7
Зрял кромид лук	78,5	76,6	38,6	37,2	41,5	28,5	32,8
Дини и пъпеши	91,4	110,7	73,1	81,0	98,2	87,8	90,6
Мляко	8,5	0,8	0,6	0,7	0,8	0,7	0,6
Млечни продукти	65,3	92,8	56,6	45,3	50,0	39,8	33,1
Сирене	69,2	123,3	79,4	61,2	68,7	53,2	45,4
Свинска мас	20,6	23,2	7,9	16,2	17,5	16,3	14,2
Яйца	120,9	107,7	76,5	57,9	64,7	89,5	68,4
Пчелен мед	81,0	113,3	86,5	70,1	81,1	71,8	76,4
Вълна	138,8	258,9	179,2	189,8	170,0	170,6	157,8
Птици	96,7	116,1	69,3	66,1	66,9	62,7	65,8

34. Продадени някои групи стоки на кооперативните пазари в 66 града

Групи стоки	Мярка	1960 = 100)							
		1960	1965	1970	1973	1974	1975	1976	1977
Зърнени храни	т	8 012	5 858	5 286	2 327	1 738	1 581	1 082	664
в т. ч. пшеница	т	3 044	583	1 220	620	442	551	179	123
Брашно	т	2 965	711	1 033	326	206	175	146	135
Варива	т	1 303	455	448	313	212	250	171	189
в т. ч. зрял фасул	т	1 035	392	393	303	211	249	169	188
Картофи	т	8,360	5 984	7 687	4 835	5 494	5 403	6 377	6 578
Пресни плодове	т	15 067	15 687	22 046	9 296	9 282	10 643	9 609	8 576
в това число:									
Ябълки	т	5 012	3 852	6 053	2 480	2 716	2 645	2 749	2 641
Грозде	т	4 122	4 708	4 179	1 946	1 612	1 909	1 803	1 418
Пресни зеленчуци	т	60 194	44 868	53 851	35 911	40 962	42 444	45 817	51 559
в това число:									
Пипер ¹⁾	т	12 319	7 762	6 684/3 844	3 101/1 515	3 460/1 482	3 457/1 741	3 426/1 667	4 460/2 119
Домати ²⁾	т	11 786	9 449	11 681/1 038	8 819/494	9 537/538	8 678/400	10 703/506	10 789/726
Зрял кромид лук	т	2 608	2 047	1 998	1 007	971	1 081	744	856
Дини и пъпеши	т	10 306	8 926	11 895	7 277	8 149	9 411	8 130	8 398
Мляко	хил. л	5 203	468	48	37	44	44	42	34
Млечни продукти	т	630	433	638	391	319	345	273	229
в т. ч. сирене	т	341	236	421	271	209	235	182	155
Свинска мас	т	76	16	18	6	12	13	12	11
Яйца	хил. бр.	5 603	6 773	6 033	4 284	3 245	3 623	5 015	3 832
Пчелен мед	т	181	146	205	156	127	146	130	138
Вълна	т	55	75	137	99	103	97	102	88
Птици	хил. бр.	822	732	851	622	561	582	587	595

1) Продажбите в числителя се отнасят за зелен пипер, а тези в знаменателя — за червен пипер.

2) Продажбите в числителя се отнасят за червени домати, а тези в знаменателя — за зелени домати.

35. Производителност на труда в търговията на дребно

	1960	1965	1970	1973	1974	1975	1976	1977
Средна годишна изработка на търговски работник — левове								
Общо	31 435	37 484	44 164	44 275	45 762	46 244	47 904	48 058
Търговска мрежа на дребно	43 635	54 236	71 140	68 038	72 304	73 362	75 993	75 876
Обществено хранене	13 290	16 061	17 336	18 057	18 510	18 575	19 093	19 190
Индекси при база 1960 = 100								
Общо	100,0	112,2	128,4	127,7	131,5	132,5	137,0	136,9
Търговска мрежа на дребно	100,0	118,7	152,2	144,2	153,4	155,2	160,5	159,5
Обществено хранене	100,0	106,3	108,8	112,6	113,6	113,4	116,1	116,5

36. Обръщаемост на някои стоки в търговията на едро

(Дни)

Стоки	1960	1965	1970	1973	1974	1975	1976	1977
Хранителни стоки								
Ориз	45	45	49	43	53	52	37	20
Свинска мас	28	32	15	19	21	14	9	12
Растителни хранителни масла	19	23	22	32	26	28	24	18
Захар	36	44	28	14	11	9	14	10
Захарни изделия	32	24	20	15	14	16	11	12
Нехранителни стоки								
Памучни платове	78	94	88	62	54	63	86	101
Вълнени платове	114	135	77	80	74	84	92	117
Копринени платове	136	104	53	42	44	32	55	95
Шивашки изделия	95	105	108	90	91	107	113	132
Памучен трикотаж	112	84	87	70	75	84	98	106
Вълнен трикотаж	1) 69	1) 112	91	48	58	81	93	94
Чорапи	2) 130	2) 107	90	113	115	121	147	132
Обувки	117	94	80	69	78	80	84	82
Каучукови обувни изделия	143	122	75	69	140	180	149	112
Метални домакински съдове	83	91	74	51	55	43	69	68
Порцеланови и фаянсови изделия	121	101	78	56	50	67	80	75
Мебели	28	27	42	32	29	32	41	51
Радиоприемници	125	205	111	157	96	70	129	227
Сапун	64	107	119	94	53	105	137	132
Гвоздеи	50	55	97	73	59	64	123	100
Плоско стъкло	17	25	29	58	33	24	66	89

1) Включително вълнените чорапи.

2) Без вълнените чорапи.

37. Обръщаемост на стоките в търговската мрежа на дребно ¹⁾

(Дни)

С то ки	1960	1965	1970	1973	1974	1975	1976	1977
Хранителни стоки								
Брашно	36	41	39	34	36	42	37	30
Ориз	41	45	46	45	48	48	41	43
Зрял фасул	41	37	79	33	52	61	53	48
Рибни консерви	65	132	77	76	68	80	74	72
Свинска мас	52	58	36	45	38	34	41	31
Растителни хранителни масла	20	26	23	23	22	23	23	22
Захар	33	31	24	22	24	26	23	23
Захарни изделия	28	26	21	18	19	19	19	19
Сирене и кашкавал	12	18	17	12	11	12	12	10
Млечни масла	12	15	12	11	12	13	11	8
Тестени изделия	44	38	35	45	48	49	44	43
Яйца	6	11	8	23	15	14	12	10
Картофи	35	25	138	85	66	72	84	135
Зеленчукови консерви — стерилизирани	93	107	209	228	232	207	174	182
Конфитюри, желета и сладка	75	99	258	240	201	210	207	292
Мармелади	54	72	180	183	163	147	157	161
Компоти	87	101	310	286	248	269	248	258
Гроздови вина	47	55	58	35	35	39	33	43
Ракии	69	84	96	65	58	64	56	63
Подсладени спиртни напитки	80	57	41	34	39	34	29	33
Сол	44	51	53	42	46	53	52	44
Нехранителни стоки								
Памучни платове	100	100	102	89	84	88	97	104
Вълнени платове	128	145	123	114	112	114	123	124
Копринени платове	140	135	96	81	76	76	104	121
Конопено-ленени платове	84	104	68	70	82	79	87	81
Шивашки изделия	67	75	87	66	67	73	78	93
Памучен трикотаж	81	75	75	78	78	82	83	80
Вълнен трикотаж	2) 93	2) 116	96	91	93	109	106	115
Чорапи	3) 56	3) 53	50	50	51	60	61	57
Обувки	66	69	70	63	66	73	76	79
Каучукови обувни изделия	86	69	58	57	68	71	69	63
Печки	55	31	15	16	21	27	39	40
Метални кревати	25	40	45	26	21	20	25	22
Мебели	35	36	28	21	21	21	24	27
Радиоприемници	65	76	60	74	64	58	79	98
Електрически перални машини — домашни	23	45	80	40	40	44	43	49
Телевизори	(66)	37	55	55	55	65	50	64
Часовници	104	134	133	73	80	69	63	76
Сапун	44	41	45	42	39	44	63	66
Тютюневи изделия	62	50	53	55	69	82	80	74
Цимент	39	35	11	13	12	12	12	9
Дъски	21	27	34	32	31	25	41	50
Греди	26	29	44	48	41	34	46	43
Плоско стъкло	30	22	25	16	13	11	13	27
Дърва за горене	26	30	30	19	27	20	16	25
Каменни въглища	11	10	18	13	19	24	16	13
Метални домакински съдове	111	137	134	115	130	120	126	133
Порцеланови фаянсови изделия	119	173	173	146	142	155	161	144

1) От 1970 г. в хранителните стоки са включени и стоковите запаси на ДСО „Булгарплод“.

2) Включително вълнените чорапи.

3) Без вълнените чорапи.

ЦЕНИ

38. Държавни цени на дребно

(Левове – средно за годината)

Стоки	Мярка	1960	1965	1970	1973	1974	1975	1976	1977
Хранителни стоки									
Типов хляб	кг	0,15	0,15	0,15	0,15	0,15	0,15	0,15	0,15
Бял хляб	кг	0,34	0,34	0,34	0,34	0,34	0,34	0,34	0,34
Бяло брашно – пакетирано	кг	0,48	0,48	0,48	0,48	0,48	0,48	0,48	0,48
Фиде и макарони с яйца – пакетирани 500 г	бр.	0,31	0,31	0,31	0,31	0,31	0,31	0,31	0,31
Ориз първо качество – пакетирани	кг	0,72	0,72	0,72	0,72	0,72	0,72	0,72	0,72
Зрял фасул – насипен	кг	0,36	0,36	0,44	0,44	0,44	0,44	0,44	0,44
Зрял фасул – пакетирани	кг	0,45	0,45	0,55	0,55	0,55	0,55	0,55	0,55
Говеждо месо угоено – първо качество	кг	1,30	1,80	2,40	2,40	2,40	2,40	2,40	2,40
Телешко месо угоено – първо качество	кг	1,48	1,90	2,80	2,80	2,80	2,80	2,80	2,80
Свинско месо, без сланина	кг	1,22	1,70	2,40	2,40	2,40	2,40	2,40	2,40
Овче и овнешко месо угоено – първо качество	кг	0,98	1,30	1,80	1,80	1,80	1,80	1,80	1,80
Агнешко месо	кг	1,50	1,88	2,84	2,84	3,20	3,20	3,20	3,20
Обикновен салам	кг	1,26	1,70	2,20	2,20	2,20	2,20	2,20	2,20
Обикновена шунка	кг	2,00	2,50	4,40	4,40	4,40	4,40	4,40	4,40
Сух шпеков салам	кг	2,28	3,40	4,40	4,40	4,40	4,40	4,40	4,40
Прясна риба – шаран	кг	0,70	1,00	0,90	0,90	0,90	0,90	0,90	0,90
Слънчогледово масло – наливно	л	1,00	1,00	1,20	1,20	1,20	1,20	1,20	1,20
Слънчогледово масло в бутилки ¹⁾	л	.	1,20	1,40	1,40	1,40	1,40	1,40	1,40
Свинска мас в пакети 500 г	бр.	.	0,62	0,47	0,47	0,47	0,47	0,47	0,47
Яйца първо качество	бр.	0,08	0,10	0,10	0,10	0,10	0,10	0,10	0,10
Прясно краве мляко	л	0,24	0,25	0,30	0,30	0,30	0,30	0,30	0,30
Овче сирене – първо качество	кг	1,20	1,60	2,50	2,50	2,50	2,50	2,50	2,50
Кашкавал „Балкан” – първо качество	кг	1,80	2,40	3,60	3,60	3,60	3,60	3,60	3,60
Негепено краве масло – първо качество	кг	2,56	3,60	4,00	4,00	4,00	4,00	4,00	4,00
Извара	кг	0,36	0,46	0,54	0,54	0,54	0,54	0,54	0,54
Захар на пясък	кг	0,96	0,96	0,70	0,70	0,70	0,70	0,70	0,70
Бонбони фуре със сироп и гликоза	кг	1,14	1,14	0,89	0,89	0,89	0,89	0,89	0,89
Шоколад фин млечен 100 г	бр.	0,82	0,82	0,70	0,70	0,70	0,70	0,70	0,70
Шоколадови бонбони „Пияни вишни” – 250 г	бр.	0,92	0,92	0,80	0,80	0,80	0,80	0,80	0,80
Тахан халва – слънчогледова	кг	1,08	1,08	0,90	0,90	0,90	0,90	0,90	0,90
Обикновен локум	кг	1,08	1,08	0,80	0,80	0,80	0,80	0,80	0,80
Червено обикновено вино – наливно	л	0,63	0,80	0,80	0,80	0,80	0,80	0,80	0,80
Сливово ракия 38° в бутилки ²⁾	л	3,78	4,70	4,70	4,70	4,70	4,70	4,70	4,70
Гроздова ракия 40° в бутилки ²⁾	л	2,58	3,40	3,40	3,40	3,40	3,40	3,40	3,40
Обикновен ликьор в бутилки ²⁾	л	2,98	3,30	3,30	3,30	3,30	3,30	3,30	3,30
Обикновена бира в бутилки от 0,500 л ²⁾	бр.	0,20	0,22	0,22	0,22	0,22	0,22	0,22	0,22
Пресни червени домати	кг	0,14	0,15	0,24	0,26	0,29	0,32	0,32	0,34
Картофи	кг	0,11	0,11	0,14	0,16	0,15	0,16	0,16	0,21
Грозде	кг	0,21	0,24	0,26	0,31	0,34	0,35	0,35	0,37
Ябълки	кг	0,26	0,25	0,24	0,32	0,34	0,35	0,37	0,37
Круши	кг	0,18	0,18	0,19	0,23	0,25	0,25	0,27	0,25
Зелен фасул консервиран първо качество в стъклени буркани – нето 800 г ¹⁾	бр.	0,40	0,40	0,40	0,40	0,40	0,40	0,40	0,40
Гювеч консервиран първо качество в стъклени буркани – нето 800 г ¹⁾	бр.	.	.	0,41	0,41	0,41	0,41	0,41	0,41
Домати червени консервирани първо качество в стъклени буркани – нето 800 г ¹⁾	бр.	.	.	0,38	0,38	0,38	0,38	0,38	0,38
Мармелад от шипки екстра качество в буркани – нето 500 г ¹⁾	бр.	.	.	0,57	0,57	0,57	0,57	0,57	0,57
Компот от череши с костилки първо качество в буркани – нето 850 г ¹⁾	бр.	0,46	0,45	0,53	0,53	0,53	0,73	1,00	1,00
Компот от круши небелени първо качество – нето 850 г ¹⁾	бр.	0,43	0,42	0,53	0,53	0,53	0,53	0,53	0,53
Сок от малини първо качество в бутилки от 0,500 л ¹⁾	бр.	0,54	0,54	0,58	0,57	0,57	0,81	0,90	0,90
Сушени сливи	кг	0,68	.	0,84	0,82	0,85	0,85	0,86	0,83
Мляна сол готварска – фина (в пакети)	кг	0,12	0,12	0,12	0,12	0,12	0,12	0,12	0,12

1) Включена е цената на бутилката или буркана.

2) Без цената на бутилката.

38. Държавни цени на дребно

(Продължение и край)

(Левове — средно за годината)

С то ки	Мярка	1960	1965	1970	1973	1974	1975	1976	1977
Нехранителни стоки									
Американ 90 см — натурален . . .	м	0,73	0,73	0,73	0,73	0,73	0,73	0,73	0,73
Басма 70 см ¹⁾	м	0,66	0,66	0,78	0,78	0,80	0,80	0,80	0,80
Бархет 70 см ¹⁾	м	0,79	0,79	0,79	0,79	1,05	1,05	1,05	1,05
Зефир 80 см	м	1,00	1,00	1,00	1,00	1,00	1,00	1,00	1,00
Оксфорд 70 см	м	0,62	0,62	0,65	0,65	0,65	0,65	0,65	0,65
Док 70 см	м	0,79	0,79	0,79	0,79	0,79	0,79	0,79	0,79
Хасе 80 см	м	0,81	0,81	0,81	0,81	0,81	0,81	0,81	0,81
Поплин едноцветен 80 см ¹⁾	м	2,28	2,28	2,28	2,28	2,40	2,40	2,40	2,40
Мек вълнен камгарен плат за костюми 28/2	м	9,00	9,00	9,00	9,00	9,00	9,00	9,00	9,00
Шевиот 36/2 камгарен мериносов	м	18,00	18,00	20,00	20,00	20,00	20,00	20,00	20,00
Габардин 50/2 камгарен мериносов — летен	м	20,00	20,00	22,00	22,00	22,00	22,00	22,00	22,00
Дубле 50/2 камгарен мериносов — местен	м	28,00	28,00	30,00	30,00	30,00	30,00	30,00	30,00
Тропикал 36/2 с 30% целволе . .	м	—	12,00	14,00	14,00	14,00	14,00	14,00	14,00
Мек шрайгарен плат — двоен балтон	м	10,30	10,30	11,00	11,00	11,00	11,00	11,00	11,00
Мериносов шрайгарен плат — двоен балтон	м	24,00	24,00	24,00	24,00	24,00	24,00	24,00	24,00
Мериносов шрайгарен плат—пал- мерстон	м	26,00	26,00	26,00	26,00	26,00	26,00	26,00	26,00
Одеяло народно вълнено	бр.	13,00	13,00	15,50	15,50	15,50	15,50	15,50	15,50
Плат естествена коприна — креп папион 90 см	м	4,85	6,50	7,30	7,30	7,30	7,30	7,30	7,30
Юнашка фланелка памучна № 48	бр.	—	1,00	1,00	1,00	1,00	1,00	1,00	1,00
Гладки мъжки чорапи	чф.	0,65	0,65	0,65	0,65	0,65	0,65	0,65	0,65
Памучни дамски чорапи	чф.	1,04	1,04	1,04	1,04	1,04	1,04	1,04	1,04
Дамски найлонови чорапи — първо качество	чф.	3,80	2,40	2,00	2,00	2,00	2,00	1,40	1,40
Мъжки половинки обувки с гьол лепени	чф.	15,40	15,40	15,40	15,40	15,40	15,40	15,40	15,40
Дамски обувки затворени с из- куствен гьон — лепени	чф.	—	—	—	12,50	12,50	12,50	12,50	12,50
Детски половинки обувки с гьон	чф.	6,20	6,20	6,20	6,20	6,20	6,20	6,20	6,20
Мъжки галоши автоклави № 27—28	чф.	3,50	3,50	2,90	2,90	2,90	2,90	2,90	2,90
Прохосмукачка „Чайка“ 400 w. .	бр.	66,00	66,00	50,00	50,00	50,00	50,00	50,00	50,00
Домашен хладилник „Мраз 80“ ²⁾	бр.	—	150,00	150,00	170,00	170,00	170,00	170,00	170,00
Домакинска пералня—обикновена	бр.	85,00	85,00	70,00	70,00	70,00	70,00	70,00	70,00
Електрическа готварска печка „Мечта“ ²⁾	бр.	—	120,00	140,00	145,00	145,00	145,00	170,00	170,00
Дамски часовник „Луч“ (без ве- рижка)	бр.	—	45,00	29,00	29,00	29,00	29,00	29,00	29,00
Мъжки часовник „Ракета“ (без ве- рижка)	бр.	—	42,00	27,00	27,00	27,00	27,00	27,00	27,00
Грамофонна плоча дългосвираща 30 см	бр.	—	—	2,30	2,30	2,30	2,30	2,30	2,30
Цимент ³⁾	т	84,00	81,00	<u>67,00</u> 81,00	<u>67,00</u> 81,00	<u>67,00</u> 81,00	<u>90,00</u> 116,00	<u>90,00</u> 116,00	90,00 116,00
Гвоздеи № 42/80, 90	кг	0,70	0,70	0,70	0,70	0,70	0,70	0,70	0,70
Иглолистни дъски	м ³	90,00	90,00	100,00	100,00	100,00	100,00	100,00	100,00
Широколистни дъски	м ³	44,00	62,00	86,00	86,00	86,00	86,00	86,00	86,00
Иглолистни греди	м ³	73,50	73,50	83,62	83,62	83,62	83,62	83,62	83,62
Стъкла за прозорци до 2 мм . . .	м ²	1,49	1,44	1,44	1,44	1,44	1,44	1,44	1,44
Електрически крушки 40 w	бр.	0,47	0,47	0,47	0,47	0,47	0,47	0,47	0,47
Каменни въглища — смес	т	11,20	11,20	18,00	18,00	18,00	18,00	18,00	18,00
Дърва за горене	т	21,64	23,50	29,00	29,00	29,00	29,00	29,00	29,00
Цигари първо качество — 20 къса	кутия	0,26	0,32	0,32	0,32	0,32	0,32	0,32	0,32
Цигари трето качество — 20 къса	кутия	0,16	0,20	0,20	0,20	0,20	0,20	0,20	0,20
Цигари.БТ — 20 къса	кутия	—	0,60	0,60	0,60	0,60	0,60	0,60	0,60
Сапун за пране 62% мастни кисе- лини	кг	0,60	0,60	0,60	0,60	0,60	0,60	0,60	0,60
Тоалетен сапун — калъп 100 г	бр.	0,20	0,20	0,20	0,20	0,20	0,20	0,20	0,20
Нафта	л	0,12	0,12	0,085	0,085	0,085	0,085	0,085	0,098

1) Цената от 1974 г. е за нов асортимент.

2) От 1973 г. цените са за подобрен модел.

3) От 1970 г. до 1974 г. цените в числителя и знаменателя са съответно за марки „300“ и „400“, а от 1975 г. — за новите марки „250“ шлакопортланд и „350“ портланд.

XV. ВЪТРЕШНА ТЪРГОВИЯ И ЦЕНИ
39. Индекси на държавните цени на дребно

Година	Година, приети за база													
	1956	1957	1960	1965	1968	1969	1970	1971	1972	1973	1974	1975	1976	1977
Общо														
1956.....	100,0	99,2	101,4	95,4	91,8	91,9	92,3	92,3	92,4	92,3	91,7	91,4	91,2	90,9
1957.....	100,8	100,0	102,2	96,2	92,6	92,7	93,1	93,1	93,2	93,0	92,5	92,2	92,0	91,6
1960.....	98,6	97,8	100,0	94,1	90,5	90,7	91,0	91,1	91,1	90,9	90,4	90,1	90,0	89,6
1965.....	104,8	103,9	106,3	100,0	96,2	96,3	96,7	96,8	96,8	96,6	96,2	95,8	95,6	95,2
1968.....	108,9	108,0	110,5	104,0	100,0	100,2	100,6	100,6	100,7	100,5	99,9	99,6	99,4	99,0
1969.....	108,8	107,9	110,3	103,8	99,8	100,0	100,4	100,5	100,5	100,3	99,8	99,4	99,3	98,8
1970.....	108,3	107,4	109,9	103,4	99,4	99,6	100,0	100,0	100,1	99,9	99,4	99,0	98,8	98,4
1971.....	108,3	107,4	109,8	103,3	99,4	99,5	100,0	100,0	100,0	99,9	99,3	99,0	98,8	98,4
1972.....	108,2	107,3	109,8	103,3	99,3	99,5	99,9	100,0	100,0	99,8	99,3	99,0	98,8	98,3
1973.....	108,4	107,5	110,0	103,5	99,5	99,7	100,1	100,1	100,2	100,0	99,5	99,1	98,9	98,5
1974.....	109,0	108,1	110,6	104,0	100,1	100,2	100,6	100,7	100,7	100,5	100,0	99,7	99,5	99,0
1975.....	109,4	108,5	110,9	104,4	100,4	100,6	101,0	101,0	101,1	100,9	100,4	100,0	99,8	99,4
1976.....	109,6	108,7	111,2	104,6	100,6	100,8	101,2	101,2	101,3	101,1	100,6	100,2	100,0	99,6
1977.....	110,1	109,2	111,7	105,0	101,0	101,2	101,6	101,7	101,7	101,5	101,0	100,6	100,4	100,0
Хранителни стоки														
1956.....	100,0	98,2	97,3	87,6	81,4	81,4	81,6	81,5	81,4	80,7	79,9	79,4	79,1	78,9
1957.....	101,8	100,0	99,1	89,2	82,9	82,9	83,1	83,0	82,9	82,2	81,3	80,8	80,5	80,3
1960.....	102,8	100,9	100,0	90,1	83,8	83,7	83,9	83,8	83,8	83,0	82,1	81,6	81,3	81,1
1965.....	114,2	112,1	111,0	100,0	92,9	92,9	93,1	93,0	92,9	92,1	91,2	90,6	90,2	90,0
1968.....	122,8	120,6	119,4	107,6	100,0	99,9	100,2	100,1	100,0	99,1	98,0	97,5	97,1	96,8
1969.....	122,9	120,7	119,5	107,7	100,1	100,0	100,3	100,1	100,1	99,2	98,1	97,6	97,1	96,9
1970.....	122,6	120,3	119,2	107,4	99,8	99,7	100,0	99,8	99,8	98,9	97,9	97,3	96,9	96,6
1971.....	122,7	120,5	119,4	107,5	99,9	99,9	100,2	100,0	99,9	99,0	98,0	97,4	97,0	96,8
1972.....	122,8	120,6	119,4	107,6	100,0	99,9	100,2	100,1	100,0	99,1	98,0	97,5	97,1	96,8
1973.....	123,9	121,7	120,5	108,6	100,9	100,8	101,1	101,0	100,9	100,0	98,9	98,3	97,9	97,7
1974.....	125,2	123,0	121,8	109,7	102,0	101,9	102,2	102,0	102,0	101,1	100,0	99,4	99,0	98,8
1975.....	126,0	123,7	122,5	110,4	102,6	102,5	102,8	102,6	102,6	101,7	100,6	100,0	99,6	99,3
1976.....	126,5	124,2	123,1	110,8	103,0	102,9	103,2	103,1	103,0	102,1	101,0	100,4	100,0	99,8
1977.....	126,8	124,5	123,4	111,1	103,3	103,2	103,5	103,3	103,3	102,4	101,3	100,7	100,3	100,0
Нехранителни стоки														
1956.....	100,0	100,0	104,9	102,7	101,3	101,7	102,2	102,5	102,6	103,0	102,9	102,6	102,6	102,0
1957.....	100,0	100,0	104,9	102,7	101,3	101,7	102,2	102,5	102,6	103,0	102,9	102,6	102,6	102,0
1960.....	95,3	95,3	100,0	97,8	96,5	96,9	97,5	97,7	97,8	98,0	97,9	97,3	97,7	97,2
1965.....	97,4	97,4	102,3	100,0	98,7	99,1	99,7	99,8	99,9	100,3	100,2	100,0	100,0	99,4
1968.....	98,7	98,7	103,6	101,3	100,0	100,4	100,9	101,1	101,2	101,6	101,4	101,3	101,2	100,7
1969.....	98,3	98,3	103,2	100,9	99,6	100,0	100,5	100,7	100,8	101,2	101,1	100,9	100,9	100,3
1970.....	97,8	97,8	102,6	100,3	99,1	99,5	100,0	100,2	100,3	100,7	100,5	100,4	100,3	99,8
1971.....	97,6	97,6	102,4	100,2	98,9	99,3	99,8	100,0	100,1	100,5	100,3	100,2	100,1	99,6
1972.....	97,5	97,5	102,3	100,1	98,8	99,2	99,7	99,9	100,0	100,4	100,2	100,1	100,0	99,5
1973.....	97,1	97,1	102,0	99,7	98,4	98,8	99,3	99,5	99,6	100,0	99,9	99,7	99,7	99,1
1974.....	97,2	97,2	102,1	99,8	98,6	98,9	99,5	99,7	99,8	100,1	100,0	99,8	99,8	99,2
1975.....	97,4	97,4	102,3	100,0	98,7	99,1	99,6	99,8	99,9	100,3	100,2	100,0	100,0	99,4
1976.....	97,5	97,5	102,3	100,0	98,8	99,2	99,7	99,9	100,0	100,4	100,2	100,0	100,0	99,4
1977.....	98,0	98,0	102,9	100,6	99,3	99,7	100,3	100,4	100,5	100,9	100,8	100,6	100,6	100,0

40. Индекси на държавните цени на дребно по групи стоки

(1960 = 100)

Групи стоки	1965	1970	1973	1974	1975	1976	1977
Общо	106,3	109,9	110,0	110,6	110,9	111,2	111,7
Хранителни стоки	111,0	119,2	120,5	121,8	122,5	123,1	123,4
Хляб и хлебни изделия	101,4	105,0	105,0	105,0	105,0	105,0	105,0
Брашно	100,0	100,0	100,0	100,1	100,1	100,1	100,1
Ориз	100,0	100,0	100,0	100,2	100,2	100,2	100,2
Зрял фасул	100,0	122,2	122,2	122,6	122,6	122,6	122,6
Месо	134,7	184,8	182,1	185,2	185,2	185,2	185,2
Месни произведения	131,9	175,8	175,8	176,2	176,2	176,2	176,2
Риба	110,0	96,1	96,1	96,3	96,3	96,3	96,3
Рибни консерви	100,0	94,0	94,0	94,2	94,2	94,2	94,2
Свинска мас	100,0	75,0	75,0	75,2	75,2	75,2	75,2
Растителни хранителни масла	100,0	118,7	118,7	118,8	118,8	118,8	118,8
Захар	100,0	73,2	73,2	73,3	73,3	73,3	73,3
Захарни изделия	100,0	82,5	82,5	82,9	83,0	83,0	83,0
Мляко	101,9	130,0	130,0	130,7	130,7	130,7	130,7
Сирене и кашкавал	129,9	189,9	189,9	190,1	190,1	190,1	190,1
Млечни масла	138,1	153,5	153,5	153,8	153,8	153,8	153,8
Тестени изделия	100,0	100,0	100,0	100,2	100,2	100,2	100,2
Яйца	122,3	122,3	122,3	122,6	122,6	122,6	122,6
Пресни зеленчуци	134,3	183,7	210,5	216,8	225,3	228,9	233,4
Пресни плодове	107,9	110,6	136,7	147,6	157,9	162,4	165,5
Картофи	97,8	117,4	129,9	127,9	131,8	131,7	168,4
Зеленчукови консерви – стерили- зирани	100,0	113,4	113,4	113,8	113,8	113,8	113,8
Конфитюри, желета и сладка	100,0	106,2	106,2	106,4	124,7	153,5	153,5
Мармелади	100,0	109,3	109,3	109,3	110,9	112,8	112,8
Компоти	100,0	121,2	121,2	121,7	136,9	153,9	153,9
Гроздови вина	125,5	125,5	126,1	127,4	127,4	127,4	127,4
Ракии	130,1	130,1	130,1	131,0	131,0	131,0	131,0
Подсладени спиртни напитки	119,9	121,6	133,5	145,1	145,1	145,1	145,1
Бира	110,0	110,0	110,0	110,9	110,9	110,9	110,9
Безалкохолни напитки	100,0	100,0	100,0	100,8	100,8	100,8	100,8
Сол	100,0	100,0	100,0	100,1	100,1	100,1	100,1
Нехранителни стоки	102,3	102,6	102,0	102,1	102,3	102,3	102,9
Памучни платове	98,5	99,7	98,1	98,1	98,1	98,2	98,3
Вълнени платове	100,8	109,7	110,3	110,5	110,6	110,7	110,8
Копринени платове	112,0	102,1	105,8	106,1	106,2	106,4	106,6
Конопено-лекени платове	100,0	115,7	115,7	115,7	115,7	115,7	115,7
Шивашки изделия	100,2	99,6	97,5	96,4	96,5	96,5	96,5
Памучен трикотаж	97,3	97,9	95,5	94,5	94,5	94,5	94,6
Вълнен трикотаж	99,0	108,9	106,4	105,2	105,4	105,6	105,7
Чорали	103,9	85,7	83,4	82,0	81,4	78,5	76,0
Обувки	99,9	99,9	101,7	102,5	103,2	104,6	106,5
Каучукови обувни изделия	100,0	87,2	87,2	87,2	87,2	87,1	87,0
Печки	100,0	103,2	103,2	103,2	103,2	103,2	103,2
Метални кревати	100,0	100,0	100,0	100,0	100,0	100,0	100,0
Мебели	100,0	104,6	104,6	104,6	104,7	104,7	104,7
Радиоприемници	100,0	100,9	100,9	101,1	101,3	101,3	101,3
Салун	100,0	100,0	100,0	100,0	100,0	100,0	100,0
Тютюневи изделия	124,5	124,5	124,5	124,5	124,5	124,5	124,5
Цимент	96,4	93,1	93,1	118,8	133,3	133,3	133,3
Гвоздеи	100,0	100,0	100,0	100,0	100,0	100,0	100,0
Дъски	110,5	133,0	133,0	133,0	133,0	133,0	133,0
Греди	118,3	129,6	129,6	129,6	129,6	129,6	129,6
Плоско стъкло	96,5	96,5	96,5	96,5	96,5	96,5	96,5
Дърва за горене	108,6	133,6	133,6	133,6	133,6	133,6	133,6
Каменни въглища	100,0	124,1	124,1	124,1	124,1	124,1	124,1
Метални домакински съдове	100,0	100,0	100,0	100,0	100,0	100,0	100,2
Порцеланови и фаянсови изделия	100,0	106,7	106,7	106,7	106,7	106,8	106,8

СТОКООБОРОТ НА ДРЕБНО ПРЕЗ
1977 Г. В ГРАДОВЕТЕ И СЕЛАТА

проценти

В селата

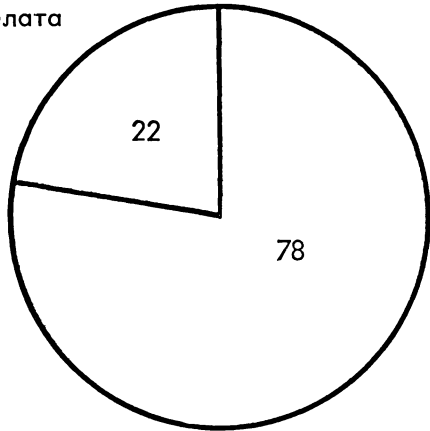

В градовете

СРЕДНА ГОДИШНА ИЗРАБОТКА
НА ТЪРГОВСКИ РАБОТНИК

хил. левове

Търговска мрежа



ПРОДАЖБИ

Месо - т

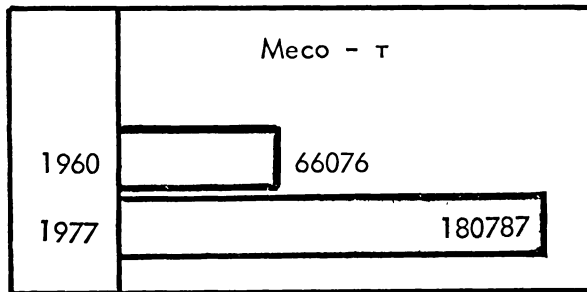

Захар - т

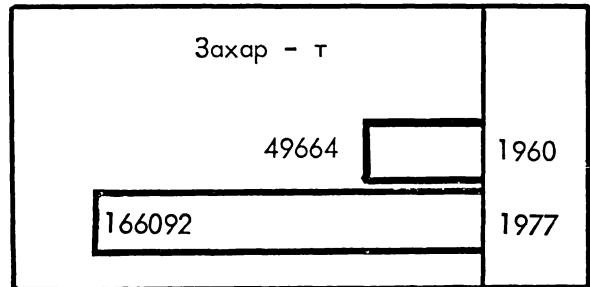

Мляко - хил.л

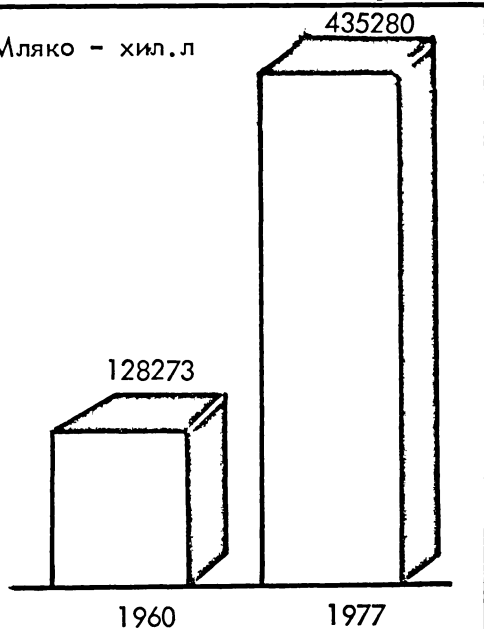

Пресни плодове - т

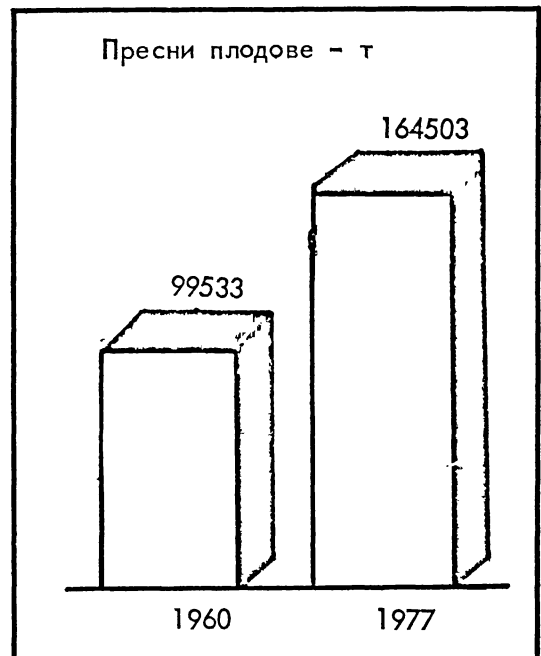

42. Индекси на цените за някои услуги на населението

(1960 = 100)

Групи услуги	1965	1970	1973	1974	1975	1976	1977
Електроенергия	100,0	100,0	100,0	100,0	100,0	100,0	100,0
Топлоенергия	100,0	153,2	153,2	153,2	153,2	153,2	153,2
Вода	91,9	84,5	83,4	83,4	83,4	82,6	82,6
Наем за жилище	107,2	194,4	192,0	196,5	196,5	196,5	196,5
Бръснаро-фризьорски услуги	101,4	112,9	114,9	124,1	128,4	129,4	134,7
Бански услуги	96,2	117,9	118,0	117,9	117,9	118,5	119,9
Сметопочистване	89,0	104,5	104,7	104,6	103,2	104,0	108,0
Хотелиерски услуги	107,2	147,6	146,6	160,8	168,1	169,3	169,3
Пощенски, телеграфни и телефонни услуги	100,0	102,3	102,3	102,3	102,3	102,3	102,3
Радио и телевизионни такси	100,0	100,0	100,0	100,0	100,0	100,0	100,0
ж. п. транспорт	100,0	100,0	100,0	100,0	100,0	100,0	117,4
Междуградски автотранспорт	100,0	100,0	100,0	100,0	100,0	100,0	121,7
Въздушен транспорт	100,0	116,1	116,1	116,1	116,1	116,1	145,4
Воден транспорт	100,0	100,0	100,0	100,0	100,0	100,0	142,0
Градски транспорт	104,2	117,6	120,7	122,2	122,2	122,3	144,5
Шивашки услуги	126,8	142,4	142,4	142,4	142,4	142,4	142,4
Обушарски услуги	100,0	100,0	100,0	100,0	100,0	100,0	100,0
Културни забавления	111,2	112,8	112,5	113,9	113,9	114,0	114,3

43. Цени на някои стоки, продавани на кооперативните пазари в 66 града

(Левове — средно за годината)

Стоки	Мярка	1960	1965	1969	1970	1973	1974	1975	1976	1977
Пшеница	кг	0,24	0,38	0,36	0,34	0,34	0,34	0,34	0,36	0,36
Ечемик	кг	0,25	0,33	0,37	0,32	0,32	0,31	0,33	0,33	0,34
Овес	кг	0,24	0,32	0,37	0,32	0,37	0,38	—	0,36	0,31
Царевича	кг	0,23	0,33	0,36	0,29	0,31	0,27	0,34	0,35	0,33
Зрял фасул	кг	0,42	0,68	0,65	0,63	0,81	0,82	0,84	0,84	0,86
Картофи	кг	0,14	0,23	0,28	0,26	0,36	0,33	0,35	0,38	0,42
Бяло пшенично брашно	кг	0,33	0,45	0,42	0,40	0,40	0,41	0,40	0,41	0,41
Царевично брашно	кг	0,28	0,41	0,43	0,42	0,42	0,44	0,45	0,44	0,42
Грозде	кг	0,24	0,27	0,29	0,32	0,39	0,47	0,54	0,52	0,59
Ябълки	кг	0,29	0,32	0,31	0,32	0,43	0,39	0,40	0,43	0,42
Круши	кг	0,27	0,35	0,31	0,32	0,36	0,40	0,38	0,41	0,42
Череша и вишни ¹⁾	кг	0,35	0,44	0,62/0,54	0,58/0,52	0,77/0,62	0,74/0,63	0,81/0,63	0,92/0,78	0,97/0,88
Дини	кг	0,11	0,15	0,16	0,19	0,22	0,22	0,25	0,29	0,33
Пъпеши	кг	0,17	0,32	0,40	0,44	0,43	0,49	0,53	0,50	0,57
Пресни сливи — кюстендилски	кг	0,19	0,21	0,17	0,16	0,23	0,26	0,28	0,30	0,30
Сушени сливи — кюстендилски	кг	0,67	0,84	0,83	0,82	0,87	1,04	1,05	1,18	1,19
Орехи	кг	0,64	1,10	1,29	1,24	1,39	1,41	1,35	1,41	1,51
Зрял кромид лук	кг	0,18	0,24	0,53	0,26	0,34	0,33	0,34	0,43	0,42
Зеле	кг	0,06	0,14	0,14	0,15	0,18	0,16	0,18	0,19	0,20
Пипер ²⁾	кг	0,17	0,27	0,28/0,32	0,30/0,36	0,32/0,36	0,36/0,39	0,40/0,40	0,40/0,52	0,49/0,51
Домати ³⁾	кг	0,14	0,18	0,29/0,20	0,32/0,21	0,35/0,19	0,37/0,22	0,48/0,23	0,46/0,23	0,54/0,25
Моркови	кг	0,15	0,24	0,27	0,28	0,32	0,32	0,33	0,33	0,33
Краставици	кг	0,25	0,31	0,45	0,42	0,43	0,47	0,53	0,55	0,62
Зелен фасул	кг	0,20	0,32	0,39	0,39	0,45	0,48	0,48	0,50	0,50
Спанак	кг	0,14	0,20	0,31	0,34	0,29	0,30	0,31	0,33	0,32
Свинска мас	кг	1,15	1,31	1,16	1,28	1,24	1,22	1,14	1,12	1,12
Негепено масло	кг	2,34	3,37	3,68	3,59	3,72	3,83	3,88	3,94	3,97
Пряно мляко	л	0,27	0,31	0,39	0,40	0,39	0,37	0,41	0,41	0,40
Кисело мляко	кг	0,38	0,38	0,39	0,40	0,65	0,73	0,94	0,82	1,06
Сирене	кг	1,18	1,58	2,11	2,14	2,14	2,14	2,13	2,21	2,29
Яйца	бр.	0,09	0,10	0,10	0,10	0,10	0,09	0,09	0,09	0,09
Личен мед	кг	2,62	2,80	2,90	2,89	2,89	2,94	3,25	3,29	3,21
Прасета до 20 кг	бр.	26,10	24,90	33,97	39,52	35,24	52,30	43,77	39,37	45,27
Кокошки	бр.	2,51	3,17	3,72	3,98	3,69	3,84	3,78	4,19	4,77
Пилета	бр.	1,63	2,10	2,33	2,27	1,64	2,11	1,81	1,50	1,61

1) Цената в числителя се отнася за череша, а тази в знаменателя — за вишни.

2) Цената в числителя се отнася за зелен пипер, а тази в знаменателя — за червен пипер.

3) Цената в числителя се отнася за червени домати, а тази в знаменателя — за зелени домати.

44. Индекси на цените на кооперативните пазари

Години	Години, приети за база														
	1956	1957	1960	1963	1964	1965	1968	1969	1970	1972	1973	1974	1975	1976	1977
1956	100,0	104,5	94,1	70,1	75,1	74,7	70,5	66,6	65,8	64,7	60,9	56,5	53,2	52,0	47,8
1957	95,7	100,0	89,9	67,0	71,8	71,4	67,3	63,6	62,9	61,9	58,2	54,0	50,9	49,7	45,7
1960	106,3	111,2	100,0	74,5	79,9	79,4	74,9	70,8	69,9	68,8	64,8	60,1	56,6	55,2	50,8
1963	142,7	149,3	134,2	100,0	107,2	106,6	100,5	95,0	93,9	92,4	86,9	80,7	75,9	74,1	68,2
1964	133,1	139,3	125,2	93,3	100,0	99,4	93,8	88,6	87,6	86,2	81,1	75,3	70,8	69,2	63,6
1965	133,9	140,1	125,9	93,8	100,6	100,0	94,3	89,1	88,1	86,7	81,6	75,7	71,3	69,6	64,0
1968	141,9	148,5	133,5	99,5	106,6	106,0	100,0	94,5	93,4	91,9	86,5	80,2	75,5	73,7	67,8
1969	150,2	157,2	141,3	105,3	112,8	112,2	105,9	100,0	98,8	97,2	91,5	84,9	79,9	78,0	71,8
1970	152,0	159,1	143,0	106,5	114,2	113,5	107,1	101,2	100,0	98,4	92,6	85,9	80,9	79,0	72,7
1972	154,5	161,7	145,3	108,3	116,1	115,4	108,9	102,9	101,6	100,0	94,1	87,4	82,2	80,3	73,8
1973	164,1	171,7	154,4	115,0	123,3	122,6	115,7	109,3	108,0	106,2	100,0	92,8	87,4	85,3	78,5
1974	176,8	185,1	166,4	124,0	132,9	132,1	124,6	117,7	116,4	114,5	107,8	100,0	94,1	91,9	84,5
1975	187,8	196,6	176,7	131,7	141,1	140,4	132,4	125,1	123,6	121,6	114,5	106,2	100,0	97,6	89,8
1976	192,4	201,4	181,0	134,9	144,6	143,8	135,6	128,1	126,6	124,6	117,3	108,8	102,4	100,0	92,0
1977	209,1	218,9	196,8	146,6	157,2	156,3	147,4	139,3	137,6	135,4	127,5	118,3	111,3	108,7	100,0

45. Индекси на цените на кооперативните пазари по групи стоки в 66 града

(1960 = 100)

Групи стоки	1965	1970	1973	1974	1975	1976	1977
Общо	125,9	143,0	154,4	166,4	176,7	181,0	196,8
Зърнени храни	140,3	125,9	130,6	120,0	134,7	139,8	135,2
Брашно	132,4	122,2	122,5	126,4	126,6	125,4	121,9
Варива	175,5	182,9	230,0	233,4	237,3	238,2	242,4
Картофи	164,2	180,9	234,3	216,6	226,6	244,3	267,6
Пресни плодове	112,3	116,5	144,5	151,4	160,1	169,6	178,4
Орежи	171,4	193,2	215,5	219,0	209,9	219,0	234,6
Дини и пъпеши	154,3	198,3	215,9	227,3	254,3	269,1	310,1
Сушени плодове	122,8	119,8	126,7	151,4	154,1	173,2	173,7
Пресни зеленчуци	138,8	171,4	185,3	192,4	213,8	221,1	242,9
Мляко	106,2	133,2	142,2	140,4	164,5	158,8	175,7
Млечни продукти	137,8	175,5	176,3	177,4	176,8	183,8	189,7
Свинска мас	114,1	111,5	108,3	106,8	99,5	98,1	97,5
Яйца	112,3	112,3	108,9	104,4	102,2	99,9	102,2
Пчелен мед	106,9	110,3	110,4	112,4	124,2	125,9	122,6
Вълна	121,6	113,2	113,1	112,7	114,7	117,7	114,4
Животни	124,2	152,2	157,3	200,3	201,1	198,8	216,3
Птици	129,7	151,8	136,5	155,8	152,2	144,7	156,8

46. Индекси на цените на кооперативните пазари по групи стоки в 66 града

(Предшестващата година = 100)

Групи стоки	1960	1965	1969	1970	1972	1973	1974	1975	1976	1977
Общо	109,3	100,6	105,9	101,2	100,5	106,2	107,8	106,2	102,4	108,7
Зърнени храни	93,3	88,3	100,3	85,2	103,3	99,9	91,8	112,3	103,8	96,7
Брашно	98,5	85,4	101,7	96,1	101,0	98,7	103,2	100,2	99,0	97,2
Варива	100,7	89,0	105,9	100,0	106,8	118,8	101,5	101,6	100,4	101,8
Картофи	85,4	104,6	103,9	92,5	105,2	120,2	92,5	104,6	107,8	109,5
Пресни плодове	115,3	104,2	111,1	101,6	99,1	104,0	104,8	105,7	106,0	105,2
Орежи	108,3	97,4	103,2	96,1	106,7	100,5	101,7	95,8	104,4	107,1
Дини и пъпеши	115,1	142,9	95,9	117,2	103,4	108,0	105,3	111,9	105,8	115,2
Сушени плодове	91,9	104,3	101,2	98,8	106,2	105,4	119,5	101,7	112,4	100,2
Пресни зеленчуци	105,7	118,7	105,9	95,2	102,7	107,1	103,9	111,1	103,4	109,8
Мляко	102,0	102,5	104,0	102,6	102,3	104,3	98,8	117,1	96,6	110,7
Млечни продукти	102,9	98,4	100,9	101,1	99,6	99,4	100,6	99,7	104,0	103,2
Свинска мас	100,4	91,0	95,9	110,3	96,0	105,9	98,6	93,1	98,6	99,5
Захар	101,1	94,4	98,5	97,0	105,8	100,9	-	-	-	-
Яйца	98,9	100,0	111,1	100,0	103,2	99,0	95,9	97,9	97,8	102,2
Пчелен мед	105,1	98,6	100,0	99,7	100,4	99,1	101,8	110,5	101,4	97,3
Риба	114,7	101,0	100,0	100,0	103,7	110,9	93,4	100,2	103,8	94,4
Вълна	111,1	96,7	100,0	100,0	98,5	101,0	99,7	101,7	102,7	97,1
Животни	136,2	87,7	106,9	108,9	94,8	108,5	127,4	100,4	98,9	108,8
Птици	116,7	98,7	108,1	106,3	94,8	100,9	114,2	97,7	95,1	108,3

XVI. ТУРИЗЪМ

В таблицата за дейността на туристическите дружества от 1973 г. в туристическите прояви, освен съборите и екскурзиите, са включени и тържествата, състезанията, олимпиадите и пещерните експедиции

Данните за чужденците, посетили Народна република България до 1970 г. включително, са получени чрез обработка на специални статистически листчета и чрез гранично-контролни картони, а от 1971 г. чрез обработка на данни, получени от гранично-контролните пунктове.

Данните за българските граждани, посетили други страни, са получени чрез обработка на данни, взети от Министерството на вътрешните работи.

При наблюдението и разработката на данните по международния туризъм е възприета дефиницията за международен турист от международните конференции за туризъм под егидата на ООН. Съгласно това определение за „Международен турист“ се счита „всяко лице, което в продължение на 24 часа или повече пътува в една страна, която не е страна на неговото постоянно местожителство.“ За туристи се считат също така студенти и учаци се, пребиваващи в дадена страна.

Не се смятат за туристи:

1. Лицата, които идват с или без договор за работа или търсят работа в страната.

2. Лицата, които се установяват на постоянно местожителство в страната.

3. Крайграничните жители, които живеят от едната страна на границата, а работят от другата страна.

Разработките по страни са направени по страни на гражданството на чужденците.

В таблицата по цел на посещението са посочени отделно пътниците с транзитни визи, в чийто брой са включени както чужденците, преминали без да спират, така и тези, влизайки в страната ни с транзитни визи, с цел туризъм. В показателя „по работа“ са посочени всички чужденци, дошли в България с търговска и научна цел, културни връзки и обмяна на опит.

Разработките по месеци на посещение са направени въз основа на месеца на влизането на чуждите граждани в нашата страна, а за българските граждани — по месеца на излизане от страната.

1. Туристически дружества и хижи

	1960	1965	1970	1973	1974	1975	1976	1977
Дружества	404	708	755	852	872	946	1 019	1 056
Членове	492 504	855 989	874 449	958 182	1 088 957	1 373 996	1 648 316	2 043 231
Мъже	287 501	485 547	498 958	550 417	643 547	804 400	950 682	1 166 898
Жени	205 003	370 442	375 491	407 765	445 410	569 596	697 634	876 333
Състав на членовете:								
Работници	137 964	231 843	228 833	236 621	285 881	371 966	476 445	628 821
Служещи	137 327	171 632	144 397	137 826	157 438	192 334	226 426	295 477
Ученици	162 459	346 080	374 323	451 152	495 960	669 361	767 148	933 850
Студенти	14 579	40 365	47 961	50 178	53 073	59 715	64 346	71 838
Други	40 175	66 069	78 935	82 405	96 605	80 620	113 951	113 245
Хижи ¹⁾	92	179	235	343	329	330	343	361
Легла	1 831	7 483	13 625	19 766	19 417	19 674	20 258	21 708
Нарове — линейни метри	1 634	3 396	3 196	1 517	1 189	1 320	1 212	761
Реализирани нощувки	249 470	949 257	1 587 561	1 644 382	1 726 904	1 715 924	1 932 972	2 147 694

1) От 1973 г. включително ведомствените хижи.

2. Дейност на туристическите дружества

	1960	1965	1970	1973	1974	1975	1976	1977
Туристически прояви	1) 390	1) 1 701	1 491	13 100	16 611	22 962	29 992	72 587
Участници — хиляди	1 075,0	2 249,3	2 647,5	2 985,8	3 330,0	4 031,0	6 254,6	10 043,5
Излети до 2 дена	39 781	103 363	59 268	15 333	19 492	62 449	40 445	46 769
Участници — хиляди	2 034,8	5 324,9	3 407,3	1 040,2	1 196,6	1 849,6	2 376,0	3 036,2
Походи до 5 дена	8 002	9 576	8 800	4 938	8 480	14 531	15 155	16 074
Участници — хиляди	397,3	445,6	359,0	164,7	279,6	375,8	414,9	453,7
Походи над 5 дена	1 534	6 106	1 384	401	323	754	630	734
Участници — хиляди	73,5	128,3	51,0	11,5	6,8	12,4	10,0	11,3

1) Включително съборите, организирани от БПС и ДКМС.

3. Чужденци, посетили НР България по страни

Страни	1960	1965	1970	1973	1974	1975	1976	1977
Общо	200 602	1 083 935	2 537 018	3 247 796	3 818 026	4 049 348	4 033 404	4 569 751
Австрия	6 003	26 163	31 320	38 328	38 469	46 943	47 253	44 775
Белгия	823	5 595	9 991	11 279	14 972	17 850	14 990	10 232
Великобритания	1 133	18 645	50 106	46 236	51 115	74 911	60 560	41 085
ГДР	33 334	85 199	125 134	164 073	181 614	198 042	161 814	167 843
ГФР	9 839	84 160	180 448	178 932	209 988	216 974	161 612	156 606
Гърция	1 578	25 400	6 783	12 680	17 282	76 026	79 220	86 167
Ирак	1 275	6 829	6 320	12 569	15 550	20 509	23 125	34 259
Иран	7 695	15 822	17 490	26 463	61 490	72 002	60 378	57 665
Италия	1 705	11 140	28 903	52 239	38 372	43 074	26 027	31 183
Йордания	1 270	7 824	10 790	9 859	17 457	18 230	19 359	21 035
Нидерландия	1 073	4 574	15 622	16 157	18 337	26 553	19 243	19 035
Полша	13 759	45 663	115 415	206 142	250 973	282 582	306 515	471 110
Румъния	7 287	29 730	108 443	130 056	178 199	151 358	128 344	185 829
САЩ	3 318	9 271	17 688	18 091	17 083	15 657	15 356	15 706
СССР	19 567	59 953	154 071	204 398	238 156	252 987	257 392	274 811
Турция	11 471	356 069	572 638	1 021 994	1 349 815	1 363 655	1 434 976	1 554 141
Унгария	3 331	19 322	57 552	66 433	78 541	92 048	93 807	113 904
Франция	4 551	20 538	49 278	58 114	57 802	62 463	51 381	53 455
Чехословакия	41 868	66 764	393 443	360 175	326 634	337 709	291 518	320 084
Швейцария	1 157	5 280	9 664	8 248	11 101	14 487	17 197	18 732
Швеция	421	4 025	12 748	14 919	9 507	11 294	15 582	8 518
Югославия	6 355	139 866	483 516	490 143	501 240	463 420	590 975	708 544
Други	21 789	36 103	79 655	100 268	134 329	190 574	156 780	175 032

4. Чужденци, посетили НР България през 1977 г. по страни и цел на посещенията

Страни	Общо	Цел на посещенията				
		туризъм и почивка	по работа	гостуване	други	транзит
Общо	4 569 751	1 738 979	303 909	296 484	51 760	2 178 619
Австрия	44 775	8 712	3 390	479	538	31 656
Белгия	10 232	6 311	639	107	185	2 990
Великобритания	41 085	12 734	2 936	112	250	25 003
ГДР	167 843	137 296	21 820	6 546	1 511	670
ГФР	156 606	81 094	6 861	900	733	67 018
Гърция	86 167	54 907	2 489	3 837	3 081	21 853
Ирак	34 259	10 033	617	363	473	22 773
Иран	57 665	695	251	65	93	56 561
Италия	31 183	9 735	3 811	695	642	16 300
Йордания	21 035	1 254	192	66	279	19 244
Нидерландия	19 035	9 112	1 085	209	172	8 457
Полша	471 110	360 928	35 333	7 538	3 709	63 602
Румъния	185 829	114 964	35 865	13 008	5 575	16 417
САЩ	15 706	5 895	1 613	584	137	7 477
СССР	274 811	211 488	53 038	8 244	1 374	667
Турция	1 554 141	21 978	1 812	3 129	2 007	1 525 215
Унгария	113 904	75 770	24 034	4 784	2 392	6 924
Франция	53 455	23 820	5 089	931	676	22 939
Чехословакия	320 084	284 109	29 196	4 161	640	1 978
Швейцария	18 732	5 536	1 416	113	125	11 542
Швеция	8 518	3 693	983	71	465	3 306
Югославия	708 544	248 774	59 518	238 071	21 965	140 216
Други	175 032	50 141	11 871	2 471	4 738	105 811

5. Чужденци, посетили НР България през 1977 г. по страни и месеци

Страни	Общо	Януари	Февруари	Март	Април	Май	Юни	Юли	Август	Септември	Октомври	Ноември	Декември
Общо	4 569 751	112 192	119 322	140 647	174 893	241 690	440 289	1 145 592	1 044 114	502 867	281 176	191 358	175 611
Австрия	44 775	1 998	2 089	2 612	4 261	3 750	4 422	8 347	8 167	3 649	2 353	1 678	1 449
Белгия	10 232	309	230	177	691	992	1 140	3 089	1 651	1 263	203	131	356
Великобритания	41 085	1 499	1 725	2 339	2 676	3 020	5 360	6 192	6 492	5 502	2 961	1 784	1 535
ГДР	167 843	2 314	3 672	3 784	3 286	6 419	13 481	51 669	49 071	22 858	7 042	2 463	1 784
ГФР	156 606	2 472	2 546	4 096	5 239	11 022	29 419	37 255	36 062	18 786	5 034	2 570	2 105
Гърция	86 167	3 241	4 810	3 353	6 002	4 397	4 302	10 888	13 523	12 714	7 034	6 089	9 814
Ирак	34 259	520	555	744	950	1 083	2 492	11 323	11 037	2 570	1 234	900	851
Иран	57 665	1 344	1 908	3 733	3 842	4 065	5 214	10 680	11 835	6 942	3 503	2 593	2 006
Италия	31 183	875	739	1 085	1 249	1 388	1 924	5 219	12 317	2 898	1 465	1 031	993
Йордания	21 035	734	805	1 007	1 317	1 652	2 081	5 901	2 740	1 620	1 307	977	894
Нидерландия	19 035	1 185	706	820	626	1 763	3 516	4 529	2 592	1 752	553	372	621
Полша	471 110	4 014	4 917	5 822	6 557	12 477	59 252	140 547	142 513	58 105	19 754	9 837	7 315
Румъния	185 829	4 756	5 542	7 687	26 265	10 681	15 230	20 872	28 855	19 446	12 602	16 217	17 676
САЩ	15 706	339	342	539	718	1 228	1 921	2 557	2 261	3 135	1 736	489	441
СССР	274 811	5 690	9 494	10 690	9 104	23 410	37 096	50 491	49 366	41 116	19 294	11 227	7 833
Турция	1 554 141	42 140	39 199	45 059	33 844	75 751	124 263	441 899	388 927	172 453	93 548	41 804	55 254
Унгария	113 904	1 173	1 500	3 475	3 781	5 468	10 857	39 161	34 419	8 256	2 949	1 563	1 302
Франция	53 455	1 285	1 288	2 130	2 516	5 520	5 862	11 097	15 397	4 915	1 568	956	921
Чехословакия	320 084	941	939	1 384	1 681	5 351	36 612	145 305	101 464	20 851	3 111	1 571	874
Швейцария	18 732	498	705	889	1 305	2 519	2 186	4 341	1 751	2 137	1 434	603	364
Швеция	8 518	525	545	577	724	741	1 102	1 736	914	764	347	241	202
Югославия	708 544	29 021	29 281	30 102	46 350	47 206	52 239	95 935	94 740	72 411	79 108	77 833	54 318
Други	175 032	5 319	5 685	8 543	11 909	11 787	20 318	36 559	28 020	18 724	13 036	8 429	6 703

XVI. ТУРИЗЪМ
6. Българи, посетили други страни

Страни	1960	1965	1970	1973	1974	1975	1976	1977
Общо	60 765	207 912	305 809	494 744	600 578	675 228	704 656	744 820
Австрия	1 106	2 015	4 875	12 351	10 660	13 459	17 226	14 512
Белгия	431	530	780	1 515	1 327	1 803	1 024	1 082
Великобритания	187	828	1 505	1 978	2 092	1 676	1 951	1 746
ГДР	6 930	26 195	40 903	51 798	63 775	76 927	65 656	67 289
ГФР	689	1 868	3 272	12 429	14 101	13 077	18 716	16 615
Гърция	375	5 111	1 252	4 104	3 453	7 742	12 400	14 742
Дания	40	160	322	836	1 061	625	595	617
Израел	611	732	127	191	80	118	186	239
Италия	950	2 719	4 371	7 760	7 868	8 024	8 210	8 187
Куба	11	446	1 218	1 111	1 357	1 209	2 048	1 793
Нидерландия	56	301	427	1 263	1 087	1 011	1 096	1 349
Полша	2 714	8 622	28 813	23 003	25 164	28 281	26 595	25 061
Румъния	8 610	17 678	24 330	51 819	98 071	168 936	189 510	216 709
САЩ	191	213	279	401	618	521	611	577
СССР	15 338	24 098	70 626	107 557	126 746	132 869	123 108	139 163
Тунис	37	703	742	695	528	780	725	682
Турция	1 382	2 863	6 953	7 734	14 849	12 590	10 751	10 254
Унгария	3 017	13 155	21 093	28 705	34 364	36 299	30 117	29 877
Франция	861	2 244	3 836	5 231	5 092	6 207	6 679	5 820
Чехословакия	11 485	21 995	17 981	25 631	27 042	30 019	27 291	27 022
Швейцария	340	577	1 015	2 089	3 055	2 343	2 120	1 537
Швеция	241	361	786	1 068	1 290	1 253	1 117	978
Югославия	3 226	68 386	55 506	118 698	125 015	91 634	101 547	108 767
Други	1 937	6 112	14 797	26 737	31 883	37 825	55 377	50 202

7. Българи, посетили други страни през 1977 г. по страни и цел на посещенията

Страни	Общо	Цел на посещенията	
		лична	служебна
Общо	744 820	557 587	187 233
Австрия	14 512	8 296	6 216
Белгия	1 082	267	815
Великобритания	1 746	662	1 084
ГДР	67 289	51 813	15 476
ГФР	16 615	3 411	13 204
Гърция	14 742	12 271	2 471
Дания	617	180	437
Израел	239	231	8
Италия	8 187	2 542	5 645
Куба	1 793	637	1 156
Нидерландия	1 349	207	1 142
Полша	25 061	16 774	8 287
Румъния	216 709	212 235	4 474
САЩ	577	399	178
СССР	139 163	88 890	50 273
Тунис	682	356	326
Турция	10 254	6 747	3 507
Унгария	29 877	23 917	5 960
Франция	5 820	2 859	2 961
Чехословакия	27 022	17 790	9 232
Швейцария	1 537	428	1 109
Швеция	978	295	683
Югославия	108 767	99 116	9 651
Други	50 202	7 264	42 938

8. Българи, посетили други страни по месеци

Месеци	1960	1965	1970	1973	1974	1975	1976	1977
Общо	60 765	207 912	305 809	494 744	600 578	675 228	704 656	744 820
Януари	3 028	6 782	11 217	14 561	21 487	24 871	32 893	39 218
Февруари	3 328	9 002	12 261	15 019	21 577	25 715	32 437	34 056
Март	3 193	11 827	18 134	32 684	40 265	32 383	42 126	40 472
Април	3 856	12 149	27 402	39 911	61 791	78 880	65 577	61 236
Май	4 722	16 806	29 393	40 357	50 304	55 268	61 125	60 971
Юни	6 042	20 632	24 838	43 911	59 295	61 596	67 670	66 455
Юли	7 167	26 838	40 270	64 621	61 614	60 328	71 815	81 718
Август	7 615	31 416	50 463	68 661	82 910	84 117	79 018	82 210
Септември	10 143	34 261	27 538	60 818	56 418	86 702	68 430	76 342
Октомври	5 453	18 175	27 756	47 386	67 014	65 094	65 113	70 250
Ноември	3 356	11 359	19 872	35 470	44 367	57 386	60 206	72 001
Декември	2 862	8 665	16 665	31 345	33 536	42 888	58 246	59 891

XVII. ВЪНШНА ТЪРГОВИЯ

За изнесени и внесени се считат всички стоки, които са продадени или купени от нашата страна и които са преминали държавната ни граница. Реекспортът е включен към съответния износ и внос.

За реекспорт се смятат всички чуждестранни стоки, които нашата страна е купила и продала от една държава на друга, независимо от това, дали тези стоки преминават или не през територията на нашата страна.

В износа и вноса са включени също така:

- а) заемообразният износ и внос;
- б) износът и вносът на промишлени услуги;
- в) износът и вносът на кредит;
- г) продадените или купените временно изнесени и внесени стоки;
- д) продадените стоки от консигнационни партии;
- е) снабдяването на нашите кораби с провизии и гориво от чужди пристанища и на чужди кораби в нашите пристанища.

В износа и вноса не са включени:

- а) износът и вносът на стоки, доставени безвъзмездно;
- б) изнесените и внесените стоки за консигнационна продажба;
- в) временният износ и временният внос;
- г) износът от временен внос, вносът от временен износ и транзит;
- д) покъщината и превозни средства на изселници (преселници) и личните вещи и покъщината на пътници, съгласно митническите правила;
- е) багажите и предметите (служебни и лични), предназначени за нашите и чуждите посолства, легации и консулства;
- ж) подаръците, включително и колетните пратки;
- з) корабните провизии и горивото от наши пристанища за наши кораби;

и) уловът на риба от български риболовни предприятия;

к) безплатните мостри;

л) предоставени проекти, рецепти за производство и друга документация по линията на научно-техническото сътрудничество.

Извършеният износ се счита за тази страна, на която са продадени стоките, а вносът от тази страна, от която са купени стоките.

Количествата на внесените и изнесените стоки са в нетно тегло по съответната обичайна мярка.

Стойността на изнесените и внесените стоки по години е FOR и FOB границата на страната — продавач, което означава, че при износа стоките са регистрирани по тяхната продажна (експортна) цена, а при вноса — по тяхната покупна цена. Различните сделки като CIF, C&F и т. н. са изчислени във FOB, т. е. задграничните транспортни разходи и застраховки при износа и вноса не са включени в стойността на стоката.

Всички стойностни показатели са по валутни цени и са изчислени по курса на лева, съгласно установените след 1. 01. 1962 г. от БНБ съотношения на търговския курс на лева към чуждестранните валути.

Индексите на физическия обем в табл. 1, 2, 4, 6, и 17 са изчислени по съпоставими цени.

Относителният дял в таблици 1, 4, 6, 9 и 10 са изчислени за 1960 и 1965 г. по неизменни цени 1961 г., а за 1970 и следващите години по неизменни цени 1970 година.

В останалите таблици изчисленията са по цени на съответната година.

1. Външнотърговски стокообмен

	1960	1965	1970	1973	1974	1975	1976	1977
Милиони валутни левове								
Стокообмен	1 408,7	2 753,6	4 486,8	6 372,4	7 916,6	9 777,0	10 635,8	12 083,7
Износ	668,6	1 375,7	2 344,5	3 200,7	3 720,8	4 541,4	5 199,8	6 022,0
Внос	740,1	1 377,9	2 142,3	3 171,7	4 195,8	5 235,6	5 436,0	6 061,7
Индекси при база 1960 = 100								
Стокообмен	100,0	197,5	336,0	458,9	525,9	591,6	624,9	688,7
Износ	100,0	205,5	371,4	490,7	531,5	597,2	677,0	774,0
Внос	100,0	189,4	300,5	426,9	520,3	585,8	572,3	602,7
Относителен дял								
Стокообмен	100,0	100,0	100,0	100,0	100,0	100,0	100,0	100,0
Износ	47,9	49,9	53,1	50,4	47,5	47,4	51,2	53,2
Внос	52,1	50,1	46,9	49,6	52,5	52,6	48,8	46,8

2. Индекси на външнотърговския стокообмен

Години	Години, приети за база													
	1939	1950	1955	1956	1960	1965	1970	1971	1972	1973	1974	1975	1976	1977
Стокообмен														
1939	100,0	100,1	54,7	46,1	20,2	10,2	6,0	5,5	4,9	4,4	3,9	3,4	3,2	2,9
1950	99,9	100,0	54,7	46,1	20,2	10,2	6,0	5,5	4,9	4,4	3,8	3,4	3,2	2,9
1955	182,9	183,0	100,0	84,3	37,0	18,7	11,0	10,0	8,9	8,1	7,0	6,3	5,9	5,4
1956	216,9	217,0	118,6	100,0	43,9	22,2	13,1	11,8	10,5	9,6	8,3	7,4	7,0	6,4
1960	494,5	494,7	270,4	227,9	100,0	50,6	29,8	27,0	24,0	21,8	19,0	16,9	16,0	14,5
1965	976,5	976,9	534,0	450,0	197,5	100,0	58,8	53,2	47,4	43,0	37,6	33,4	31,6	28,7
1970	17 пъти	17 пъти	908,7	766,0	336,0	170,2	100,0	90,6	80,6	73,2	63,9	56,8	53,8	48,8
1971	18 пъти	18 пъти	10 пъти	845,4	370,9	187,8	110,4	100,0	89,0	80,8	70,5	62,7	59,4	53,9
1972	21 пъти	21 пъти	11 пъти	950,0	416,8	211,1	124,0	112,4	100,0	90,8	79,3	70,5	66,7	60,5
1973	23 пъти	23 пъти	12 пъти	10 пъти	458,9	232,4	136,6	123,7	110,1	100,0	87,3	77,6	73,4	66,6
1974	26 пъти	26 пъти	14 пъти	12 пъти	525,9	266,3	156,5	141,8	126,2	114,6	100,0	88,9	84,2	76,4
1975	29 пъти	29 пъти	16 пъти	13 пъти	591,6	299,6	176,0	159,5	141,9	128,9	112,5	100,0	94,7	85,9
1976	31 пъти	31 пъти	17 пъти	14 пъти	624,9	316,4	186,0	168,5	149,9	136,2	118,8	105,6	100,0	90,7
1977	34 пъти	34 пъти	19 пъти	16 пъти	688,7	348,8	204,9	185,7	165,2	150,1	131,0	116,4	110,2	100,0
Износ														
1939	100,0	97,6	51,4	37,6	18,4	9,0	5,0	4,6	4,1	3,8	3,5	3,1	2,7	2,4
1950	102,4	100,0	52,6	38,6	18,8	9,2	5,1	4,7	4,2	3,8	3,5	3,2	2,8	2,4
1955	194,7	190,1	100,0	73,3	35,8	17,4	9,6	8,9	8,0	7,3	6,7	6,0	5,3	4,6
1956	265,7	259,4	136,5	100,0	48,9	23,8	13,2	12,2	10,9	10,0	9,2	8,2	7,2	6,3
1960	543,5	530,6	279,2	204,6	100,0	48,7	26,9	24,9	22,4	20,4	18,8	16,7	14,8	12,9
1965	1 116,7	1 090,4	573,8	420,3	205,5	100,0	55,3	51,2	45,9	41,9	38,7	34,4	30,4	26,6
1970	20 пъти	20 пъти	10 пъти	759,7	371,4	180,7	100,0	92,6	83,0	75,7	69,9	62,2	54,9	48,0
1971	22 пъти	21 пъти	11 пъти	820,8	401,2	195,3	108,0	100,0	89,7	81,8	75,5	67,2	59,3	51,8
1972	24 пъти	24 пъти	12 пъти	915,5	447,5	217,8	120,5	111,5	100,0	91,2	84,2	74,9	66,1	57,8
1973	27 пъти	26 пъти	14 пъти	10 пъти	490,7	238,8	132,1	122,3	109,7	100,0	92,3	82,2	72,5	63,4
1974	29 пъти	28 пъти	15 пъти	11 пъти	531,5	258,7	143,1	132,5	118,8	108,3	100,0	89,0	78,5	68,7
1975	32 пъти	32 пъти	17 пъти	12 пъти	597,2	290,7	160,8	148,9	133,5	121,7	112,4	100,0	88,2	77,2
1976	37 пъти	36 пъти	19 пъти	14 пъти	677,0	329,5	182,3	168,8	151,3	138,0	127,4	113,4	100,0	87,5
1977	42 пъти	41 пъти	22 пъти	16 пъти	774,0	376,7	208,4	192,9	173,0	157,8	145,6	129,6	114,3	100,0
Внос														
1939	100,0	102,2	57,8	56,9	22,1	11,6	7,4	6,5	5,7	5,2	4,2	3,8	3,9	3,7
1950	97,9	100,0	56,6	55,6	21,6	11,4	7,2	6,4	5,6	5,1	4,2	3,7	3,8	3,6
1955	172,9	176,7	100,0	98,3	38,2	20,1	12,7	11,2	9,9	8,9	7,3	6,5	6,7	6,3
1956	175,9	179,8	101,7	100,0	38,8	20,5	12,9	11,4	10,1	9,1	7,5	6,6	6,8	6,4
1960	453,3	463,2	262,1	257,6	100,0	52,8	33,3	29,4	25,9	23,4	19,2	17,1	17,5	16,6
1965	858,6	877,2	496,3	487,8	189,4	100,0	63,0	55,7	49,1	44,4	36,4	32,3	33,1	31,4
1970	14 пъти	14 пъти	787,4	773,9	300,5	158,6	100,0	88,3	77,9	70,4	57,8	51,3	52,5	49,9
1971	15 пъти	16 пъти	891,8	876,6	340,3	179,7	113,3	100,0	88,2	79,7	65,4	58,1	59,5	56,5
1972	17 пъти	18 пъти	10 пъти	993,8	385,8	203,7	128,4	113,4	100,0	90,4	74,2	65,9	67,4	64,0
1973	19 пъти	20 пъти	11 пъти	11 пъти	426,9	225,4	142,1	125,5	110,7	100,0	82,1	72,9	74,6	70,8
1974	24 пъти	24 пъти	14 пъти	13 пъти	520,3	274,7	173,2	152,9	134,8	121,9	100,0	88,8	90,9	86,3
1975	27 пъти	27 пъти	15 пъти	15 пъти	585,8	309,3	195,0	172,1	151,8	137,2	112,6	100,0	102,4	97,2
1976	26 пъти	27 пъти	15 пъти	15 пъти	572,3	302,2	190,5	168,2	148,3	134,1	110,0	97,7	100,0	95,0
1977	27 пъти	28 пъти	16 пъти	16 пъти	602,7	318,2	200,6	177,1	156,2	141,2	115,8	102,9	105,3	100,0

3. Износ и внос на средства за производство и предмети за потребление

(Милиони валутни левове)

	1960	1965	1970	1973	1974	1975	1976	1977
Износ								
Общо	668,6	1 375,7	2 344,5	3 200,7	3 720,8	4 541,4	5 199,8	6 022,0
Средства за производство	334,7	762,2	1 234,4	1 917,6	2 356,7	2 774,2	3 305,9	3 976,2
Средства на труда	71,7	275,9	498,4	958,4	1 074,1	1 338,0	1 619,0	1 989,8
Предмети на труда	263,0	486,3	736,0	959,2	1 282,6	1 436,2	1 686,9	1 986,4
Суровини от селско и горско стопанство и материали, произведени от тях	173,4	263,7	271,7	298,7	257,9	351,0	408,1	439,1
Минерални суровини, нефт и материали, произведени от тях	89,6	222,6	464,3	660,5	1 024,7	1 085,2	1 278,8	1 547,3
Предмети за потребление (група „Б“)	333,9	613,5	1 110,1	1 283,1	1 364,1	1 767,2	1 893,9	2 045,8
От растителен произход	246,4	452,9	756,2	850,2	896,3	1 081,6	1 206,2	1 265,9
От животински произход	74,7	120,7	199,0	217,6	228,4	338,1	353,8	363,3
От промишлен произход	12,8	39,9	154,9	215,3	239,4	347,5	333,9	416,6
Внос								
Общо	740,1	1 377,9	2 142,3	3 171,7	4 195,8	5 235,6	5 436,0	6 061,7
Средства за производство (група „А“)	646,6	1 206,6	1 885,6	2 793,4	3 652,7	4 692,7	4 875,2	5 412,0
Средства на труда	276,2	477,9	558,2	886,6	1 132,5	1 413,9	1 456,0	1 525,8
Предмети на труда	370,4	728,7	1 327,4	1 906,8	2 520,2	3 278,8	3 419,2	3 886,2
Суровини от селско и горско стопанство и материали, произведени от тях	99,6	165,3	271,5	343,0	510,2	532,2	490,6	485,2
Минерални суровини, нефт и материали, произведени от тях	270,8	563,4	1 055,9	1 563,8	2 010,0	2 746,6	2 928,6	3 401,0
Предмети за потребление (група „Б“)	93,5	171,3	256,7	378,3	543,1	542,9	560,8	649,7
От растителен произход	35,8	63,5	66,1	67,4	115,5	103,4	113,5	129,6
От животински произход	12,4	20,9	26,3	34,2	65,8	55,3	61,0	38,8
От промишлен произход	45,3	86,9	164,3	276,7	361,8	384,2	386,3	481,3

4. Индекси и структура на износа и вноса на средства за производство и предмети за потребление

	1960	1965	1970	1973	1974	1975	1976	1977
Индекси при база 1960 = 100								
Износ	100,0	205,5	371,4	490,7	531,5	597,2	677,0	774,0
Средства за производство (група „А“)	100,0	224,5	367,9	562,1	628,6	702,1	842,4	986,4
Средства на труда	100,0	386,5	716,0	14 пъти	16 пъти	18 пъти	22 пъти	26 пъти
Предмети на труда	100,0	182,0	276,4	339,4	378,9	410,9	486,2	556,1
Предмети за потребление (група „Б“)	100,0	186,3	374,9	418,8	433,6	491,6	510,4	560,1
От растителен произход	100,0	183,8	327,0	349,9	357,9	359,2	388,9	401,6
От животински произход	100,0	156,3	286,8	274,5	281,9	338,4	338,8	353,7
От промишлен произход	100,0	424,8	19 пъти	27 пъти	29 пъти	42 пъти	41 пъти	51 пъти
Внос	100,0	189,4	300,5	426,9	520,3	585,8	572,3	602,7
Средства за производство (група „А“)	100,0	190,7	304,1	431,1	513,8	589,2	572,1	600,6
Средства на труда	100,0	172,6	203,8	324,5	409,3	508,6	475,5	499,1
Предмети на труда	100,0	203,4	374,4	505,7	587,0	645,6	639,8	671,8
Предмети за потребление (група „Б“)	100,0	181,1	277,3	400,6	561,6	564,4	573,4	615,8
От растителен произход	100,0	173,1	176,9	168,1	266,9	251,8	320,5	274,3
От животински произход	100,0	152,4	188,4	242,4	462,3	410,7	426,6	255,9
От промишлен произход	100,0	198,2	400,4	669,7	868,4	906,3	857,5	11 пъти
Относителен дял								
Износ	100,0	100,0	100,0	100,0	100,0	100,0	100,0	100,0
Средства за производство (група „А“)	49,1	53,8	48,7	60,7	62,6	62,6	65,8	67,5
Средства на труда	10,6	19,8	20,2	31,6	32,6	33,5	35,6	37,3
Предмети на труда	38,5	34,0	28,5	29,1	30,0	29,1	30,2	30,2
Предмети за потребление (група „Б“)	50,9	46,2	51,3	39,3	37,4	37,4	34,2	32,5
От растителен произход	38,2	34,1	33,4	26,0	24,5	22,1	21,0	19,0
От животински произход	10,9	8,3	8,4	6,1	5,8	6,3	5,5	5,0
От промишлен произход	1,8	3,8	9,5	7,2	7,1	9,0	7,7	8,5
Внос	100,0	100,0	100,0	100,0	100,0	100,0	100,0	100,0
Средства за производство (група „А“)	87,0	87,4	87,5	87,8	86,0	87,5	87,1	86,8
Средства на труда	37,6	34,3	25,7	29,1	30,1	33,1	31,8	31,7
Предмети на труда	49,4	53,1	61,8	58,7	55,9	54,4	55,3	55,1
Предмети за потребление (група „Б“)	13,0	12,6	12,5	12,2	14,0	12,5	12,9	13,2
От растителен произход	4,7	4,4	2,8	2,1	2,7	2,2	2,9	2,4
От животински произход	1,9	1,5	1,2	1,1	1,7	1,4	1,4	0,8
От промишлен произход	6,4	6,7	8,5	9,0	9,6	8,9	8,6	10,0

5. Износ на промишлени и селскостопански стоки

(Милиони валутни левове)

	1960	1965	1970	1973	1974	1975	1976	1977
Общо	668,6	1 375,7	2 344,5	3 200,7	3 720,8	4 541,4	5 199,8	6 022,0
Промислени стоки	562,8	1 194,3	2 139,6	2 983,6	3 545,7	4 326,2	4 928,0	5 757,3
Промислени стоки от неселскостопански произход	172,6	539,2	1 124,6	1 847,2	2 345,9	2 783,3	3 246,5	3 967,2
в това число:								
Мащини и съоръжения с производствено предназначение	86,4	341,3	679,4	1 244,2	1 484,2	1 847,4	2 181,8	2 725,9
Суров нефт	1,8	0,1	1,7	—	3,8	17,2	37,2	48,3
Нерудни изкопаеми	1,7	2,6	4,3	3,7	4,8	7,6	11,0	11,9
Черни метали	5,9	31,9	110,0	163,1	230,5	195,7	297,9	311,3
Химически продукти	5,5	17,9	56,6	55,8	154,0	185,7	149,8	169,3
Торове и препарати	1,8	5,2	10,6	15,9	46,6	31,2	34,5	35,4
Строителни материали	2,9	21,1	21,1	23,4	30,1	37,1	53,4	74,2
Промислени стоки от селскостопански произход	390,2	655,1	1 015,0	1 136,4	1 199,8	1 542,9	1 681,5	1 790,1
Хранителни стоки	139,5	243,5	432,3	460,7	515,6	720,8	773,1	807,6
в това число:								
Свинско месо	8,2	6,1	8,3	10,5	3,0	19,0	31,7	22,5
Птиче месо	4,0	7,5	19,6	17,2	21,0	26,0	27,9	35,6
Месни произведения	5,9	16,4	14,7	17,4	18,8	45,0	64,3	45,3
Консервирани зеленчуци (стерилизирани) ..	14,5	24,8	47,3	72,4	80,9	105,9	121,5	131,1
Консервирани плодове (стерилизирани) ..	10,4	18,7	29,5	25,6	23,7	39,5	41,3	37,5
Вина, ракии, спирт	27,8	65,5	150,1	152,1	194,5	267,0	259,5	284,8
Нехранителни стоки	250,7	411,6	582,7	675,7	684,2	822,1	908,4	982,5
в това число:								
Дървени материали	18,0	22,5	15,4	12,2	13,4	18,6	16,9	17,5
Тютюн	82,7	121,0	100,3	119,2	132,6	197,2	204,3	224,5
Розово масло	1,1	1,7	2,4	3,3	2,3	1,1	2,3	2,7
Цигари	17,8	90,7	204,5	269,5	277,1	311,7	343,6	355,8
Платове (вълнени, памучни, копринени) ..	10,2	12,9	12,9	18,7	15,5	16,8	17,6	30,9
Облекло и бельо	68,5	87,9	131,9	134,6	130,9	169,2	161,4	176,8
Непреработени селскостопански стоки	105,8	181,4	204,9	217,1	175,1	215,2	271,8	264,7
в това число:								
Зърнени храни	11,5	6,1	32,3	37,5	25,2	22,0	56,5	50,5
Живи животни за клане	4,7	42,3	26,8	35,5	18,7	35,0	28,4	28,9
Маслодайни семена	12,4	14,6	18,2	9,9	0,4	0,4	4,3	11,9
Пресни зеленчуци	21,7	18,5	33,7	39,5	43,7	60,0	69,7	70,1
Пресни плодове	22,6	61,6	42,5	44,5	43,3	38,6	54,0	38,6
Яйца	14,5	17,4	14,3	15,4	14,7	21,2	15,8	16,0

6. Индекси и структура на износа на промишлени и селскостопански стоки

	1960	1965	1970	1973	1974	1975	1976	1977
Индекси при база 1960 = 100								
Износ	100,0	205,5	371,4	490,7	531,5	597,2	677,0	774,0
Промислени стоки	100,0	212,2	402,1	545,1	598,0	672,6	761,3	872,9
Промислени стоки от неселскостопански произход	100,0	318,9	711,1	12 пъти	13 пъти	15 пъти	18 пъти	21 пъти
в това число:								
в т.ч. машини и съоръжения с производствено предназначение	100,0	398,4	809,7	15 пъти	18 пъти	21 пъти	24 пъти	30 пъти
Промислени стоки от селскостопански произход	100,0	167,3	272,1	288,9	293,3	309,2	329,0	344,0
Хранителни стоки	100,0	176,3	312,1	305,5	324,0	348,8	351,8	352,8
Нехранителни стоки	100,0	162,2	248,9	279,2	275,4	286,2	315,8	339,0
Непреработени селскостопански стоки	100,0	162,1	173,5	139,8	103,2	112,0	134,5	137,1
Относителен дял								
Износ	100,0	100,0	100,0	100,0	100,0	100,0	100,0	100,0
Промислени стоки	84,4	87,6	92,1	94,6	96,3	96,4	96,2	96,6
Промислени стоки от неселскостопански произход	25,1	39,1	44,8	59,5	63,2	65,4	67,1	70,0
в това число:								
в т.ч. машини и съоръжения с производствено предназначение	12,6	24,3	27,3	40,7	44,8	45,2	46,7	49,8
Промислени стоки от селскостопански произход	59,3	48,5	47,3	35,1	33,1	31,0	29,1	26,6
Хранителни стоки	22,7	19,5	20,7	13,8	13,6	13,0	11,6	10,1
Нехранителни стоки	36,6	29,0	26,6	21,3	19,5	18,0	17,5	16,5
Непреработени селскостопански стоки	15,6	12,4	7,9	5,4	3,7	3,6	3,8	3,4

7. Износ по някои отрасли на материалното производство

Отрасли	1960	1965	1970	1973	1974	1975	1976	1977
Милиони валутни левове								
Общо	668,6	1 375,7	2 344,5	3 200,7	3 720,8	4 541,4	5 199,8	6 022,0
в това число:								
Промисленост	559,6	1 189,6	2 132,6	2 934,9	3 470,1	4 214,5	4 785,2	5 545,5
в това число:								
Електроенергия и топлоенергия	—	0,4	3,5	0,4	0,0	5,5	8,5	15,3
Топливна промисленост	2,5	2,5	6,5	12,4	21,0	67,3	73,1	103,6
Черна металургия (вкл. добив на руди)	23,9	47,7	105,1	140,4	204,6	172,3	260,8	281,7
Машиностроителна и металообработваща промисленост	92,8	348,2	699,6	1 249,2	1 479,7	1 819,8	2 159,1	2 664,2
в т. ч. машиностроителна промисленост	89,0	338,9	681,2	1 217,1	1 439,8	1 761,8	2 076,0	2 573,8
Химическа и каучукова промисленост	25,1	68,0	209,2	254,3	399,9	441,8	446,2	531,1
в т. ч. химическа промисленост	18,2	54,0	189,8	227,7	373,8	407,9	409,6	491,3
Промисленост за строителни материали	1,4	13,9	7,4	8,4	10,8	13,0	32,9	44,6
Дърводобивна и дървообработваща промисленост	36,4	54,3	50,6	48,2	50,6	62,1	62,9	67,1
Целулозно-книжна промисленост	0,1	3,4	3,9	5,3	10,6	7,0	7,9	8,0
Стъкларска и порцелано-фаянсва промисленост	2,9	9,2	10,9	11,3	14,2	15,4	20,2	27,1
Текстилна промисленост	23,4	40,2	58,4	88,7	79,4	89,7	93,9	116,5
Шивашка промисленост	59,3	66,9	105,1	94,3	85,2	109,1	114,0	117,4
Кожарска, кожухарска и обувна промисленост	13,8	20,8	43,0	46,2	43,0	57,7	47,3	63,4
Полиграфическа промисленост	1,2	2,5	5,2	5,8	0,9	6,1	6,3	7,0
Хранително-вкусова промисленост	242,9	459,4	748,4	870,9	944,3	1 244,8	1 353,4	1 415,4
Месна промисленост	16,5	28,1	49,1	62,0	50,3	86,2	99,9	108,0
Консервна промисленост	78,6	110,3	175,8	214,0	235,9	330,5	377,7	381,2
Млечна промисленост	8,2	13,4	20,1	18,5	17,7	28,4	32,9	27,2
Вино и спиртни напитки	28,0	65,5	149,7	156,9	190,5	261,8	254,8	284,8
Тютюнева промисленост	100,5	211,7	304,8	388,6	409,7	508,9	547,9	580,3
Селско стопанство	105,8	181,4	204,6	215,9	174,4	214,6	271,4	260,8
Растениевъдство	86,6	121,6	162,1	162,6	138,3	155,1	217,4	208,3
Животновъдство	19,2	59,8	42,5	53,3	36,1	59,5	54,0	52,5
Относителен дял								
Общо	100,0	100,0	100,0	100,0	100,0	100,0	100,0	100,0
в това число:								
Промисленост	83,7	86,5	91,0	91,7	93,3	92,8	92,0	92,1
от него:								
Електроенергия и топлоенергия	—	0,0	0,2	0,0	0,0	0,1	0,2	0,3
Топливна промисленост	0,4	0,2	0,3	0,4	0,6	1,5	1,4	1,7
Черна металургия (вкл. добив на руди)	3,6	3,5	4,5	4,4	5,5	3,8	5,0	4,7
Машиностроителна и металообработваща промисленост	13,9	25,3	29,8	39,0	39,8	40,1	41,5	44,2
в т. ч. машиностроителна промисленост	13,3	24,6	29,1	38,0	38,7	38,8	39,9	42,7
Химическа и каучукова промисленост	3,7	4,9	8,9	7,9	10,7	9,7	8,6	8,8
в т. ч. химическа промисленост	2,7	4,3	8,1	7,1	10,0	9,0	7,9	8,2
Промисленост за строителни материали	0,2	1,0	0,3	0,3	0,3	0,3	0,6	0,7
Дърводобивна и дървообработваща промисленост	5,4	3,9	2,2	1,5	1,4	1,4	1,2	1,1
Целулозно-книжна промисленост	0,0	0,3	0,2	0,2	0,3	0,2	0,2	0,1
Стъкларска и порцелано-фаянсва промисленост	0,4	0,7	0,5	0,4	0,4	0,3	0,4	0,5
Текстилна промисленост	3,5	2,9	2,5	2,8	2,1	2,0	1,8	1,9
Шивашка промисленост	8,9	4,9	4,5	2,9	2,3	2,4	2,2	2,0
Кожарска, кожухарска и обувна промисленост	2,1	1,5	1,8	1,4	1,2	1,3	0,9	1,1
Полиграфическа промисленост	0,2	0,2	0,2	0,2	0,0	0,1	0,1	0,1
Хранително-вкусова промисленост	36,3	33,4	31,9	27,2	25,4	27,4	26,0	23,5
Месна промисленост	2,5	2,0	2,1	1,9	1,4	1,9	1,9	1,8
Консервна промисленост	11,8	8,0	7,5	6,7	6,3	7,3	7,3	6,3
Млечна промисленост	1,2	1,0	0,9	0,6	0,5	0,6	0,6	0,5
Вино и спиртни напитки	4,2	4,8	6,4	4,9	5,1	5,8	4,9	4,7
Тютюнева промисленост	15,0	15,4	13,0	12,1	11,0	11,2	10,5	9,6
Селско стопанство	15,8	13,2	8,7	6,7	4,7	4,7	5,2	4,3
Растениевъдство	12,9	8,8	6,9	5,1	3,7	3,4	4,2	3,4
Животновъдство	2,9	4,4	1,8	1,6	1,0	1,3	1,0	0,9

8. Внос по някои отрасли на материалното производство

Отрасли	1960	1965	1970	1973	1974	1975	1976	1977
Милиони валутни левове								
Общо	740,1	1 377,9	2 142,3	3 171,7	4 195,8	5 235,6	5 436,0	6 061,7
в това число:								
Промисленост	718,8	1 342,6	2 101,7	3 110,3	4 032,4	5 056,2	5 306,6	5 946,5
от него:								
Електроенергия и топлоенергия	0,7	0,6	3,3	48,2	54,3	82,2	81,0	93,4
Топливна промисленост	49,2	136,2	266,6	336,5	509,6	885,2	1 021,9	1 294,2
Черна металургия (вкл. добив на руди)	112,0	186,0	262,6	391,8	450,5	581,8	588,1	665,1
Машиностроителна и металообработваща промисленост	341,2	639,2	933,4	1 487,1	1 830,4	2 303,5	2 384,0	2 527,6
в т. ч. машиностроителна промисленост	328,5	606,5	878,4	1 414,2	1 735,5	2 189,9	2 289,2	2 432,2
Химическа и каучукова промисленост	65,7	115,9	229,6	313,4	445,5	432,4	459,4	528,6
в т. ч. химическа промисленост	52,3	95,2	191,1	287,6	418,0	403,7	426,2	487,4
Промисленост за строителни материали	5,2	11,6	13,4	31,5	31,1	40,7	34,0	52,0
Дърводобивна и дървообработваща промисленост	10,9	8,8	24,4	28,2	33,2	45,5	41,8	42,9
Целулозно-книжна промисленост	13,1	22,6	51,4	62,2	90,6	92,8	99,4	104,9
Съкларска и порцелано-фаянсва промисленост	3,1	4,4	6,8	11,1	13,0	12,2	16,6	13,2
Текстилна промисленост	72,1	92,8	112,9	126,4	158,3	179,8	164,5	182,7
Шивашка промисленост	—	0,8	1,9	3,2	3,1	4,8	3,7	5,4
Кожарска, кожухарска и обувна промисленост	0,7	0,8	4,6	9,2	7,5	10,3	11,4	12,2
Полиграфическа промисленост	2,9	4,7	6,7	9,8	10,5	12,9	13,8	16,2
Хранително-вкусова промисленост	25,8	91,7	118,5	166,7	264,2	241,4	257,1	238,6
Селско стопанство	19,9	32,8	36,5	49,8	145,3	141,8	106,4	84,5
Растениевъдство	19,1	31,8	31,7	43,0	135,0	130,8	94,7	73,1
Животновъдство	0,8	1,0	4,8	6,8	10,3	11,0	11,7	11,4
Относителен дял								
Общо	100,0	100,0	100,0	100,0	100,0	100,0	100,0	100,0
в това число:								
Промисленост	97,1	97,4	98,1	98,1	96,1	96,6	97,6	98,1
от него:								
Електроенергия и топлоенергия	0,1	0,0	0,2	1,5	1,3	1,6	1,5	1,5
Топливна промисленост	6,6	9,9	12,5	10,6	12,1	16,9	18,8	21,4
Черна металургия (вкл. добив на руди)	15,1	13,5	12,3	12,3	10,7	11,1	10,8	11,0
Машиностроителна и металообработваща промисленост	46,1	46,4	43,6	46,9	43,6	44,0	43,9	41,7
в т. ч. машиностроителна промисленост	44,4	44,0	41,0	44,6	41,4	41,8	42,1	40,1
Химическа и каучукова промисленост	8,9	8,4	10,7	9,9	10,6	8,3	8,5	8,7
в т. ч. химическа промисленост	7,1	6,9	8,9	9,1	10,0	7,7	7,8	8,0
Промисленост за строителни материали	0,7	0,9	0,6	1,0	0,7	0,8	0,6	0,9
Дърводобивна и дървообработваща промисленост	1,5	0,6	1,1	0,9	0,8	0,9	0,8	0,7
Целулозно-книжна промисленост	1,8	1,6	2,4	2,0	2,2	1,8	1,8	1,7
Съкларска и порцелано-фаянсва промисленост	0,4	0,3	0,3	0,3	0,3	0,2	0,3	0,2
Текстилна промисленост	9,7	6,7	5,3	4,0	3,8	3,4	3,0	3,0
Шивашка промисленост	—	0,1	0,1	0,1	0,1	0,1	0,1	0,1
Кожарска, кожухарска и обувна промисленост	0,1	0,1	0,2	0,3	0,2	0,2	0,2	0,2
Полиграфическа промисленост	0,4	0,3	0,3	0,3	0,3	0,2	0,3	0,3
Хранително-вкусова промисленост	3,5	6,6	5,5	5,3	6,3	4,6	4,7	3,9
Селско стопанство	2,7	2,4	1,7	1,6	3,5	2,7	2,0	1,4
Растениевъдство	2,6	2,3	1,5	1,4	3,2	2,5	1,8	1,2
Животновъдство	0,1	0,1	0,2	0,2	0,3	0,2	0,2	0,2

9. Износ по стокови раздели

Стокови раздели	1960	1965	1970	1973	1974	1975	1976	1977
Милиони валутни левове								
Общо	668,6	1 375,7	2 344,5	3 200,7	3 720,8	4 541,4	5 199,8	6 022,0
Машини и съоръжения с производствено предназначение	86,4	341,3	679,4	1 244,2	1 484,2	1 847,4	2 181,8	2 725,9
Горива, минерални суровини и метали	61,7	104,2	190,4	263,0	365,4	353,7	460,1	509,8
Химически продукти, торове и каучук	14,8	30,2	80,1	103,3	232,2	258,6	229,3	253,9
Строителни материали и детайли	3,7	22,2	24,9	28,0	36,8	47,2	83,2	113,8
Суровини и продукти от тяхната преработка (без продоволствените)	38,7	65,1	89,4	109,2	96,5	101,8	113,4	131,5
Живи животни (без тези за клане)	0,0	0,0	0,5	0,5	0,4	1,6	7,5	4,3
Суровини за производство на хранително-вкусови стоки	131,7	205,9	197,3	216,9	188,1	272,5	313,5	334,8
Продоволствени стоки	206,5	415,1	731,1	836,8	904,4	1 155,7	1 270,5	1 300,6
Промислени стоки за народно потребление (непродоволствени)	119,8	187,1	344,4	380,0	389,1	468,9	496,9	580,1
Операции от производствен характер, не-включени в разделите	5,3	4,6	7,0	18,8	23,7	34,0	43,6	67,3
Относителен дял								
Общо	100,0	100,0	100,0	100,0	100,0	100,0	100,0	100,0
Машини и съоръжения с производствено предназначение	12,6	24,3	27,3	40,7	44,8	45,2	46,7	49,8
Горива, минерални суровини и метали	8,2	6,6	6,9	7,9	7,3	8,2	8,4	7,6
Химически продукти, торове и каучук	2,1	2,2	3,6	3,0	3,1	3,6	3,5	3,5
Строителни материали и детайли	0,6	1,5	1,0	0,9	1,0	1,1	1,8	2,0
Суровини и продукти от тяхната преработка (без продоволствените)	5,5	4,5	3,0	3,5	3,0	2,5	2,5	2,3
Живи животни (без тези за клане)	0,0	0,0	0,0	0,0	0,0	0,0	0,2	0,1
Суровини за производство на хранително-вкусови стоки	20,8	15,4	7,0	6,1	4,6	4,8	4,7	4,5
Продоволствени стоки	31,7	30,9	30,8	25,2	24,3	22,9	21,1	18,5
Промислени стоки за народно потребление (непродоволствени)	17,7	14,3	20,1	12,1	11,2	10,8	10,1	10,3
Операции от производствен характер, не-включени в разделите	0,8	0,3	0,3	0,6	0,7	0,9	1,0	1,4

10. Внос по стокови раздели

Стокови раздели	1960	1965	1970	1973	1974	1975	1976	1977
Милиони валутни левове								
Общо	740,1	1 377,9	2 142,3	3 171,7	4 195,8	5 235,6	5 436,0	6 061,7
Машини и съоръжения с производствено предназначение	324,8	603,0	869,3	1 397,0	1 707,2	2 164,0	2 239,7	2 398,0
Горива, минерални суровини и метали	179,9	367,5	622,8	896,3	1 207,3	1 755,2	1 883,7	2 283,2
Химически продукти, торове и каучук	48,3	83,7	162,8	213,3	301,8	292,2	307,1	358,0
Строителни материали и детайли	6,7	13,0	17,3	29,1	29,5	38,0	44,0	47,5
Суровини и продукти от тяхната преработка (без продоволствените)	85,0	139,0	220,1	273,9	336,9	343,8	356,7	401,1
Живи животни (без тези за клане)	0,8	0,9	0,8	4,5	7,6	6,5	10,9	7,6
Суровини за производство на хранително-вкусови стоки	17,8	63,4	68,6	94,5	201,6	226,4	178,1	158,8
Продоволствени стоки	20,3	35,1	52,7	56,7	119,7	94,6	103,9	80,8
Промислени стоки за народно потребление (непродоволствени)	56,5	70,7	121,9	179,5	249,2	267,9	266,1	274,7
Операции от производствен характер, не-включени в разделите	—	1,6	6,0	26,9	35,0	47,0	45,8	52,0
Относителен дял								
Общо	100,0	100,0	100,0	100,0	100,0	100,0	100,0	100,0
Машини и съоръжения с производствено предназначение	44,7	43,7	40,3	45,7	45,2	50,6	48,4	48,3
Горива, минерални суровини и метали	23,9	26,1	28,4	28,0	27,1	24,2	25,3	26,9
Химически продукти, торове и каучук	6,2	6,7	8,4	6,6	6,1	5,6	6,2	6,6
Строителни материали и детайли	0,9	0,9	0,8	1,0	0,7	0,8	0,8	0,8
Суровини и продукти от тяхната преработка (без продоволствените)	11,3	10,0	10,2	8,0	7,3	6,3	6,7	6,7
Живи животни (без тези за клане)	0,1	0,1	0,0	0,2	0,2	0,2	0,2	0,2
Суровини за производство на хранително-вкусови стоки	2,3	4,6	2,7	2,1	3,1	2,9	2,4	1,7
Продоволствени стоки	2,8	2,3	2,3	1,6	2,8	2,0	2,6	1,6
Промислени стоки за народно потребление (непродоволствени)	7,8	5,5	6,6	5,9	6,6	6,3	6,3	6,0
Операции от производствен характер, не-включени в разделите	—	0,1	0,3	0,9	0,9	1,1	1,1	1,2

11. Износ по групи стоки

(Милиони валутни левове)

Групи стоки	1960	1965	1970	1973	1974	1975	1976	1977
Общо	668,6	1 375,7	2 344,5	3 200,7	3 720,8	4 541,4	5 199,8	6 022,0
в това число:								
Металообработващи съоръжения	2,0	8,6	15,5	25,0	32,5	39,1	57,7	73,7
Енергетични и електротехнически съоръжения	19,2	79,3	110,7	129,6	140,8	168,6	206,2	247,4
Подемно-транспортни съоръжения	9,2	91,3	179,4	278,9	314,5	393,7	439,4	570,7
Трактори, селскостопански машини и инвентар	8,6	45,4	95,6	131,9	137,3	159,7	145,1	167,8
Транспортни средства	40,5	75,1	165,6	261,5	329,2	375,7	445,3	548,2
Черни метали	5,9	31,9	110,0	163,1	230,5	195,7	297,9	311,3
Химически продукти	6,2	18,3	56,6	55,8	154,0	185,7	149,8	171,6
Торове	1,7	5,2	4,3	8,6	38,4	20,9	21,0	21,7
Строителни материали	2,9	21,1	21,1	23,4	30,1	37,1	53,4	74,2
Дървени материали и целулозно-хартиени изделия	18,1	25,9	19,3	17,3	19,6	25,3	24,9	25,6
Текстилни суровини и полуфабрикати от предилни суровини	4,5	10,4	25,9	29,2	21,6	17,6	25,3	25,7
Етерични масла, смола и билки	4,5	7,2	9,4	11,4	9,0	8,5	13,0	13,7
Зърнени храни	11,5	6,1	32,3	37,5	25,2	22,0	56,5	50,5
Животни за клане	4,7	42,6	27,2	35,5	18,7	35,0	28,4	28,9
Маслодайни семена, маслодайни плодове, тютюн и др. продоволствени суровини	115,5	157,1	137,8	143,9	144,2	215,5	228,6	255,4
от тях тютюн	82,7	121,0	100,3	119,2	132,6	197,2	204,3	224,5
Месни и млечни продукти, животински мазнини и яйца	44,4	68,1	95,2	111,0	99,4	178,7	206,8	191,2
Пресни и консервирани (стерилизирани) зеленчуци ¹⁾	36,2	43,3	83,2	113,6	127,5	165,5	198,2	203,9
от тях пресни зеленчуци ¹⁾	21,7	18,5	36,0	41,2	46,6	59,7	76,8	72,8
Пресни и консервирани (стерилизирани) плодове ²⁾	33,0	80,3	72,6	70,9	67,2	79,2	95,7	76,6
от тях пресни плодове ²⁾	22,6	61,6	43,1	45,3	43,5	39,7	54,4	39,2
Захар, растителни масла и др. хранително-вкусови стоки	7,5	18,4	40,9	14,1	23,4	20,3	19,4	20,2
Памучни, вълнени и други платове (без техническите)	14,3	16,7	17,9	24,3	23,7	24,5	24,6	31,0
Облекло и бельо	68,5	87,9	131,9	139,2	133,6	169,2	161,4	186,8
Обувки – кожени, гумени и други	6,1	5,6	10,0	9,2	10,2	16,6	17,7	18,9
Културно-битови стоки	3,1	9,7	27,0	33,8	39,7	47,9	48,0	61,9

1) Включително картофи.

2) Включително джипи и пълещи.

12. Внос по групи стоки

(Милиони валутни левове)

Групи стоки	1960	1965	1970	1973	1974	1975	1976	1977
Общо	740,1	1 377,9	2 142,3	3 171,7	4 195,8	5 235,6	5 436,0	6 061,7
в това число:								
Металообработващи съоръжения	9,3	23,1	53,2	66,5	96,4	97,1	96,5	96,3
Енергетични и електротехнически съоръжения	32,8	106,2	76,5	155,6	135,4	190,2	211,2	271,5
Минни, металургични и петролни съоръжения	20,9	85,1	71,4	91,1	127,6	116,6	154,2	203,5
Подемно-транспортни съоръжения	2,3	6,3	10,5	31,4	36,2	33,7	38,0	42,8
Трактори, селскостопански машини и инвентар	38,4	42,6	57,6	96,9	130,3	154,7	153,8	181,7
Транспортни средства	50,2	119,0	264,9	491,4	632,1	761,5	785,9	820,9
Твърдо гориво	10,1	47,2	98,9	108,8	114,1	224,4	222,2	229,3
Суров нефт	0,2	46,0	86,0	179,9	293,6	487,1	555,6	738,7
Черни метали	16,1	189,7	276,2	369,9	461,6	607,3	608,2	697,5
Химически продукти	13,1	30,1	61,4	84,7	162,7	141,5	138,0	160,5
Торове	9,2	8,1	14,6	26,3	7,8	13,8	16,4	25,8
Каучук, гумени и гумено-азбестови изделия	13,0	20,4	36,3	37,7	48,9	48,0	56,6	64,1
Дървени материали и целулозно-хартиени изделия	23,3	31,5	74,8	88,2	120,2	135,9	139,4	143,6
Текстилни суровини и полуфабрикати от предилни суровини	52,8	79,6	91,8	94,6	105,5	110,7	104,9	138,7
Сурови и обработени кожи	2,4	3,7	9,0	20,6	12,6	11,7	16,1	12,8
Памучни, вълнени и други платове (без техническите)	21,7	17,7	24,8	23,9	32,3	43,1	45,0	32,3
Медикаменти, санитарно-хигиенни артикули, парфюмерийно-козметични изделия и витамини	4,4	10,0	26,7	48,2	70,5	62,4	55,4	71,5
Културно-битови стоки	20,2	26,4	45,9	67,1	92,6	108,0	111,7	113,5

13. Износ на специализирани машини и съоръжения с производствено предназначение

(Милиони валутни левове)

	1965	1970	1973	1974	1975	1976	1977
Общо	130,0	224,0	426,0	511,1	569,9	621,5	863,8
в това число:							
Енергетични и електротехнически машини	0,4	0,6	16,7	22,8	32,6	43,4	41,7
Подемно-транспортни машини	83,3	146,6	221,2	228,2	274,4	297,7	393,1
Съоръжения за леката и хранителната промишленост	0,3	0,5	8,4	10,8	19,2	16,8	32,5
Свързочни съоръжения	0,0	0,6	18,9	38,4	57,8	31,2	62,2
Трактори и селскостопански машини	21,3	49,4	55,8	80,0	64,5	90,2	111,7
Транспортни средства	22,0	23,0	78,4	79,8	69,6	68,3	94,8

14. Износ и внос на стоки според вида на превоза

Видове транспорт	1960	1965	1970	1973	1974	1975	1976	1977
Износ								
Хиляди тонове								
Общо	2 126	3 886	5 896	6 024	6 580	7 690	7 983	8 917
ж. п. транспорт	1 237	2 123	2 574	3 020	3 498	3 618	3 552	3 780
Автотранспорт	22	96	343	261	301	357	436	621
Морски транспорт	523	1 214	2 350	2 058	2 054	2 699	3 023	3 397
Речен транспорт	342	449	616	672	719	1 006	957	1 095
Въздушен транспорт	2	4	13	13	8	10	15	24
Относителен дял								
Общо	100,0	100,0	100,0	100,0	100,0	100,0	100,0	100,0
ж. п. транспорт	58,2	54,6	43,7	50,1	53,2	47,1	44,5	42,4
Автотранспорт	1,0	2,5	5,8	4,3	4,6	4,6	5,5	6,9
Морски транспорт	24,6	31,2	39,9	34,2	31,2	35,1	37,8	38,1
Речен транспорт	16,1	11,6	10,4	11,2	10,9	13,1	12,0	12,3
Въздушен транспорт	0,1	0,1	0,2	0,2	0,1	0,1	0,2	0,3
Внос								
Хиляди тонове								
Общо	2 289	12 342	20 451	27 801	30 493	31 956	31 432	33 533
ж. п. транспорт	776	2 856	2 227	2 968	3 075	3 741	3 230	3 422
Автотранспорт	22	38	153	144	280	175	142	143
Морски транспорт	723	6 661	13 658	19 591	21 563	21 424	21 098	22 636
Речен транспорт	768	2 786	4 411	5 094	5 571	5 688	5 219	5 080
Въздушен транспорт	0,2	1	2	4	4	4	4	4
Тръбопроводен транспорт	—	—	—	—	—	924	1 739	2 248
Относителен дял								
Общо	100,0	100,0	100,0	100,0	100,0	100,0	100,0	100,0
ж. п. транспорт	33,9	23,1	10,9	10,7	10,1	11,7	10,3	10,2
Автотранспорт	1,0	0,3	0,7	0,5	0,9	0,6	0,5	0,4
Морски транспорт	31,6	54,0	66,8	70,5	70,7	67,0	67,1	67,5
Речен транспорт	33,5	22,6	21,6	18,3	18,3	17,8	16,6	15,2
Въздушен транспорт	0,0	0,0	0,0	0,0	0,0	0,0	0,0	0,0
Тръбопроводен транспорт	—	—	—	—	—	2,9	5,5	6,7

15. Брой на страните, с които НР България е имала търговски взаимоотношения

	1960	1965	1970	1973	1974	1975	1976	1977
Стокообмен	71	101	104	108	104	110	112	110
Износ	66	97	100	101	100	103	105	102
Внос	51	65	74	75	77	85	80	85

16. Стокообмен по групи страни

Години	Общо	Социалистически страни			Развити капиталистически страни	Развиващи се страни	Общо	Социалистически страни			Развити капиталистически страни	Развиващи се страни
		всичко	страна – членки на СИВ	други социалистически страни				всичко	страна – членки на СИВ	други социалистически страни		

Стокообмен

1960 ..	1 409,7	1 182,7	1 136,2	46,5	185,1	40,9	100,0	83,9	80,5	3,4	13,2	2,9
1965 ..	2 753,6	2 115,6	2 011,6	104,0	524,7	113,3	100,0	76,8	73,0	3,8	19,1	4,1
1970 ..	4 486,8	3 490,9	3 340,3	150,6	743,0	252,9	100,0	77,8	74,4	3,4	16,6	5,6
1972 ..	6 372,4	5 052,4	4 919,8	132,6	930,5	389,5	100,0	79,3	77,2	2,1	14,6	6,1
1974 ..	7 916,6	5 769,8	5 558,7	211,1	1 379,5	767,3	100,0	72,9	70,2	2,7	17,4	9,7
1975 ..	9 777,0	7 415,4	7 216,6	198,8	1 658,2	703,4	100,0	75,8	73,8	2,0	17,0	7,2
1976 ..	10 635,8	8 369,2	8 150,1	219,1	1 545,7	720,9	100,0	78,7	76,6	2,1	14,5	6,8
1977 ..	12 083,7	9 661,9	9 428,0	233,9	1 520,9	900,9	100,0	80,0	78,0	2,0	12,6	7,4

Износ

1960 ..	668,6	561,7	540,8	20,9	83,5	23,4	100,0	84,0	80,9	3,1	12,5	3,5
1965 ..	1 375,7	1 092,6	1 042,7	49,9	217,9	65,2	100,0	79,4	75,8	3,6	15,9	4,7
1970 ..	2 344,5	1 858,9	1 776,2	82,7	333,6	152,0	100,0	79,3	75,8	3,5	14,2	6,5
1973 ..	3 200,7	2 542,4	2 475,5	66,9	427,8	230,5	100,0	79,4	77,3	2,1	13,4	7,2
1974 ..	3 720,8	2 827,6	2 713,8	113,8	434,8	458,4	100,0	76,0	72,9	3,1	11,7	12,3
1975 ..	4 541,4	6 632,6	3 513,9	118,7	420,6	488,2	100,0	80,0	77,4	2,6	9,3	10,7
1976 ..	5 199,8	4 177,2	4 054,3	122,9	543,3	479,3	100,0	80,3	78,0	2,3	10,5	9,2
1977 ..	6 022,0	4 818,2	4 673,5	144,7	576,5	627,3	100,0	80,0	77,6	2,4	9,6	10,4

Внос

1960 ..	740,1	621,0	595,4	25,6	101,6	17,5	100,0	83,9	80,4	3,5	13,7	2,4
1965 ..	1 377,9	1 023,0	968,9	54,1	306,8	48,1	100,0	74,2	70,3	3,9	22,3	3,5
1970 ..	2 142,3	1 632,0	1 564,1	67,9	409,4	100,9	100,0	76,2	73,0	3,2	19,1	4,7
1973 ..	3 171,7	2 510,0	2 444,3	65,7	502,7	159,0	100,0	79,2	77,1	2,1	15,8	5,0
1974 ..	4 195,8	2 942,2	2 844,9	97,3	944,7	308,9	100,0	70,1	67,8	2,3	22,5	7,4
1975 ..	5 235,6	3 782,8	3 702,7	80,1	1 237,6	215,2	100,0	72,3	70,7	1,6	23,6	4,1
1976 ..	5 436,0	4 192,0	4 095,8	96,2	1 002,4	241,6	100,0	77,1	75,3	1,8	18,5	4,4
1977 ..	6 061,7	4 843,7	4 754,5	89,2	944,4	273,6	100,0	79,9	78,4	1,5	15,6	4,5

17. Индекси на стокообмена на НР България със социалистическите страни

(1960 = 100)

	1965	1970	1973	1974	1975	1976	1977
Стокообмен	179,9	315,6	424,5	477,1	518,0	549,3	611,1
Износ	197,3	361,2	450,1	497,7	547,0	609,4	688,1
Внос	164,2	274,3	401,4	458,4	491,8	495,0	541,5

18. Износ по страни

Страни	1960	1965	1970	1973	1974	1975	1976		1977	
	милиони валутни левове							относителен дял	милиони валутни левове	относителен дял
Общо	668,6	1 375,7	2 344,5	3 200,7	3 720,8	4 541,4	5 199,8	100,0	6 022,0	100,0
в това число:										
Европа										
Австрия	13,1	14,9	19,3	25,8	32,9	27,5	44,7	0,9	40,3	0,7
Албания	3,1	1,2	6,2	6,6	7,1	7,1	4,7	0,1	5,3	0,1
Белгия	3,2	2,0	11,2	21,3	18,5	15,8	15,6	0,3	20,3	0,3
Великобритания . .	7,6	20,8	28,7	29,3	35,2	24,5	29,4	0,6	28,4	0,5
ГДР	65,7	126,8	202,9	267,1	284,3	316,5	393,3	7,6	471,2	7,8
ГФР	22,2	48,3	60,4	88,3	92,2	75,9	106,5	2,1	94,2	1,6
Гърция	3,8	19,7	17,2	18,1	14,1	49,6	57,9	1,1	53,3	0,9
Дания	0,2	0,8	2,2	4,3	4,5	5,2	6,2	0,1	4,0	0,1
Западен Берлин . .	—	0,1	2,6	2,9	1,8	2,4	2,7	0,1	3,2	0,1
Испания	0,1	9,5	3,8	5,8	17,1	10,0	5,6	0,1	12,9	0,2
Италия	11,0	45,8	66,5	95,0	76,9	62,2	56,6	1,1	61,6	1,0
Нидерландия	1,6	6,2	11,2	13,4	19,1	18,3	39,6	0,8	29,6	0,5
Норвегия	0,1	0,9	9,5	1,3	2,0	1,6	1,6	0,0	1,4	0,0
Полша	23,8	46,1	91,0	173,0	181,3	179,9	241,1	4,6	279,5	4,6
Португалия	—	0,4	0,0	0,0	0,0	0,3	1,4	0,0	1,6	0,0
Румъния	9,8	16,1	49,1	66,2	97,8	107,6	145,3	2,8	176,7	2,9
СССР	359,5	717,9	1 261,4	1 750,4	1 871,9	2 480,7	2 817,9	54,2	3 249,8	54,0
Унгария	13,6	25,6	59,0	42,1	63,8	98,5	103,0	2,0	118,7	2,0
Финландия	0,7	1,0	2,1	2,1	4,1	4,9	4,1	0,1	4,7	0,1
Франция	5,7	7,8	44,4	37,7	40,8	48,6	64,4	1,2	65,4	1,1
Чехословакия	64,0	106,9	102,2	131,9	149,8	206,1	257,1	4,9	267,4	4,4
Швейцария	8,6	18,6	35,4	42,9	28,5	27,8	48,2	0,9	71,2	1,2
Швеция	0,9	2,3	3,0	3,6	5,7	6,4	20,1	0,4	35,1	0,6
Югославия	9,4	26,0	39,1	43,0	84,2	71,0	64,9	1,3	85,6	1,4
Азия										
Вьетнам	2,1	2,8	11,2	8,6	7,8	10,9	15,3	0,3	18,3	0,3
Индия	1,0	9,6	23,0	19,2	39,9	30,3	10,0	0,2	21,9	0,4
Ирак	2,9	3,9	16,1	32,1	51,0	81,2	58,7	1,1	36,5	0,6
Иран	0,4	1,8	5,3	13,5	19,4	51,7	57,2	1,1	56,1	0,9
Йордания	1,1	0,7	2,1	1,5	4,1	5,2	9,7	0,2	9,3	0,2
Китай	8,8	1,3	1,2	5,8	9,3	21,4	24,8	0,5	28,1	0,5
НДР Корея	0,0	0,6	3,7	9,6	12,6	15,4	18,0	0,4	12,6	0,2
Ливан	2,3	4,2	8,8	22,2	61,1	15,8	7,8	0,2	14,5	0,2
Монголия	1,3	2,0	4,4	4,8	5,6	8,4	6,4	0,1	5,6	0,1
Пакистан	—	0,3	11,3	1,9	3,9	5,0	7,8	0,2	6,6	0,1
Саудитска Арабия	0,1	0,2	2,6	2,6	3,9	5,7	3,9	0,1	3,1	0,1
Сирия	1,3	4,1	7,4	10,9	16,1	15,0	20,7	0,4	28,5	0,5
Турция	2,6	4,2	4,6	8,6	17,5	38,9	63,9	1,2	53,6	0,9
Япония	2,4	8,9	9,5	20,1	18,0	11,7	17,3	0,3	20,2	0,3
Африка										
Алжир	0,1	2,4	8,6	9,5	29,4	7,7	20,5	0,4	41,9	0,7
Египет	4,3	4,3	27,7	25,7	55,7	29,3	26,6	0,5	24,7	0,4
Либия	0,0	2,3	8,4	30,1	38,8	100,0	126,7	2,4	198,4	3,3
Мароко	0,5	0,5	2,6	1,6	13,8	13,0	3,0	0,1	8,6	0,1
Нигерия	—	1,0	4,9	19,9	34,0	45,6	27,6	0,5	31,8	0,5
Судан	0,7	0,5	1,0	1,0	1,3	0,6	0,3	0,0	0,9	0,0
Тунис	0,2	1,4	2,9	4,5	6,1	3,6	4,4	0,1	1,6	0,0
Америка										
Аржентина	0,1	0,0	0,1	0,1	0,2	0,2	0,2	0,0	0,0	0,0
Бразилия	—	0,8	0,1	2,9	5,4	1,1	0,6	0,0	0,6	0,0
Канада	0,0	0,9	1,3	2,5	5,0	2,2	1,9	0,0	2,6	0,0
Куба	0,6	19,2	27,7	33,4	52,2	109,1	85,5	1,6	99,4	1,7
САЩ	2,0	2,3	3,6	8,9	12,5	22,8	16,1	0,3	23,9	0,4
Австралия и Океания										
Австралия	0,0	0,7	0,5	1,4	1,9	1,5	2,5	0,1	1,5	0,0

19. Внос по страни

Страни	1960	1965	1970	1973	1974	1975	1976		1977	
	милиони валутни левове							относителен дял	милиони валутни левове	относителен дял
Общо	740,1	1 377,9	2 142,3	3 171,7	4 195,8	5 235,6	5 436,0	100,0	6 061,7	100,0
в това число:										
Европа										
Австрия	11,2	36,0	42,3	48,5	83,1	92,7	80,6	1,5	75,0	1,2
Албания	1,5	2,7	6,9	6,9	9,3	8,4	6,6	0,1	3,4	0,1
Белгия	3,7	5,5	12,5	20,7	42,8	31,9	34,2	0,6	45,4	0,8
Великобритания	12,9	21,9	52,4	48,2	70,3	73,7	63,7	1,2	60,5	1,0
ГДР	82,2	99,0	184,2	278,0	380,2	346,8	372,4	6,9	442,6	7,3
ГФР	44,0	80,2	57,3	138,1	291,4	410,0	312,5	5,8	281,2	4,6
Гърция	1,8	11,9	19,8	15,5	16,4	34,8	31,3	0,6	38,3	0,6
Западен Берлин	—	—	3,3	2,2	1,0	0,2	0,1	0,0	0,2	0,0
Испания	0,4	4,3	7,1	7,8	10,5	11,3	13,9	0,3	10,3	0,2
Италия	7,8	38,1	66,6	71,1	99,6	135,1	88,1	1,6	94,1	1,6
Нидерландия	2,7	10,7	12,0	29,5	45,1	57,3	39,6	0,7	37,1	0,6
Норвегия	0,8	6,5	0,5	2,1	3,3	4,9	3,2	0,1	3,7	0,1
Полша	25,2	53,6	75,5	148,8	212,5	265,1	251,2	4,6	253,2	4,2
Португалия	0,1	0,3	0,0	0,1	0,6	3,9	6,7	0,1	6,6	0,1
Румъния	10,6	10,8	33,6	61,9	91,2	87,7	78,2	1,4	140,8	2,3
СССР	388,8	688,7	1 117,6	1 645,7	1 830,7	2 653,0	2 957,8	54,4	3 461,3	57,1
Унгария	13,5	23,0	29,6	58,6	64,7	80,3	98,5	1,8	100,5	1,7
Финландия	0,4	1,5	4,3	5,7	8,3	8,8	6,5	0,1	7,9	0,1
Франция	9,1	29,5	52,0	34,9	71,3	124,5	105,6	1,9	109,9	1,8
Чехословакия	72,4	89,5	112,6	183,0	169,8	165,1	234,1	4,3	253,8	4,2
Швейцария	2,5	17,5	22,1	24,9	80,1	72,6	83,8	1,5	67,5	1,1
Швеция	1,1	8,4	15,9	19,0	19,3	71,3	27,8	0,5	26,4	0,4
Югославия	9,8	24,0	24,6	45,6	73,5	56,9	72,7	1,3	53,9	0,9
Азия										
Вьетнам	2,7	1,7	1,7	3,1	2,8	1,2	3,4	0,1	3,4	0,1
Индия	0,4	9,1	11,6	31,9	21,7	30,3	35,6	0,7	13,2	0,2
Китай	11,2	1,2	1,0	8,8	6,3	7,0	9,9	0,2	20,9	0,4
НДР Корея	2,0	0,9	4,0	8,2	14,6	15,1	10,1	0,2	11,0	0,2
Ливан	0,2	1,0	1,1	7,9	13,2	2,8	0,7	0,0	1,3	0,0
Монголия	1,2	1,7	4,1	4,6	5,7	4,6	6,9	0,1	4,1	0,1
Пакистан	—	0,0	14,5	1,6	0,5	1,3	4,4	0,1	5,8	0,1
Сирия	2,1	3,0	5,6	3,6	0,5	3,7	5,6	0,1	2,6	0,0
Турция	2,1	5,2	5,5	10,2	16,0	12,9	11,4	0,2	23,4	0,4
Япония	1,4	16,3	23,3	20,2	77,2	62,8	54,5	1,0	43,3	0,7
Африка										
Алжир	0,2	2,6	7,3	10,6	25,0	16,1	3,5	0,1	13,9	0,2
Египет	8,0	6,5	12,0	13,5	32,8	35,8	28,0	0,5	14,4	0,2
Либия	—	—	0,4	19,9	23,3	10,6	20,4	0,4	28,3	0,5
Мароко	0,2	0,5	3,3	2,0	14,1	13,5	8,2	0,2	14,6	0,2
Нигерия	—	1,1	4,7	1,1	4,9	0,8	1,3	0,0	0,3	0,0
Судан	0,0	—	0,6	1,7	—	0,4	1,3	0,0	0,0	0,0
Тунис	0,0	0,8	3,5	4,4	9,9	5,2	0,4	0,0	2,7	0,0
Америка										
Аржентина	0,7	0,7	1,7	0,7	3,7	8,5	7,0	0,1	4,8	0,1
Бразилия	0,0	3,5	3,8	21,2	38,8	27,8	44,0	0,8	44,3	0,7
Канада	0,0	8,8	4,4	0,4	0,3	2,5	1,7	0,0	3,7	0,1
Куба	0,0	26,3	36,5	56,7	80,9	91,7	90,2	1,7	94,8	1,6
САЩ	0,3	0,9	7,4	4,2	11,2	23,9	37,3	0,7	22,2	0,4
Австралия и Океания										
Австралия	0,2	0,0	0,5	0,3	0,3	0,9	0,3	0,0	0,7	0,0

ХVII. ВЪНШНА ТЪРГОВИЯ
20. Износ на някои стоки по страни

363

С то к и С т р а н и	Мярка	1960	1965	1970	1973	1974	1975	1976	1977
Стругове	брой	465	1 599	1 750	2 633	2 908	4 010	4 602	4 674
в това число:									
Австрия	брой	—	3	2	4	18	58	57	61
ГДР	брой	1	2	22	38	3	—	—	—
ГФР	брой	—	12	148	76	135	168	257	344
Гърция	брой	15	104	39	214	45	195	205	199
Египет	брой	9	224	16	10	8	63	—	194
Иран	брой	—	190	5	24	18	42	148	151
Китай	брой	1	49	26	—	—	—	—	—
Полша	брой	—	49	14	741	575	515	575	369
Румъния	брой	—	—	202	153	237	259	362	303
Сирия	брой	29	23	135	51	32	114	249	242
Турция	брой	144	163	156	19	29	36	171	34
Унгария	брой	82	53	75	89	47	224	209	106
Чехословакия	брой	173	380	206	324	196	481	356	423
Япония	брой	—	37	40	2	1	2	—	—
Бормашини	брой	141	1 414	3 687	2 992	3 409	3 580	2 580	2 407
в това число:									
Австрия	брой	—	2	12	16	43	14	16	22
ГДР	брой	2	456	952	1 289	948	1 071	643	536
ГФР	брой	—	6	98	60	106	67	117	137
Гърция	брой	1	29	15	81	7	102	27	21
Египет	брой	64	95	1	—	1	—	—	27
Иран	брой	—	39	14	101	1	5	11	10
Сирия	брой	9	5	179	29	71	55	137	103
Турция	брой	42	104	365	100	1	—	86	177
Унгария	брой	22	105	7	2	23	15	1	1
Чехословакия	брой	1	363	1 793	576	1 434	777	670	573
Дизелови мотори	брой	527	755	229	44	60	393	380	96
в това число:									
Гърция	брой	3	—	—	—	—	3	—	96
Ирак	брой	3	—	11	32	17	—	—	—
Сирия	брой	12	46	2	2	—	—	—	—
Югославия	брой	—	—	—	—	33	289	357	—
Токоизправители	брой	—	8 903	33 312	36 246	30 435	32 710	37 355	31 250
в това число:									
ГДР	брой	—	6	—	4 891	5 174	5 613	5 607	2 814
ГФР	брой	—	—	—	—	—	3	10	1
СССР	брой	—	7 822	18 128	18 530	17 606	21 157	22 445	20 403
Чехословакия	брой	—	969	11 458	4	—	—	6	—
Електромотори	брой	96 943	215 005	362 320	664 168	800 215	855 674	936 347	1 050 869
в това число:									
Австрия	брой	—	333	8 975	—	227	1 129	1 053	—
ГДР	брой	—	—	894	22 504	3 120	—	—	—
ГФР	брой	—	17 397	19 407	17 195	19 253	23 903	24 949	33 544
Гърция	брой	26	938	—	107	—	195	407	690
Египет	брой	1 744	3 855	20 733	2 292	255	23 231	16 671	50 127
Италия	брой	—	2 387	79 017	121 224	77 967	30 679	43 264	42 921
Пакистан	брой	—	1 637	146	349	107	3 200	—	586
Полша	брой	13	6	2 260	—	—	—	—	—
СССР	брой	60 569	177 533	187 496	422 479	565 351	677 421	783 060	845 224
Чехословакия	брой	31 916	1 990	2 561	—	—	6	9	20 000
Кабели и проводници	хил. вал. лв.	825	4 587	1 973	625	4 694	6 550	10 196	7 679
в това число:									
ГФР	хил. вал. лв.	—	374	38	182	688	1 944	512	419
Египет	хил. вал. лв.	140	448	—	59	22	223	7 255	28
СССР	хил. вал. лв.	219	68	1 696	—	—	565	885	3 509
Унгария	хил. вал. лв.	—	—	—	—	3 194	3 396	659	888

XVII. ВЪНШНА ТЪРГОВИЯ
20. Износ на някои стоки по страни

(Продължение)

Стоки Страни	Мярка	1960	1965	1970	1973	1974	1975	1976	1977
Телефонни релета	хил. бр.	—	2 195	3 363	3 757	3 757	3 597	4 449	5 145
в това число:									
ГДР	хил. бр.	—	1 165	1 682	1 626	1 358	1 526	2 042	1 729
ГФР	хил. бр.	—	—	—	113	179	183	237	329
СССР	хил. бр.	—	992	1 606	1 617	1 616	1 652	1 958	2 710
Акумулатори	хил. бр.	142,6	715,5	806,9	999,5	943,2	839,6	768,3	790,3
в това число:									
ГДР	хил. бр.	—	196,5	203,9	168,7	114,3	137,8	128,9	86,1
ГФР	хил. бр.	—	31,6	24,9	1,0	—	—	—	—
Куба	хил. бр.	—	24,2	39,8	36,5	41,5	56,3	35,7	16,0
Румъния	хил. бр.	—	53,0	46,9	—	—	—	—	—
СССР	хил. бр.	29,9	138,1	121,1	270,1	285,0	300,0	299,4	294,0
Унгария	хил. бр.	5,0	113,0	63,2	25,6	18,8	28,1	5,0	3,0
Чехословакия	хил. бр.	97,9	138,2	141,5	66,2	42,4	46,7	87,2	100,4
Батерии за електрокари	брой	—	17 144	27 543	34 191	36 880	34 679	39 330	37 986
в това число:									
ГДР	брой	—	1 706	1 329	1 882	1 300	4 115	2 994	6 632
ГФР	брой	—	—	—	148	10	—	105	12
Полша	брой	—	5	1 507	4 393	2 677	3 610	3 530	4 480
СССР	брой	—	10 730	20 455	23 540	24 833	20 030	27 207	20 875
Унгария	брой	—	186	612	436	988	777	830	886
Чехословакия	брой	—	4 338	2 551	3 211	2 941	3 649	3 059	3 582
Електронни калкулатори „Елка“	брой	—	—	16 306	27 727	109 285	113 138	318 453	154 014
в това число:									
Австрия	брой	—	—	—	24	1 824	850	44	—
ГДР	брой	—	—	2	9 077	12 080	33 000	50 062	2 423
ГФР	брой	—	—	—	—	4 520	765	—	40
Полша	брой	—	—	4 200	—	—	—	3 890	15 660
СССР	брой	—	—	9 365	17 120	17 100	26 418	54 026	67 408
Електрокари	брой	2 367	16 589	27 799	32 154	33 033	37 215	37 764	35 985
в това число:									
ГДР	брой	501	1 682	2 612	3 844	3 287	4 454	4 461	4 467
Полша	брой	1	794	1 464	2 839	3 542	2 588	3 939	3 601
Румъния	брой	—	432	1 396	1 296	1 992	2 015	1 318	1 185
СССР	брой	1 054	9 835	18 903	19 766	19 240	21 553	21 223	20 394
Унгария	брой	190	830	1 023	1 035	1 448	2 443	1 834	1 945
Чехословакия	брой	602	1 655	1 827	2 087	2 123	2 835	3 538	3 145
Мотокари	брой	—	—	1 896	7 074	8 883	10 253	10 867	14 759
в това число:									
Египет	брой	—	—	94	87	51	252	132	285
Италия	брой	—	—	51	110	336	729	268	328
Китай	брой	—	—	—	—	102	348	553	1 195
Куба	брой	—	—	—	72	57	80	—	300
Полша	брой	—	—	15	702	1 065	598	403	485
Румъния	брой	—	—	18	94	286	282	339	373
СССР	брой	—	—	1 414	4 956	5 355	5 524	6 926	9 522
Турция	брой	—	—	1	2	6	146	175	415
Унгария	брой	—	—	52	102	221	333	425	513
Чехословакия	брой	—	—	—	211	370	436	401	265
Електротелфери	брой	3 748	17 951	45 836	69 720	70 873	76 964	82 702	92 806
в това число:									
Австрия	брой	—	15	6	16	—	27	6	—
ГДР	брой	107	3 155	7 009	8 072	6 849	9 280	10 891	12 522
ГФР	брой	—	2	1 835	107	130	257	350	300
Полша	брой	2	1 303	2 244	5 527	4 856	6 394	7 052	7 835
Румъния	брой	14	113	652	567	297	633	640	1 459
СССР	брой	1 682	8 796	25 704	44 689	48 510	47 623	51 541	56 514
Турция	брой	—	15	1	12	11	171	383	7
Унгария	брой	65	910	1 114	1 129	1 630	1 804	2 771	3 835
Чехословакия	брой	1 659	3 305	4 573	3 890	3 629	4 593	5 224	4 824

20. Износ на някои стоки по страни

(Продължение)

С то к и С т р а н и	Мярка	1960	1965	1970	1973	1974	1975	1976	1977
Дървообработващи машини . . .	брой	135	400	601	1 919	2 746	3 466	2 753	3 162
в това число:									
ГДР	брой	—	21	410	712	798	1 450	1 449	1 981
ГФР	брой	—	—	32	222	175	193	309	324
Египет	брой	23	108	9	—	—	9	—	—
Куба	брой	—	243	—	556	920	919	344	137
Пишещи машини	брой	174	—	24 393	61 436	72 145	81 053	78 819	103 931
в това число:									
Австрия	брой	—	—	—	150	308	—	1 921	3 000
ГДР	брой	—	—	—	11 750	10 009	2 900	4 301	3 352
ГФР	брой	—	—	13 151	9 636	—	2 703	1 831	860
Испания	брой	—	—	5 064	7 842	17 726	23 000	8 785	11 700
Полша	брой	—	—	3 681	1 885	—	—	—	900
СССР	брой	—	—	1 837	10 840	15 539	20 542	22 166	25 074
Помпи	брой	726	4 157	15 165	17 393	22 346	21 433	20 147	40 967
в това число:									
Вьетнам	брой	150	11	46	13	119	15	—	138
ГДР	брой	—	139	2 043	1 849	1 927	1 336	1 519	2 946
ГФР	брой	—	—	437	—	1 300	1 210	505	2 800
Куба	брой	—	306	2 815	6 222	9 222	9 219	5 125	7 254
Сирия	брой	—	29	—	461	272	125	350	1 322
СССР	брой	—	3 442	4 094	5 706	5 302	5 333	5 723	6 063
Телефонни апарати	брой	2 003	9 560	269 503	330 278	356 979	354 035	382 539	458 187
в това число:									
Ливан	брой	25	—	—	170	1 000	—	—	—
СССР	брой	—	4 000	263 633	323 700	350 000	350 000	380 000	456 400
Турция	брой	1 946	806	—	1 500	—	—	—	—
Радиотелефони	брой	—	11 913	7 046	20 108	25 036	18 121	32 056	38 141
в т. ч. СССР	брой	—	11 913	7 027	20 054	24 959	18 121	32 056	38 141
Електромери	хил. бр.	40,5	54,1	49,7	233,2	280,2	327,5	317,2	371,6
в това число:									
Ирак	хил. бр.	0,5	2,8	1,2	0,0	—	—	—	—
Иран	хил. бр.	—	—	5,0	—	25,7	—	—	—
Пакистан	хил. бр.	—	0,2	—	2,1	41,0	195,7	156,1	146,7
Румъния	хил. бр.	—	37,7	—	—	—	—	1,2	—
Турция	хил. бр.	—	8,0	2,2	2,4	1,7	23,2	35,5	88,8
Югославия	хил. бр.	30,0	3,0	—	—	—	—	—	—
Трактори	брой	—	1 005	2 280	3 384	3 937	4 366	4 908	4 037
в това число:									
Албания	брой	—	2	—	5	—	10	—	—
Куба	брой	—	961	—	—	—	—	—	2
СССР	брой	—	—	1 327	2 873	3 266	3 612	4 413	3 806
Унгария	брой	—	5	110	110	101	95	64	60
Чехословакия	брой	—	26	2	200	263	202	1	—
Сеялки	брой	—	2	23 398	21 376	20 292	20 665	20 486	21 949
в т. ч. СССР	брой	—	—	23 397	21 019	19 899	20 451	19 566	21 780
Жетварки	брой	7 680	2 066	1 552	4 607	4 679	8 020	1 164	1 001
в това число:									
Полша	брой	—	102	851	200	180	1 151	1 069	1 000
СССР	брой	7 678	—	—	4 007	3 979	6 667	65	—
Разсадопосадъчни машини	брой	1	1 914	2 460	2 107	2 006	2 029	2 676	3 832
в т. ч. СССР	брой	—	1 208	1 943	1 814	1 454	1 502	2 006	2 918

20. Износ на някои стоки по страни

(Продължение)

Стоки Страни	Мярка	1960	1965	1970	1973	1974	1975	1976	1977
Силажочомбайни	брой	—	10 501	21 193	24 973	27 181	27 172	30 218	30 931
в т. ч. СССР	брой	—	10 501	21 193	24 973	27 180	27 172	30 217	30 840
Фуражомелки	брой	—	17 095	17 541	23 827	16 228	19 622	19 781	16 537
в т. ч. СССР	брой	—	17 089	17 493	23 802	16 218	19 222	19 587	16 383
Товарни вагони	брой	676	860	570	850	636	1 134	—	760
в това число:									
Полша	брой	—	140	200	200	200	170	—	—
Унгария	брой	375	20	370	300	300	300	—	200
Кораби и корабни съоръжения	млн. вал. лв.	19,9	11,3	37,1	67,7*	85,5	69,7	109,5	94,4
в това число:									
Полша	млн. вал. лв.	—	—	6,8	26,4	21,5	10,8	—	10,8
СССР	млн. вал. лв.	18,3	11,3	21,2	30,8	32,0	47,7	74,7	75,0
Комплектни обекти	млн. вал. лв.	5,0	8,9	21,2	77,7	104,0	171,3	176,5	261,9
в това число:									
Куба	млн. вал. лв.	—	0,9	1,6	0,8	2,2	7,6	10,7	17,9
Либия	млн. вал. лв.	—	0,5	0,8	10,0	16,9	53,0	54,9	107,8
Нигерия	млн. вал. лв.	—	0,0	0,8	13,4	25,4	30,7	11,6	19,1
Полша	млн. вал. лв.	—	—	1,1	12,0	15,2	18,2	24,8	13,9
СССР	млн. вал. лв.	0,5	0,5	6,5	6,7	8,6	18,8	23,9	28,4
Едросортова стомана	тонове	639	53 446	75 900	50 517	52 131	39 375	45 954	29 820
в това число:									
Австрия	тонове	—	—	1 483	993	2 956	—	—	—
ГДР	тонове	639	971	—	—	—	—	—	—
Гърция	тонове	—	1 625	556	438	431	120	212	218
Куба	тонове	—	968	1 104	1 922	4 187	3 978	6 063	4 241
Ливан	тонове	—	10 316	—	—	193	—	—	—
Полша	тонове	—	197	—	2 352	2 153	2 975	2 100	—
Румъния	тонове	—	5 393	1 380	3 793	3 967	4 730	3 356	—
СССР	тонове	—	—	56 373	40 367	35 592	24 674	23 280	25 157
Чехословакия	тонове	—	1 420	—	—	521	1 739	4 824	204
Югославия	тонове	—	29 812	8 891	—	196	—	—	—
Дребносортова стомана	тонове	4 385	3 434	78 611	36 891	47 516	21 204	20 411	20 698
в това число:									
Гърция	тонове	663	764	146	—	—	—	49	327
Полша	тонове	—	—	1 432	1 014	2 690	—	—	—
Румъния	тонове	2 935	—	24 645	11 755	22 664	12 400	12 347	4 467
Сирия	тонове	—	1 061	—	—	—	491	2 433	56
Югославия	тонове	—	—	31 876	12 660	11 405	6 074	493	—
Дебела желязна ламарина	тонове	1 341	39 152	187 868	406 160	347 442	327 646	457 867	422 709
в това число:									
Австрия	тонове	—	299	22 492	—	5 489	733	29 264	5 058
ГДР	тонове	1 341	—	—	31 363	33 012	60 691	22 063	35 444
ГФР	тонове	—	—	20 665	40 458	50 214	50 125	71 966	48 848
Индия	тонове	—	1 371	—	12 828	17 908	—	—	—
Италия	тонове	—	—	24 056	96 940	46 097	23 850	40 442	42 077
Румъния	тонове	—	9 186	34 201	3 416	69	9 175	3 937	36 598
СССР	тонове	—	—	5 774	70 820	23 857	—	3 632	2 978
Франция	тонове	—	—	18 562	25 987	27 590	13 295	34 901	9 857
Чехословакия	тонове	—	2 658	—	1 196	—	10 371	15 048	19 851
Югославия	тонове	—	13 984	21 818	2 547	18 529	39 317	5 370	59 858
Кюпели	хил. т	—	48,2	36,4	72,1	100,8	163,3	273,6	280,6
в това число:									
Ливан	хил. т	—	10,0	23,0	45,8	61,1	15,5	2,5	—
Сирия	хил. т	—	—	—	17,9	19,5	42,7	15,2	12,0
Турция	хил. т	—	—	—	5,0	16,6	37,4	124,2	78,0

20. Износ на някои стоки по страни

(Продължение)

Сток Страни	Мярка	1960	1965	1970	1973	1974	1975	1976	1977
Сярна киселина	тонове	637	2 690	10 340	37 316	31 366	16 582	19 920	20 382
в това число:									
ГДР	тонове	—	—	—	—	—	—	372	965
Румъния	тонове	—	—	9 989	19 176	21 189	10 768	10 974	9 173
Калцинирана сода	тонове	63 525	86 966	79 540	23 606	336 971	656 138	745 408	895 843
в това число:									
ГФР	тонове	—	4 840	157	—	1 357	42	8 156	14 728
Куба	тонове	—	600	260	534	5 868	5 187	11 420	15 690
Сирия	тонове	163	2 107	—	—	—	2 650	2 400	1 500
СССР	тонове	4 563	19 730	23 511	6 877	243 956	445 350	424 810	475 863
Турция	тонове	6 159	9 661	11 568	2 940	14 160	10 129	235	—
Унгария	тонове	20 996	12 607	16 692	8 916	17 211	84 481	85 596	101 960
Чехословакия	тонове	7 928	21 644	20 592	2 153	15 617	39 787	30 865	30 438
Югославия	тонове	309	3 218	4 171	317	15 831	7 196	13 638	8 358
Натриев бикарбонат	тонове	7 289	8 453	6 941	3 324	2 320	3 080	4 596	5 858
в това число:									
Куба	тонове	—	1 100	1 200	—	659	1 086	448	196
Турция	тонове	—	—	1 227	200	180	867	1 646	—
Унгария	тонове	72	129	1 858	849	559	361	1 820	1 038
Водно стъкло	тонове	—	4 879	26 044	22 031	30 805	21 983	28 601	24 333
в това число:									
СССР	тонове	—	—	16 542	17 346	26 714	21 400	22 545	20 000
Унгария	тонове	—	4 026	4 612	4 073	3 968	—	6 056	4 137
Чехословакия	тонове	—	853	4 890	612	—	583	—	151
Натриев нитрит	тонове	1 341	3 480	6 305	5 565	6 434	6 386	7 115	7 076
в това число:									
Индия	тонове	300	1 004	476	—	—	317	504	—
Испания	тонове	—	525	1 426	1 754	1 627	281	1 504	999
Италия	тонове	—	—	200	—	—	—	100	100
СССР	тонове	—	—	2 320	2 329	3 121	4 168	2 158	2 629
Чехословакия	тонове	311	713	580	288	745	799	184	—
Югославия	тонове	—	514	300	—	100	60	390	510
Меден сулфат (син камък)	тонове	—	90	—	12 199	3 160	603	1 300	200
в това число:									
ГФР	тонове	—	—	—	4 251	15	—	—	—
Гърция	тонове	—	—	—	396	2 730	402	1 300	200
Полистирол	тонове	—	—	464	5 499	3 208	3 331	1 069	1 570
в това число:									
Полша	тонове	—	—	119	3 138	—	—	124	164
Турция	тонове	—	—	—	567	—	100	56	—
Югославия	тонове	—	—	—	798	1 635	1 561	650	759
Полиетилен	тонове	100	—	11 530	4 290	2 863	2 437	1 369	2 032
в това число:									
ГДР	тонове	—	—	1 009	1 480	—	—	—	—
СССР	тонове	100	—	3 826	2 194	2 556	2 035	1 068	1 754
Турция	тонове	—	—	3 011	264	28	—	—	—
Карбамид (урея)	тонове	894	4 626	355 466	245 867	322 867	428 879	394 930	509 734
в това число:									
Вьетнам	тонове	—	30	5 000	10 882	5 072	14 928	13 000	20 000
Египет	тонове	209	469	73 722	8 090	27 746	2 254	25 000	48 446
Индия	тонове	—	—	89 789	58 004	63 453	100 329	37 407	122 466
Италия	тонове	—	997	7 570	3 962	—	—	—	—
Швейцария	тонове	—	1 000	—	4 976	10 225	—	—	2 983
Югославия	тонове	—	348	6 930	5 979	9 992	—	3 497	—
Азотни торове	тонове	26 008	57 970	106 449	153 701	226 913	166 669	248 152	283 251
в това число:									
Гърция	тонове	4 148	2 812	23 316	3 088	219	28 245	12 963	39 390
Египет	тонове	—	—	—	—	44 445	15 902	89 779	49 721
Китай	тонове	14 328	—	—	—	—	—	9 974	—
Куба	тонове	—	12 686	10	10	8	25 888	9	14
Сирия	тонове	50	12 978	—	293	99	5 194	15 161	20 500
Електроенергия	хил. квтч	—	39 202	314 519	31 421	4 082	352 953	479 460	210 297
в това число:									
Румъния	хил. квтч	—	45	4 307	3	2 347	23 730	2 823	199 659
Турция	хил. квтч	—	—	—	—	—	90 360	337 600	492
Чехословакия	хил. квтч	—	61	228 083	8 978	568	32 612	5 729	901
Югославия	хил. квтч	—	39 008	36 621	6 831	—	170 339	132 399	5 143

20. Износ на някои стоки по страни

(Продължение)

С то к и Ст р а н и	Мярка	1960	1965	1970	1973	1974	1975	1976	1977
Гуми за електрокари	бр. компл.	—	7 781	67 523	150 854	162 504	158 381	167 450	200 053
в това число:									
Румъния	бр. компл.	—	1 600	2 004	10 690	7 040	8 500	9 955	13 330
СССР	бр. компл.	—	3 435	40 578	89 286	97 794	72 762	82 775	84 300
Унгария	бр. компл.	—	2 746	12 650	22 590	550	18 297	19 995	25 400
Чехословакия	бр. компл.	—	—	9 945	12 840	39 950	33 810	24 705	37 045
Цимент	хил. т	45,8	715,3	152,9	119,8	143,3	87,4	115,5	185,3
в това число:									
Алжир	хил. т	—	—	56,6	5,2	21,2	—	—	—
Либия	хил. т	—	53,6	—	45,2	9,5	—	4,1	17,0
Сирия	хил. т	—	—	—	—	—	25,6	17,8	16,5
СССР	хил. т	44,7	—	—	—	5,0	10,0	30,0	60,0
Унгария	хил. т	—	—	—	2,6	10,4	10,5	5,1	—
Югославия	хил. т	—	104,6	81,4	62,4	97,2	—	—	39,5
Стъкло на листа за прозорци . . .	хил. м ²	286	6 058	2 270	3 346	2 510	2 201	7 188	7 482
в това число:									
Албания	хил. м ²	—	121	165	—	—	351	—	—
Ирак	хил. м ²	—	274	38	—	—	257	185	55
Италия	хил. м ²	—	934	638	364	150	159	163	152
Нидерландия	хил. м ²	—	436	—	—	—	4	446	218
САЩ	хил. м ²	—	23	14	459	70	—	—	—
СССР	хил. м ²	—	1 990	915	967	1 382	428	3 894	3 053
Турция	хил. м ²	224	—	1	178	—	—	—	—
Югославия	хил. м ²	—	1 345	—	456	460	302	235	291
Фаянсови плочи	хил. бр.	7 557	6 284	50 218	59 385	54 349	62 757	47 372	79 027
в това число:									
ГДР	хил. бр.	1 741	540	—	—	—	—	43	—
ГФР	хил. бр.	50	—	1 936	—	—	—	—	—
Ирак	хил. бр.	—	—	6 210	12 441	15 454	4 772	—	2 199
Йордания	хил. бр.	—	275	1 631	1 349	1 160	—	7 511	—
Либия	хил. бр.	—	200	1 073	7 929	8 587	7 182	55	—
Ливан	хил. бр.	475	122	3 354	2 700	2 500	—	—	—
Румъния	хил. бр.	—	—	3 703	5 069	1 721	4 281	—	—
Сирия	хил. бр.	800	627	—	—	—	105	—	772
СССР	хил. бр.	1 336	500	17 585	17 590	14 897	22 944	18 636	32 586
Турция	хил. бр.	1 946	—	—	6	—	—	—	—
Унгария	хил. бр.	245	1 000	544	2 004	2 434	4 128	1 935	85
Югославия	хил. бр.	—	420	200	7 409	2 045	10 437	11 087	21 588
Парен бук	м ³	78 125	29 429	12 383	3 415	1 915	6 357	4 129	2 585
в това число:									
Великобритания	м ³	4 181	5 761	2 364	607	290	983	460	—
Гърция	м ³	—	4 289	1 365	950	276	618	535	593
Испания	м ³	—	4 118	2 895	—	—	1 500	—	496
Йордания	м ³	998	2 144	1 238	—	—	1 733	1 912	—
Ливан	м ³	884	217	821	—	100	—	—	—
Сирия	м ³	1 494	2 084	1 149	450	1 000	—	780	987

20. Износ на някои стоки по страни

(Продължение)

Стоки Страни	Мярка	1960	1965	1970	1973	1974	1975	1976	1977
Шперплат	м ³	5 536	16 608	13 015	10 787	6 275	8 901	10 255	8 030
в това число:									
Великобритания	м ³	1 948	6 962	6 242	4 020	4 027	4 631	5 418	2 467
ГФР	м ³	—	480	1 571	1 284	245	304	578	371
Гърция	м ³	318	2 002	2 030	1 251	501	1 410	1 412	1 072
СССР	м ³	1 602	3 908	1 105	1 432	753	1 251	750	2 903
Паркет	хил. м ²	268	332	105	69	44	75	114	222
в това число:									
СССР	хил. м ²	15	—	—	—	—	—	24	112
Чехословакия	хил. м ²	212	286	53	61	42	73	21	—
Целулоза	тонове	—	19 702	15 627	23 662	21 440	13 551	21 455	19 834
в това число:									
Австрия	тонове	—	312	1 855	2 403	1 403	789	792	618
Великобритания	тонове	—	854	999	303	—	—	16	—
ГДР	тонове	—	13 608	6 507	8 117	10 037	7 763	7 509	5 453
ГФР	тонове	—	525	683	1 372	6	245	470	—
Италия	тонове	—	1 243	3 500	2 642	1 693	165	698	345
Франция	тонове	—	100	1 625	2 107	126	125	292	—
Югославия	тонове	—	850	—	5 331	6 741	2 442	2 714	2 221
Ориенталски тютюн	тонове	69 388	78 180	56 360	63 626	63 080	65 093	66 751	68 278
в това число:									
Австрия	тонове	800	2 015	775	2 040	2 545	1 416	859	489
ГДР	тонове	11 287	10 478	2 264	1 300	1 311	1 200	1 650	1 770
ГФР	тонове	4 706	7 669	3 215	3 763	2 860	2 294	2 963	2 193
Египет	тонове	910	199	850	2 795	140	—	—	1 401
Италия	тонове	1 316	769	280	700	680	899	1 800	800
Полша	тонове	5 003	5 000	—	—	—	—	—	412
СССР	тонове	34 261	38 370	35 696	37 655	36 222	37 924	38 923	39 992
Унгария	тонове	485	879	1 600	1 150	2 800	1 000	1 350	1 975
Франция	тонове	1 560	4 001	4 100	4 100	3 750	4 866	4 809	1 850
Чехословакия	тонове	6 460	5 878	4 238	3 512	3 922	3 557	2 882	4 722
Лозови пръчки	хил. бр.	32 691	30 033	46 785	49 486	29 485	35 545	24 706	20 857
в т. ч. СССР	хил. бр.	23 900	29 953	46 277	47 627	28 645	30 508	24 690	20 857
Лавандулово масло	кг	15 750	48 150	104 985	169 734	52 805	103 280	178 334	153 523
в това число:									
ГДР	кг	13 000	15 000	25 000	26 025	6 000	21 000	40 800	22 000
ГФР	кг	—	500	—	—	—	540	—	1 100
Полша	кг	—	4 000	16 000	18 010	5 000	31 930	20 000	22 000
СССР	кг	—	24 000	44 700	45 000	20 000	29 100	46 612	53 988
Чехословакия	кг	2 750	—	5 000	3 500	2 000	1 000	5 000	9 000
Ментово масло	кг	111 512	82 705	42 600	30 735	8 700	12 205	8 337	5 248
в това число:									
Великобритания	кг	3 820	18 000	9 000	10 180	3 000	—	2 000	—
ГДР	кг	13 675	8 500	—	500	—	—	—	—
ГФР	кг	8 100	1 540	5 000	2 120	500	2 255	1 212	1 350
СССР	кг	49 000	28 000	7 000	—	—	—	—	—
Франция	кг	32 367	21 305	16 000	14 385	1 000	9 085	5 125	3 898
Чехословакия	кг	3 900	2 000	—	500	—	—	—	—
Япония	кг	—	—	4 000	1 050	4 200	—	—	—

20. Износ на някои стоки по страни

(Продължение)

С токи Страни	Мярка	1960	1965	1970	1973	1974	1975	1976	1977
Розово масло	кг	523	1 043	1 185	1 670	783	417	883	1 058
в това число:									
Австрия	кг	0,1	0,1	—	—	—	—	0	7
Великобритания	кг	34	116	31	22	12	9	90	19
ГДР	кг	50	91	25	90	10	95	135	60
ГФР	кг	—	5	20	33	7	3	6	9
Полша	кг	30	10	—	10	10	10	20	50
САЩ	кг	50	247	481	620	460	15	80	115
СССР	кг	—	100	—	80	20	50	105	52
Франция	кг	259	354	375	456	160	61	225	274
Чехословакия	кг	32	—	—	10	—	—	10	5
Швейцария	кг	42	70	136	193	40	91	107	172
Билки	тонове	3 349	5 207	5 860	5 424	5 677	4 332	5 303	5 532
в това число:									
Австрия	тонове	181	266	205	140	174	75	75	398
ГДР	тонове	156	33	85	151	23	37	20	19
ГФР	тонове	1 456	2 356	2 479	2 231	2 919	2 144	2 928	2 812
Италия	тонове	47	138	418	409	518	362	400	461
САЩ	тонове	115	105	261	327	261	86	141	148
Унгария	тонове	279	403	239	85	45	66	14	10
Франция	тонове	144	406	411	322	316	277	330	486
Чехословакия	тонове	99	16	193	87	60	121	62	80
Швейцария	тонове	520	373	427	323	198	274	200	127
Швеция	тонове	167	689	581	566	564	546	784	196
Телета	брой	—	84 870	45 124	35 446	11 563	17 855	17 366	10 855
в това число:									
Гърция	брой	—	15 614	—	1 532	1 122	—	1 558	—
Италия	брой	—	64 531	42 843	31 012	4 770	943	—	—
Либия	брой	—	—	—	234	608	2 585	5 890	4 831
Ливан	брой	—	—	—	—	4 135	10 195	8 706	6 013
Малта	брой	—	3 276	2 281	1 580	928	893	—	—
Тунис	брой	—	—	—	1 088	—	3 239	1 212	—
Шилета	брой	—	569 893	693 345	579 560	368 464	678 081	518 320	558 108
в това число:									
Гърция	брой	—	451 538	211 590	193 775	3 553	—	—	—
Италия	брой	—	95 760	239 241	141 486	52 910	117 848	56 071	26 959
Либия	брой	—	13 676	200 027	82 701	155 686	182 074	132 702	176 685
Ливан	брой	—	—	4 488	20 069	82 212	18 874	14 652	42 910
Франция	брой	—	2 841	—	66 118	15 637	114 062	16 255	—
Иран	брой	—	—	—	—	—	188 886	277 014	249 376
Агнета	брой	—	140 323	211 300	216 062	92 438	141 010	95 624	57 080
в това число:									
Гърция	брой	—	82 329	35 448	75 368	—	—	—	—
Италия	брой	—	57 994	175 852	140 694	91 653	141 010	95 624	57 080
Пшеница	хил. т	32,8	9,5	211,1	220,1	139,1	112,6	253,1	270,7
в това число:									
Албания	хил. т	8,6	—	24,0	20,5	20,8	21,2	20,0	—
Алжир	хил. т	—	—	56,8	—	61,0	—	—	—
Белгия	хил. т	10,0	—	—	—	—	—	15,9	—
Куба	хил. т	—	—	—	—	—	60,1	50,9	50,3
Ливан	хил. т	—	—	15,2	2,0	—	—	—	—
СССР	хил. т	—	0,5	—	0,1	—	—	—	—
Франция	хил. т	—	—	21,2	18,1	10,7	—	61,7	86,2
Царевица	хил. т	137,0	43,4	250,3	129,5	10,2	81,9	155,3	173,4
в това число:									
Белгия	хил. т	9,5	—	41,6	0,2	—	—	—	—
ГДР	хил. т	16,1	—	—	1,8	—	—	—	—
ГФР	хил. т	—	—	—	15,9	—	—	4,4	10,1
Италия	хил. т	14,5	25,1	10,2	—	—	—	—	—
Куба	хил. т	—	—	0,4	—	9,3	79,0	30,0	—
Ливан	хил. т	3,6	6,0	3,6	4,2	—	—	—	0,1
СССР	хил. т	—	—	104,8	91,7	—	—	96,5	109,8
Франция	хил. т	3,5	—	52,6	—	—	—	—	9,7
Швейцария	хил. т	—	—	29,8	1,5	—	—	—	21,0

20. Износ на някои стоки по страни

(Продължение)

С то к и Ст р а н и	Мярка	1960	1965	1970	1973	1974	1975	1976	1977
Червен пипер — мляк	тонове	2 122	1 807	2 835	1 400	1 392	3 098	2 568	277
в това число:									
Австрия	тонове	8	304	537	475	352	390	279	96
ГДР	тонове	—	40	140	—	60	100	80	—
ГФР	тонове	39	181	124	113	105	219	415	—
Куба	тонове	—	35	180	—	60	100	60	15
Полша	тонове	100	50	399	—	—	230	—	—
САЩ	тонове	557	926	1 158	648	614	436	312	91
СССР	тонове	991	212	90	100	55	424	419	—
Чехословакия	тонове	273	10	100	—	113	551	—	—
Пулпове	тонове	38 924	32 341	31 453	15 456	13 431	19 561	21 969	18 241
в това число:									
Австрия	тонове	191	280	1 036	1 858	1 522	1 527	1 280	1 220
Великобритания	тонове	1 809	1 033	736	109	6	49	152	72
ГДР	тонове	764	370	263	—	—	—	—	—
ГФР	тонове	2 343	237	293	220	204	743	925	709
Нидерландия	тонове	186	320	667	1 553	222	505	1 980	1 803
СССР	тонове	31 412	29 221	27 576	10 592	10 574	15 384	16 373	13 069
Чехословакия	тонове	1 077	257	276	159	111	515	—	—
Винен дестилат	хил. л	12 783	9 761	9 377	7 969	6 522	6 439	3 640	6 135
в т. ч. СССР	хил. л	12 437	9 544	9 377	7 969	6 522	6 429	3 630	6 108
Свинско месо	тонове	14 142	8 313	7 881	7 452	2 075	13 720	21 522	15 155
в това число:									
Австрия	тонове	3 962	—	90	—	—	—	1 915	664
ГФР	тонове	396	17	251	214	184	1 075	727	304
Гърция	тонове	282	816	—	188	—	136	3 675	5 237
Италия	тонове	—	2 791	5 357	4 648	1 386	4 330	4 860	4 493
Испания	тонове	—	2 941	—	354	—	3 899	—	—
Франция	тонове	—	265	1 351	1 312	469	4 280	4 229	2 162
Телешко месо	тонове	28	933	6 410	6 994	1 014	3 114	1 407	3 654
в това число:									
Гърция	тонове	—	—	—	103	417	447	1 340	2 374
Италия	тонове	—	933	6 109	6 760	446	137	—	49
Агнешко месо	тонове	15	566	2 257	2 541	2 930	5 856	3 556	3 841
в това число:									
Иран	тонове	—	—	—	—	183	4 412	1 812	2 760
Италия	тонове	—	566	1 811	2 393	1 967	961	848	304
Птиче месо	тонове	5 203	9 744	25 709	20 383	24 232	26 828	26 973	34 141
в това число:									
Австрия	тонове	302	14	208	—	—	—	—	—
ГДР	тонове	1 027	1 020	660	115	147	112	—	—
ГФР	тонове	1 715	557	534	—	—	—	—	—
Гърция	тонове	377	1 503	534	9	112	—	—	—
Иран	тонове	—	—	—	—	112	1 630	1 339	4 639
Йордания	тонове	—	—	759	135	599	1 834	1 749	1 827
Саудитска Арабия	тонове	—	—	3 865	2 727	3 851	3 668	1 531	491
СССР	тонове	230	5 929	13 662	13 793	15 904	5 496	8 421	8 686
Швейцария	тонове	—	—	759	101	—	148	197	1 603

20. Износ на някои стоки по страни

(Продължение)

Сток Страни	Мярка	1960	1965	1970	1973	1974	1975	1976	1977
Зеленчуково-месни консерви ..	тонове	10 675	15 681	17 724	19 472	21 047	40 910	52 888	33 407
в това число:									
Австрия	тонове	—	11	—	7	7	—	—	—
ГДР	тонове	54	551	295	887	822	1 307	752	611
ГФР	тонове	—	74	—	—	—	—	—	52
Куба	тонове	—	981	3 354	3 951	7 989	9 984	3 764	487
Полша	тонове	669	1 106	878	914	—	486	—	741
СССР	тонове	9 928	11 747	11 472	10 951	10 806	28 295	47 874	30 725
Чехословакия	тонове	20	846	1 259	259	468	107	—	—
Краве масло	тонове	2 570	2 669	2 544	1 640	1 691	2 337	6 000	813
в т. ч. Иран	тонове	—	550	1 613	1 640	1 691	2 337	2 437	780
Сирене	тонове	5 839	12 768	22 825	13 943	11 529	13 492	10 786	13 595
в това число:									
Австралия	тонове	—	377	429	676	650	524	719	390
Австрия	тонове	3	42	91	143	77	113	115	124
ГДР	тонове	499	200	278	44	487	519	0	10
ГФР	тонове	60	729	1 790	2 604	2 282	2 062	2 460	1 968
Гърция	тонове	543	5 852	19	—	—	—	—	—
Ливан	тонове	1 056	1 350	273	1 077	115	64	—	188
Румъния	тонове	903	—	4 369	10	85	15	—	—
САЩ	тонове	329	486	64	699	297	260	566	414
Сирия	тонове	125	469	32	18	—	—	125	945
СССР	тонове	2 026	2 426	9 963	6 057	5 194	5 110	5 051	5 161
Франция	тонове	57	88	86	159	139	131	84	227
Кашкавал	тонове	2 920	2 353	3 001	3 288	2 159	1 848	2 589	2 303
в това число:									
Австралия	тонове	—	71	41	62	—	7	—	10
Австрия	тонове	10	174	10	10	—	4	—	2
Великобритания	тонове	1	131	362	—	—	—	—	—
ГФР	тонове	—	23	78	298	44	68	—	126
Гърция	тонове	130	412	—	178	—	—	—	—
Египет	тонове	157	100	100	—	—	—	—	—
Куба	тонове	—	—	1 604	2 021	2 110	1 739	2 586	2 020
Ливан	тонове	275	209	79	176	—	18	—	50
САЩ	тонове	94	285	25	233	—	—	—	18
Сирия	тонове	122	60	94	100	—	—	—	34
СССР	тонове	—	7	5	8	4	3	—	—
Франция	тонове	40	22	29	31	—	—	—	28
Яйца	млн. бр.	436,5	508,0	490,9	455,2	390,9	439,3	341,6	332,7
в това число:									
Австрия	млн. бр.	35,9	51,6	13,8	—	—	—	—	—
Гърция	млн. бр.	2,8	5,2	1,2	—	—	—	—	—
Ирак	млн. бр.	—	—	198,6	110,6	140,4	175,2	32,3	—
Италия	млн. бр.	129,5	39,4	—	—	—	—	—	—
Йордания	млн. бр.	—	—	25,3	20,5	13,3	21,1	21,1	29,7
Кувейт	млн. бр.	—	1,1	29,3	16,2	9,9	6,6	17,5	34,7
Ливан	млн. бр.	4,1	6,6	—	—	—	2,3	—	—
Румъния	млн. бр.	17,0	20,4	25,2	30,0	25,6	20,0	19,9	—
Сирия	млн. бр.	9,3	0,5	7,0	—	—	—	20,3	18,0
СССР	млн. бр.	81,2	226,6	189,8	268,6	201,7	210,0	192,5	209,7
Швейцария	млн. бр.	18,4	13,0	0,9	—	—	—	—	—

20. Износ на някои стоки по страни

(Продължение)

Стоки Страни	Мярка	1960	1965	1970	1973	1974	1975	1976	1977
Пресни зеленчуци¹⁾	тонове	310 128	226 420	225 696	204 328	242 792	212 856	228 835	211 241
в това число:									
Австрия	тонове	4 614	11 148	9 703	12 963	13 544	13 185	13 953	15 215
ГДР	тонове	71 324	46 727	36 437	30 803	45 204	52 346	33 949	25 640
ГФР	тонове	13 155	9 831	21 203	22 820	19 188	15 340	17 238	19 718
Куба	тонове	—	537	646	—	—	—	11	—
Полша	тонове	14 992	19 255	10 032	6 625	10 212	8 824	6 068	8 584
СССР	тонове	120 695	86 298	99 659	83 229	100 309	78 104	99 054	96 582
Чехословакия	тонове	84 927	44 883	28 684	28 094	35 036	27 518	33 689	26 046
Домати	тонове	212 327	172 347	136 084	116 981	130 340	103 718	129 499	113 241
в това число:									
Австрия	тонове	3 428	7 134	4 836	5 761	6 793	6 566	4 992	6 277
ГДР	тонове	43 234	29 464	16 959	18 501	17 105	15 284	20 347	14 422
ГФР	тонове	12 390	7 397	8 527	6 257	6 640	5 742	4 462	5 757
Полша	тонове	14 616	18 926	7 018	4 451	5 299	5 140	4 567	5 811
СССР	тонове	112 009	83 726	78 957	63 480	75 825	55 093	74 185	65 009
Финландия	тонове	—	146	335	175	506	243	185	174
Чехословакия	тонове	26 330	24 678	15 299	13 787	13 882	10 293	15 853	10 504
Швейцария	тонове	294	593	1 671	1 715	1 405	2 372	2 026	2 228
Швеция	тонове	21	213	371	63	16	—	—	3
Пиперки	тонове	10 451	8 144	23 062	30 486	39 815	31 509	28 780	31 064
в това число:									
Австрия	тонове	934	749	526	1 377	2 286	1 862	2 037	2 256
ГДР	тонове	605	1 082	1 902	2 086	4 378	4 377	1 769	2 334
ГФР	тонове	269	1 548	3 191	5 347	6 399	4 892	4 176	2 127
Полша	тонове	376	329	2 744	1 813	3 986	1 933	1 501	2 773
СССР	тонове	2 739	1 915	9 295	12 590	13 807	12 690	13 474	16 969
Чехословакия	тонове	5 520	2 388	4 184	5 403	6 237	3 540	3 618	2 580
Швейцария	тонове	—	87	429	718	719	436	553	592
Консервирани зеленчуци (стерилизирани)	тонове	50 273	93 549	178 031	237 454	248 979	216 903	230 283	246 806
в това число:									
Австрия	тонове	11	66	6	55	94	513	921	1 516
Великобритания	тонове	5 616	13 148	13 745	12 666	11 336	5 789	6 158	7 409
ГДР	тонове	6 893	12 108	17 510	25 108	26 888	27 140	31 797	22 953
ГФР	тонове	2 678	9 356	3 486	3 146	3 149	2 662	3 760	5 777
Канада	тонове	—	859	615	1 935	4 799	2 353	581	1 352
Полша	тонове	1 603	972	3 560	5 859	6 298	7 496	3 463	5 093
СССР	тонове	29 807	50 057	124 778	164 752	156 792	140 617	153 724	166 878
Унгария	тонове	343	870	1 586	1 776	2 638	2 076	2 652	4 172
Чехословакия	тонове	3 096	2 128	3 103	5 690	9 105	10 803	9 803	11 088
Франция	тонове	—	735	203	897	994	390	52	1 097
Швеция	тонове	130	444	384	630	714	931	1 116	758
Доматено пюре	тонове	25 204	36 122	33 579	35 283	38 829	20 065	18 999	26 269
в това число:									
Австрия	тонове	—	236	404	100	162	184	301	20
Великобритания	тонове	411	2 864	1 124	3 060	1 994	9	112	787
Гана	тонове	—	570	550	319	154	8	10	—
ГДР	тонове	854	1 036	1 811	980	1 031	667	646	666
ГФР	тонове	1 402	3 345	3 087	3 653	2 858	468	83	215
Ирак	тонове	1 340	4 303	4 709	7 198	17 028	11 776	10 768	8 922
Нигерия	тонове	—	1 000	575	409	728	1 287	388	1 426
Полша	тонове	803	410	672	108	192	114	—	—
СССР	тонове	17 073	18 716	13 380	9 715	9 587	2 453	4 081	7 530
Пресни плодове²⁾	тонове	132 219	352 065	255 623	244 709	219 557	178 469	151 095	112 660
в това число:									
Австрия	тонове	1 830	9 502	5 619	5 937	4 173	3 090	1 362	3 674
ГДР	тонове	26 760	61 139	51 337	52 959	48 067	54 181	27 581	21 417
ГФР	тонове	9 842	29 072	7 323	7 803	5 150	7 630	3 082	2 867
Полша	тонове	9 294	34 698	22 495	29 003	22 970	24 168	12 529	10 493
СССР	тонове	55 711	147 167	124 058	92 182	93 594	42 031	77 016	45 100
Финландия	тонове	1 739	2 296	468	2 441	2 875	4 189	2 139	3 084
Чехословакия	тонове	22 413	53 848	35 044	45 457	35 379	36 801	25 349	15 749

1) Включително картофи.

2) Включително дини и пъпеша.

20. Износ на някои стоки по страни

(Продължение)

Стоки Страни	Мярка	1960	1965	1970	1973	1974	1975	1976	1977
Грозде	тонове	77 014	259 501	116 805	147 109	138 334	87 667	93 818	73 294
в това число:									
Австрия	тонове	1 613	9 207	5 030	4 389	3 176	1 471	766	2 726
ГДР	тонове	13 822	35 367	16 397	28 104	22 872	21 635	14 643	11 785
ГФР	тонове	6 237	21 709	3 514	2 560	2 502	1 885	710	877
Дания	тонове	305	1 886	693	371	403	143	96	156
Норвегия	тонове	406	2 037	354	505	204	290	12	70
Полша	тонове	7 687	24 876	13 026	18 258	18 133	13 884	9 505	7 401
СССР	тонове	30 538	120 745	53 453	60 000	62 874	23 675	47 824	29 265
Финландия	тонове	686	2 003	192	2 035	2 277	2 413	1 484	1 538
Чехословакия	тонове	13 414	36 515	19 329	26 102	21 148	19 769	18 023	10 346
Швейцария	тонове	125	1 245	199	146	110	13	—	—
Швеция	тонове	1 345	3 614	102	248	128	14	14	42
Ябълки	тонове	35 828	44 584	59 989	35 476	32 110	21 446	32 704	10 432
в това число:									
Австрия	тонове	—	122	—	—	—	64	—	—
Великобритания	тонове	88	363	306	—	—	—	—	—
ГДР	тонове	7 595	12 862	11 369	5 703	7 764	6 189	5 846	940
ГФР	тонове	126	1 188	—	208	—	—	—	—
СССР	тонове	23 453	20 481	43 772	24 703	19 838	13 062	22 955	8 138
Чехословакия	тонове	3 113	6 049	3 476	2 931	3 968	1 526	3 293	641
Сливи	тонове	2 345	14 157	14 227	9 280	15 718	11 250	6 272	7 469
в това число:									
Австрия	тонове	—	20	—	365	895	1 501	596	513
ГДР	тонове	10	1 987	826	843	3 620	1 898	—	913
ГФР	тонове	18	2 662	119	3 040	1 216	3 354	2 372	1 502
СССР	тонове	382	404	13 176	4 221	8 038	1 815	3 102	4 232
Чехословакия	тонове	1 601	3 988	—	144	1 352	830	—	—
Праскови	тонове	6 148	25 100	45 971	29 193	26 204	28 199	12 968	14 539
в това число:									
Австрия	тонове	18	99	524	543	102	9	—	393
ГДР	тонове	2 413	9 311	20 567	14 357	13 060	13 963	5 605	5 786
ГФР	тонове	439	2 929	3 247	1 377	1 432	2 391	—	488
Полша	тонове	796	3 309	5 002	4 026	4 234	3 966	1 847	1 524
СССР	тонове	608	4 463	7 953	1 599	1 715	2 143	2 304	3 225
Чехословакия	тонове	1 299	3 749	7 212	6 865	5 028	4 629	2 680	1 893
Швеция	тонове	484	735	91	10	—	11	—	16
Ягоди	тонове	4 174	2 221	2 073	454	445	160	530	194
в това число:									
Австрия	тонове	111	46	7	—	—	—	—	—
ГДР	тонове	1 325	606	236	—	—	—	—	—
ГФР	тонове	1 848	518	135	—	—	—	—	—
СССР	тонове	386	490	1 324	408	428	160	530	194
Чехословакия	тонове	455	436	—	18	—	—	—	—
Компоти	тонове	24 714	51 212	80 388	68 978	63 120	79 941	72 948	63 873
в това число:									
Австрия	тонове	61	1 142	1 395	1 408	1 150	1 251	3 705	3 605
Великобритания	тонове	2	1 590	1 121	794	184	170	93	170
ГДР	тонове	5 988	13 253	15 884	21 312	20 813	21 076	21 023	18 925
ГФР	тонове	308	12 933	1 540	3 444	1 584	6 090	2 738	2 017
Куба	тонове	—	1 910	2 597	—	21	20	10	4
Полша	тонове	587	1 276	1 265	3 010	3 109	831	1 328	1 009
СССР	тонове	13 853	15 641	48 319	27 708	27 941	40 014	35 822	29 542
Унгария	тонове	2 671	1 521	4 977	2 718	1 974	3 474	2 816	2 703
Чехословакия	тонове	846	2 129	1 791	5 048	4 099	4 073	2 016	1 953
Замразени зеленчуци	тонове	1 948	4 356	9 471	10 608	8 505	8 342	7 530	10 202
в това число:									
Австрия	тонове	10	—	—	—	—	28	150	169
ГДР	тонове	1 406	2 809	6 099	4 147	4 067	3 634	2 542	4 534
ГФР	тонове	209	320	287	1 232	518	780	1 067	909
Полша	тонове	—	182	48	213	272	250	—	—
СССР	тонове	1	890	2 064	3 800	3 257	3 491	3 550	4 150
Чехословакия	тонове	301	114	108	—	—	—	—	—

20. Износ на някои стоки по страни

(Продължение)

С токи Страни	Мярка	1960	1965	1970	1973	1974	1975	1976	1977
Замразени плодове	тонове	2 534	3 362	4 990	3 522	4 109	5 109	4 769	3 961
в това число:									
Австрия	тонове	—	7	136	94	18	733	333	404
Великобритания	тонове	115	44	32	—	—	8	82	101
ГДР	тонове	1 909	1 744	514	106	528	225	73	47
ГФР	тонове	7	141	390	1 445	730	1 970	1 981	855
Норвегия	тонове	9	253	86	107	34	—	46	18
СССР	тонове	1	212	2 950	705	1 999	1 453	879	741
Швейцария	тонове	20	162	215	236	169	68	196	250
Швеция	тонове	133	194	57	38	110	20	211	—
Захарни изделия	тонове	1 211	10 734	13 910	1 626	260	781	3 744	2 185
в това число:									
ГДР	тонове	—	—	597	—	—	—	2	—
ГФР	тонове	—	40	15	45	—	—	—	—
Монголия	тонове	550	780	380	170	200	165	160	160
Румъния	тонове	100	1 002	574	795	—	138	2 406	518
СССР	тонове	399	8 746	12 299	608	60	478	1 023	1 507
Конфитюри	тонове	33 583	37 399	37 698	41 089	29 896	7 678	13 833	8 837
в това число:									
Австрия	тонове	1	—	—	227	33	—	—	—
Белгия	тонове	—	489	124	701	378	344	124	69
Великобритания	тонове	31	302	773	1 233	804	250	232	840
ГДР	тонове	1 083	3 074	2 318	1 149	1 303	58	—	9
ГФР	тонове	—	172	177	—	—	—	—	—
Куба	тонове	—	120	612	—	—	—	3	2
Полша	тонове	1 067	417	512	1 331	510	38	—	5
СССР	тонове	31 114	28 721	30 212	31 363	21 546	3 456	9 487	3 665
Судан	тонове	—	168	285	—	12	2	—	3
Швеция	тонове	26	200	2	6	—	—	—	21
Япония	тонове	—	3 453	1 202	1 830	2 475	2 081	2 209	232
Плодови сокове	тонове	2 358	4 907	41 123	68 920	72 910	101 767	82 230	112 198
в това число:									
Австрия	тонове	—	—	222	295	25	477	345	395
ГДР	тонове	449	638	2 232	2 553	8 856	5 952	4 184	1 700
ГФР	тонове	78	386	11 660	7 832	5 868	12 470	10 300	8 919
Канада	тонове	—	—	13	505	129	—	—	590
Куба	тонове	—	837	1 588	4 048	2 294	2 782	1 530	464
Полша	тонове	51	684	103	3 074	3 157	2 597	3 604	3 673
СССР	тонове	360	2 068	24 330	49 685	51 289	74 629	59 757	94 056
Чехословакия	тонове	1 420	—	127	398	460	36	10	187
Сиропи	тонове	8 445	9 762	14 380	6 726	4 413	657	2 280	2 402
в това число:									
Полша	тонове	—	4 978	524	721	1 217	87	—	—
СССР	тонове	8 294	4 571	13 760	4 990	3 160	547	2 274	2 402
Трапезни вина	хил. л	34 750	54 568	102 907	110 462	142 809	153 297	141 337	169 324
в това число:									
Австрия	хил. л	961	306	3 471	10 263	8 616	8 063	1 576	1 228
ГДР	хил. л	9 141	19 503	23 031	22 800	31 403	32 000	32 025	31 776
ГФР	хил. л	553	2 222	5 926	6 142	6 004	8 395	9 173	9 520
Куба	хил. л	—	648	499	—	1	8	—	253
Полша	хил. л	629	4	2 917	5 294	3 937	4 612	4 196	4 794
Румъния	хил. л	—	1 041	—	—	350	1 151	1 425	2 938
СССР	хил. л	3 032	20 016	56 690	50 235	71 975	85 782	80 444	103 275
Унгария	хил. л	6 216	2	—	2	8	—	1	75
Чехословакия	хил. л	12 205	7 247	9 330	4 814	5 399	6 220	5 191	5 111
Швейцария	хил. л	656	722	205	411	209	157	—	31

20. Износ на някои стоки по страни

(Продължение)

Стоки Страни	Мярка	1960	1965	1970	1973	1974	1975	1976	1977
Ликьорни вина	хил. л	36 872	53 885	84 789	73 329	82 305	84 144	76 087	62 318
в това число:									
ГДР	хил. л	4 713	4 602	2 475	2 713	2 630	2 610	1 846	1 418
ГФР	хил. л	—	6	—	10	—	3	11	—
Полша	хил. л	1 142	22	4 158	5 120	5 039	5 634	6 920	6 410
СССР	хил. л	30 897	47 873	78 101	65 453	74 580	75 829	67 292	54 490
Цигари	тонове	5 081	23 200	45 038	56 278	54 466	58 063	60 876	61 660
в това число:									
ГДР	тонове	304	431	3 942	5 356	5 156	5 239	5 677	6 207
Монголия	тонове	7	100	60	96	115	130	136	140
Полша	тонове	89	316	0	1	0	2	250	592
СССР	тонове	3 821	21 424	37 700	45 481	44 326	48 575	51 630	50 982
Чехословакия	тонове	859	819	2 702	3 941	3 962	3 335	2 307	2 787
Унгария	тонове	—	—	488	332	292	443	652	621
Памучни платове	хил. м	45 501	30 731	54 540	54 439	31 058	24 658	30 703	29 046
в това число:									
Австрия	хил. м	500	2 053	3 015	6 163	4 588	2 818	3 497	1 594
Белгия	хил. м	3 152	1 403	3 640	300	462	217	20	200
Великобритания	хил. м	636	81	6 374	80	54	—	103	88
ГДР	хил. м	872	1	2 332	1 169	2 184	3 361	2 630	3 664
ГФР	хил. м	707	806	708	2 915	977	460	1 833	1 827
Гърция	хил. м	1 284	848	569	586	430	1 492	1 629	891
Ирак	хил. м	5 383	4 212	1 169	2 607	921	1 579	1 505	3 360
Йордания	хил. м	327	32	73	490	102	115	25	117
Ливан	хил. м	425	83	453	485	1 099	685	259	220
Монголия	хил. м	2 593	780	1 090	1 100	—	—	—	—
Нидерландия	хил. м	1 038	205	1 015	100	315	186	137	124
Полша	хил. м	165	400	136	5	—	18	—	1
Румъния	хил. м	249	398	27	1 319	454	66	320	—
Сингапур	хил. м	173	—	9 970	465	—	—	—	—
Сирия	хил. м	240	2	—	250	—	—	—	—
СССР	хил. м	554	—	861	224	143	487	333	269
Судан	хил. м	3 922	24	—	1 143	1 261	—	25	—
Унгария	хил. м	297	—	732	1 163	671	209	—	—
Хаити	хил. м	3 701	4 536	2 718	1 431	294	246	885	425
Швейцария	хил. м	1 015	—	—	3 643	258	2 283	4 169	2 715
Швеция	хил. м	1 358	26	104	129	102	18	—	—
Югославия	хил. м	2 704	2 011	6 684	10 363	4 517	1 906	2 929	5 441
Килими	хил. м ²	133,3	102,2	532,2	590,1	674,7	859,7	754,8	785,4
в това число:									
Австрия	хил. м ²	11,3	17,4	1,5	3,4	1,9	3,0	0,5	0,2
Белгия	хил. м ²	0,0	2,3	2,3	—	—	0,7	—	0,3
Великобритания	хил. м ²	2,3	5,0	8,2	0,8	0,6	0,1	5,0	1,8
ГДР	хил. м ²	1,0	11,8	0,1	—	—	—	—	—
ГФР	хил. м ²	5,5	7,7	15,5	4,4	2,4	6,8	9,6	10,5
Ливан	хил. м ²	1,2	10,1	10,2	3,9	2,7	0,1	—	0,1
СССР	хил. м ²	85,7	10,7	448,9	551,5	589,2	806,5	685,2	725,8
Чехословакия	хил. м ²	16,4	24,9	18,2	9,1	58,6	25,9	29,7	8,9
Швейцария	хил. м ²	3,6	4,1	14,3	4,3	2,6	1,1	12,2	17,6
Швеция	хил. м ²	2,9	1,6	—	—	0,5	—	—	—

20. Износ на някои стоки по страни

(Продължение и крај.)

Стоки Страни	Мярка	1960	1965	1970	1973	1974	1975	1976	1977
Конфекция (памучна и вълнена)	хил. вал. лв.	58 723	65 758	103 505	86 618	80 135	102 253	92 535	104 640
в това число:									
Австрия	хил. вал. лв.	—	2	76	341	296	23	711	986
ГДР	хил. вал. лв.	1 367	164	1 665	65	502	1	277	344
ГФР	хил. вал. лв.	—	266	2 545	5 326	5 820	4 333	5 449	4 818
Ирак	хил. вал. лв.	387	86	381	61	3 534	11 590	1 066	1
Лихтенщайн	хил. вал. лв.	—	2 473	152	39	125	191	188	—
СССР	хил. вал. лв.	56 793	58 633	93 908	78 063	62 666	79 372	78 454	85 853
Кожено облекло	хил. вал. лв.	5 196	9 038	11 939	13 752	13 605	17 263	17 963	15 708
в това число:									
Австрия	хил. вал. лв.	0	58	127	15	51	85	58	14
Великобритания	хил. вал. лв.	189	393	83	—	14	92	—	—
ГДР	хил. вал. лв.	—	—	18	33	—	2	1	20
ГФР	хил. вал. лв.	28	277	2 580	5 074	3 038	380	857	1 179
Италия	хил. вал. лв.	—	—	131	86	138	19	128	1
Полша	хил. вал. лв.	196	1 552	1 701	1 439	1 948	2 415	1 782	2 729
Румъния	хил. вал. лв.	—	195	279	265	165	108	1 021	1 024
СССР	хил. вал. лв.	4 358	5 867	5 118	5 288	6 662	12 432	11 837	8 431
Чехословакия	хил. вал. лв.	295	202	507	364	232	396	573	387
Обувки — кожени	хил. чф.	1 026	811	1 099	753	745	1 088	1 129	1 460
в т. ч. СССР	хил. чф.	1 017	681	989	654	641	757	996	1 021
Дървени мебели	млн. вал. лв.	16,9	29,8	32,2	32,3	32,0	38,7	39,5	40,9
в това число:									
СССР	млн. вал. лв.	16,8	29,3	29,6	30,1	30,0	36,3	37,1	37,0
Унгария	млн. вал. лв.	0,1	0,4	0,5	0,3	0,0	—	—	0,0
Паста за зъби	тонове	485	5 014	10 841	16 733	19 677	20 396	21 379	22 238
в т. ч. СССР	тонове	449	4 901	10 472	15 560	18 907	19 581	20 797	21 190
Радиоприемници (вкл. радиол)	брой	1 041	36 528	82 871	26 487	30 462	28 273	26 268	45 123
в това число:									
Великобритания	брой	—	1	—	367	30	—	—	—
ГФР	брой	—	4	4 012	6	—	—	—	—
Полша	брой	6	25	18 500	—	—	—	—	—
Унгария	брой	6	12 011	41 535	16 473	15 459	14 062	3 828	11 437
Чехословакия	брой	11	42	11 711	9 375	14 106	13 111	20 220	31 402

21. Внос на някои стоки по страни

Строки Страни	Мярка	1960	1965	1970	1973	1974	1975	1976	1977
Стругове	брой	198	274	472	745	764	662	620	766
в това число:									
ГДР	брой	31	32	53	84	76	70	64	80
ГФР	брой	3	1	—	4	10	8	9	17
Полша	брой	7	31	38	128	125	87	78	92
СССР	брой	58	122	188	244	245	235	198	280
Унгария	брой	13	9	11	22	50	18	40	28
Чехословакия	брой	84	72	107	201	83	125	99	65
Фрезмашини	брой	123	127	348	428	409	238	201	380
в това число:									
ГДР	брой	23	19	64	120	100	53	34	100
ГФР	брой	7	3	13	9	12	14	6	31
Полша	брой	—	23	18	65	47	23	28	39
СССР	брой	28	57	126	76	135	92	57	104
Унгария	брой	1	7	25	8	4	3	17	32
Чехословакия	брой	56	12	58	131	79	39	40	32
Шлайфмашини	брой	201	243	241	310	323	289	305	321
в това число:									
ГДР	брой	22	45	45	73	49	43	32	28
ГФР	брой	1	9	2	10	16	12	15	18
Полша	брой	4	48	12	28	47	44	32	28
СССР	брой	84	79	89	97	128	121	131	133
Чехословакия	брой	58	18	57	67	47	41	57	58
Атомни електроцентрали	хил. вал. лв.	—	—	—	59 885	26 386	11 626	13 471	44 108
в т. ч. СССР	хил. вал. лв.	—	—	—	59 782	25 378	11 615	13 471	44 108
Парни електроцентрали	хил. вал. лв.	17 075	85 889	19 529	21 897	20 501	55 212	86 396	103 716
в това число:									
Полша	хил. вал. лв.	—	—	2 796	9 066	3 793	1 060	309	275
СССР	хил. вал. лв.	17 070	55 663	7 743	6 693	7 362	37 551	71 969	83 329
Чехословакия	хил. вал. лв.	5	22 672	7 743	829	235	1 216	819	2 325
Електромотори	брой	1 606	2 185	23 086	23 662	35 840	44 248	33 927	44 990
в това число:									
Австрия	брой	—	—	—	722	—	2	—	—
ГДР	брой	358	309	18 694	473	269	402	488	190
ГФР	брой	21	82	484	1 609	382	1 413	641	212
СССР	брой	737	1 195	1 813	11 021	13 289	26 366	25 434	34 105
Унгария	брой	451	309	12	—	2	—	—	—
Чехословакия	брой	38	111	1 518	6 642	12 378	10 053	3 559	8
Петроло-сондажни съоръжения	хил. вал. лв.	2 677	8 623	6 778	7 231	6 524	9 206	16 603	12 414
в това число:									
Австрия	хил. вал. лв.	12	34	—	—	—	2	4	—
ГДР	хил. вал. лв.	12	44	5	39	6	—	—	—
ГФР	хил. вал. лв.	1	—	8	—	75	119	339	176
Полша	хил. вал. лв.	18	—	—	19	590	508	132	519
Румъния	хил. вал. лв.	171	183	50	74	195	249	—	37
СССР	хил. вал. лв.	2 344	8 317	6 591	7 070	5 475	8 029	15 521	11 602
Унгария	хил. вал. лв.	83	29	—	29	—	59	—	—
Съоръжения за хранителната про- мишленост	хил. вал. лв.	7 181	14 323	13 525	6 933	15 424	51 639	53 872	37 925
в това число:									
Австрия	хил. вал. лв.	10	1 758	9	183	389	1 803	3 078	696
ГДР	хил. вал. лв.	1 165	1 361	7 656	2 340	4 437	4 306	3 684	6 508
ГФР	хил. вал. лв.	2 823	2 268	324	792	1 958	4 873	12 777	3 770
Италия	хил. вал. лв.	471	964	1 942	245	971	21 075	3 964	3 739
Полша	хил. вал. лв.	25	182	969	1 502	2 708	6 915	17 117	6 883
СССР	хил. вал. лв.	1 215	349	313	731	1 638	3 692	3 421	3 032
Унгария	хил. вал. лв.	80	67	83	28	19	—	471	—
Франция	хил. вал. лв.	817	953	440	39	342	1 568	3 849	2 273
Чехословакия	хил. вал. лв.	321	119	1 604	782	671	970	1 730	1 738
Съоръжения за текстилната про- мишленост	хил. вал. лв.	—	11 443	24 781	21 171	31 085	62 676	66 403	55 027
в това число:									
Австрия	хил. вал. лв.	—	522	10	178	—	420	544	26
Великобритания	хил. вал. лв.	—	374	400	22	102	1 116	13	2 977
ГДР	хил. вал. лв.	—	4 093	4 889	6 375	6 563	7 009	7 735	5 243
ГФР	хил. вал. лв.	—	2 295	2 073	1 942	6 567	18 821	12 639	6 026
Италия	хил. вал. лв.	—	736	356	96	1 952	4 553	1 905	899
Полша	хил. вал. лв.	—	477	3 641	869	1 913	3 512	4 305	4 966
СССР	хил. вал. лв.	—	921	8 351	2 876	6 106	10 602	15 456	1 970
Франция	хил. вал. лв.	—	1 590	126	1 786	218	2 812	82	12
Чехословакия	хил. вал. лв.	—	204	4 644	4 112	2 767	5 377	12 612	8 169
Швейцария	хил. вал. лв.	—	192	160	870	1 465	2 576	6 026	241

(Продължение)

21. Внос на някои стоки по страни

Сток Страни	Мярка	1960	1965	1970	1973	1974	1975	1976	1977
Съоръжения за химическата промишленост хил. вал. лв.									
		15 332	37 908	93 676	49 900	55 343	93 512	129 004	55 648
в това число:									
Австрия	хил. вал. лв.	83	176	1 856	1 015	810	5 215	2 982	1 544
Великобритания	хил. вал. лв.	1 353	186	19 245	288	281	1 142	565	93
ГДР	хил. вал. лв.	736	540	5 675	6 203	5 870	8 626	5 428	3 505
ГФР	хил. вал. лв.	471	1 330	620	3 497	6 230	18 711	61 859	8 879
Италия	хил. вал. лв.	5	2 647	295	1 174	668	8 533	1 448	457
Полша	хил. вал. лв.	2	604	489	522	383	196	1 515	358
СССР	хил. вал. лв.	12 093	20 966	41 145	31 263	36 803	29 933	33 672	30 576
Унгария	хил. вал. лв.	269	231	497	1 463	1 106	1 204	751	167
Франция	хил. вал. лв.	—	9 060	12 882	624	731	6 779	11 987	3 993
Чехословакия	хил. вал. лв.	307	951	1 121	2 721	830	1 384	2 661	4 172
Югославия	хил. вал. лв.	13	28	—	—	—	10	12	—
Комплектни обекти хил. вал. лв.									
		67 426	228 016	236 150	233 730	246 216	329 577	438 399	450 445
в това число:									
ГДР	хил. вал. лв.	15 598	12 038	13 589	9 267	14 321	28 948	29 412	28 001
ГФР	хил. вал. лв.	4 321	10 797	5 882	8 597	18 774	34 634	98 949	68 556
Полша	хил. вал. лв.	1	5 856	8 842	16 329	12 238	12 604	20 510	8 832
СССР	хил. вал. лв.	39 314	150 546	125 565	165 086	150 606	167 302	204 397	262 036
Франция	хил. вал. лв.	880	10 676	21 420	3 129	638	6 371	27 195	40 194
Чехословакия	хил. вал. лв.	2 380	23 780	15 333	5 906	5 170	5 742	10 678	3 854
Свързочни съоръжения хил. вал. лв.									
		4 414	13 124	19 618	94 502	112 535	95 039	83 059	91 255
в това число:									
Австрия	хил. вал. лв.	49	108	59	556	847	729	2 173	797
ГДР	хил. вал. лв.	1 480	4 325	4 241	70 066	19 766	15 354	15 083	18 268
ГФР	хил. вал. лв.	73	551	252	1 412	1 579	4 344	4 345	3 600
СССР	хил. вал. лв.	928	3 283	10 217	59 245	62 284	47 728	35 616	39 236
Унгария	хил. вал. лв.	687	979	1 175	4 002	5 547	5 291	4 595	5 017
Чехословакия	хил. вал. лв.	1 105	1 868	1 489	6 703	7 643	5 165	6 967	8 259
Багери и пътно-строителни машини хил. вал. лв.									
		13 037	8 074	11 155	35 812	30 516	49 338	53 489	61 993
в това число:									
Австрия	хил. вал. лв.	—	—	—	—	—	170	57	—
Великобритания	хил. вал. лв.	9	515	—	56	39	6	60	1
ГДР	хил. вал. лв.	7 416	590	1 115	1 474	1 563	1 983	641	5 516
ГФР	хил. вал. лв.	82	191	—	919	282	2 793	486	515
Полша	хил. вал. лв.	447	646	31	10 054	11 750	16 810	11 888	11 845
СССР	хил. вал. лв.	2 681	4 150	7 017	17 747	14 797	19 670	22 755	34 880
Унгария	хил. вал. лв.	2	28	44	12	—	—	—	—
Чехословакия	хил. вал. лв.	2 318	1 326	174	1 251	551	601	1 859	5 100
Швейцария	хил. вал. лв.	—	572	23	594	—	76	—	699
Пищещи машини брой									
		3 510	3 607	442	7 132	11 767	4 683	6 943	5 316
в това число:									
ГДР	брой	3 211	3 250	300	3 901	11 352	3 465	4 686	4 953
ГФР	брой	59	140	98	3 075	395	990	1 057	321
Трактори брой									
		5 231	3 272	1 822	5 654	6 184	5 714	5 100	4 566
в т. ч. СССР брой									
		4 700	3 071	1 820	5 638	6 170	5 704	5 088	4 562
Комбайни за зърнени храни брой									
		1 488	440	231	878	736	1 820	1 136	1 352
в т. ч. СССР брой									
		1 487	439	227	878	736	1 820	1 131	1 245
Леки коли — пътнически брой									
		2 957	10 795	22 663	48 689	57 815	59 122	66 766	77 784
в това число:									
ГДР	брой	178	3 027	2 836	—	2	—	2	—
ГФР	брой	23	619	32	11	34	16	11	6
Италия	брой	36	219	198	221	—	—	—	—
Полша	брой	159	1 852	1 603	2	2 129	3 841	6 554	8 719
СССР	брой	1 772	4 481	17 096	46 004	54 631	54 855	57 731	66 954
Франция	брой	332	44	520	199	2	—	2	11
Чехословакия	брой	417	148	195	2 142	1 007	403	2 466	2 094
Автобуси брой									
		286	574	1 467	1 126	1 049	971	770	1 544
в това число:									
Полша	брой	12	35	164	434	509	592	213	1 198
СССР	брой	23	162	115	255	227	201	304	243
Унгария	брой	41	71	155	90	107	100	133	102
Чехословакия	брой	141	263	1 062	307	202	72	—	—

21. Внос на някои стоки по страни

(Продължение)

С то к и Ст р а н и	Мярка	1960	1965	1970	1973	1974	1975	1976	1977
Мотоциклети	брой	7 837	24 646	12 449	9 542	7 407	1 158	3 037	5 803
в това число:									
ГДР	брой	3 974	7 461	1	—	6	—	3	—
СССР	брой	1 325	17 141	12 401	7 479	7 369	1 122	2 982	5 668
Чехословакия	брой	2 454	14	46	2 063	32	36	30	135
Кораби, корабоподемни и водолазни съоръжения	хил. вал. лв.	4 172	32 779	32 913	37 625	112 722	84 173	53 081	45 451
в това число:									
Великобритания	хил. вал. лв.	3	1 606	430	550	632	644	491	431
ГДР	хил. вал. лв.	473	1 629	1 702	5 316	7 540	4 563	3 376	881
ГФР	хил. вал. лв.	80	593	745	1 081	2 086	1 810	1 306	810
Норвегия	хил. вал. лв.	661	5 922	356	324	200	265	287	21
Полша	хил. вал. лв.	56	2 497	2 013	10 023	32 508	33 233	14 004	3 941
Електроенергия	млн. квтч	28	37	232	3 264	3 535	4 066	4 010	4 109
в това число:									
Полша	млн. квтч	—	1	0	134	201	13	1	—
СССР	млн. квтч	—	24	206	2 968	3 021	4 007	3 916	4 028
Каменни въглища (без антрацит) в т. ч. СССР	хил. т	—	2 254	2 149	2 598	2 462	2 516	2 662	2 695
	хил. т	—	2 154	2 149	2 588	2 462	2 515	2 662	2 695
Кокс	тонове	343 534	263 846	464 586	374 503	357 344	356 516	328 090	358 457
в това число:									
Полша	тонове	34 693	33 029	46 853	35 116	23 086	30 726	23 500	27 209
СССР	тонове	121 400	98 147	137 714	298 810	298 886	280 134	284 850	312 500
Чехословакия	тонове	187 441	132 670	50 372	40 577	20 065	21 395	19 740	18 748
Суров нефт	хил. т	12	2 200	5 596	9 652	10 629	10 459	10 839	11 763
в т. ч. СССР	хил. т	—	2 154	4 759	7 513	9 009	9 861	10 022	10 849
Желязна руда	хил. т	—	1 004	1 133	1 886	2 396	1 918	1 638	1 672
в това число:									
Алжир	хил. т	—	153	51	—	83	9	—	—
СССР	хил. т	—	842	1 033	1 606	2 003	1 678	1 638	1 672
Чугун	тонове	116 752	164 851	295 153	267 802	340 414	330 070	335 897	366 459
в това число:									
ГФР	тонове	14 999	7 560	—	—	—	—	—	8 596
СССР	тонове	88 099	156 632	211 789	267 802	337 261	322 206	334 948	357 332
Чехословакия	тонове	2 500	659	—	—	2 007	—	—	531
Чембер	тонове	16 935	18 973	18 497	12 345	13 350	12 051	10 905	12 344
в това число:									
ГФР	тонове	1 876	2 938	679	316	1 840	1 273	180	104
Полша	тонове	1 770	2 864	2 770	1 302	975	687	546	—
СССР	тонове	10 712	9 782	12 959	8 471	9 007	8 920	9 217	11 479
Унгария	тонове	324	408	147	374	698	505	494	137
Чехословакия	тонове	1 444	2 981	503	502	507	275	—	—
Желязна ламарина	тонове	80 604	103 205	132 576	147 019	154 031	194 673	173 749	157 851
в това число:									
Австрия	тонове	6 459	64	9 247	—	1 132	—	—	4 807
ГДР	тонове	—	—	—	1 088	—	188	—	11
ГФР	тонове	16 397	20 369	—	7 076	12 499	2 561	4 085	12 984
Полша	тонове	6 518	4 109	13 471	1 005	13 944	19 670	12 080	11 474
СССР	тонове	40 728	71 634	87 733	111 745	83 944	107 025	117 078	105 731
Унгария	тонове	345	281	1 032	—	—	49	—	—
Франция	тонове	1 542	—	—	693	—	—	3 872	—
Чехословакия	тонове	761	2 818	181	605	—	45	1 956	151
Катанка	тонове	48 748	114 349	78 737	27 173	24 982	26 743	53 826	12 010
в това число:									
Австрия	тонове	4 893	10 373	8 233	—	—	—	—	—
ГДР	тонове	—	3 349	—	—	—	—	—	—
ГФР	тонове	18 724	24 103	5 354	—	—	—	—	10 000
СССР	тонове	8 139	28 047	62 920	27 173	24 982	22 030	9 465	2 010
Чехословакия	тонове	3 551	23 554	2 220	—	—	4 650	3 348	—

21. Внос на някои стоки по страни

(Продължение)

Стоки Страни	Мярка	1960	1965	1970	1973	1974	1975	1976	1977
Конструктивна сортова стомана	тонове	42 446	90 760	121 350	161 749	180 808	184 154	165 615	174 865
в това число:									
Австрия	тонове	3 389	13 364	9	3 109	5 131	3 746	300	158
ГДР	тонове	1 647	4 425	6 218	20 715	25 424	34 233	31 213	32 490
ГФР	тонове	5 329	5 859	1 719	5 059	6 034	6 925	37	6 103
Полша	тонове	3 753	3 921	1 331	22 942	18 834	21 002	24 750	13 526
СССР	тонове	18 488	30 020	96 108	73 480	73 432	78 537	80 574	77 528
Чехословакия	тонове	4 644	11 141	9 116	11 170	11 736	12 432	11 374	12 118
Стомалена ламарина	тонове	9 605	29 735	42 943	60 185	79 605	44 066	35 322	35 164
в това число:									
СССР	тонове	8 229	29 439	41 676	49 718	54 316	38 287	28 228	20 230
Чехословакия	тонове	439	217	1 047	2 543	1 943	1 713	1 838	1 694
Бяло генеке	тонове	30 011	36 825	62 542	49 411	43 596	48 301	14 851	3 344
в това число:									
Австрия	тонове	248	—	—	—	—	—	879	—
Великобритания	тонове	7 482	2 999	—	3 115	4 984	8 611	882	730
ГФР	тонове	1 198	3 228	1 148	3 353	5 495	8 117	787	—
Полша	тонове	—	984	4 122	—	—	—	—	—
СССР	тонове	13 864	18 384	49 497	25 589	6 236	—	1 496	—
Франция	тонове	6 469	3 503	1 924	5 944	12 303	10 395	4 775	733
Сажди	тонове	3 596	6 668	13 286	16 964	22 632	25 688	19 631	23 176
в това число:									
ГДР	тонове	705	1 047	1 525	933	922	1 108	1 161	874
ГФР	тонове	—	8	78	53	94	69	84	146
Италия	тонове	—	520	3 610	120	698	515	90	55
Полша	тонове	1 400	848	—	—	—	—	—	—
Румъния	тонове	59	469	845	522	843	1 544	1 201	1 314
СССР	тонове	552	1 441	7 133	15 336	20 045	21 610	16 702	20 787
Меден сулфат (сия камък)	тонове	6 298	6 701	7 854	8 370	8 958	9 355	9 157	9 247
в т. ч. СССР	тонове	6 001	6 701	7 854	8 370	8 958	8 354	7 357	9 247
Анилинови бои	тонове	830	1 241	1 825	2 584	2 663	2 174	2 220	3 187
в това число:									
Великобритания	тонове	5	15	96	26	17	12	30	71
ГДР	тонове	189	170	408	460	308	437	474	626
ГФР	тонове	133	155	68	325	559	281	295	434
Полша	тонове	71	220	304	757	841	651	600	825
СССР	тонове	103	127	249	233	222	240	147	232
Чехословакия	тонове	125	168	205	306	208	160	169	252
Швейцария	тонове	164	307	297	366	443	343	414	647
Дъбилни материали и екстракти	тонове	2 920	2 468	3 806	2 837	3 048	2 490	1 655	1 913
в това число:									
ГДР	тонове	301	308	398	551	367	369	327	145
ГФР	тонове	150	2	—	—	—	196	—	—
Нидерландия	тонове	—	398	98	—	—	—	—	—
СССР	тонове	534	—	83	80	86	59	73	67
Турция	тонове	200	1 103	1 034	465	305	162	212	152
Югославия	тонове	877	15	161	205	346	117	—	—
Торове (вкл. апатитов концентрат)	х. т	267	527	866	1 284	1 170	1 070	1 188	1 399
в това число:									
ГДР	х. т	36	21	21	21	17	25	21	19
ГФР	х. т	18	—	—	10	—	—	—	—
Мароко	х. т	—	—	41	41	274	204	195	411
СССР	х. т	210	268	518	656	635	646	636	808
Тунис	х. т	—	7	121	212	234	92	5	79

21. Внос на някои стоки по страни

(Продължение)

С то к и С т р а н и	Мярка	1960	1965	1970	1973	1974	1975	1976	1977
Препарати за растителна защита	тонове	6 442	10 043	11 889	11 469	11 603	14 354	16 413	16 192
в това число:									
Австрия	тонове	—	—	1	—	—	—	76	4
ГДР	тонове	4 508	3 786	3 838	3 913	3 169	4 801	4 963	4 426
ГФР	тонове	234	690	742	1 222	974	1 582	2 449	3 079
Италия	тонове	590	1 651	320	255	648	793	223	467
СССР	тонове	72	504	158	342	543	446	731	1 075
Франция	тонове	—	351	346	288	307	355	669	429
Естествен каучук	тонове	6 109	9 430	14 956	13 493	12 372	15 005	12 024	12 657
в това число:									
Великобритания	тонове	905	6 358	160	888	45	599	435	—
СССР	тонове	2 872	—	2 997	2 796	2 858	3 591	—	—
Сингапур	тонове	—	—	11 723	7 239	9 419	6 429	100	3 633
Автомобилни гуми — тежки . . . бр. компл.	35 568	56 254	160 741	140 915	112 498	113 008	129 879	117 641	
в това число:									
Италия	бр. компл.	—	6 180	3 300	1 442	5 288	7 654	7 104	6 452
СССР	бр. компл.	28 014	30 563	104 107	47 542	42 820	41 673	54 076	57 261
Унгария	бр. компл.	—	1 708	2 065	2 350	1 675	496	3 645	1 520
Чехословакия	бр. компл.	1 509	3 150	3 000	3 413	3 200	4 836	2 000	3 555
Япония	бр. компл.	3 451	1 187	15 413	127	7 088	9 305	1 000	2 044
Автомобилни гуми — леки . . . бр. компл.	4 526	7 269	73 330	18 720	57 761	100 525	108 550	193 427	
в това число:									
Австрия	бр. компл.	683	130	2 950	1 030	600	—	—	600
ГДР	бр. компл.	530	1 740	7 700	4 065	4 160	15 100	33 871	66 883
ГФР	бр. компл.	—	1 161	9 090	1 995	10 714	19 315	15 365	7 910
Италия	бр. компл.	15	1 082	10	188	3 322	1 420	3 971	270
СССР	бр. компл.	3 182	1 905	10 068	945	7 123	5 015	5 374	7 468
Франция	бр. компл.	—	200	313	1 255	6 849	12 800	1 385	3 952
Чехословакия	бр. компл.	107	—	15 390	8 882	6 554	15 348	17 550	22 579
Иглолистни дъски	м³	157 449	98 734	189 718	178 187	231 292	210 553	193 699	172 039
в т. ч. СССР	м ³	157 449	98 734	189 718	178 187	231 292	210 553	193 699	172 039
Целулоза	тонове	21 033	25 685	79 007	77 488	73 679	82 704	107 581	104 047
в това число:									
Австрия	тонове	—	—	—	4 459	2 782	4 528	122	3 500
ГДР	тонове	—	—	—	405	332	781	616	535
ГФР	тонове	—	—	—	—	760	3 633	1 490	543
СССР	тонове	14 446	24 025	60 419	63 745	64 674	68 807	93 355	83 784
Финландия	тонове	3 988	528	4 000	2 000	—	2 400	2 984	3 768
Швеция	тонове	—	—	14 588	6 879	2 847	2 009	5 208	5 625
Вестникарска хартия	тонове	12 976	22 888	35 412	39 669	45 352	49 007	41 391	43 457
в това число:									
Австрия	тонове	399	—	—	—	498	—	—	—
ГДР	тонове	299	415	300	—	172	—	—	—
ГФР	тонове	399	—	—	—	1 632	—	—	—
СССР	тонове	8 985	21 474	35 091	38 723	42 611	49 007	39 994	43 349
Цигарена хартия	тонове	500	1 518	4 573	5 170	6 050	5 511	5 155	4 143
в това число:									
Австрия	тонове	—	401	314	30	93	15	200	219
ГДР	тонове	—	—	405	426	334	100	201	—
ГФР	тонове	4	52	—	925	1 113	863	661	1 245
Чехословакия	тонове	446	518	751	729	651	715	747	662
Швейцария	тонове	—	—	394	100	150	10	—	—
Памук	тонове	30 098	47 815	60 584	61 839	58 411	51 405	47 837	60 990
в това число:									
Египет	тонове	4 809	3 395	2 948	2 443	3 900	3 935	2 603	4 682
Иран	тонове	—	389	2 126	—	—	—	—	2 499
Сирия	тонове	2 941	4 189	904	—	—	—	—	1 389
СССР	тонове	17 711	31 157	42 838	48 096	50 203	41 912	39 514	46 879
Вълна	тонове	2 144	1 484	2 342	1 374	1 109	1 606	671	650
в това число:									
Белгия	тонове	131	106	10	—	—	—	—	—
Великобритания	тонове	197	40	143	25	—	107	99	8
Монголия	тонове	147	231	340	491	319	543	454	281
СССР	тонове	606	662	1 805	808	740	822	—	—

21. Внос на някои стоки по страни

(Продължение)

Стоки Страни	Мярка	1960	1965	1970	1973	1974	1975	1976	1977
Целоволе	тонове	10 613	21 008	20 577	16 481	6 574	5 330	7 568	7 031
в това число:									
Австрия	тонове	631	888	2 998	3 915	1 797	1 239	551	118
ГДР	тонове	1 569	1 054	3 002	999	—	—	—	—
ГФР	тонове	3 536	7 179	975	—	—	3	—	—
Италия	тонове	461	4 368	5 524	2 279	—	9	—	—
СССР	тонове	—	502	2 858	1 007	1 993	1 624	2 395	4 287
Чехословакия	тонове	1 173	—	—	734	—	—	—	—
Югославия	тонове	1 305	—	2 124	2 002	2 656	2 055	4 316	2 626
Прежда от изкуствена коприна	тонове	2 184	3 985	6 438	2 998	3 007	2 432	3 552	2 070
в това число:									
ГФР	тонове	363	381	586	43	24	1	271	185
Италия	тонове	601	714	4 045	912	857	485	494	136
СССР	тонове	—	845	556	150	161	162	11	—
Франция	тонове	496	1 511	428	—	50	—	188	54
Югославия	тонове	10	—	261	1 388	980	1 411	2 128	1 025
Сурови кожи от едър добитък	тонове	2 063	2 761	6 229	7 277	9 471	7 316	6 600	3 892
в това число:									
Аржентина	тонове	198	1 000	3 069	—	—	—	744	—
ГФР	тонове	46	546	96	210	1 124	539	—	—
Нидерландия	тонове	919	51	438	5 160	6 601	5 982	4 374	3 056
СССР	тонове	404	163	1 291	599	485	488	300	327
Сурово какао на зърна	тонове	660	6 071	7 442	8 302	11 092	13 344	10 633	4 920
в това число:									
Бразилия	тонове	—	—	1 150	428	1 553	2 082	5 506	2 816
Великобритания	тонове	—	508	1 271	5 366	4 032	1 640	807	—
Гана	тонове	—	3 556	1 007	—	1 023	2 024	59	318
Нигерия	тонове	—	2 007	4 014	1 016	4 090	—	487	—
Нидерландия	тонове	660	—	—	1 492	394	5 875	3 774	481
Говеждо месо	тонове	7 229	3 236	9 645	1 670	6 397	5 951	2 845	7 909
в това число:									
Монголия	тонове	19	421	3 004	1 670	1 725	1 063	2 845	1 251
Франция	тонове	—	—	—	—	4 672	964	—	5 662
Свинско месо	тонове	7 418	9 819	2 351	11 741	25 404	295	—	999
в т. ч. СССР	тонове	4 927	—	1 337	4 692	3 673	295	—	—
Лимони	тонове	1 299	2 907	5 403	10 334	10 070	8 217	8 577	7 818
в това число:									
Гърция	тонове	374	2 331	4 524	1 835	1 390	3 092	1 911	1 564
Италия	тонове	189	286	248	—	2 870	1 260	3 301	1 464
Турция	тонове	—	—	—	5 995	4 850	3 765	2 176	4 552
Портокали	тонове	1 879	4 770	7 737	13 331	11 440	16 653	12 453	14 752
в това число:									
Гърция	тонове	179	3 622	3 179	3 873	3 380	12 875	7 428	13 461
Испания	тонове	—	—	1 000	319	—	—	—	—
Мароко	тонове	1 078	470	—	—	—	—	—	—
Турция	тонове	—	—	—	1 249	1 782	501	34	240
Маслини	тонове	2 971	6 909	7 720	9 135	9 558	10 126	11 792	7 376
в това число:									
Алжир	тонове	612	443	761	—	—	—	—	—
Гърция	тонове	1 792	5 575	1 449	2 078	1 973	6 101	3 162	1 264
Испания	тонове	265	—	3 963	6 537	4 562	1 978	6 595	3 737
Мароко	тонове	—	—	—	—	1 350	1 631	2 035	1 877
Турция	тонове	302	891	1 547	520	1 673	416	—	498
Памучни платове	х. м	39 698	20 063	59 288	24 377	21 671	55 824	43 024	16 559
в това число:									
Австрия	х. м	198	65	—	40	—	397	940	38
ГДР	х. м	217	201	2 641	1 602	1 732	2 444	1 700	794
ГФР	х. м	—	—	—	—	276	868	3 397	—
Пакистан	х. м	—	—	25 478	4 108	258	889	5 009	1 686
СССР	х. м	35 740	8 837	27 120	8 997	11 034	12 507	6 043	7 126
Чехословакия	х. м	871	2 074	795	3 019	2 869	1 567	1 133	1 183

21. Внос на някои стоки по страни

(Продължение и край)

С т о к и С т р а н и	Мярка	1960	1965	1970	1973	1974	1975	1976	1977
Битови шевни машини	брой	34 576	81 021	79 704	73 540	62 627	27 609	19 533	39 005
в това число:									
ГДР	брой	12 499	15 430	—	10	—	—	1 450	5 700
Китай	брой	10 200	1 000	—	2 400	2 680	—	2 000	4 000
Полша	брой	2 026	19 688	4 471	10 528	10 303	2 177	266	2 700
СССР	брой	325	39 670	75 233	60 602	55 644	25 307	15 765	26 605
Велосипеди	брой	4 408	60 546	46 662	97 953	108 778	110 625	107 180	101 171
в това число:									
Полша	брой	4 008	29 807	9 490	—	—	—	21	—
СССР	брой	400	29 178	36 692	86 243	103 770	106 210	98 940	96 225
Чехословакия	брой	—	191	450	600	906	389	350	310
Битови часовници	х. бр.	694	267	650	746	803	923	1 084	1 068
в това число:									
ГДР	х. бр.	128	5	8	11	20	25	10	24
ГФР	х. бр.	—	7	—	—	1	6	2	1
СССР	х. бр.	530	234	596	689	714	843	911	896
Швейцария	х. бр.	25	21	0	1	1	9	13	2
Фотоапарати	брой	51 491	18 568	34 141	75 535	67 483	73 956	73 709	106 369
в това число:									
ГДР	брой	17 195	6 999	10 283	15 638	11 421	8 426	16 637	8 806
ГФР	брой	—	13	13	30	222	1 220	—	—
СССР	брой	25 687	6 770	23 842	57 167	52 780	64 160	57 067	94 546
Радиоприемници (вкл. радиоли)	брой	6 135	25 130	62 890	66 072	121 182	134 502	130 329	185 635
в това число:									
ГДР	брой	2 350	1 983	9 800	—	3 925	—	220	50
ГФР	брой	—	329	—	719	—	440	398	275
СССР	брой	2 185	9 350	46 500	59 590	110 142	125 887	121 788	177 005
Хладилници	брой	88	7 063	59 628	41 447	47 757	47 398	6 421	4 155
в това число:									
Полша	брой	50	—	33 243	25 292	24 044	26 160	4 678	—
СССР	брой	37	3 856	14 991	10 587	20 466	18 624	1 003	1 631
Прахосмукачки	брой	3 127	4 266	81 877	75 447	123 638	146 112	130 254	140 800
в т. ч. СССР	брой	2 628	4 266	67 875	47 597	103 318	123 312	103 950	89 320
Телевизори	брой	5 258	12 230	47 523	14 171	37 015	69 381	54 421	25 936
в това число:									
ГФР	брой	—	82	—	—	107	350	101	151
Полша	брой	500	5	103	—	—	—	—	—
СССР	брой	1 906	4 004	47 420	14 171	36 801	68 997	54 258	24 990
Унгария	брой	500	3 711	—	—	7	31	21	69
Магнитофони	брой	—	5 999	15 810	21 473	21 908	26 143	18 210	6 854
в това число:									
Нидерландия	брой	—	10	1 120	1 653	4 954	8 885	902	—
Полша	брой	—	—	5 790	13 315	13 009	10 378	13 300	5 400
СССР	брой	—	1 004	—	1	4	1 400	1	812
Япония	брой	—	20	8 750	401	303	3 651	17	401

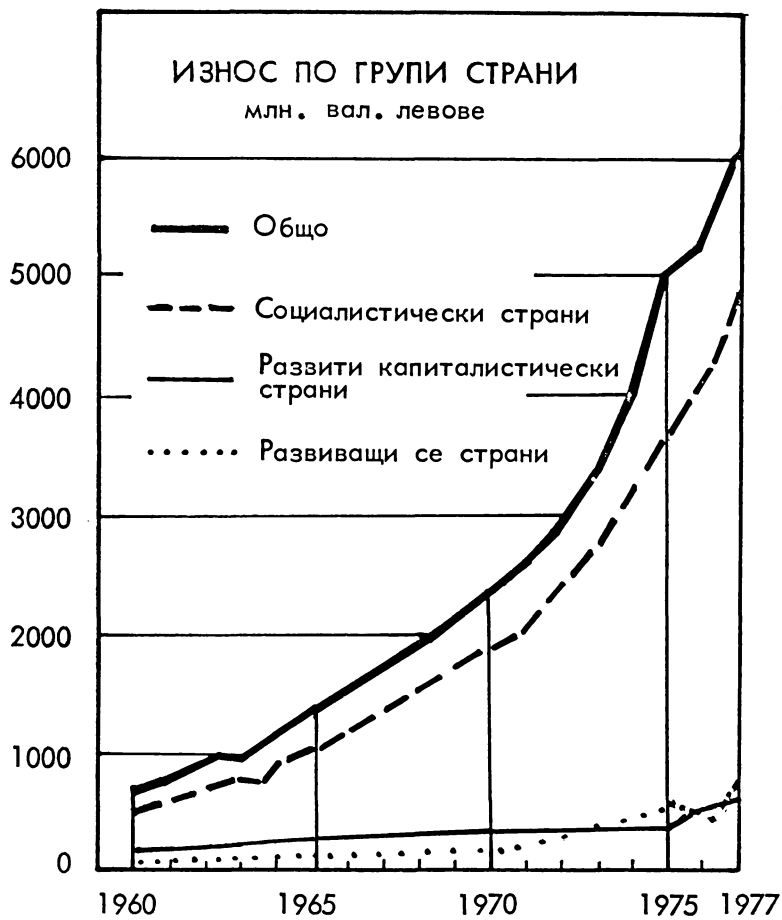

СТРУКТУРА НА ИЗНОСА ПО ВИД НА ПРЕВОЗА ПРЕЗ 1977 ГОДИНА

проценти

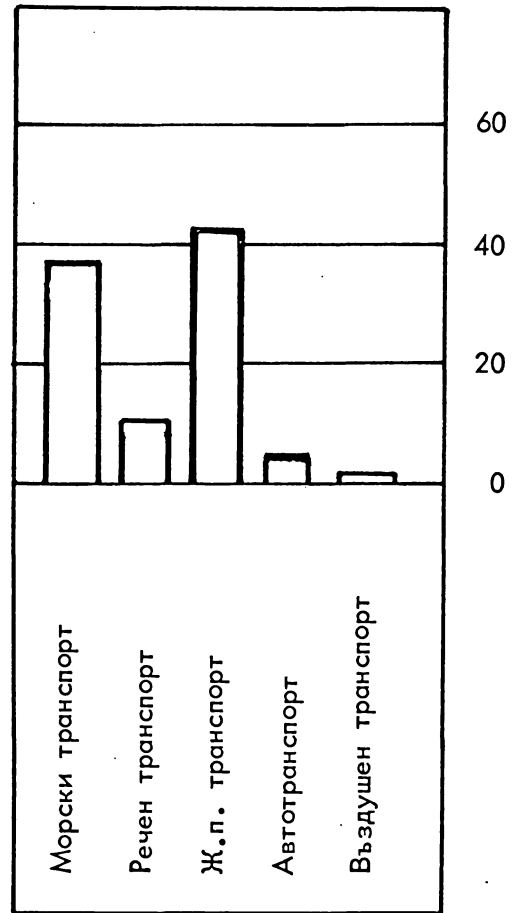

СТРУКТУРА НА ВНОСА ПО ВИД НА ПРЕВОЗА ПРЕЗ 1977 ГОДИНА

проценти

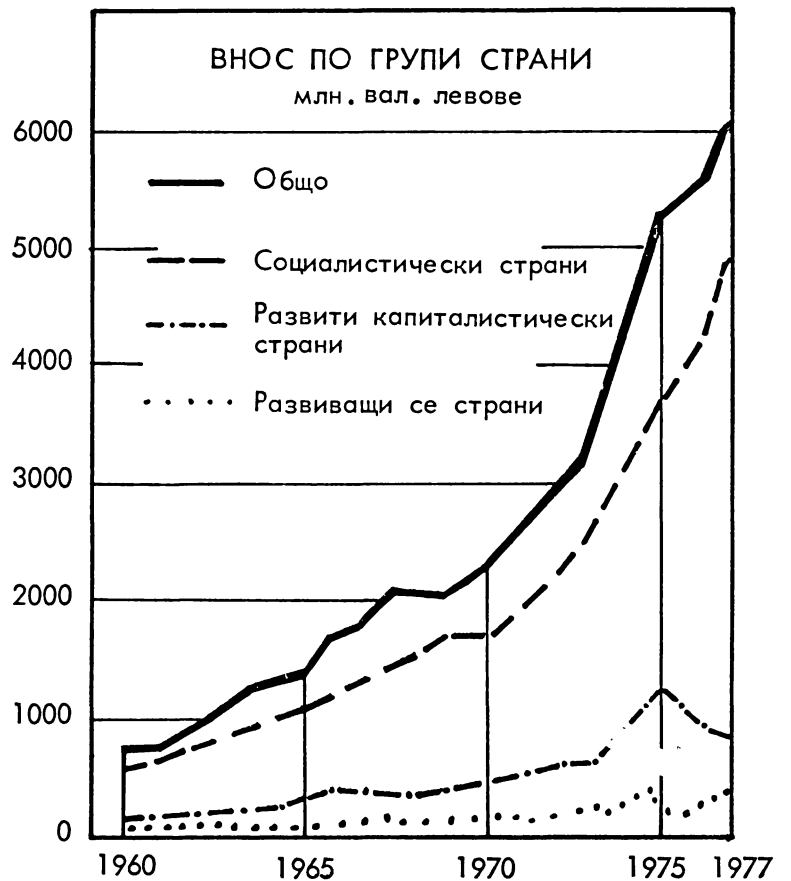
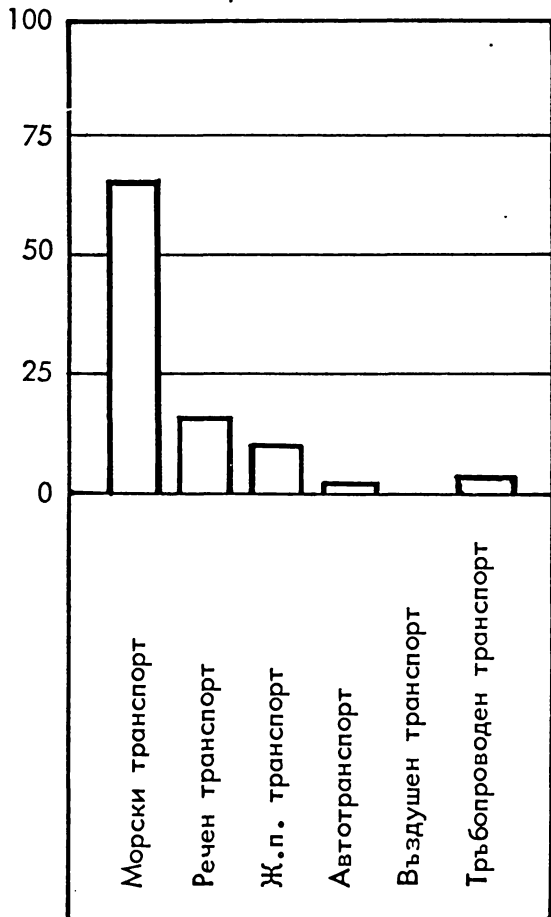

ИЗНОС НА ПРОДУКЦИЈАТА ПО ВИД

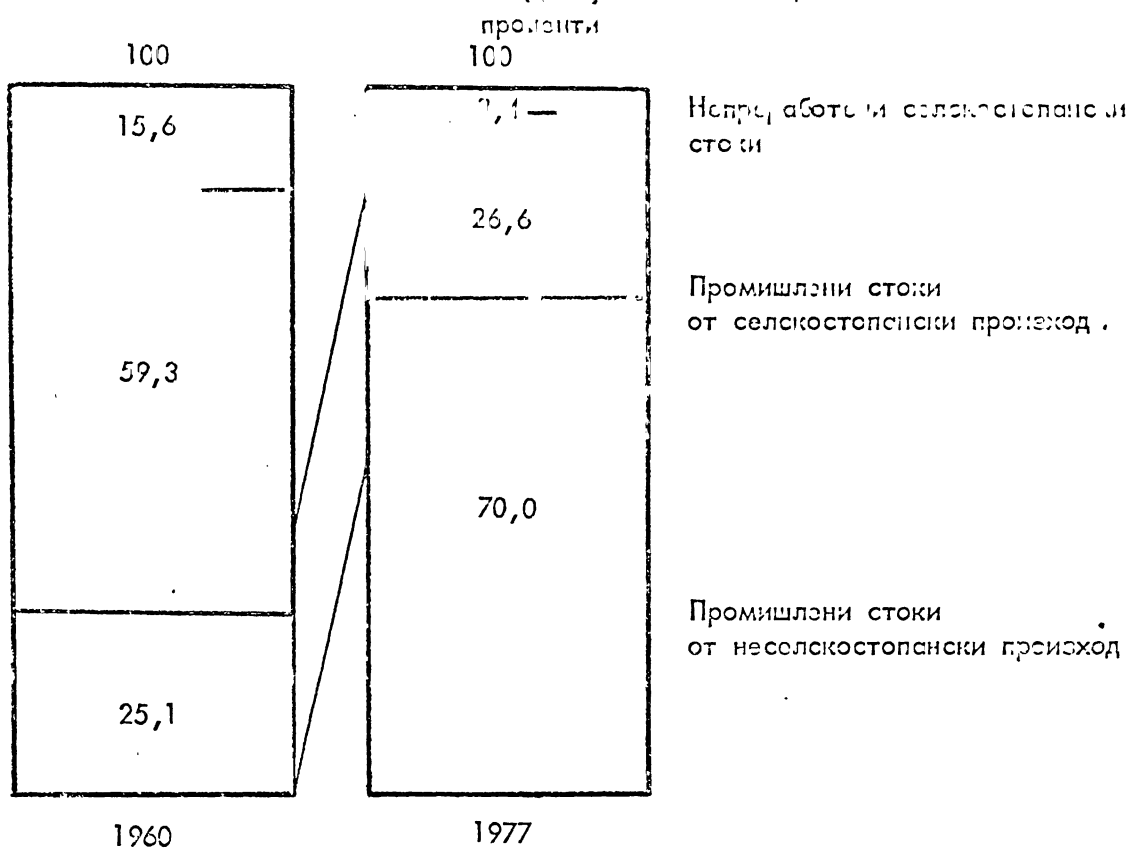

ИЗНОС И ВНОС ПРЕЗ 1977 ГОДИНА ПО СТРАНИ

млн. вал. левове

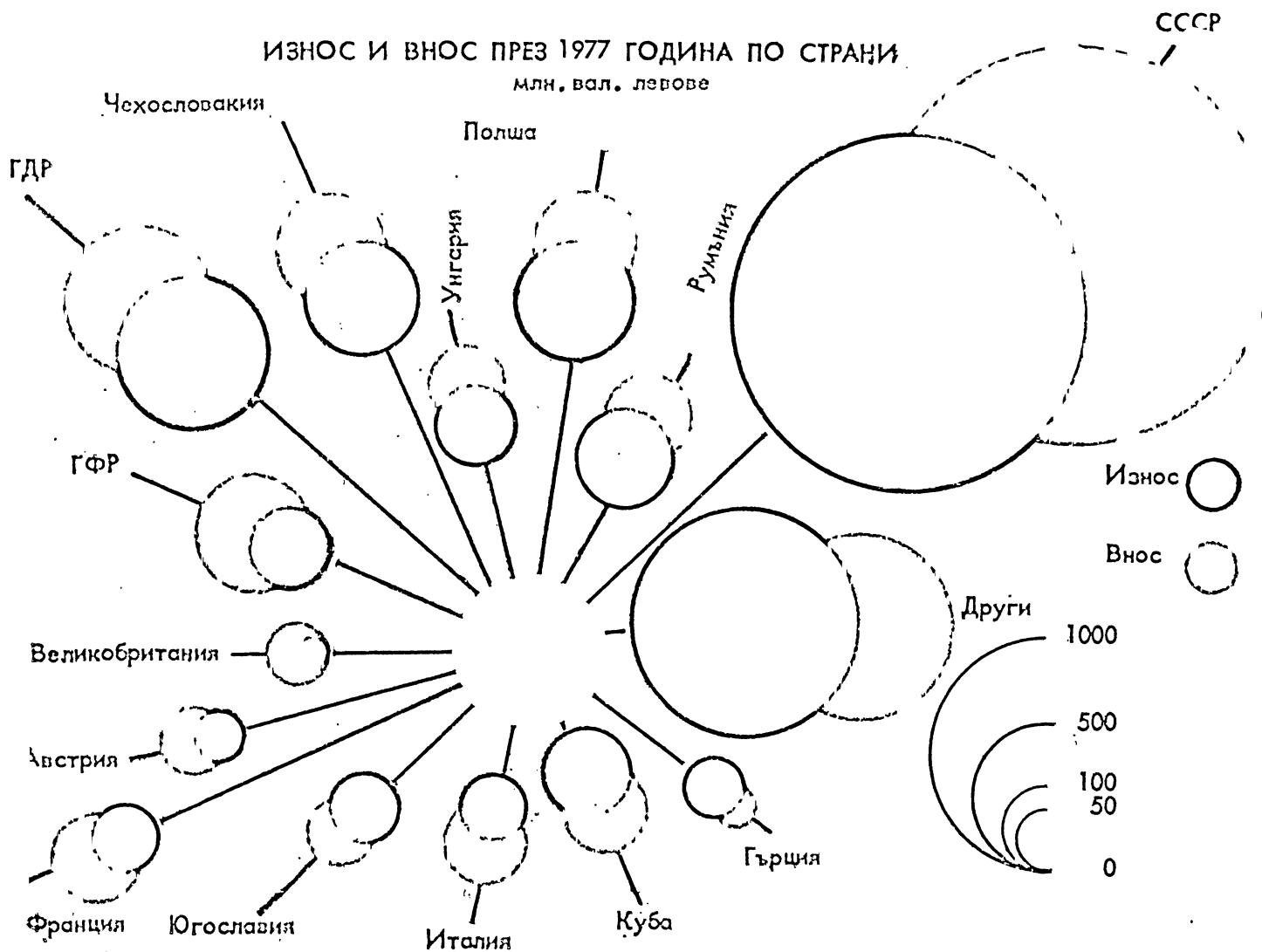

XVIII. КОМУНАЛНО-БИТОВО СТОПАНСТВО

Източник на статистическите данни за комуналните дейности е текущата статистическа отчетност.

Данните обхващат дейността на комуналните предприятия както на стопанска сметка, така и на бюджета на държавата. За водопровода, баните и хотелите данните обхващат дейността на комуналните предприятия в градовете и в селата, докато за останалите дейности—канализация и улично стопанство, се отнасят само за градовете.

В броя на водоснабдените населени места са включени тези, в които има изградена (цялостно или частично) гравитачна или помпена водоснабдителна система, състояща се от водохране, съоръжения, външен водопровод и улична водопроводна мрежа.

В дължината на уличната водопроводна мрежа е включена както дължината на магистралните тръби, така и дължината на разводящите тръби на мрежата.

Тук не се включва дължината на външната водопроводна мрежа и водопроводните отклонения.

В дължината на канализационната мрежа не се включва колекторът и канализационните отклонения.

Като електрифицирани са приети населените места, в които е построена електропроводна мрежа с ниско напрежение, по която протича електрически ток до отделните консуматори.

В зелените площи са включени: градините, парковете, лесопарковете, защитните пояси и други подобни за обществено ползване, а от 1965 г. — и зелените масиви за ограничено ползване (към училища, болници, предприятия, учреждения и др. подобни).

Зелената площ на лице от населението е изчислена със средногодишното население.

В броя на хотелите са включени хотелите на предприятията от системата на Държавния комитет по туризъм и други ведомства (Министерство на вътрешната търговия и услугите, Централния кооперативен съюз и др.). В броя на легладенонощиата и реализираните нощувки са включени и временно поставените легла.

В броя на баните са включени баните към комуналните предприятия, Министерството на народното здраве, окръжните народни съвети, селскостопанските предприятия и други ведомства.

В показателя „Дължина на тротоарите“ е включена единичната дължина на тротоарите.

В таблиците за механизирани перални и бръснаро-фризьорските салони са включени и тези към комуналните предприятия и трудово-производителните кооперации.

Данните са към края на годината.

1. Водоснабдяване

	Мярка	1960	1965	1970	1973	1974	1975	1976	1977
Водоснабдени населени места ..	брой	2 346	2 957	3 638	3 798	4 035	4 063	4 105	4 146
Градове	брой	117	173	189	190	213	214	216	219
Села	брой	2 229	2 784	3 449	3 608	3 822	3 849	3 889	3 927
Дължина на водопроводната									
мрежа	км	10 198	18 161	29 290	33 303	34 584	35 445	36 356	37 292
В градовете	км	3 954	7 232	9 873	10 854	11 619	11 817	12 038	12 339
В селата	км	6 244	10 929	19 417	22 449	22 965	23 628	24 318	24 953
Дължина на външния водопровод-									
водовода	км	6 083	8 877	13 026	14 716	15 828	16 459	17 145	17 742
Водопроводни отклонения	брой	316 630	544 108	887 815	1 100 912	1 176 454	1 206 426	1 249 472	1 298 179
Подадена вода	хил. м ³	331 664	453 026	866 829	1 091 373	1 149 197	1 218 855	1 305 852	1 369 969
В градовете	хил. м ³	204 858	330 639	679 073	844 999	887 375	936 412	1 013 214	1 069 613
В селата	хил. м ³	126 806	122 387	187 756	246 374	261 822	282 443	292 638	300 356

2. Водоснабдени населени места и население в тях

	1960	1965	1970	1973	1974	1975	1976	1977
Населени места ¹⁾	5 878	5 697	5 643	5 483	5 452	5 445	5 415	5 406
в т. ч. водоснабдени	2 346	2 957	3 638	3 798	4 035	4 063	4 105	4 146
Относителен дял на водоснабдените населени								
места от общия им брой – %	39,9	51,9	64,5	69,3	74,0	74,6	75,8	76,7
Население	2) 7 613,7	3) 8 227,9	8 514,9	8 647,4	8 710,0	8 731,4	8 785,8	8 822,6
в т. ч. във водоснабдените населени места ...	5 311,1	6 800,7	7 801,5	8 144,4	8 310,0	8 329,8	8 430,5	8 489,9

1) До 1965 г. вкл. – на 1.06., а от 1970 г. – в края на годината.

2) Население според преброяването през 1956 година.

3) Население според преброяването през 1965 година.

3. Канализация в градовете

	Мярка	1960	1965	1970	1973	1974	1975	1976	1977
Градове с канализационна мрежа	брой	49	76	99	115	124	127	132	133
Дължина на канализационната									
мрежа	км	1 225	2 278	3 425	4 058	4 309	4 571	4 720	4 867
Дължина на главния колектор ..	км	118	242	467	592	620	660	705	733
Канализационни отклонения ...	брой	62 912	94 493	130 607	148 139	154 256	165 362	168 353	173 486

4. Електрификация

	Мярка	1960	1965	1970	1973	1974	1975	1976	1977
Електрифицирани населени места	брой	4 103	4 865	5 298	5 230	5 212	5 214	5 205	5 214
Градове	брой	119	175	189	190	214	214	216	219
Села	брой	3 984	4 690	5 109	5 040	4 998	5 000	4 989	4 995
Дължина на електропроводната									
мрежа	км	34 366	42 426	47 914	51 106	51 406	52 732	54 679	55 553
В градовете	км	5 575	9 314	11 654	13 334	14 835	15 840	16 721	17 458
В селата	км	28 791	33 112	36 260	37 772	36 571	36 892	37 958	38 095
Трафопостове	брой	8 315	15 573	21 844	25 760	27 015	28 628	29 898	31 224
В градовете	брой	2 261	5 676	8 552	10 730	11 607	12 459	13 087	13 774
В селата	брой	6 054	9 897	13 292	15 030	15 408	16 169	16 811	17 450

5. Електрифицирани населени места и население в тях

	1960	1965	1970	1973	1974	1975	1976	1977
Населени места ¹⁾	5 878	5 697	5 643	5 483	5 452	5 445	5 415	5 406
в т. ч. електрифицирани	4 103	4 865	5 298	5 230	5 212	5 214	5 205	5 214
Относителен дял на електрифицираните населени места от общия им брой – %	69,8	85,4	93,9	95,4	95,6	95,8	96,1	96,4
Население	2) 7 613,7	3) 8 227,9	8 514,9	8 647,4	8 710,0	8 731,4	8 785,8	8 822,6
в т. ч. в електрифицираните населени места	6 985,3	8 020,1	8 480,9	8 631,0	8 694,2	8 717,5	8 775,4	8 812,5

1) За 1960 г. и 1965 г. – на 1.06.а от 1970 г. – в края на годината.

2) Население според преброяването през 1956 година.

3) Население според преброяването през 1965 година.

6. Бани

	1960	1965	1970	1973	1974	1975	1976	1977
Бани	511	765	1 008	1 083	1 076	1 079	1 087	1 078
В градовете	181	250	288	309	331	333	339	343
В селата	330	515	720	774	745	746	748	735
Едновременна вместимост – места	15 727	21 353	28 107	31 089	31 189	31 617	31 936	32 070
В градовете	8 325	12 044	15 426	17 321	18 105	18 452	18 549	18 768
В селата	7 402	9 309	12 681	13 768	13 084	13 165	13 387	13 302

7. Хотели

	1960	1965	1970	1973	1974	1975	1976	1977
Хотели	810	779	745	763	758	741	745	731
В градовете	300	418	532	536	547	539	552	551
В селата	510	361	213	227	211	202	193	180
Легла	26 835	46 837	69 779	92 243	96 862	98 453	99 977	102 191
В градовете	22 981	42 676	66 736	74 508	77 352	78 122	79 484	81 972
В селата	3 854	4 161	3 043	17 735	19 510	20 331	20 493	20 219
Легладенощия – хил. бр.	7 477	11 682	18 404	21 492	22 513	23 662	24 089	24 043
В градовете	6 048	10 225	16 906	17 964	19 002	19 694	20 240	20 289
В селата	1 429	1 457	1 498	3 528	3 511	3 968	3 849	3 754
Реализирани ношувки – хил. бр.	5 856	8 909	13 788	16 375	17 288	18 628	17 788	17 369
В градовете	5 321	8 420	13 189	14 383	15 061	15 993	15 362	15 108
В селата	535	489	599	1 992	2 227	2 635	2 426	2 261

8. Улично стопанство в градовете

	Мярка	1960	1965	1970	1973	1974	1975	1976	1977
Улична мрежа									
Дължина	км	6 678	7 918	10 856	10 409	12 050	12 380	12 651	12 928
Площ	х. м ²	72 562	85 625	113 843	115 459	132 704	135 793	138 558	143 204
Павирани, асфалтирани и бетонирани улици									
Дължина	км	1 801	3 095	4 877	5 531	6 237	6 773	7 376	7 941
Площ	х. м ²	12 653	22 159	33 942	38 400	43 214	46 776	51 333	55 709
Шосирани улици									
Дължина	км	1 397	1 557	2 058	1 792	2 202	2 321	2 278	2 243
Площ	х. м ²	9 344	9 835	13 136	10 909	13 550	14 389	13 809	13 827
Тротоари									
Дължина	км	2 254	3 657	5 956	8 118	8 994	9 565	10 116	10 701
Площ	х. м ²	5 631	9 455	14 248	18 849	20 906	22 294	23 655	25 763
Дължина на осветените улици ..	км	4 698	5 960	8 252	8 740	9 897	10 291	10 518	11 048
Осветителни точки по улиците и площадите	брой	98 237	148 076	226 547	292 971	336 373	353 305	386 762	418 637

9. Зелено стопанство

	Мярка	1962	1965	1970	1973	1974	1975	1976	1977
Общо									
Зелени масиви	Брой	7 557	10 098	13 052	15 529	16 238	16 968	17 929	18 649
в т. ч. лесопаркове	Брой	761	905	1 279	1 676	1 747	1 837	1 901	1 967
Площ	дка	435 948	501 209	647 756	645 728	654 480	668 188	650 994	660 343
в т. ч. на лесопарковете	дка	372 224	427 961	545 805	527 402	531 278	538 864	515 664	519 777
Тревни площи по улиците	дка	2 205	2 618	4 657	5 724	6 336	7 749	8 071	8 525
Зелена площ на лице от населението	м ²	54	61	77	76	76	78	75	76
В градовете									
Зелени масиви	Брой	3 436	4 556	6 055	7 243	7 899	8 299	8 858	9 252
в т. ч. лесопаркове	Брой	191	237	345	458	504	541	556	573
Площ	дка	331 358	369 708	459 543	443 788	453 367	463 411	443 747	447 885
в т. ч. на лесопарковете	дка	286 668	323 168	389 247	360 339	364 455	369 855	345 270	346 862
Тревни площи по улиците	дка	1 661	1 986	2 911	3 654	4 251	5 399	5 536	5 865
Зелена площ на лице от населението	м ²	104	103	106	94	91	92	88	87
В селата									
Зелени масиви	Брой	4 121	5 542	6 997	8 286	8 339	8 669	9 071	9 397
в т. ч. лесопаркове	Брой	570	668	934	1 218	1 243	1 296	1 345	1 394
Площ	дка	104 590	131 501	188 213	201 940	201 113	204 777	207 247	212 458
в т. ч. на лесопарковете	дка	85 556	104 793	156 558	167 063	166 823	169 009	170 394	172 915
Тревни площи по улиците	дка	544	632	1 746	2 070	2 085	2 350	2 535	2 660
Зелена площ на лице от населението	м ²	22	29	46	53	56	58	58	60

10. Топлофикация
(Гр. София)

	Мярка	1960	1965	1970	1973	1974	1975	1976	1977
Дължина на топлофикационната мрежа до абонажните станции ..	км	43	104	280	336	336	336	395	431
Подадена топлинна енергия в мрежата	гига калории	465 893	1 122 525	2 631 541	3 766 264	3 766 906	4 190 775	4 741 939	4 827 025
Полезно използвана топлинна енергия	гига калории	434 862	1 039 172	2 349 669	3 363 949	3 402 479	3 798 963	4 254 785	4 340 986
За жилищни сгради	гига калории	33 347	144 974	519 144	1 071 325	1 084 030	1 273 070	1 514 126	1 659 306
За административни сгради	гига калории	80 524	408 423	831 598	863 535	920 676	1 063 092	1 085 707	1 188 179
За производствени нужди	гига калории	320 991	485 775	998 927	1 429 089	1 397 773	1 462 801	1 654 952	1 493 501

11. Перални

	1960	1965	1970	1973	1974	1975	1976	1977
Перални	164	219	263	282	252	250	252
В градовете	72	.	208	256	276	246	242	247
В селата	11	7	6	6	8	5
Пропускателна способност за 8 ч. смяна – кг .		45 363	85 170	114 236	134 498	145 880	161 482	169 655
В градовете	24 077	.	82 897	112 146	132 533	143 835	159 147	168 130
В селата	2 273	2 090	1 965	2 045	2 335	1 525
Изпрано бельо – тонове		12 514	20 689	34 982	37 828	42 044	46 104	51 492
В градовете	7 456	.	20 208	33 751	37 175	41 527	45 524	50 904
В селата	481	1 231	653	517	580	588

12. Бръснаро-фризьорски салони

	1960	1965	1970	1973	1974	1975	1976	1977
Салони	1 366	2 488	2 510	2 547	2 540	2 501	2 454	2 395
В градовете	682	912	1 135	1 138	1 198	1 203	1 191	1 166
В селата	684	1 576	1 375	1 409	1 342	1 298	1 263	1 229
Тоалетни кресла	6 116	8 350	8 562	8 481	8 488	8 433	8 245	8 176
В градовете	4 022	4 749	5 628	5 681	5 914	5 905	5 770	5 795
В селата	2 094	3 601	2 934	2 800	2 574	2 528	2 475	2 381

13. Работници в жилищно-комуналните предприятия
на стопанска сметка по видове дейности

(Среден годишен брой)

Видове дейности	1960	1965	1970	1973	1974	1975	1976	1977
Общо¹⁾	23 165	36 639	44 743	41 639	40 552	41 514	41 645	29 674
Водопровод	1 864	3 880	5 923	6 732	6 855	7 066	7 190	7 463
Канализация	330	499	665	717	712	741	819	764
Бани	2 267	2 774	3 104	2 921	2 835	2 344	2 637	1 898
Перални	612	998	1 346	481	416	402	287	173
Чистота	6 467	8 100	10 168	11 241	11 358	11 479	11 335	4 971
Бръснаро-фризьорство	1 814	2 902	3 559	6 745	6 701	7 232	6 694	5 802
Жилищен фонд	1 201	1 977	1 800	966	511	572	877	690
Хотели	1 522	1 794	1 314	2) 265	48	28	17	3
Други дейности	3) 7 088	3) 13 715	16 864	11 571	11 116	11 650	11 789	7 910

1) Без заетите в комуналния транспорт.

2) Намалението се дължи на преминаване на хотели към Държавния комитет по туризъм.

3) Без работниците, заети в строителните и монтажните работи.

XIX. ПРОСВЕТА

Данните за децата в постоянните детски градини са към 31.12., а в сезонните — към датата на закриване на детската градина.

В броя на детските учителки е включен и броят на директорките.

Към целодневните детски градини се отнасят и специалните, оздравителните и детските градини в състава на обединените детски заведения.

Разпределението на градове и села е на базата на местонамирането на съответното учебно заведение.

Данните за преподавателите в техникумите и училищата по изкуствата, професионално-техническите училища и школите се отнасят само за редовно назначените преподаватели, без лекторите.

В началния курс се включват учащите се от I до IV клас на началните, основните и пълните средни училища.

В прогимназиалния курс се включват учащите се от V до VIII клас на прогимназиите, основните и пълните средни училища.

От учебната 1977/78 година в началния курс се включват учениците от I до III клас, а в прогимназиалния курс — от IV до VIII клас.

От 1965/66 учебна година в гимназиалния курс се включват учащите се от IX до XI клас на гимназиите и пълните средни училища, включително подготвителния и VIII клас от езиковите гимназии.

Във вечерните училища повишават образованието си граждани, без да се откъсват от производството. Към общообразователните трудово-политехнически училища са отнесени и оздравителните (климатичните) училища, в които се учат, лекуват и укрепват здравето си ученици, боледували или предразположени към различни заболявания.

В училищата за обучение на бавноразвиващи се, трудно възпитаеми, глухонеми, слепи, и с говорни недостатъци деца се получава основно образование и съответна подготовка за трудова дейност.

В училищата за глухонеми, слепи и др. за завършили са посочени тези, които са завършили VII клас, а от 1965/66 учебна година и завършилите VIII клас.

Данните за занималните, общежитията, пансионите и столовете към общообразователните трудово-политехнически училища и домовете за деца и юноши са към 31.12.

Професионално-техническите училища са със срок на обучение от 1 до 3 години. В тях се подготвят квалифицирани работници за промишлеността, строителството, транспорта, съобщенията и комуналното стопанство. За разлика от техникумите в тях е застъпена повече производствената практика.

От учебната 1974/75 година започна закриването на професионално-техническите училища и преминаването им в средни професионално-технически училища.

Завършилите професионално-техническите училища не получават степен, а само работническа квалификация по съответната специалност.

От 1965/66 учебна година се обособиха средни професионално-технически училища с 3-годишен срок на обучение.

Завършилите получават освен работническа квалификация и средно образование.

Техникумите са средни училища със срок на обучение от 2 до 4 години за дневното и 5 години за вечерното и задочното обучение. В тези училища се подготвят специалисти със средно образование за промишлеността, строителството, селското стопанство, транспорта, търговията и здравеопазването.

Към икономическите техникуми се обособяват паралелки по специалността „Търговия“ и по „Стенография и машинопис“ с 3-годишен срок на обучение. Завършилите тези паралелки получават средно общо образование. Учащите се, преподавателите и завършчилите са включени в средните професионално-технически училища.

Средните училища по изкуствата подготвят кадри по изобразителни изкуства, музика и балет.

Промените в групите специалности при професионално-техническите училища, техникумите и висшите учебни заведения се дължат на изменения в номенклатурата на специалностите.

От учебната 1974/75 година специалността „Разработка и експлоатация на полезни изкопаеми“, изучавана в техникумите, се преименува на „Миннодобивна промишленост“, а от 1977/78 учебна година — на „Минна промишленост“

От учебната 1974/75 година учащите се в професионално-техническите училища, средните професионално-технически училища, техникумите и училищата по изкуствата се наблюдават по единични възрасти до 19-годишна възраст, а след това — по групи възрасти: 20—24, 25—29 и над 30 години.

В данните за студентите и преподавателите в полувисшите институти от 1965/66 г. са включени и данните за филиалите към ВУЗ с 3-годишен срок на обучение.

От учебната 1975/76 г. „Отдел за санитарни инспектори“ е обединен с Медицински институт № 1 — София. Броят на преподавателите в полувисшия медицински институт е включен в този на медицинските техникуми.

От учебната 1976/77 година средните медицински училища се трансформираха в полувисши институти. Към тях се организира задочно обучение за повишаване образователното равнище на работещите средни медицински кадри.

В броя на студентите и завършилите са включени студентите чужденци, но без българите, следвали и завършили в чужбина.

В данните за преподавателите във ВУЗ са включени и хоноруваните преподаватели.

За учебната 1976/77 година в данните за преподавателите в полувисшите институти са включени и тези за хоноруваните преподаватели.

Данните са към 10.10., а само за ВУЗ от учебната 1970/71 г. — към 15.11.

1. Детски градини

Детски градини	1960	1965	1970	1973	1974	1975	1976	1977
Детски градини								
Общо	6 570	7 914	8 037	7 692	7 515	7 550	7 263	6 807
Постоянни 1)	2 564	3 652	4 508	5 008	5 290	5 562	5 702	5 590
Целодневни	609	1 099	1 757	2 327	2 626	2 938	3 156	3 142
Полудневни	1 955	2 553	2 751	2 681	2 664	2 624	2 546	2 448
Сезонни 2)	4 006	4 262	3 529	2 684	2 225	1 988	1 561	1 217
Временни	318	917	998	829	631	547	414	311
Летни	3 534	3 116	2 306	1 648	1 407	1 243	966	738
Детски площадки	154	229	225	207	187	198	181	168
Общо	11 873	16 392	18 185	20 847	22 265	24 137	25 900	26 408
Постоянни	5 225	9 071	12 244	16 240	18 519	20 793	23 275	24 352
Целодневни	2 784	5 671	8 252	11 995	14 182	16 381	18 933	20 139
Полудневни	2 441	3 400	3 992	4 245	4 337	4 412	4 342	4 213
Сезонни	6 648	7 321	5 941	4 607	3 746	3 344	2 625	2 056
Временни	1 031	2 404	2 408	1 986	1 482	1 297	985	732
Летни	5 434	4 618	3 244	2 314	1 993	1 769	1 363	1 052
Детски площадки	183	299	289	307	271	278	277	272
Деца								
Общо	284 356	323 883	331 960	360 582	379 629	392 625	394 878	396 925
Постоянни	109 695	168 364	216 466	272 227	305 093	327 158	344 300	357 682
Целодневни	31 768	69 921	104 698	159 239	185 811	208 616	232 876	252 805
Полудневни	77 927	98 443	111 768	112 988	119 282	118 542	111 424	104 877
Сезонни	174 661	155 519	115 494	88 355	74 536	65 467	50 578	39 243
Временни	13 469	29 142	29 336	24 406	18 704	15 654	11 615	8 764
Летни	155 718	118 497	78 668	55 616	48 287	42 255	31 491	23 321
Детски площадки	5 474	7 880	7 490	8 333	7 545	7 558	7 472	7 158

1) Към 31.12.

2) Към датата на закриване.

2. Детски градини в градовете и селата

Детски градини	1960	1965	1970	1973	1974	1975	1976	1977
В градовете								
Детски градини								
Общо	1 327	1 843	1 975	2 135	2 255	2 328	2 353	2 284
Постоянни ¹⁾	953	1 320	1 535	1 748	1 919	2 006	2 096	2 053
Целодневни	502	684	809	1 012	1 143	1 218	1 318	1 275
Полудневни	451	636	726	736	776	788	778	778
Сезонни ²⁾	374	523	440	387	336	322	257	231
Временни	68	98	82	72	53	44	32	26
Летни	155	207	151	132	110	100	78	72
Детски площадки	151	218	207	183	173	178	147	133
Детски учителки								
Общо	3 964	6 631	7 949	10 401	11 924	13 176	14 944	15 825
Постоянни	3 290	5 749	7 211	9 709	11 336	12 626	14 490	15 386
Целодневни	2 501	4 552	5 657	7 942	9 398	10 603	12 471	13 386
Полудневни	789	1 197	1 554	1 767	1 938	2 023	2 019	2 000
Сезонни	674	882	738	692	588	550	454	439
Временни	231	267	236	217	149	129	92	87
Летни	265	329	232	200	183	167	131	120
Детски площадки	178	286	270	275	256	254	231	232
Деца								
Общо	71 962	114 258	136 866	177 326	202 409	215 981	229 098	242 841
Постоянни	56 236	95 013	121 252	162 058	188 684	203 081	218 376	232 392
Целодневни	28 408	156 237	73 479	109 939	128 558	142 062	160 635	177 273
Полудневни	27 828	38 776	47 773	52 119	60 126	61 019	57 741	55 119
Сезонни	15 726	19 245	15 614	15 268	13 725	12 900	10 722	10 449
Временни	2 853	3 202	2 820	2 782	1 877	1 752	1 144	1 236
Летни	7 542	8 498	5 787	4 945	4 682	4 214	3 214	2 991
Детски площадки	5 331	7 545	7 007	7 541	7 166	6 934	6 364	6 222
В селата								
Детски градини								
Общо	5 243	6 071	6 062	5 557	5 260	5 222	4 910	4 523
Постоянни ¹⁾	1 611	2 332	2 973	3 260	3 371	3 556	3 606	3 537
Целодневни	107	415	948	1 315	1 483	1 720	1 838	1 867
Полудневни	1 504	1 917	2 025	1 945	1 888	1 836	1 768	1 670
Сезонни ²⁾	3 632	3 739	3 089	2 297	1 889	1 666	1 304	986
Временни	250	819	916	757	578	503	382	285
Летни	3 379	2 909	2 155	1 516	1 297	1 143	888	666
Детски площадки	3	11	18	24	14	20	34	35
Детски учителки								
Общо	7 909	9 761	10 236	10 446	10 341	10 961	10 956	10 583
Постоянни	1 935	3 322	5 033	6 531	7 183	8 167	8 785	8 966
Целодневни	283	1 119	2 595	4 053	4 784	5 778	6 462	6 753
Полудневни	1 652	2 203	2 438	2 478	2 399	2 389	2 323	2 213
Сезонни	5 974	6 439	5 203	3 915	3 158	2 794	2 171	1 617
Временни	800	2 137	2 172	1 769	1 333	1 168	893	645
Летни	5 169	4 289	3 012	2 114	1 810	1 602	1 232	932
Детски площадки	5	13	19	32	15	24	46	40
Деца								
Общо	212 394	209 625	195 094	183 256	177 220	176 644	165 780	154 084
Постоянни	53 459	73 351	95 214	110 169	116 409	124 077	125 924	125 290
Целодневни	3 360	13 684	31 219	49 300	57 253	66 554	72 241	75 532
Полудневни	50 099	59 667	63 995	60 869	59 156	57 523	53 683	49 758
Сезонни	158 935	136 274	99 880	73 087	60 811	52 567	39 856	28 794
Временни	10 616	25 940	26 516	21 624	16 827	13 902	10 471	7 528
Летни	148 176	109 999	72 881	50 671	43 605	38 041	28 277	20 330
Детски площадки	143	335	483	792	379	624	1 108	936

1) Към 31.12.

2) Към датата на закриване.

3. Учебни заведения, преподаватели и учещи се

	1960/61	1965/66	1970/71	1973/74	1974/75	1975/76	1976/77	1977/78
Учебни заведения	6 448	5 804	4 933	4 494	4 501	4 485	4 428	4 382
Общобразователни трудово-политехнически училища	5 877	5 060	4 197	3 752	3 772	3 747	3 692	3 652
Училища за бавноразвиващи се, трудновъзпитаеми, глухонеси и с говорни недостатъци деца	66	100	116	119	123	125	125	126
Професионално-технически училища ¹⁾	236	288	132	71	19	8	5	5
Средни професионално-технически училища .	—	41	196	265	299	307	313	309
Техникуми и училища по изкуствата	231	270	246	238	239	246	232	230
Полувисши институти	18	19	20	25	25	28	35	34
Висши учебни заведения	20	26	26	24	24	24	26	26
Преподаватели	64 333	79 077	81 402	85 660	87 273	90 013	92 866	93 474
Общобразователни трудово-политехнически училища	51 067	56 411	54 068	54 912	55 218	56 082	57 175	57 096
Училища за бавноразвиващи се, трудновъзпитаеми, глухонеси и с говорни недостатъци деца	881	1 703	2 155	2 224	2 241	2 293	2 341	2 375
Професионално-технически училища	2 835	4 880	2 734	1 324	377	180	83	85
Средни професионално-технически училища .	—	782	5 720	8 101	8 969	9 245	9 476	9 537
Техникуми и училища по изкуствата	5 307	8 763	9 045	9 432	9 663	9 983	9 847	9 724
Полувисши институти	360	633	555	759	881	982	2 325	2 522
Висши учебни заведения	3 883	5 905	7 125	8 908	9 924	11 248	11 619	12 135
Учещи се	1 416 682	1 630 741	1 554 306	1 541 598	1 531 179	1 530 654	1 520 326	1 524 172
Общобразователни трудово-политехнически училища	1 212 383	1 254 648	1 154 630	1 107 745	1 095 962	1 098 889	1 095 791	1 093 888
Училища за бавноразвиващи се, трудновъзпитаеми, глухонеси и с говорни недостатъци деца	7 080	14 592	16 870	17 476	17 776	18 139	17 980	18 162
Професионално-технически училища	42 123	71 008	47 253	32 236	22 157	9 708	4 190	3 503
Средни професионално-технически училища .	—	15 324	83 038	112 061	121 948	136 566	145 539	152 048
Техникуми и училища по изкуствата	93 944	175 067	152 919	152 489	148 674	141 518	129 934	116 209
Полувисши институти	6 187	15 635	10 265	16 076	18 758	19 779	23 230	47 110
Висши учебни заведения	54 965	84 467	89 331	103 515	105 904	106 055	103 662	93 252

1) Намалението се дължи на реорганизация.

4. Преподаватели и учащи се в учебните заведения по пол

Учебни заведения	1976/77		1977/78		1976/77		1977/78	
	преподаватели	в т. ч. жени	преподаватели	в т. ч. жени	учащи се	в т. ч. жени	учащи се	в т. ч. жени
Общо	92 866	54 583	93 474	55 337	1 520 326	743 900	1 524 172	749 712
в т. ч. вечерно и задочно обучение	1 106	599	910	464	85 732	40 380	92 548	51 602
В общообразователните трудово-политехнически училища	57 175	39 685	57 096	39 673	1 095 791	551 450	1 093 888	549 772
в т. ч. вечерно обучение	633	392	510	302	13 740	7 096	10 841	5 475
В училищата за бавноразвиващи се, трудновъзпитаеми, глухонemi, слепи и с говорни недостатъци деца	2 341	1 531	2 375	1 560	17 980	6 516	18 162	6 586
В професионално-техническите училища	83	27	85	26	4 190	286	3 503	307
В средните професионално-технически училища	9 476	4 055	9 537	4 102	145 539	56 407	152 048	57 921
в т. ч. вечерно и задочно обучение	47	18	47	6	4 589	2 129	2 909	1 147
В техникумите и училищата по изкуствата ..	9 847	4 956	9 724	4 929	129 934	54 889	116 209	46 643
в т. ч. вечерно и задочно обучение	426	189	353	156	35 276	12 051	30 315	9 909
В полувисшите институти	2 325	1 248	2 522	1 331	23 230	18 872	47 110	39 682
в т. ч. вечерно и задочно обучение ¹⁾	—	—	—	—	3 544	2 831	23 606	20 576
Във висшите учебни заведения	11 619	3 081	12 135	3 716	103 662	55 480	93 252	48 801
в т. ч. вечерно и задочно обучение ¹⁾	—	—	—	—	28 583	16 273	24 877	14 495

¹⁾ Преподавателите са от дневното обучение.

5. Завършили учебни заведения по периоди

	1945—1950	1951—1955	1956—1960	1961—1965	1966—1970	1971—1975	1976—1977
Гимназиален курс на общообразователните трудово-политехнически училища	139 342	83 244	104 222	129 205	149 343	148 365	68 414
Професионално-технически училища ... ¹⁾	23 533	79 331	58 002	106 035	129 438	84 852	8 788
Средни професионално-технически училища	—	—	—	²⁾ 2 631	27 597	118 319	73 578
Техникуми и училища по изкуствата ...	37 319	69 079	68 752	108 343	172 290	195 331	78 468
Полувисши институти	6 244	11 503	8 467	17 633	21 707	22 516	³⁾ 24 711
Висши учебни заведения	17 860	29 911	29 161	34 660	58 020	70 665	35 436

¹⁾ Данните са за периода 1948—1950 г. включително.

²⁾ Данните са за годините 1964 и 1965.

³⁾ Увеличението се дължи на големия брой завършили задочната форма на обучение в полувисшите медицински институти.

6. Общобразователни трудово-политехнически училища

	1960/61	1965/66	1970/71	1973/74	1974/75	1975/76	1976/77	1977/78
Училища¹⁾								
Начални (I – IV клас) ²⁾	2 408	1 612	1 235	932	953	942	901	857
Прогимназии (V – VIII клас) ³⁾	93	87	88	73	69	69	69	71
Основни (I – VIII клас) ³⁾	3 060	3 073	2 610	2 430	2 422	2 408	2 401	2 406
Гимназии (IX – XI клас)	144	131	134	142	143	128	132	123
Пълни средни (I – XI клас)	172	157	130	175	185	200	189	195
Преподаватели								
Начален курс (I – IV клас) ²⁾	21 955	21 383	20 103	19 638	19 652	20 142	16 450	16 763
Прогимназиален курс (V – VIII кл.) ³⁾	21 091	28 059	27 695	28 029	28 036	28 303	32 895	32 707
Гимназиален курс (IX – XI клас)	8 021	6 969	6 270	7 245	7 530	7 637	7 830	7 626
Учащи се								
Начален курс (I – IV клас) ²⁾	620 971	578 174	542 445	501 299	484 590	495 645	392 234	404 421
Прогимназиален курс (V – VIII кл.) ³⁾ ...	433 408	551 141	511 236	491 536	494 583	486 658	590 290	581 288
в т. ч. вечерно обучение	4 306	12 313	3 852	3 377	2 325	1 985	1 667	1 515
Гимназиален курс (IX – XI клас)	158 004	125 333	100 949	114 910	116 789	116 586	113 267	108 179
в т. ч. вечерно обучение	14 397	19 831	16 913	20 187	17 965	15 380	12 073	9 326

1) Намаленето се дължи на уедряването им. Училищата, намиращи се в едно или близки населени места, се обединяват под едно административно ръководство.

2) За 1976/77 учебна година за част от учащите се и за 1977/78 учебна година – I–III клас.

3) За 1960/61 учебна година – V–VII клас, а от 1977/78 учебна година – IV–VIII клас.

7. Общобразователни трудово-политехнически училища в градовете и селата

	В градовете				В селата			
	1960/61	1965/66	1970/71	1977/78	1960/61	1965/66	1970/71	1977/78
Училища								
Начални (I – IV клас) ¹⁾	235	254	240	215	2 173	1 358	995	642
Прогимназии (V – VIII клас) ²⁾	24	39	42	40	69	48	46	31
Основни (I – VIII клас) ²⁾	328	493	558	601	2 732	2 580	2 052	1 805
Гимназии (IX – XI клас)	129	128	132	123	15	3	2	–
Пълни средни (I – XI клас)	120	125	114	179	52	32	16	16
Преподаватели								
Начален курс (I – IV клас) ¹⁾	6 242	7 580	8 162	8 428	15 713	13 803	11 941	8 335
Прогимназиален курс (V – VIII клас) ²⁾	6 226	10 858	12 145	16 135	14 865	17 201	15 550	16 572
Гимназиален курс (IX – XI клас)	6 962	6 530	6 096	7 400	1 059	439	174	226
Учащи се								
Начален курс (I – IV клас) ¹⁾	221 875	246 958	259 669	245 178	399 096	331 216	282 776	159 243
Прогимназиален курс (V – VIII клас) ²⁾	153 814	256 019	255 531	338 987	279 594	295 122	255 705	242 301
в т. ч. вечерно обучение	3 843	10 700	3 504	1 404	463	1 613	348	111
Гимназиален курс (IX – XI клас)	138 503	118 248	98 498	105 414	19 501	7 085	2 451	2 765
в т. ч. вечерно обучение	14 327	19 481	16 699	9 233	70	350	214	93

1) За 1976/77 учебна година за част от учащите се и за 1977/78 учебна година – I–III клас.

2) За 1960/61 учебна година – V–VII клас, а от 1977/78 учебна година – IV–VIII клас.

8. Учаци се от началния и прогимназиялни курс в общообразователните трудово-политехнически училища през учебната 1977/78 г. по възраст

Възраст (в навършени години)	Начален курс (I-III клас)	По класове			Прогимназия- лен курс (IV-VIII клас)	По класове				
		I	II	III		IV	V	VI	VII	VIII
Общо										
Общо	404 421	136 869	135 243	132 309	581 288	118 218	115 393	116 754	113 433	117 490
Под 7	1 709	1 709	-	-	-	-	-	-	-	-
7	130 473	128 460	2 012	1	-	-	-	-	-	-
8	133 528	4 582	126 649	2 297	-	-	-	-	-	-
9	128 845	1 174	4 359	123 312	2 395	2 394	1	-	-	-
10	5 617	476	1 135	4 006	109 238	106 878	2 360	-	-	-
11	2 146	211	568	1 367	110 527	5 165	102 435	2 927	-	-
12	1 100	131	281	688	113 732	1 944	6 091	100 627	5 066	4
13	576	71	146	359	117 197	1 010	2 333	8 221	96 276	9 357
14	255	33	60	162	110 136	514	1 239	3 221	8 278	96 884
15	141	19	29	93	13 741	232	673	1 390	3 021	8 425
16 и повече	31	3	4	24	4 322	81	261	368	792	2 820
В градовете										
Общо	245 178	83 713	82 085	79 380	338 987	70 417	67 672	66 972	65 278	68 648
Под 7	636	636	-	-	-	-	-	-	-	-
7	81 297	80 420	876	1	-	-	-	-	-	-
8	81 886	2 005	78 679	1 202	-	-	-	-	-	-
9	77 887	425	1 803	75 659	1 070	1 070	-	-	-	-
10	2 196	123	390	1 683	67 043	65 954	1 089	-	-	-
11	645	64	177	404	66 112	2 053	62 732	1 327	-	-
12	346	21	92	233	66 385	676	2 217	60 971	2 519	2
13	153	17	39	97	67 372	342	739	2 975	58 324	4 992
14	77	-	19	58	63 788	178	417	1 018	3 095	59 080
15	32	1	8	23	4 910	78	254	433	905	3 240
16 и повече	23	1	2	20	2 307	66	224	248	435	1 334
В селата										
Общо	159 243	53 156	53 158	52 929	242 301	47 801	47 721	49 782	48 155	48 842
Под 7	1 073	1 073	-	-	-	-	-	-	-	-
7	49 176	48 040	1 136	-	-	-	-	-	-	-
8	51 642	2 577	47 970	1 095	-	-	-	-	-	-
9	50 958	749	2 556	47 653	1 325	1 324	1	-	-	-
10	3 421	353	745	2 323	42 195	40 924	1 271	-	-	-
11	1 501	147	391	963	44 415	3 112	39 703	1 600	-	-
12	754	110	189	455	47 347	1 268	3 874	39 656	2 547	2
13	423	54	107	262	49 825	668	1 594	5 246	37 952	4 365
14	178	33	41	104	46 348	336	822	2 203	5 183	37 804
15	109	18	21	70	8 831	154	419	957	2 116	5 185
16 и повече	8	2	2	4	2 015	15	37	120	357	1 486

9. Учащи се от гимназиалния курс в общообразователните трудово-политехнически училища през учебната 1977/78 г. по възраст

Възраст (в навършени години)	Гимназиален курс (VIII – XI клас)	По класове			
		VIII ¹⁾	IX	X	XI
Общо					
Общо	108 179	5 575	33 300	34 697	34 607
Под 14	311	310	1	–	–
14	4 293	3 324	969	–	–
15	29 713	1 916	26 966	830	1
16	32 360	25	2 836	28 487	1 012
17	30 591	–	312	2 930	27 349
18 и повече	10 911	–	2 216	2 450	6 245
В градовете					
Общо	105 414	5 575	32 410	33 749	33 680
Под 14	311	310	1	–	–
14	4 246	3 324	922	–	–
15	28 944	1 916	26 220	807	1
16	31 438	25	2 769	27 668	976
17	29 767	–	300	2 851	26 616
18 и повече	10 708	–	2 198	2 423	6 087
В селата					
Общо	2 765	–	890	948	927
Под 14	–	–	–	–	–
14	47	–	47	–	–
15	769	–	746	23	–
16	922	–	67	819	36
17	824	–	12	79	733
18 и повече	203	–	18	27	158

1) Само от подготвителния и VIII клас на езиковите гимназии.

10. Учащи се в общообразователните трудово-политехнически училища през учебната 1977/78 г. по възраст и пол

Възраст (в навършени години)	Общо	Мъже	Жени
Общо	1 093 888	544 116	549 772
Под 7	1 709	831	878
7	130 473	67 283	63 190
8	133 528	68 264	65 264
9	131 240	66 953	64 287
10	114 855	59 029	55 826
11	112 673	57 890	54 783
12	114 833	58 945	55 888
13	118 083	60 697	57 386
14	114 684	58 695	55 989
15	43 595	17 716	25 879
16	34 954	12 000	22 954
17	31 007	9 996	21 011
18	3 720	1 310	2 410
19	914	283	631
20	777	266	511
21-25	3 992	2 319	1 673
26-30	1 914	1 119	795
31 и повече	937	520	417

11. Завършили общообразователните трудово-политехнически училища

	1960	1965	1970	1973	1974	1975	1976	1977
Начален курс (IV клас)	133 765	138 402	124 431	122 663	128 826	117 575	117 158	111 634
Прогимназиален курс (VII клас - VIII клас) 1)	105 424	114 051	110 997	110 931	110 820	113 482	115 172	114 340
Гимназиален курс (XI клас)	25 309	27 459	28 323	29 450	30 076	31 984	34 618	33 796

1) От 1970 г. завършват осмнокласно основно образование.

12. Завършили общообразователните трудово-политехнически училища в градовете и селата

	В градовете				В селата			
	1960	1965	1970	1977	1960	1965	1970	1977
Начален курс (IV клас) ...	47 050	59 281	59 907	65 390	86 715	79 121	64 524	46 244
Прогимназиален курс (VII клас - VIII клас) 1) ...	38 844	56 987	57 420	65 614	66 580	57 064	53 577	48 726
Гимназиален курс (XI клас)	21 127	25 916	27 409	32 956	4 182	1 543	914	840

1) От 1970 г. завършват осмнокласно основно образование.

13. Ученици, изучаващи западен език в общообразователните трудово-политехнически училища през учебната 1977/78 година 1)

	Общо	По класове			
		VIII	IX	X	XI
Френски	133 539	79 470	17 295	18 365	18 409
Немски	63 510	32 434	9 897	10 360	10 819
Английски	28 145	11 049	6 004	5 888	5 204

1) Без изучаващите италиански език 128 ученика.

14. Занимални, общежития, пансиони и столове към общообразователните трудово-политехнически училища

	1975/76			1976/77			1977/78		
	общо	в градовете	в селата	общо	в градовете	в селата	общо	в градовете	в селата
Полуинтернати	462	87	375	480	86	394	705	58	647
Ученици в тях	111 316	37 159	74 157	119 823	38 616	81 207	177 873	67 081	110 792
Занимални ¹⁾	3 167	1 086	2 081	3 077	1 135	1 942	2 577	955	1 622
Ученици в тях	287 395	145 261	142 134	303 859	164 583	139 276	264 498	143 938	120 560
Общежития	395	102	293	343	92	251	332	86	246
Ученици в тях	21 163	9 460	11 703	19 638	9 330	10 308	18 611	8 283	10 328
Пансиони ²⁾	422	111	311	429	118	311	408	109	299
Ученици в тях	37 798	14 747	23 051	38 337	14 862	23 475	37 178	14 538	22 640
Столове ³⁾	1 802	548	1 254	1 639	516	1 123	1 663	559	1 104
Столуващи ученици	279 243	129 016	150 227	291 530	137 578	153 952	298 506	145 555	152 951

1) Включително занималните, организирани на обществени начала.

2) Включително интернатите.

3) Включително столовете и столуващите от училищата, мероприятията и общоградските столове.

15. Относителен дял на учениците, посещавали занимални от общия брой ученици от I – VIII клас

(Проценти)

	1961	1965	1970	1973	1974	1975	1976	1977
Общо	5	9	23	25	27	29	30	26
В градовете	7	9	19	23	25	26	28	24
В селата	4	9	28	27	30	33	33	30

16. Училища за бавноразвиващи се, трудновъзпитаеми, глухонемни, слепи и с говорни недостатъци деца

	1960/61	1965/66	1970/71	1973/74	1974/75	1975/76	1976/77	1977/78
Училища	66	100	116	119	123	125	125	126
Преподаватели	881	1 703	2 155	2 224	2 241	2 293	2 341	2 375
Учащи се	7 080	14 592	16 870	17 476	17 776	18 139	17 980	18 162
Завършили ¹⁾	414	970	1 626	2 049	2 036	2 209	2 205	2 109

1) Завършилите са дадени за календарни години (1960, 1965, 1970 г. и т. н.).

17. Училища за бавноразвиващи се, трудновъзпитаеми, глухонеми, слепи и с говорни недостатъци деца по вид

Видове училища	1975/76			1976/77			1977/78		
	училища	преподаватели	учащи се	училища	преподаватели	учащи се	училища	преподаватели	учащи се
Общо	125	2 293	18 139	125	2 341	17 980	126	2 375	18 162
Училища за бавноразвиващи се деца	83	1 653	13 514	84	1 653	13 350	86	1 658	13 396
Училища за трудновъзпитаеми деца	29	370	2 852	28	379	2 869	27	398	2 947
Училища за глухонеми	5	122	874	5	157	872	5	162	896
Училища за слепи	2	41	269	2	40	257	2	42	267
Училища за деца с говорни недостатъци	6	107	630	6	112	632	6	115	656

18. Домове за деца и юноши

	1960	1965	1970	1973	1974	1975	1976	1977
Домове	89	97	113	115	114	115	118	117
Възпитаници	6 871	8 239	9 497	9 840	9 801	9 659	9 988	9 851

19. Професионално-технически училища по вид

Видове училища	1960/61	1965/66	1970/71	1973/74	1974/75	1975/76	1976/77	1977/78
Училища								
Общо 1)	236	288	132	71	19	8	5	5
Промислени, строителни, транспорт и съобщения	103	165	89	39	11	3	—	—
Селскостопански и горски	133	123	43	32	8	5	5	5
Преподаватели								
Общо	2 835	4 880	2 734	1 324	377	180	83	85
Промислени, строителни, транспорт и съобщения	1 974	3 407	1 889	701	262	103	7	7
Селскостопански и горски	861	1 473	845	623	115	77	76	78
Учащи се								
Общо	42 123	71 008	47 253	32 236	22 157	9 708	4 190	3 503
Промислени, строителни, транспорт и съобщения	26 941	50 285	35 877	23 382	19 670	8 059	2 885	2 588
Селскостопански и горски	15 182	20 723	11 376	8 854	2 487	1 649	1 305	915

1) Намалението се дължи на реорганизация.

**20. Учащи се в професионално-техническите училища през учебната 1977/78 г.
по пол и възраст**

Пол	Общо	Възраст (в навършени години)								
		под 15	15	16	17	18	19	20-24	25-29	над 30
Общо	3 503	772	1 004	957	517	136	30	28	43	16
Мъже	3 196	728	943	873	473	92	8	20	43	16
Жени	307	44	61	84	44	44	22	8	-	-

21. Учащи се в професионално-техническите училища по групи специалности

Групи специалности	1960/61		1965/66		1970/71		1977/78.
	общо	в т. ч. вечерно и задочно обучение	общо	в т. ч. вечерно и задочно обучение	общо	в т. ч. вечерно и задочно обучение	общо
Общо	42 123	175	71 008	413	47 253	154	3 503
Геологопроучвателни работи	-	-	162	-	-	-	-
Рудна и каменовъглена промишленост	866	-	1 368	-	139	-	-
Енергетика	-	-	-	-	78	-	-
Металургия	-	-	691	-	135	-	-
Машиностроене и металообработване	5 482	136	15 930	114	4 482	-	23
Електромашиностроене и електроуредостроене	788	39	5 145	-	1 340	-	-
Химическа и каучукова промишленост	127	-	132	-	104	-	-
Стъкларска и порцелано-фаянсва промишленост	325	-	989	-	608	-	-
Производство на строителни материали	315	-	686	-	581	-	-
Горско стопанство и дърводобивна промишленост	153	-	222	-	124	-	79
Дървообработвателна промишленост	2 047	-	1 565	-	1 036	-	29
Целулозно-книжна промишленост	-	-	-	-	57	-	-
Полиграфическа промишленост	286	-	269	-	-	-	-
Хранително-вкусова промишленост	1 369	-	2 016	-	1 072	-	-
Шивашка промишленост	3 367	-	2 161	-	3 552	-	102
Кожаро-кожухарска и обувна промишленост	659	-	778	-	811	-	-
Текстилна промишленост	2 478	-	3 748	-	3 340	-	-
Обществено хранене	1 214	-	2 820	-	3 174	-	-
Транспорт и съобщения	1 491	-	372	30	3 980	-	57
Строителство	5 636	-	10 743	269	10 275	154	2 437
Селско стопанство							
Механизация на селското стопанство	6 907	-	7 799	-	5 082	-	776
Квалифицирани работници за селското стопанство	8 122	-	6 968	-	2 924	-	
Квалифицирани работници по ремонт на селскостопанските машини	-	-	5 619	-	3 198	-	
Художествени занаяти	357	-	255	-	53	-	-
Комунално-битови услуги	134	-	570	-	1 108	-	-

22. Завършили професионално-техническите училища по вид

Видове училища	1960	1965	1970	1973	1974	1975	1976	1977
Общо	10 438	29 336	22 687	17 024	14 614	12 510	6 683	2 105
Промислени, строителни, транспорт и съобщения	7 238	20 371	17 082	12 843	13 199	11 022	4 368	1 284
Селскостопански и горски	3 200	8 965	5 605	4 181	1 415	1 488	2 315	821

23. Завършили професионално-техническите училища по групи специалности

Групи специалности	1960	1965	1970	1973	1974	1975	1976	1977
Общо	10 438	29 336	22 687	17 024	14 614	12 510	6 683	2 105
Геологпроучвателни работи	—	94	—	—	—	—	—	—
Рудна и каменовъглена промишленост	554	819	115	27	—	—	—	—
Енергетика	—	—	95	48	113	47	—	—
Металургия	—	166	118	4	30	34	—	—
Машиностроене и металообработване	99	5 138	2 857	1 150	903	531	261	15
Електромашиностроене и електроуредостроене	327	1 406	546	295	186	—	—	—
Химическа и каучукова промишленост	22	50	167	—	—	—	—	—
Стъкларска и порцелано-фаянсова промишленост	134	336	246	220	183	171	50	—
Производство на строителни материали	243	257	316	156	137	62	—	—
Горско стопанство и дърводобивна промишленост	129	307	151	93	92	91	85	81
Дървообработвателна промишленост	84	846	488	321	248	173	137	13
Целулозно-книжна промишленост	—	—	47	—	—	—	—	—
Полиграфическа промишленост	—	278	1	—	—	—	—	—
Хранително-вкусова промишленост	382	902	505	342	200	148	23	—
Шивашка промишленост	—	1 678	1 532	1 527	1 181	1 168	336	38
Кожаро-кожухарска и обувна промишленост	212	338	420	354	230	251	147	17
Текстилна промишленост	1 695	1 434	1 591	971	669	546	194	—
Обществено хранене	295	904	1 227	1 104	1 039	839	313	—
Транспорт и съобщения	974	1 204	1 790	1 822	1 636	1 581	1 214	8
Строителство	2 169	4 182	4 499	3 644	3 195	2 871	1 687	1 217
Селско стопанство								
Механизация на селското стопанство	1 819	3 126	2 202	1 899	2 810	2 689	1 395	} 716
Квалифицирани работници за селското стопанство	1 252	3 393	1 612	1 475	1 178	950	787	
Квалифицирани работници по ремонт на селскостопански машини	—	2 158	1 653	1 122	249	84	27	
Художествени занаяти	48	190	29	—	—	—	—	—
Комунално-битови услуги	—	130	480	450	335	274	27	—

24. Общежития, пансионни и столове към професионално-техническите училища

	1965/66	1970/71	1973/74	1974/75	1975/76	1976/77	1977/78
Общежития	107	14	34	3	4	3	2
Ученици в тях	10 821	1 043	4 008	1 122	669	507	423
Пансионни	129	113	43	18	8	7	6
Ученици в тях	21 263	20 571	7 156	3 459	1 074	757	855
Столове	128	24	38	12	5	2	2
Столуващи ученици	26 462	9 775	10 064	1 935	1 401	698	498

25. Средни професионално-технически училища по вид

Видове училища	1965/66	1970/71	1973/74	1974/75	1975/76	1976/77	1977/78
Училища							
Общо	41	196	265	299	307	313	309
Промислени, строителни, транспорт и съобщения	20	155	216	242	268	249	250
Селскостопански и горски	21	38	40	50	31	56	53
Международен туризъм и икономически	—	3	9	7	8	8	6
Преподаватели							
Общо	782	5 720	8 101	8 969	9 245	9 476	9 537
Промислени, строителни, транспорт и съобщения	551	4 659	6 695	7 351	8 236	7 738	7 922
Селскостопански и горски	217	940	1 145	1 394	742	1 466	1 452
Международен туризъм и икономически	14	121	261	224	267	272	163
Учащи се							
Общо	15 324	83 038	112 061	121 948	136 566	145 539	152 048
Промислени, строителни, транспорт и съобщения	8 081	64 821	89 969	99 523	118 475	119 071	125 527
Селскостопански и горски	2 603	11 347	13 236	15 013	9 773	18 581	19 276
Международен туризъм и икономически	4 640	6 870	8 856	7 412	8 318	7 887	7 245

26. Учащи се в средните професионално-технически училища през учебната 1977/78 г. по пол и възраст

Пол	Общо	Възраст (в навършени години)								
		под 15	15	16	17	18	19	20-24	24-29	над 30
Общо	152 048	4 367	47 183	47 864	40 760	7 739	1 473	1 096	1 025	541
Мъже	94 127	2 497	28 377	29 494	25 619	5 370	1 029	670	707	364
Жени	57 921	1 870	18 806	18 370	15 141	2 369	444	426	318	177

27. Учащи се в средните професионално-технически училища по групи специалности

Групи специалности	1965/66	1970/71		1977/78	
		общо	в т.ч. вечерно и задочно обучение	общо	в т.ч. вечерно и задочно обучение
Общо	15 324	83 038	2 556	152 048	2 909
Геологопроучвателни работи	—	—	—	76	—
Рудна и каменовъглена промишленост	298	1 426	98	1 621	1
Енергетика	—	1 125	—	3 364	32
Металургия	—	496	—	1 021	—
Машиностроене и металообработване	3 915	24 669	398	33 078	834
Електромашиностроене и електроуредостроене	988	7 115	68	9 484	163
Химическа и каучукова промишленост	578	4 533	72	4 533	50
Стъкларска и порцелано-фаянсова промишленост	—	300	—	1 872	21
Производство на строителни материали	—	110	—	706	—
Горско стопанство и дърводобивна промишленост	—	34	—	413	—
Дървообработвателна промишленост	657	2 450	—	4 653	23
Целулозно-книжна промишленост	191	948	—	1 100	—
Полиграфическа промишленост	—	353	—	456	1
Хранително-вкусова промишленост	—	2 073	—	4 414	34
Шивашка промишленост	265	2 157	275	9 179	115
Кожаро-кожухарска и обувна промишленост	—	798	207	1 531	—
Текстилна промишленост	—	2 462	897	6 700	39
Обществено хранене	77	2 000	—	8 422	294
Транспорт и съобщения	—	5 801	—	14 730	147
Строителство	1 085	4 539	—	16 865	311
Селско стопанство					
Механизация на селското стопанство		1 974	—		
Квалифицирани работници за селското стопанство	2 603	8 021	—	18 242	341
Квалифицирани работници по ремонт на селскостопански машини		1 371	—		
Художествени занаяти	—	679	—	134	—
Комунално-битови услуги	110	414	—	1 476	7
Икономика (търговия, стенография и машинопис)	4 557	7 190	541	7 779	496
Физкултура	—	—	—	199	—

28. Завършили средните професионално-технически училища по вид

Видове училища	1965	1970	1973	1974	1975	1976	1977
Общо	1 516	9 261	24 654	27 989	31 428	34 902	38 676
Промислени, строителни, транспорт и съобщения	712	5 631	19 326	22 716	26 531	28 450	31 529
Селскостопански и горски	163	2 116	2 919	3 259	2 546	4 147	4 987
Международен туризъм и икономически	641	1 514	2 409	2 014	2 351	2 305	2 160

29. Завършили средните професионално-технически училища по групи специалности

Групи специалности	1965	1970	1973	1974	1975	1976	1977
Общо	1 516	9 261	24 654	27 989	31 428	34 902	38 676
Геологопроучвателни работи	—	—	54	19	19	18	46
Рудна и каменовъглена промишленост .	49	174	269	463	521	538	548
Енергетика	—	154	412	506	534	524	655
Металургия	—	66	208	134	197	142	209
Машиностроене и металообработване ..	210	1 824	6 478	7 533	8 106	8 782	9 329
Електромашиностроене и електроуредо- строене	90	620	2 122	2 399	2 391	2 597	2 859
Химическа и каучукова промишленост .	—	875	1 188	1 392	1 424	1 302	1 298
Стъкларска и порцелано-фаянсова про- мишленост	—	16	70	196	303	311	389
Производство на строителни материали	—	—	89	30	—	148	182
Горско стопанство и дърводобивна про- мишленост	—	—	21	24	27	25	45
Дървообработвателна промишленост ..	93	359	767	819	987	1 029	1 126
Целулозно-книжна промишленост	86	70	343	237	297	292	242
Полиграфическа промишленост	—	—	91	109	137	119	91
Хранително-вкусова промишленост ...	—	145	670	777	741	914	1 148
Шивашка промишленост	—	277	1 013	1 237	1 582	1 790	2 246
Кожаро-кожухарска и обувна промиш- леност	—	—	316	413	345	378	369
Текстилна промишленост	—	113	931	955	985	1 223	1 382
Обществено хранене	—	224	621	841	1 175	1 699	1 923
Транспорт и съобщения	—	248	1 992	2 248	2 462	2 700	3 057
Строителство	184	306	1 446	2 035	2 672	3 407	3 674
Селско стопанство							
Механизация на селското стопанство .		401	550	899	1 449	1 427	} 4 813
Квалифицирани работници за селското стопанство	} 163	} 1 418	} 2 082	} 2 018	} 2 083	} 2 417	
Квалифицирани работници по ремонт на селскостопански машини							
Художествени занаяти	—	85	208	181	183	273	254
Комунално-битови услуги	—	75	181	153	244	327	392
Иксномика (търговия, стенография и машинопис)	641	1 514	2 208	2 162	2 266	2 162	2 322
Физкултура	—	—	—	—	—	72	77

30. Общежития, пансион и столове към средните професионално-технически училища

	1965/66	1970/71	1973/74	1974/75	1975/76	1976/77	1977/78
Общежития	12	52	96	107	118	216	158
Ученици в тях	898	4 802	12 440	12 097	10 768	14 894	14 654
Пансион	10	66	60	78	90	74	75
Ученици в тях	1 820	8 700	11 413	13 154	15 580	13 731	12 299
Столове	22	73	126	151	171	167	168
Столуващи ученици	6 298	32 713	43 674	42 778	44 943	62 770	53 132

31. Техникуми и училища по изкуствата по вид

Видове училища	1960/61	1965/66	1970/71	1973/74	1974/75	1975/76	1976/77	1977/78
Училища								
Общо	231	270	246	238	239	246	232	230
Техникуми	220	262	237	227	227	233	218	216
Промислени	82	121	119	112	113	116	116	115
Строителни	13	18	16	18	18	19	18	19
Механизация и електрификация на селско- то стопанство	83	60	9	8	10	10	10	11
Селскостопански и горски			29	27	21	23	20	19
Транспорт (експлоатация)	1	4	3	3	3	2	2	3
Съобщения	—	—	1	2	2	2	2	2
Икономически	18	28	32	31	33	33	34	34
Медицински	17	21	17	17	18	19	7	3
Физкултура	1	1	1	—	—	—	—	1
Обществено хранене	5	9	10	9	9	9	9	9
Училища по изкуствата	7	8	9	11	12	13	14	14
Педагогически училища ¹⁾	4	—	—	—	—	—	—	—
Преподаватели								
Общо	5 307	8 763	9 045	9 432	9 663	9 983	9 847	9 724
Техникуми	5 003	8 383	8 588	8 913	9 084	9 346	9 181	9 005
Промислени	2 430	4 454	4 857	4 771	4 939	5 054	5 150	5 073
Строителни	320	557	604	618	610	622	710	738
Механизация и електрификация на селско- то стопанство	1 467	1 777	402	444	522	489	487	529
Селскостопански и горски			882	946	787	876	774	682
Транспорт (експлоатация)	4	117	96	114	132	149	137	181
Съобщения	—	—	25	48	50	54	53	49
Икономически	462	815	995	1 049	1 096	1 092	1 106	1 143
Медицински	182	347	310	513	565	620	362	161
Физкултура	2) 4	23	29	20	8	7	3	34
Обществено хранене	134	293	388	390	375	383	399	415
Училища по изкуствата	206	378	457	519	579	637	666	719
Педагогически училища ¹⁾	98	2	—	—	—	—	—	—
Учащи се								
Общо	93 944	175 067	152 919	152 489	148 674	141 518	129 934	116 209
Техникуми	90 848	172 807	150 539	149 574	145 468	138 187	126 424	112 583
Промислени	43 193	98 579	88 357	80 836	78 800	73 905	70 980	68 097
Строителни	6 263	11 975	10 917	11 729	11 091	10 447	10 167	9 031
Механизация и електрификация на селско- то стопанство	24 889	30 207	5 018	4 725	5 309	5 058	4 531	4 393
Селскостопански и горски			12 520	10 896	8 481	9 154	7 737	6 758
Транспорт (експлоатация)	264	2 040	1 492	1 657	1 622	1 556	1 566	1 492
Съобщения	—	—	169	666	766	802	855	971
Икономически	10 221	17 314	21 274	24 058	23 218	21 535	19 697	17 282
Медицински	4 469	8 756	7 119	12 114	13 505	13 528	8 888	2 791
Физкултура	2) 70	521	622	219	145	127	55	100
Обществено хранене	1 479	3 415	3 051	2 674	2 531	2 075	1 948	1 668
Училища по изкуствата	1 043	2 103	2 315	2 915	3 206	3 331	3 510	3 626
Педагогически училища ¹⁾	2 053	157	65	—	—	—	—	—

1) От 1965/66 учебна година педагогическите училища преминават като отдели към полувисшите институти и средните политехнически училища.

2) Намалението се дължи на неприемане на учащи се в 1 курс от предшестващите години.

32. Учащи се в техникумите и училищата по изкуствата през учебната 1977/78 г. по пол и възраст

Пол	Общо	Възраст (в навършени години)								
		под 15	15	16	17	18	19	20—24	25—29	над 30
Общо	116 209	2 861	18 788	19 982	19 839	17 763	2 848	14 118	11 640	8 370
Мъже	69 566	1 542	10 603	11 833	11 783	10 373	1 245	8 660	7 817	5 710
Жени	46 643	1 319	8 185	8 149	8 056	7 390	1 603	5 458	3 823	2 660

33. Учащи се в техникумите и училищата по изкуствата по групи специалности и вид обучение

Групи специалности	1965/66			1970/71			1977/78		
	редовно обучение	вечерно обучение	задочно обучение	редовно обучение	вечерно обучение	задочно обучение	редовно обучение	вечерно обучение	задочно обучение
Общо	113 081	36 376	25 610	107 019	24 219	21 681	85 894	14 152	16 163
Геология и проучване	377	—	—	468	—	—	327	—	16
Минна промишленост	1 752	581	763	1 965	125	441	1 516	137	483
Енергетика	5 687	4 546	2 188	6 236	3 087	1 652	6 269	2 054	1 710
Металургия	938	332	243	716	134	112	858	—	48
Машиностроене и уредостроене	19 868	18 651	5 747	23 227	13 358	5 504	19 253	8 054	4 764
Електромашиностроене и електроуредостроене	5 500	2 167	1 144	6 317	939	955	5 542	975	1 088
Химическа технология	3 344	320	1 177	3 789	63	1 422	3 282	—	487
Стъкларска и порцелано-фаянсва промишленост	1 135	244	98	716	143	301	613	—	44
Промисленост за строителни материали	598	101	150	432	133	28	559	—	—
Хранително-вкусова промишленост	4 368	350	695	2 745	99	490	3 491	—	447
Обществено хранене	3 010	320	242	2 554	241	256	—	—	—
Горско стопанство и дърводобивна промишленост	976	—	152	726	—	156	965	—	122
Дървообработвателна промишленост	3 010	957	763	2 738	312	441	2 235	—	226
Целулозно-книжна промишленост	619	135	—	434	—	25	—	—	—
Текстилна промишленост	2 550	1 257	1 020	3 186	270	862	2 190	—	497
Шивашка промишленост	3 262	1 083	390	2 208	556	157	610	—	38
Кожаро-кожухарска и обувна промишленост	1 007	470	104	904	63	237	605	—	98
Полиграфическа промишленост	395	296	200	379	170	152	487	15	220
Транспорт (експлоатация)	326	234	108	1 262	277	92	1 753	403	487
Строителство и геодезия	8 001	2 079	2 010	8 112	1 906	1 252	6 755	1 152	1 020
Механизация и електрификация на селското стопанство	24 073	31	4 251	4 161	39	519	3 152	—	170
Селско стопанство				9 949	—	1 367	5 264	—	744
Икономика	11 189	1 924	3 953	14 112	1 965	5 197	13 029	1 206	3 202
Здравеопазване	8 545	211	—	6 780	339	—	2 836	156	—
Физкултура	309	—	212	410	—	212	100	—	—
Просвета	157	—	—	65	—	—	—	—	—
Изкуство	2 016	87	—	2 315	—	—	4 116	—	—
Комунално-битови услуги	69	—	—	113	—	122	87	—	252

34. Завършили техникумите и училищата по изкуствата по вид

Видове училища	1960	1965	1970	1973	1974	1975	1976	1977
Общо	12 511	33 178	33 683	40 329	40 090	42 369	41 183	37 285
Техникуми	10 446	32 691	33 170	39 786	39 542	41 831	40 523	36 695
Промислени	4 968	15 931	19 230	19 927	19 331	20 004	19 552	18 190
Строителни	71	2 667	2 307	2 653	2 971	2 992	3 056	2 487
Механизация и електрификация на селското стопанство	2 505	6 402	1 001	1 173	1 257	1 521	1 486	1 276
Селскостопански и горски			2 900	3 018	2 166	2 441	2 038	1 908
Транспорт (експлоатация)	—	340	227	315	271	395	447	398
Съобщения	—	—	—	270	259	319	395	344
Икономически	1 138	3 117	4 258	7 938	8 015	8 156	7 475	6 410
Медицински	1 678	3 795	2 429	3 754	4 474	5 272	5 376	5 119
Физкултура	63	68	100	67	162	66	71	60
Обществено хранене	23	371	718	671	636	665	627	503
Училища по изкуствата	153	487	411	543	548	538	660	590
Педагогически училища	1 912	—	102	—	—	—	—	—

35. Завършили техникумите и училищата по изкуствата по групи специалности и вид обучение

Групи специалности	1965			1970			1977		
	редовно обучение	вечерно обучение	задочно обучение	редовно обучение	вечерно обучение	задочно обучение	редовно обучение	вечерно обучение	задочно обучение
Общо	26 466	3 783	2 929	23 107	5 883	4 693	27 315	4 522	5 448
Геология и проучване	60	—	14	97	—	—	78	—	—
Минна промишленост	405	18	175	393	60	109	553	47	125
Енергетика	1 325	396	380	1 402	599	374	1 415	559	389
Металургия	108	40	6	138	41	34	182	—	12
Машиностроене и уредостроене	4 888	1 757	694	4 446	2 911	1 020	4 985	2 521	1 377
Електромашиностроене и електроуредостроене	761	286	139	1 315	420	230	1 513	230	254
Химическа технология	650	28	72	860	32	297	848	—	146
Стъкларска и порцелано-фаянсва промишленост	94	—	9	228	52	14	175	12	—
Промисленост за строителни материали	48	—	5	78	27	20	55	—	—
Хранително-вкусова промишленост	610	17	90	805	20	78	870	—	126
Обществено хранене	390	—	14	607	71	40	—	—	—
Горско стопанство и дърводобивна промишленост	157	—	13	177	—	14	198	—	32
Дървообработвателна промишленост	795	153	70	566	91	99	663	—	67
Целулозно-книжна промишленост	—	—	—	157	69	25	—	—	—
Текстилна промишленост	774	76	128	517	157	209	572	—	114
Шивашка промишленост	731	282	16	457	144	47	317	15	16
Кожаро-кожухарска и обувна промишленост	85	73	7	192	76	9	158	—	32
Полиграфическа промишленост	66	14	15	48	70	30	100	39	39
Транспорт (експлоатация)	—	18	6	214	76	6	380	84	40
Строителство и геодезия	2 242	150	275	2 011	304	209	2 017	233	237
Механизация и електрификация на селското стопанство	5 718	—	397	836	—	113	909	—	81
Селско стопанство	—	—	—	2 255	—	358	1 741	—	181
Икономика	2 322	357	385	2 313	626	1 319	3 683	668	2 070
Здравеопазване	3 690	105	—	2 412	17	—	5 168	114	45
Физкултура	49	—	19	61	—	39	60	—	—
Просвета	—	—	—	102	—	—	—	—	—
Изкуство	474	13	—	391	20	—	624	—	—
Комунално-битови услуги	24	—	—	29	—	—	51	—	65

36. Общежития, пансиони и столове към техникумите и училищата по изкуствата

	1965/66	1970/71	1973/74	1974/75	1975/76	1976/77	1977/78
Общежития	80	60	76	61	62	73	66
Ученици в тях	8 242	5 623	9 742	8 764	10 114	9 864	9 798
Пансиони	23	29	6	20	19	18	20
Ученици в тях	3 801	4 432	1 586	3 343	2 971	2 605	2 988
Столове	151	112	106	131	136	119	125
Столуващи ученици	54 076	39 558	38 512	41 738	42 166	46 771	39 447

37. Учащи се — стипендианти в професионално-техническите училища, средните професионално-технически училища, техникумите и училищата по изкуствата по видове училища

Видове училища	1965/66	1970/71	1973/74	1974/75	1975/76	1976/77	1977/78
В професионално-техническите училища ..	15 152	5 280	1 784	4 187	1 842	1 800	2 290
В средните професионално-технически училища	2 712	15 153	14 323	24 766	17 500	23 994	36 022
В техникумите и училищата по изкуствата	13 063	12 399	13 728	13 873	11 972	10 691	10 137

38. Относителен дял на учащите се, столуващи в ученически столове от общия брой учащи се

	(Проценти)						
	1965	1970	1973	1974	1975	1976	1977
Общо	15	20	29	27	26	29	34

39. Полувисши институти по вид

Видове институти	1960/61	1965/66	1970/71	1973/74	1974/75	1975/76	1976/77	1977/78
Институти								
Общо	18	19	20	25	25	28	35	34
Учителски институти	15	15	13	17	17	17	17	16
Институт по съобщенията	1	1	1	1	1	1	1	1
Библиотечен институт	1	1	1	1	1	1	1	1
Институти по международен туризъм	—	1	2	2	2	2	2	2
Институти за културно-просветни кадри	—	—	3	3	3	3	3	3
Институт за музикални и хореографски кадри	—	—	—	1	1	1	1	1
Медицински институти ¹⁾	—	—	—	—	—	3	10	10
Други институти	1	1	—	—	—	—	—	—
Преподаватели								
Общо	360	633	555	759	881	982	1 325	2 522
Учителски институти ²⁾	251	512	406	556	613	709	828	837
Институт по съобщенията	35	42	49	45	48	48	52	51
Библиотечен институт	11	8	14	14	15	15	28	37
Институти по международен туризъм	—	16	54	55	67	66	90	90
Институти за културно-просветни кадри	—	—	24	53	59	62	104	97
Институт за музикални и хореографски кадри	—	—	—	22	24	27	68	76
Медицински институти ¹⁾	—	—	—	—	—	—	1 088	1 275
Отдел за естрадни изпълнители ³⁾	—	—	8	14	55	55	67	59
Други институти	63	55	—	—	—	—	—	—
Студенти								
Общо	6 187	15 635	10 265	16 076	18 758	19 779	23 230	47 110
Учителски институти ²⁾	4 203	12 207	6 921	12 134	14 728	15 046	13 760	12 808
Институт по съобщенията	623	1 154	1 259	1 076	1 145	1 177	1 106	1 042
Библиотечен институт	198	314	424	502	483	458	419	530
Институти по международен туризъм	—	283	834	1 277	1 316	1 313	1 315	1 193
Институти за културно-просветни кадри	—	—	635	554	527	489	480	487
Институт за музикални и хореографски кадри	—	—	—	208	166	182	175	208
Медицински институти ¹⁾	—	—	89	197	238	949	5 847	30 728
Отдел за естрадни изпълнители ³⁾	—	—	103	128	155	165	128	114
Други институти	1 163	1 677	—	—	—	—	—	—

1) От учебната 1976/77 г. всички средни обединени медицински училища (техникуми) станаха полувисши институти.

2) От 1965/66 учебна година, включително филиалите към ВУЗ.

3) Отдел към Българска държавна консерватория.

40. Студенти в полувисшите институти през учебната 1977/78 г. по пол и възраст

Пол	Общо	Възраст (в навършени години)							
		17	18	19	20	21-23	24-25	26-28	29 и повече
Общо	47 110	365	4 075	6 009	4 342	6 880	2 092	1 660	21 687
Мъже	7 428	23	117	200	548	2 285	852	541	2 862
Жени	39 682	342	3 958	5 809	3 794	4 595	1 240	1 119	18 825

41. Завършили полувисшите институти по вид

Видове институти	1960	1965	1970	1973	1974	1975	1976	1977
Общо	509	7 268	3 538	4 165	4 791	6 146	7 054	17 647
Учителски институти ¹⁾	2) 100	6 530	2 761	3 160	3 668	5 010	5 904	5 341
Институт по съобщенията	129	271	319	365	234	241	286	333
Библиотечен институт	64	71	103	113	194	210	178	145
Институти по международен туризъм	—	—	343	162	257	306	259	345
Институти за културно-просветни кадри	—	—	—	301	276	222	276	248
Институт за музикални и хореографски кадри	—	—	—	—	82	64	31	74
Медицински институти	—	—	—	31	36	51	85	11 116
Отдел за естрадни изпълнители	—	—	12	33	44	42	35	45
Други институти	216	396	—	—	—	—	—	—

1) От 1970 г. включително завършващите филиалите към ВУЗ.

2) Срокът на обучение се увеличава от 2 на 3 години.

42. Висши учебни заведения

	1960/61	1965/66	1970/71	1973/74	1974/75	1975/76	1976/77	1977/78
Учебни заведения								
Общо	20	26	26	24	24	24	26	26
Факултети	33	42	48	50	68	68	72	73
Инженерно-технически	10	15	17	17	24	24	26	26
Селскостопански	4	4	5	3	3	2	2	2
Икономически	6	6	6	6	8	9	9	9
Медицински	3	3	3	5	7	7	7	7
По изкуствата	5	5	6	5	5	5	5	6
Други	5	9	11	14	21	21	23	23
Преподаватели								
Общо	3 883	5 905	7 125	8 908	9 924	11 248	11 619	12 135
Професори	389	471	666	774	805	871	848	874
Доценти	402	683	899	1 350	1 434	1 551	1 711	1 759
Асистенти	2 058	3 246	3 765	4 983	5 172	5 727	6 157	6 633
Преподаватели	1 034	1 505	1 795	1 801	2 513	3 099	2 903	2 869
В т. ч. шатни	3 074	4 613	5 452	7 480	8 118	9 546	9 889	9 993
Професори	379	431	605	723	708	797	788	768
Доценти	370	632	829	1 279	1 356	1 474	1 607	1 603
Асистенти	1 594	2 485	2 814	4 136	4 198	4 722	5 144	5 341
Преподаватели	731	1 065	1 204	1 342	1 856	2 553	2 350	2 281
Студенти								
Общо ¹⁾	54 965	84 467	89 331	103 515	105 904	106 055	103 662	93 252
По групи специалности:								
Инженерно-технически	18 286	35 558	40 692	43 729	44 979	44 417	43 258	36 096
Селско стопанство	8 700	9 451	4 971	3 812	3 771	3 839	3 586	3 309
Икономика	8 094	10 262	13 832	18 322	19 357	19 086	18 290	16 528
Математика, естествени и хуманитарни науки	10 529	17 358	15 432	21 457	21 027	21 297	20 279	19 016
Здравеопазване	5 541	7 139	8 301	8 909	9 135	10 191	10 632	11 001
Физкултура	1 289	1 750	1 325	2 134	2 311	2 246	2 469	2 459
Изкуство	1 069	1 525	2 186	2 629	2 841	2 987	3 082	3 094
Право	1 457	1 424	2 592	2 523	2 483	1 992	2 066	1 749

1) Включително студентите — чужденци, но без българите, които следват в чужбина.

43. Студенти по групи специалности и вид обучение

Групи специалности	1960/61		1965/66		1970/71		1977/78	
	общо	в т. ч. задочници	общо	в т. ч. задочници	общо	в т. ч. задочници	общо	в т. ч. задочници
Общо	54 965	15 340	84 467	26 461	89 331	22 192	93 252	23 417
Геология и проучване	455	81	538	89	692	36	848	114
Разработка и експлоатация на полезните изкопаеми	1 475	381	1 448	513	1 463	321	1 144	312
Енергетика	1 537	405	2 089	624	2 511	663	2 841	808
Металургия	838	289	1 560	622	869	401	548	238
Машиностроене и уредостроене	3 622	1 279	7 680	2 336	9 714	2 588	10 663	2 225
Електромашиностроене и електроуредо- строене	1 612	632	5 379	1 396	6 994	1 589	6 423	1 282
Химическа технология	1 741	490	4 785	1 330	4 376	1 248	2 591	1 105
Хранително-вкусова промишленост	1 416	208	2 105	380	1 944	199	1 998	470
Горско стопанство и дърводобивна промиш- леност	1 197	260	1 378	364	1 500	247	819	132
Дървообработвателна и целулозно-книжна промишленост							841	276
Текстилна, кожарска, кожухарска и обувна промишленост	1 095	297	1 804	422	1 536	332	912	264
Транспорт (експлоатация)	416	42	1 343	165	1 317	60	783	110
Строителство	2 882	755	5 449	1 394	6 448	849	5 685	639
Механизация и електрификация на селското стопанство	8 700	2 660	9 451	3 303	1 328	153	-	-
Селско стопанство							4 971	949
Икономика	8 094	3 219	10 262	5 967	13 832	5 787	16 528	5 616
Математика, естествени и хуманитарни науки	10 529	3 190	17 358	5 291	15 432	4 872	19 016	6 932
Здравеопазване	5 541	-	7 139	154	8 301	293	11 001	308
Физкултура	1 289	462	1 750	1 009	1 325	455	2 459	909
Изкуство	1 069	44	1 525	244	2 186	267	3 094	481
Право	1 457	646	1 424	858	2 592	883	1 749	504
В т. ч. жени	21 834	4 385	34 045	8 847	43 508	10 026	48 801	13 557
Геология и проучване	103	9	123	14	191	14	314	59
Разработка и експлоатация на полезните из- копаеми	154	23	184	27	291	29	348	87
Енергетика	260	15	267	44	688	89	989	251
Металургия	169	62	344	143	323	118	217	105
Машиностроене и уредостроене	495	52	1 466	173	2 629	333	3 444	521
Електромашиностроене и електроуредо- строене	384	33	1 359	159	2 261	303	2 130	365
Химическа технология	884	209	2 173	613	2 405	692	1 427	663
Хранително-вкусова промишленост	702	78	1 079	154	1 171	142	1 121	332
Горско стопанство и дърводобивна промиш- леност	322	62	460	71	640	87	288	49
Дървообработвателна и целулозно-книжна про- мишленост							422	144
Текстилна, кожарска, кожухарска и обувна промишленост	545	132	840	168	812	140	500	168
Транспорт (експлоатация)	46	1	82	1	132	6	121	14
Строителство	818	77	1 771	262	2 827	351	2 456	302
Механизация и електрификация на селското стопанство ¹⁾	2 980	865	3 467	1 255	197	21	-	-
Селско стопанство							2 658	431
Икономика	3 191	985	4 664	2 395	7 840	3 237	10 220	3 740
Математика, естествени и хуманитарни науки	6 293	1 563	10 365	2 805	10 785	3 264	13 617	5 369
Здравеопазване	3 162	-	3 868	134	5 129	276	6 549	306
Физкултура	360	93	413	181	320	103	778	280
Изкуство	483	14	740	94	1 114	164	1 575	261
Право	483	112	380	154	1 095	226	844	208

1) От 1973/74 г. специалността „Механизация на селското стопанство“ е включена в „Машиностроене и уредостроене“, а специалността „Електрификация на селското стопанство“ – в „Енергетика“.

44. Завършили висши учебни заведения по групи специалности

Групи специалности	1960	1965	1970	1973	1974	1975	1976	1977
Общо ¹⁾	5789	7 781	12 409	14 496	15 013	14 661	16 556	18 880
Инженерно-технически	1 480	2 438	5 042	6 372	6 233	5 880	6 184	6 961
Селско стопанство	1 088	1 288	1 415	975	861	903	817	848
Икономика	889	1 176	1 895	2 239	2 821	2 961	3 300	3 755
Математика, естествени и хуманитарни науки	827	1 527	2 163	2 961	2 631	2 765	3 465	4 366
Здравеопазване	911	622	1 174	1 231	1 466	1 101	1 431	1 451
Физкултура	169	294	259	224	166	172	382	371
Изкуство	268	181	319	399	440	463	558	640
Право	157	255	142	95	395	416	419	488

1) Без завършилите в чужбина.

45. Студенти — стипендианти¹⁾

	1960/61	1965/66	1970/71	1973/74	1974/75	1975/76	1976/77	1977/78
Студенти — стипендианти	14 354	21 941	19 797	21 909	20 386	21 419	29 738	31 891
Относителен дял от общия брой на студентите от редовното обучение — %	36	39	31	30	28	29	41	48

1) От 1970/71 учебна година без стипендиантите — чужденци.

46. Обхванати ученици в интернати, пансионати и общежития и студенти в общежития

	1960	1965	1970	1973	1974	1975	1976	1977
Ученици	64 242	85 479	97 610	95 793	100 137	100 333	96 806	
Студенти	3 620	8 500	9 901	21 297	20 630	17 809	19 827	19 187

47. Студенти — българи, следвали във висши учебни заведения у нас и в чужбина по групи специалности и вид обучение

Групи специалности Вид обучение	1960/61	1965/66	1970/71	1973/74	1974/75	1975/76	1976/77	1977/78
Общо	54 795	85 021	88 609	103 805	106 343	107 493	105 498	95 145
Редовно	39 243	57 285	65 497	74 784	75 819	76 819	75 852	69 130
Задочно	15 340	26 461	22 192	27 697	29 240	29 516	28 367	24 555
Вечерно	212	1 275	920	1 324	1 284	1 158	1 279	1 460
Инженерно-технически	18 420	36 349	40 743	44 105	45 534	45 511	44 631	37 475
Редовно	13 214	26 386	32 041	35 165	35 668	35 621	35 077	28 689
Задочно	5 119	9 635	8 686	8 894	9 828	9 850	9 495	8 434
Вечерно	87	328	16	46	38	40	59	352
Селско стопанство	8 610	9 320	4 743	3 533	3 456	3 516	3 276	3 033
Редовно	5 950	6 017	3 794	2 670	2 619	2 591	2 458	2 341
Задочно	2 660	3 303	949	863	837	925	818	692
Икономика	8 054	10 225	13 838	18 656	19 598	19 708	19 041	17 311
Редовно	4 710	3 697	7 481	10 695	10 765	11 284	10 710	10 350
Задочно	3 219	5 967	5 787	7 096	7 923	7 620	7 466	6 183
Вечерно	125	561	570	865	910	804	865	778
Математика, естествени и хуманитарни науки	10 578	17 553	15 424	21 686	21 285	21 649	20 524	19 416
Редовно	7 388	12 061	10 395	13 189	12 966	12 870	12 251	12 228
Задочно	3 190	5 291	4 872	8 272	8 133	8 595	8 068	7 013
Вечерно	—	201	157	225	186	184	205	175
Здравеопазване	5 283	6 779	7 644	8 354	8 622	9 599	10 128	10 432
Редовно	5 283	6 625	7 351	8 087	8 330	9 239	9 823	10 124
Задочно	—	154	293	267	292	360	305	308
Физкултура	1 284	1 751	1 309	2 116	2 296	2 238	2 472	2 450
Редовно	822	742	854	1 326	1 383	1 248	1 540	1 541
Задочно	462	1 009	455	790	913	990	932	909
Изкуство	1 067	1 597	2 291	2 776	2 942	3 097	3 188	3 163
Редовно	1 023	1 353	2 024	2 394	2 550	2 651	2 650	2 682
Задочно	44	244	267	382	392	446	538	481
Право	1 499	1 447	2 617	2 579	2 610	2 175	2 238	1 865
Редовно	853	404	1 557	1 258	1 538	1 315	1 343	1 175
Задочно	646	858	883	1 133	922	730	745	535
Вечерно	—	185	177	188	150	130	150	155

48. Студенти — българи от редовния курс у нас и в чужбина по възраст и пол

Възраст (в навършени години) Пол	1965/66	1970/71	1973/74	1974/75	1975/76	1976/77	1977/78
Общо	57 285	65 497	74 784	75 819	76 819	75 852	69 130
Мъже	32 325	32 659	34 576	34 883	36 083	36 565	34 346
Жени	24 960	32 838	40 208	40 936	40 736	39 287	34 784
17	552	398	370	593	617	863	828
Мъже	233	187	154	199	168	214	239
Жени	319	211	216	394	449	649	589
18	4 034	4 416	4 558	5 084	4 778	4 840	4 302
Мъже	1 527	881	541	863	863	923	698
Жени	2 507	3 535	4 017	4 221	3 915	3 917	3 604
19	6 809	8 260	7 592	7 522	7 669	7 529	7 145
Мъже	2 599	2 967	1 137	1 335	1 408	1 563	1 564
Жени	4 210	5 293	6 455	6 187	6 261	5 966	5 581
20	7 378	10 809	11 687	10 957	11 015	11 379	10 666
Мъже	3 274	4 628	4 243	4 042	3 831	4 174	4 197
Жени	4 104	6 181	7 444	6 915	7 184	7 205	6 469
21—25	31 702	36 992	44 887	45 111	46 415	45 396	41 484
Мъже	19 456	20 499	24 253	23 694	25 100	25 456	24 125
Жени	12 246	16 493	20 634	21 417	21 315	19 940	17 359
26—30	5 321	3 670	5 176	6 079	5 836	5 425	4 281
Мъже	3 974	2 765	3 854	4 402	4 346	3 920	3 187
Жени	1 347	905	1 322	1 677	1 490	1 505	1 094
31 и повече	1 489	1) 952	514	473	489	420	424
Мъже	1 262	732	394	348	367	315	336
Жени	227	220	120	125	122	105	88

1) Включително студентите на възраст на 29 и повече години.

49. Студенти — българи от редовния курс у нас и в чужбина по обществени групи

Обществени групи	1960/61	1965/66	1970/71	1973/74	1974/75	1975/76	1976/77	1977/78
Общо	39 243	57 285	65 497	74 784	75 819	76 819	75 852	69 130
Работници	11 000	20 132	22 864	25 619	25 907	26 192	25 933	23 624
Служещи	14 269	22 505	33 973	42 459	43 256	44 934	45 524	42 216
Кооперирани занаятчи 1)	702	597	292	116	40	43	—	—
Кооперирани селяни	12 243	13 425	7 652	6 110	6 231	5 343	4 074	2) —
Некооперирани занаятчи 1)	258	98	33	17	4	6	—	—
Некооперирани селяни 1)	311	215	195	117	82	76	—	—
Други	460	313	488	346	299	225	321	3 290

1) От 1976/77 учебна година се наблюдават в „Други“

2) От 1977/78 учебна година се наблюдават в „Работници“ и „Служещи“

УЧАЩИ СЕ ВЪВ ВСИЧКИ СТЕПЕНИ
НА ОБУЧЕНИЕ
хиляди

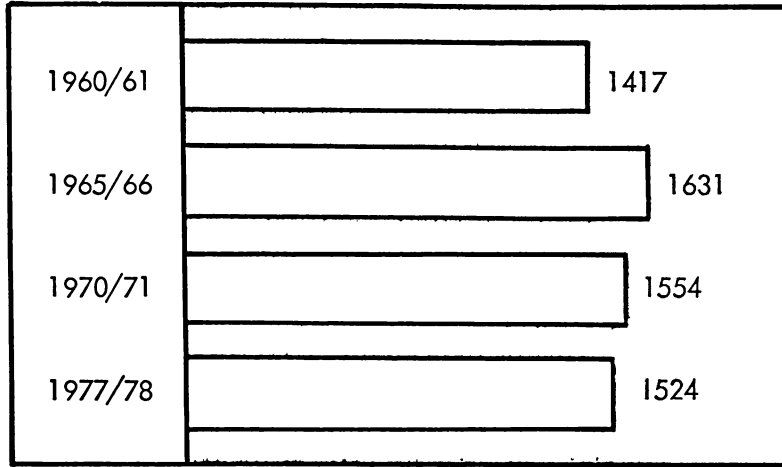

СТУДЕНТИ НА 10000 ДУШИ
ОТ НАСЕЛЕНИЕТО



СТУДЕНТИ ВЪВ ВИСШИТЕ УЧЕБНИ ЗАВЕДЕНИЯ
И УЧАЩИ СЕ В ТЕХНИКУМИТЕ И УЧИЛИЩАТА ПО ИЗКУСВАТА - хил.

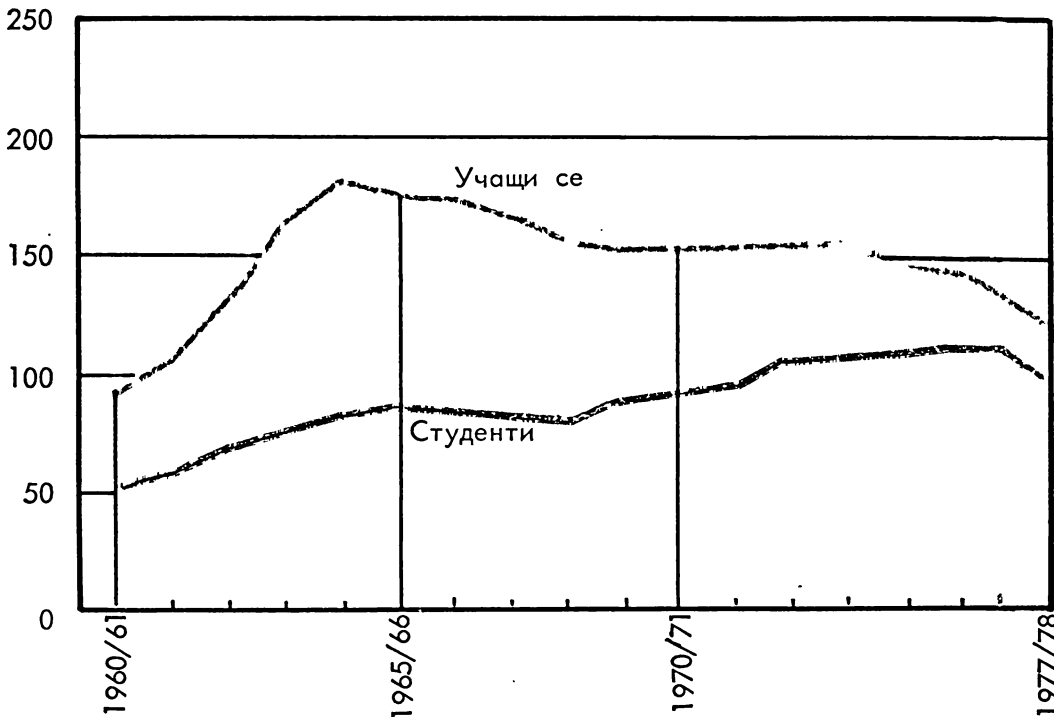

ЖЕНИ - УЧАЩИ СЕ ПРЕЗ УЧЕБНАТА
1977/78 ГОДИНА

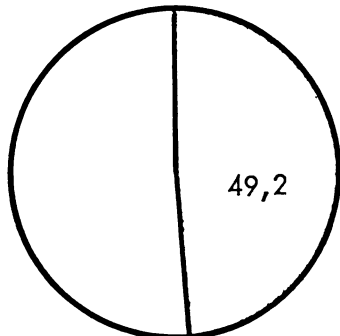

% на жените от общия брой
на учащите се

ПРЕПОДАВАТЕЛИ ВЪВ ВСИЧКИ СТЕПЕН
НА ОБУЧЕНИЕ
хиляди

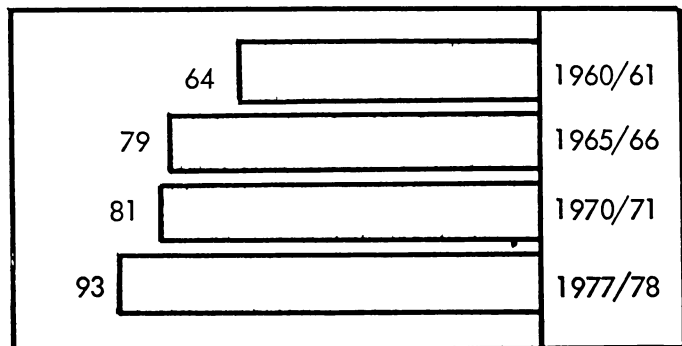

50. Българи, завършили висши учебни заведения у нас и в чужбина по групи специалности и вид обучение

Групи специалности Вид обучение	1960	1965	1970	1973	1974	1975	1976	1977
Общо	5 808	7 903	12 665	14 531	15 012	14 836	16 636	19 005
Редовно	4 979	5 912	8 987	11 141	11 564	11 332	13 007	14 683
Задочно	829	1 991	3 562	3 268	3 253	3 307	3 520	4 206
Вечерно	—	—	116	122	195	197	109	116
Инженерно-технически	1 522	2 550	5 238	6 365	6 237	5 931	6 242	7 020
Редовно	1 401	2 140	4 106	5 371	5 327	5 041	5 250	6 027
Задочно	121	410	1 132	994	910	890	992	993
Селско стопанство	1 054	1 275	1 396	950	815	854	756	799
Редовно	887	918	799	721	644	699	569	594
Задочно	167	357	597	229	171	155	187	205
Икономика	885	1 169	1 920	2 292	2 868	3 021	3 348	3 859
Редовно	647	663	916	1 275	1 710	1 846	2 116	2 490
Задочно	238	506	932	942	1 028	1 038	1 172	1 295
Вечерно	—	—	72	75	130	137	60	74
Математика, естествени и хуманитарни науки	837	1 557	2 198	3 020	2 653	2 851	3 509	4 443
Редовно	620	1 112	1 546	2 172	1 823	1 911	2 569	3 177
Задочно	217	445	623	819	813	919	912	1 253
Вечерно	—	—	29	29	17	21	28	13
Здравеопазване	911	608	1 145	1 162	1 373	1 048	1 369	1 329
Редовно	911	608	1 116	1 117	1 301	985	1 312	1 277
Задочно	—	—	29	45	72	63	57	52
Физкултура	169	294	260	226	164	172	379	372
Редовно	129	148	120	123	121	112	282	232
Задочно	40	146	140	103	43	60	97	140
Изкуство	272	191	357	413	491	511	587	667
Редовно	269	171	309	321	421	465	546	539
Задочно	3	20	48	92	70	46	41	128
Право	158	259	151	103	411	448	446	516
Редовно	115	152	75	41	217	273	363	347
Задочно	43	107	61	44	146	136	62	140
Вечерно	—	—	15	18	48	39	21	29

51. Студенти — българи, следвали и завършили висши учебни заведения в чужбина

	1960/61	1965/66	1970/71	1973/74	1974/75	1975/76	1976/77	1977/78
Студенти	523	1 692	1 603	2 787	2 923	3 971	4 362	4 396
в т. ч. новоприети	141	179	251	478	392	417	578	448
Завършили ¹⁾	103	173	386	387	417	492	475	606

1) Завършилите са за календарните години — 1960, 1965 и т. н.

52. Студенти — българи, следвали във висши учебни заведения в чужбина по групи специалности

Групи специалности	1960/61	1965/66	1970/71	1973/74	1974/75	1975/76	1976/77	1977/78
Общо	523	1 692	1 603	2 787	2 923	3 971	4 362	4 396
Инженерно-технически	328	1 155	966	1 304	1 448	1 946	2 233	2 205
Селско стопанство	15	29	7	5	3	9	4	12
Икономика	13	42	147	553	474	870	1 009	1 095
Математика, естествени и хуманитарни науки	92	249	181	503	558	616	586	656
Здравеопазване	9	83	78	114	103	119	134	129
Физкултура	—	6	3	5	5	9	17	13
Изкуство	24	101	181	217	179	191	181	139
Право	42	27	40	86	153	211	198	147

53. Студенти — българи, новоприети във висши учебни заведения в чужбина по групи специалности

Групи специалности	1960/61	1965/66	1970/71	1973/74	1974/75	1975/76	1976/77	1977/78
Общо	141	179	251	478	392	417	578	448
Инженерно-технически	89	104	113	243	213	190	288	208
Селско стопанство	1	1	—	—	—	3	—	—
Икономика	3	4	47	84	53	80	154	151
Математика, естествени и хуманитарни науки	31	23	41	109	74	64	87	62
Здравеопазване	2	27	15	10	9	20	16	15
Физкултура	—	—	—	1	—	1	5	—
Изкуство	5	15	19	18	24	29	8	12
Право	10	5	16	13	19	30	20	—

54. Българи, завършили висши учебни заведения в чужбина по групи специалности

Групи специалности	1960	1965	1970	1973	1974	1975	1976	1977
Общо	103	173	386	387	417	492	475	606
Инженерно-технически	72	118	239	159	175	211	224	230
Селско стопанство	5	2	4	1	1	1	2	3
Икономика	4	5	25	79	98	81	76	146
Математика, естествени и хуманитарни науки	14	30	39	83	50	98	86	130
Здравеопазване	—	3	29	24	14	14	19	24
Физкултура	—	—	1	2	—	—	1	5
Изкуство	7	11	40	31	63	52	39	38
Право	1	4	9	8	16	35	28	30

55. Студенти — българи, следвали и завършили висши учебни заведения в чужбина по страни¹⁾

Страни	1965/66		1970/71		1977/78	
	учащи се	завършили	учащи се	завършили	учащи се	завършили
Общо	1 692	173	1 603	386	4 396	606
Демократична република Виетнам	2	—	—	—	—	—
ГДР	189	5	226	70	355	83
Китайска народна република	2	—	—	—	—	—
Корейска народнодемократична република	—	1	—	—	—	—
Куба	19	—	2	—	—	—
Монголска народна република	—	1	1	—	9	—
Полска народна република	119	4	94	26	162	37
Социалистическа република Румъния	18	1	34	5	73	23
СССР	1 108	153	1 047	248	3 303	361
Унгарска народна република	21	—	33	1	91	12
Чехословашка социалистическа република	204	4	154	35	358	85
Други страни	10	4	12	1	45	5

1) Завършилите са за календарните години — 1965, 1970 и т. н.

56. Студенти — чужденци, следвали и завършили висши учебни заведения у нас

	1960/61	1965/66	1970/71	1973/74	1974/75	1975/76	1976/77	1977/78
Общо	693	1 138	2 325	2 497	2 484	2 533	2 526	2 503
в т. ч. новоприети	279	270	560	561	428	484	524	615
Завършили ¹⁾	84	51	130	352	418	317	395	481

1) Завършилите са за календарните години — 1960, 1965 и т. н.

57. Студенти — чужденци, следвали във висши учебни заведения у нас по групи специалности

Групи специалности	1960/61	1965/66	1970/71	1973/74	1974/75	1975/76	1976/77	1977/78
Общо	693	1 138	2 325	2 497	2 484	2 533	2 526	2 503
Инженерно-технически	194	364	915	928	893	852	860	826
Селско стопанство	105	160	235	284	318	332	314	288
Икономика	53	79	141	219	233	248	258	312
Математика, естествени и хуманитарни науки	43	54	189	274	300	264	341	256
Здравеопазване	267	443	735	669	616	711	638	698
Физкултура	5	5	19	23	20	17	14	22
Изкуство	26	29	76	70	78	81	75	70
Право	—	4	15	30	26	28	26	31

58. Студенти — чужденци, новоприети във висши учебни заведения у нас по групи специалности

Групи специалности	1960/61	1965/66	1970/71	1973/74	1974/75	1975/76	1976/77	1977/78
Общо	279	270	560	561	428	484	524	615
Инженерно-технически	67	96	195	167	136	186	194	211
Селско стопанство	35	29	66	74	80	68	75	67
Икономика	22	29	41	62	50	70	66	87
Математика, естествени и хуманитарни науки	20	20	47	79	55	43	62	71
Здравеопазване	124	88	172	131	74	95	112	149
Физкултура	—	2	5	10	3	1	1	15
Изкуство	11	5	25	29	25	15	13	6
Право	—	1	9	9	5	6	1	9

59. Чужденци, завършили висши учебни заведения у нас по групи специалности

Групи специалности	1960	1965	1970	1973	1974	1975	1976	1977
Общо	84	51	130	352	418	317	395	481
Инженерно-технически	30	6	43	166	171	160	166	171
Селско стопанство	39	15	23	26	47	50	63	52
Икономика	8	12	—	26	51	21	28	42
Математика, естествени и хуманитарни науки	4	—	4	24	28	12	42	53
Здравеопазване	—	17	58	93	107	67	81	146
Физкултура	—	—	—	—	2	—	4	4
Изкуство	3	1	2	17	12	4	10	11
Право	—	—	—	—	—	3	1	2

XX. КУЛТУРА И ИЗКУСТВО

Данните са взети от периодичната отчетност.

В таблица 4 — „Музикални колективи“, са включени оркестри, ансамбли и Хоровата кълела, без самодейните колективи.

Данните за музикалните и балетните школи от 1977 г. се отнасят за учебна година.

В общия брой на кината са включени постоянните и подвижните кина (35 и 16 мм) към края на годината. За 1965 г. увеличението се дължи не само на новооткритите кина, а и на стационариране на някои подвижни кина.

В броя на кинопрожекциите и посетителите са включени и тези на летните кинопредставления.

Данните за музеите обхващат само откритите за посещение музеи.

През 1973 г. музеите се преименуваха, както следва: народните — общи — на общоисторически, къщите — музеи — на възпоменателни и централните — на национални.

От 1975 г. националните музеи се включват в броя на специализираните.

До 1965 г. в броя на библиотеките са включени само библиотеките с книжен фонд над 500 тома, от 1965 г. — тези с над 300 тома, а от 1977 г. — с над 300 броя регистрирани библиотечни материали.

От 1977 г. се отчита библиотечният фонд (книги, периодични издания и други библиотечни материали).

От 1977 г. показателят „раздадени книги“ е заменен със „заети книги“.

От 1970 г. градските библиотеки в гр. София, Свищов, Мадан и Димитровград са включени в читалищните библиотеки. Държавните библиотеки се преименуват на окръжни.

В броя на издадените книги не са включени изданията с тясно ведомствено предназначение, с временен и рекламен характер и издания с тираж по-малък от 100 броя и обем под 4 страници. Издадените след 1965 г. многотомни издания са показани като едно заглавие.

Издадените книги и брошури по съдържание са подредени систематично по схема, възприета в изданията на националната библиография на НРБ.

В културно-масовите мероприятия на домовете на културата се включват утра, вечери, чествувания, увеселения, ритуали, рецитали, концерти, викторини, състезания и други културно-масови мероприятия.

Данните за телевизионните предавания в табл. 24 не се покриват с тези от табл. 23, тъй като не са включени часовете на Централната съветска телевизия.

Относителните величини са изчислени със средногодишното население.

1. Театри

	1960	1965	1970	1973	1974	1975	1976	1977
Театри	46	1)36	46	53	53	55	55	55
Драматични	36	24	34	35	35	36	36	36
Оперни	5	5	5	6	6	7	7	7
Оперетни	1	1	1	1	1	1	1	1
Куклени	4	6	6	11	11	11	11	11
Места	22 048	18 233	22 283	24 991	24 859	25 073	25 257	25 691
Драматични	17 668	13 475	17 519	18 285	18 323	18 955	18 662	19 005
Оперни	2 358	2 359	2 323	3 086	3 074	2 656	3 283	3 283
Оперетни	1 155	1 155	1 049	1 065	1 065	1 065	1 065	1 065
Куклени	867	1 244	1 392	2 555	2 397	2 397	2 247	2 338
Представления	13 570	11 550	12 750	14 564	14 737	14 695	14 870	15 443
Драматични	11 057	8 439	9 701	10 027	10 010	9 906	10 082	10 658
Оперни	906	850	748	842	824	944	1 006	1 018
Оперетни	307	333	294	267	277	273	277	249
Куклени	1 300	1 928	2 007	3 428	3 626	3 572	3 505	3 518
Посещения — хиляди	6 011	4 951	5 409	5 947	6 058	6 027	6 080	6 273
Драматични	4 765	3 696	4 165	4 343	4 370	4 340	4 329	4 491
Оперни	626	506	513	596	602	638	698	709
Оперетни	325	301	264	266	281	274	267	246
Куклени	295	448	467	742	805	775	786	827
Среден брой представления на един театър	295	321	277	275	278	267	270	281
Среден брой посещения на един театър — хиляди	131	138	118	112	114	110	111	114
на едно представление	443	429	424	408	411	410	409	406

1) Намалението се дължи на закриването или сливането на някои театри.

2. Артистичен персонал в театрите

	1960	1965	1970	1973	1974	1975	1976	1977
Общо	4 400	4 250	4 663	5 570	5 894	6 114	6 341	6 638
Художествени ръководители и изпълнители	2 783	2 623	2 841	3 375	3 548	3 663	3 759	3 786
Художествено-технически персонал	1 617	1 627	1 822	2 195	2 346	2 451	2 582	2 852
В драматичните	2 541	2 288	2 627	3 013	3 217	3 301	3 438	3 699
Художествени ръководители и изпълнители	1 449	1 227	1 359	1 603	1 663	1 681	1 730	1 745
Художествено-технически персонал	1 092	1 061	1 268	1 410	1 554	1 620	1 708	1 954
В оперните	1 423	1 457	1 501	1 857	1 930	2 055	2 130	2 170
Художествени ръководители и изпълнители	1 041	1 069	1 124	1 312	1 397	1 494	1 537	1 554
Художествено-технически персонал	382	388	377	545	533	561	593	616
В оперетните	326	329	339	385	411	418	421	418
Художествени ръководители и изпълнители	214	213	224	252	275	276	279	277
Художествено-технически персонал	112	116	115	133	136	142	142	141
В куклените	110	176	196	315	336	340	352	351
Художествени ръководители и изпълнители	79	114	134	208	213	212	213	210
Художествено-технически персонал	31	62	62	107	123	128	139	141

3. Циркове

	1960	1965	1970	1973	1974	1975	1976	1977
Циркове	1	1	1	1	1	1	1	1
Места ¹⁾	11 930	8 533	9 357	7 757	7 748	7 748	7 748	7 670
Представления	1 776	1 258	1 048	1 299	1 085	957	1 261	1 458
Артистичен персонал	283	434	378	406	459	393	573	618
Посещения — хиляди	1 733	2 006	1 359	1 730	1 497	1 482	2 133	2 499

1) Намалението се дължи на закриване на филиали.

4. Музикални колективи

	1960	1965	1970	1973	1974	1975	1976	1977
Музикални колективи	17	11	10	14	14	14	14	20
в това число:								
Симфонични оркестри	12	7	7	10	10	10	10	10
Ансамбли	4	3	2	3	3	3	3	6
Концерти ¹⁾	1 308	806	600	835	716	705	779	1 205
в това число:								
Симфонични оркестри	707	427	362	622	567	585	614	571
Ансамбли	545	379	194	189	126	119	145	280
Изпълнители	1 413	1 025	849	1 148	1 207	1 235	1 214	1 788
в това число:								
Симфонични оркестри	790	585	590	803	853	885	870	1 042
Ансамбли	524	341	169	249	255	251	247	485
Посещения — хиляди	1 027	502	368	340	308	282	340	596
в това число:								
Симфонични оркестри	339	220	181	218	226	217	241	202
Ансамбли	644	282	156	103	67	65	87	183

1) От 1965 г. част от концертите са отчетени и в дейността на ДО „Театър, музика и цирк“.

5. Дейност на ДО „Театър, музика и цирк“

	1960	1965	1970	1973	1974	1975	1976	1977
Концерти	6 368	10 960	5 002	8 184	9 751	12 970	13 248	15 641
Посещения — хиляди	2 740	5 004	2 083	3 796	4 075	4 657	5 068	5 930

6. Художествени самодейни колективи

Видове колективи	1976				1977			
	колективи	изпълнители	спектакли	посещения—хил.	колективи	изпълнители	спектакли	посещения—хил.
Общо								
Общо	12 574	376 856	76 996	22 109	14 622	399 649	86 798	24 425
Музикални ансамбли	383	18 610	3 833	1 683	296	14 743	3 026	1 390
Хорове	5 911	233 731	32 326	8 174	4 424	204 134	25 102	6 586
Вокални групи	2 115	36 285	11 088	2 482
Оркестри	1 979	35 976	14 877	4 175	2 390	38 041	18 157	5 225
Опери и оперети	20	1 176	330	130	20	1 056	377	164
Музикално-естрадни	199	1 861	1 815	442
Драматични	1 426	22 233	6 111	1 724	1 456	22 507	6 502	1 748
Естрадно-сатирични	685	7 805	6 021	1 674	335	4 668	2 396	653
Куклено-театрални	135	2 058	1 783	430	162	2 437	1 672	314
Танцови	2 035	55 267	11 715	4 119	2 317	61 090	12 967	4 443
Клубове и групи за политически песни	609	7 931	2 644	601
Групи за автентичен фолклор	299	4 896	1 052	377
В градовете								
Общо	6 100	202 479	44 717	15 376	7 028	209 934	50 611	16 698
Музикални ансамбли	215	12 169	2 723	1 373	164	10 102	2 150	1 138
Хорове	2 349	111 820	12 895	4 415	1 677	97 638	9 282	3 450
Вокални групи	938	16 211	5 638	1 523
Оркестри	1 385	27 221	11 517	3 506	1 557	27 130	13 569	4 191
Опери и оперети	19	1 151	324	129	20	1 056	377	164
Музикално-естрадни	133	1 299	1 266	281
Драматични	464	8 506	3 092	1 067	496	8 683	3 296	1 074
Естрадно-сатирични	437	5 084	4 383	1 289	206	2 890	1 788	501
Куклено-театрални	105	1 584	1 693	413	121	1 903	1 585	298
Танцови	1 126	34 944	8 090	3 184	1 205	36 550	9 218	3 413
Клубове и групи за политически песни	441	5 261	2 128	486
Групи за автентичен фолклор	70	1 211	314	179
В селата								
Общо	6 474	174 377	32 279	6 733	7 594	189 715	36 187	7 727
Музикални ансамбли	168	6 441	1 110	310	132	4 641	876	252
Хорове	3 562	121 911	19 431	3 759	2 747	106 496	15 820	3 136
Вокални групи	1 177	20 074	5 450	959
Оркестри	594	8 755	3 360	669	833	10 911	4 588	1 034
Опери и оперети	1	25	6	1
Музикално-естрадни	66	562	549	161
Драматични	962	13 727	3 019	657	960	13 824	3 206	674
Естрадно-сатирични	248	2 721	1 638	385	129	1 778	608	152
Куклено-театрални	30	474	90	17	41	534	87	16
Танцови	909	20 323	3 625	935	1 112	24 540	3 749	1 030
Клубове и групи за политически песни	168	2 670	516	115
Групи за автентичен фолклор	229	3 685	738	198

7. Школи и кръжоци

Видове школи и кръжоци	1976			1977		
	брой	участващи	ръководители	брой	участващи	ръководители
Общо						
Музикални школи	754	33 028	1 852	714	33 130	1 866
Към предприятия и учреждения	98	6 792	351	98	6 937	358
Към учебни заведения	124	2 805	195	95	3 253	209
Към читалища	532	23 431	1 306	521	22 940	1 299
Балетни школи	74	4 207	113	90	4 673	125
Към предприятия и учреждения	23	1 141	28	22	1 201	26
Към учебни заведения	13	1 051	28	20	1 107	38
Към читалища	38	2 015	57	48	2 365	61
Кръжоци по изобразително изкуство	464	9 478	468	568	11 389	573
Към предприятия и учреждения	53	1 192	55	59	1 303	60
Към учебни заведения	328	6 638	329	429	8 433	431
Към читалища	83	1 648	84	80	1 653	82
Кръжоци по приложно изкуство	280	5 355	281	296	5 527	296
Към предприятия и учреждения	20	427	20	24	439	24
Към учебни заведения	229	4 397	229	238	4 475	238
Към читалища	31	531	32	34	613	34
Литературни кръжоци	326	5 742	330	318	5 606	320
Към предприятия и учреждения	51	972	55	46	970	48
Към учебни заведения	181	3 274	181	180	3 160	180
Към читалища	94	1 496	94	92	1 476	92
Кръжоци по художествено слово	1 941	29 088	1 955	2 211	31 340	2 218
Към предприятия и учреждения	329	3 655	337	353	3 789	355
Към учебни заведения	975	17 219	978	1 092	18 233	1 095
Към читалища	637	8 214	640	766	9 318	768
Фотокръжоци	1 708	27 439	1 714	1 721	26 716	1 723
Към предприятия и учреждения	157	2 413	161	157	2 311	157
Към учебни заведения	1 219	19 991	1 220	1 238	19 730	1 239
Към читалища	332	5 035	333	326	4 675	327
Кинокръжоци	281	4 567	291	265	4 108	269
Към предприятия и учреждения	71	1 121	80	68	954	71
Към учебни заведения	128	2 065	129	119	2 013	119
Към читалища	82	1 381	82	78	1 141	79

7. Школи и кръжоци

(Продължение)

Видове школи и кръжоци	1976			1977		
	брой	участвуващи	ръководители	брой	участвуващи	ръководители
В градовете						
Музикални школи	435	26 820	1 411	432	27 596	1 483
Към предприятия и учреждения	94	6 658	344	91	6 793	350
Към учебни заведения	67	1 812	127	47	2 254	148
Към читалища	274	18 350	940	294	18 549	985
Балетни школи	72	4 135	111	88	4 649	122
Към предприятия и учреждения	23	1 141	28	22	1 201	26
Към учебни заведения	13	1 051	28	19	1 097	36
Към читалища	36	1 943	55	47	2 351	60
Кръжоци по изобразително изкуство	363	7 787	367	443	9 134	448
Към предприятия и учреждения	52	1 178	54	57	1 274	58
Към учебни заведения	253	5 359	254	331	6 627	333
Към читалища	58	1 250	59	55	1 233	57
Кръжоци по приложно изкуство	223	4 395	224	224	4 257	224
Към предприятия и учреждения	19	413	19	24	439	24
Към учебни заведения	180	3 551	180	174	3 354	174
Към читалища	24	431	25	26	464	26
Литературни кръжоци	232	4 153	236	241	4 347	243
Към предприятия и учреждения	47	909	51	45	952	47
Към учебни заведения	122	2 216	122	129	2 274	129
Към читалища	63	1 028	63	67	1 121	67
Кръжоци по художествено слово	1 073	16 680	1 083	1 151	17 075	1 156
Към предприятия и учреждения	300	3 310	308	332	3 533	333
Към учебни заведения	574	10 473	575	607	10 450	610
Към читалища	199	2 897	200	212	3 092	213
Фотокръжоци	1 003	16 586	1 008	993	15 691	995
Към предприятия и учреждения	141	2 186	145	151	2 221	151
Към учебни заведения	712	11 884	713	694	11 194	695
Към читалища	150	2 516	150	148	2 276	149
Кинокръжоци	232	3 929	242	222	3 489	225
Към предприятия и учреждения	68	1 098	77	67	938	70
Към учебни заведения	104	1 689	105	100	1 671	100
Към читалища	60	1 142	60	55	880	55

7. Школи и кръжоци

(Продължение и край)

Видове школи и кръжоци	1976			1977		
	брой	участвуващи	ръководители	брой	участвуващи	ръководители
В селата						
Музикални школи	319	6 208	441	282	5 534	383
Към предприятия и учреждения	4	134	7	7	144	8
Към учебни заведения	57	993	68	48	999	61
Към читалища	258	5 081	366	227	4 391	314
Балетни школи	2	72	2	2	24	3
Към учебни заведения	—	—	—	1	10	2
Към читалища	2	72	2	1	14	1
Кръжоци по изобразително изкуство	101	1 691	101	125	2 255	125
Към предприятия и учреждения	1	14	1	2	29	2
Към учебни заведения	75	1 279	75	98	1 806	98
Към читалища	25	398	25	25	420	25
Кръжоци по приложно изкуство	57	960	57	72	1 270	72
Към предприятия и учреждения	1	14	1	—	—	—
Към учебни заведения	49	846	49	64	1 121	64
Към читалища	7	100	7	8	149	8
Литературни кръжоци	94	1 589	94	77	1 259	77
Към предприятия и учреждения	4	63	4	1	18	1
Към учебни заведения	59	1 058	59	51	886	51
Към читалища	31	468	31	25	355	25
Кръжоци по художествено слово	868	12 408	872	1 060	14 265	1 062
Към предприятия и учреждения	29	345	29	21	256	22
Към учебни заведения	401	6 746	403	485	7 783	485
Към читалища	438	5 317	440	554	6 226	555
Фотокръжоци	705	10 853	706	728	11 025	728
Към предприятия и учреждения	16	227	16	6	90	6
Към учебни заведения	507	8 107	507	544	8 536	544
Към читалища	182	2 519	183	178	2 399	178
Кинокръжоци	49	638	49	43	619	44
Към предприятия и учреждения	3	23	3	1	16	1
Към учебни заведения	24	376	24	19	342	19
Към читалища	22	239	22	23	261	24

8. Кина

	1960	1965	1970	1973	1974	1975	1976	1977
Кина	1 515	2 403	3 170	3 586	3 633	3 689	3 579	3 575
В градовете	231	352	423	438	474	489	498	498
В селата	1 284	2 051	2 747	3 148	3 159	3 200	3 081	3 077
Прожекции	743 296	1 027 506	983 310	966 344	973 465	988 578	992 674	985 727
В градовете	263 049	379 512	410 578	414 584	435 539	446 634	451 945	453 823
В селата	480 247	647 994	572 732	551 760	537 926	541 944	540 729	531 904
Посещения — хиляди	112 075	126 362	112 608	113 978	112 227	114 295	114 645	113 457
В градовете	64 637	83 432	82 033	84 429	83 658	85 380	85 934	84 948
В селата	47 438	42 930	30 575	29 549	28 569	28 915	28 711	28 509
Среден брой прожекции на едно кино	491	428	310	269	268	268	277	276
В градовете	1 139	1 078	971	947	919	913	908	911
В селата	374	316	208	175	170	169	176	173
Среден брой посещения на едно кино—хиляди	74	53	36	32	31	31	32	32
В градовете	280	237	194	193	176	175	173	171
В селата	37	21	11	9	9	9	9	9
Среден брой посещения на една прожекция	151	123	115	118	115	116	115	115
В градовете	246	220	200	204	192	191	190	187
В селата	99	66	53	54	53	53	53	54

9. Произведени и преведени филми

Видове филми	1960	1965	1970	1973	1974	1975	1976	1977
Произведени филми	187	236	337	458	455	469	460	458
Дългометражни	11	12	16	20	19	25	28	21
Игрални (художествени)	10	11	15	18	19	20	21	20
Хроникални	1	1	1	2	—	5	7	1
Късометражни и среднометражни	110	162	246	347	333	350	267	248
Хроникални	36	47	62	61	53	60	26	21
Научно-популярни	32	47	60	63	64	65	60	61
Учебно-технически	16	10	12	37	37	37	23	16
Мултипликационни	8	12	15	18	19	20	23	25
С агитационен характер	18	46	97	168	160	168	135	125
Кинопрегледи	66	62	62	58	58	58	59	58
Телевизионни	—	—	13	33	45	36	106	131
в т. ч. късометражни ¹⁾	—	—	73	81
Преведени филми (дублирани)	8	6	10	10	10	10	10	10

1) От 1970 до 1975 г. вкл. са отнесени към реда „с агитационен характер“.

10. Музеи

	1960	1965	1970	1973	1974	1975	1976	1977
Музеи	118	133	154	177	177	181	185	193
Общохисторически	37	39	33	33	33	35	35	35
Възпоменателни	40	43	42	52	52	51	51	55
Специализирани	35	42	70	83	83	95	99	103
Национални ¹⁾	6	9	9	9	9	—	—	—
Експонати — хиляди	1 800	2 208	2 645	2) 1 804	1 919	2 102	2 335	2 569
Персонал	686	873	1 259	1 564	1 734	1 804	1 889	2 115
в т. ч. научни работници и уредници	340	376	520	588	587	605	679	752

1) От 1975 г. включени в специализираните.

2) Намалението се дължи на окрупняване.

11. Читалища

	1960	1965	1970	1973	1974	1975	1976	1977
Читалища	4 502	4 513	4 399	4 293	4 272	4 267	4 255	4 252
В градовете	278	371	416	450	497	502	505	506
В селата	4 224	4 142	3 983	3 843	3 775	3 765	3 750	3 746
Членове — хиляди	779	953	1 091	1 091	1 071	1 051	1 077	1 084
В градовете	255	343	409	443	459	457	471	478
В селата	524	610	682	648	612	594	606	606

12. Библиотеки

	1960	1965	1970	1973	1974	1975	1976	1977
Библиотеки	7 619	10 813	10 952	10 589	10 531	10 500	10 407	10 318
В градовете	2 733	3 994	4 432	4 515	4 635	4 681	4 685	4 653
В селата	4 886	6 819	6 520	6 074	5 896	5 819	5 722	5 665
Библиотечен фонд – хиляди	82 675
В градовете	61 747
В селата	20 928
в това число:								
Книги – хиляди	21 526	36 035	46 922	54 428	56 765	59 462	62 373	64 689
В градовете	14 116	23 320	31 000	36 297	38 490	40 401	42 463	44 016
В селата	7 410	12 715	15 922	18 131	18 275	19 061	19 910	20 673
На 10 000 души от населението								
Библиотечен фонд	93 905
Книги	27 361	43 945	55 270	63 134	65 407	68 176	71 211	73 476

13. Библиотеки през 1977 г. по вид

Видове библиотеки	Библио-теки	Библиотечен фонд – хиляди		Читатели – хиляди	Заст библиотечен фонд – хиляди	
		общо	в т. ч. книги		общо	в т. ч. книги
Общо	10 318	82 675	64 689	3 454	49 606	44 357
Национална	1	1 843	947	31	876	226
Окръжни	27	7 590	6 627	313	5 949	5 361
Читалищни	3 882	27 743	27 554	1 461	22 787	22 474
Към предприятия и учреждения	1 992	7 884	7 790	515	5 016	4 897
Към учебни заведения	3 725	16 693	15 461	916	10 210	9 466
Общобразователни трудово-политех- нически училища	3 191	9 500	9 442	662	6 312	6 269
Професионално-технически училища ..	270	1 413	1 402	72	625	621
Техникуми и училища по изкуствата ..	199	1 931	1 845	84	981	948
Полувисши институти	40	486	468	18	321	297
Висши учебни заведения	25	3 363	2 304	80	1 971	1 331
Специални	691	20 922	6 310	218	4 768	1 933
Към научни учреждения	117	4 818	2 065	52	1 253	472
Към централни ведомства	35	711	651	21	291	227
Към партийни и обществени организации	103	1 251	1 182	37	480	363
Технически	208	12 777	1 152	56	2 189	397
Медицински	66	544	512	32	325	293
Към театри, музеи, архиви и други	145	587	523	8	76	57
Педагогически	17	234	225	12	154	124

14. Дейност на библиотеките през 1977 година

Видове библиотеки	Библиотечен фонд на една библиотека	Библиотечен фонд на един читател	Зает библиотечен фонд на един читател	Читатели на един библиотекар
Общо	8 013	24	14	284
Национална	1 843 407	60	29	141
Окръжни	281 101	24	19	482
Читалищни	7 147	19	16	333
Към предприятия и учреждения	3 958	15	10	269
Училищни	3 603	16	10	231
Към висши учебни заведения	134 500	42	25	255
Специални	30 278	96	22	204

15. Библиотеки през 1977 г. според броя на библиотечния фонд

Видове библиотеки	Общо	Брой на библиотечния фонд												
		300 – 500	501 – 1000	1001 – 2000	2001 – 4000	4001 – 10000	10001 – 20000	20001 – 30000	30001 – 40000	40001 – 50000	50001 – 100000	100001 – 200000	200001 – 500000	над 500000
Общо	10 318	445	1 288	2 259	2 201	2 702	1 002	178	81	33	66	33	22	8
Национална	1	–	–	–	–	–	–	–	–	–	–	–	–	1
Окръжни	27	–	–	–	–	–	–	–	–	–	–	10	15	2
Читалищни	3 882	138	390	603	702	1 378	474	84	42	17	42	10	2	–
Към предприятия и учреждения	1 992	127	420	457	361	441	155	17	9	4	1	–	–	–
Училищни	3 700	161	432	1 122	1 021	687	244	29	4	–	–	–	–	–
Към висши учебни заведения	25	–	–	–	–	1	1	2	–	2	8	9	1	1
Специални	691	19	46	77	117	195	128	46	26	10	15	4	4	4

16. Издадени книги, списания и вестници

	1960	1965	1970	1973	1974	1975	1976	1977
Книги ¹⁾								
Заглавия	3 369	3 634	3 799	3 953	3 863	3 669	3 813	4 088
Тираж – хил. бр.	30 244	39 282	41 029	43 774	50 027	49 099	53 672	51 286
Списания								
Заглавия	2) 151	449	839	826	825	830	887	952
Годишен тираж – хил. бр.	2) 20 923	25 384	45 125	51 169	51 099	49 961	54 867	57 001
Вестници								
Заглавия	3) 83	590	692	633	512	498	464	455
Годишен тираж – хил. бр.	3) 602 813	602 178	816 720	920 625	843 388	843 603	967 465	960 552

1) За 1960 г. са включени изданията с тясно ведомствен характер и за широко разпространение, а от 1965 г. – само изданията за широко разпространение.

2) Без бюлетините.

3) Без низовете вестници и единичните листове.

КУЛТУРА И ИЗКУСТВО

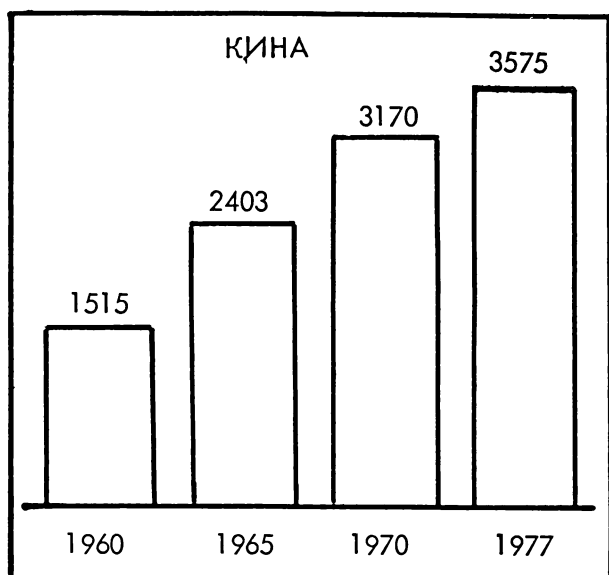

КНИЖЕН ФОНД НА БИБЛИОТЕКИТЕ
хил. томове

КНИЖЕН ФОНД НА 10 ДУШИ ОТ НАСЕЛЕНИЕТО
томове

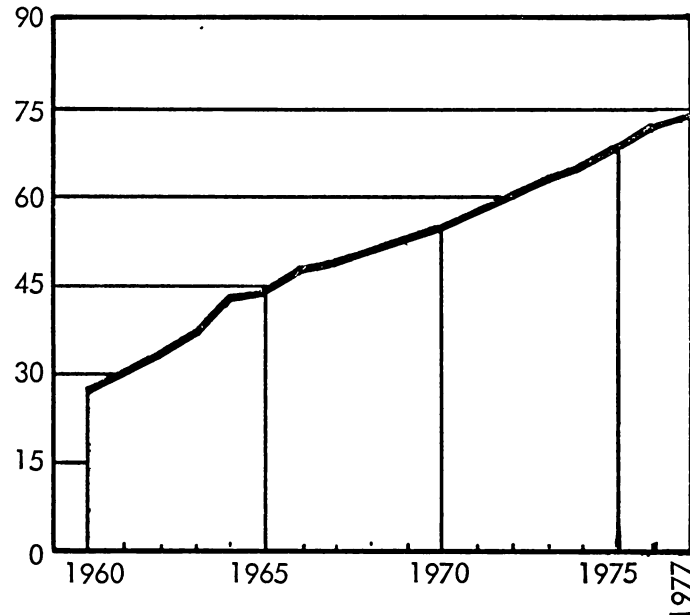
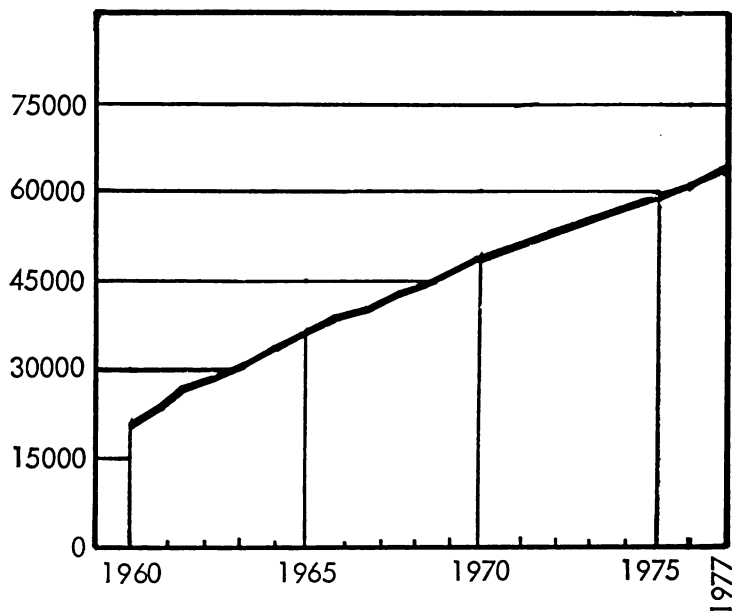

ТИРАЖ НА ИЗДАДЕНИТЕ КНИГИ
хил. броеве

ГОДИШЕН ТИРАЖ НА ИЗДАДЕНИТЕ СПИСАНИЯ - млн. броеве

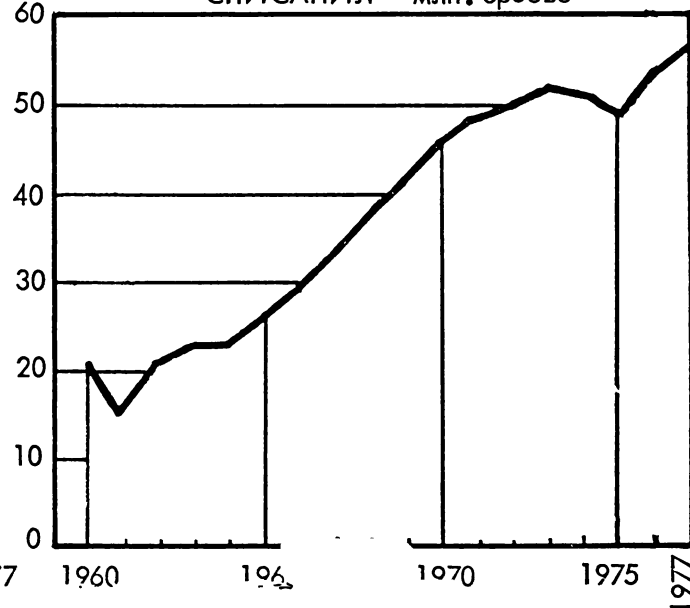
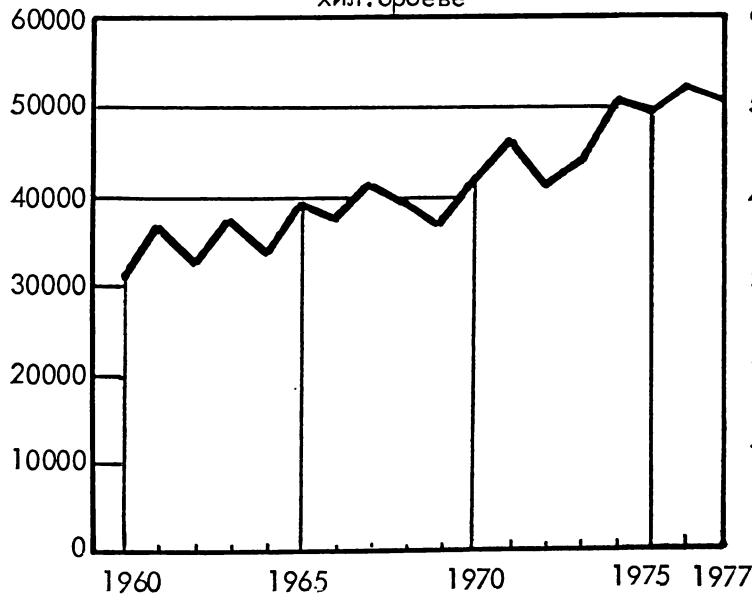

17. Книги и брошури през 1977 г. по съдържание

Раздели на класификационната схема	Общо		Книги		Брошури	
	заглавия	тираж	заглавия	тираж	заглавия	тираж
Общо	4 088	51 286 444	3 414	42 721 260	674	8 565 184
Марксизъм—ленинизъм	5	143 940	5	143 940	—	—
Комунистически партии	197	1 469 068	147	1 344 449	50	124 619
Социалистическо строителство в България и народнодемократичните страни						
Комунистическо строителство в СССР	161	876 732	104	497 582	57	379 150
Международна политика и икономика .						
Външна политика на България, СССР и народнодемократичните страни. Политика и икономика на другите страни . .	102	544 141	72	430 821	30	113 320
Философия	121	516 168	111	496 968	10	19 200
История	181	1 537 635	136	1 300 885	45	236 750
Политическа икономика	25	187 429	23	186 665	2	764
Планиране. Статистика. Отчетност.						
Организация и управление на производството	93	247 148	83	241 998	10	5 150
Финанси	18	24 890	17	19 890	1	5 000
Труд. Професионални организации	77	532 247	65	422 974	12	109 273
Право. Държавно устройство	73	204 873	68	199 297	5	5 576
Военно дело. Народна отбрана	24	170 976	22	149 842	2	21 134
Природознание. Математика	259	1 666 702	241	1 570 678	18	96 024
Техника. Промисленост	471	1 726 891	427	1 640 063	44	86 828
Селско стопанство. Кооперативно дело	239	851 976	200	620 487	39	231 489
Търговия. Обществено хранене	48	142 616	39	135 816	9	6 800
Транспорт. Съобщения	85	483 977	74	418 511	11	65 466
Комунално дело	11	128 357	9	27 557	2	100 800
Здравеопазване. Медицина	230	1 727 820	162	1 287 648	68	440 172
Физическа култура. Спорт	80	377 106	68	327 605	12	49 501
Култура. Наука. Просветно дело.						
Учебници и учебни помагала за общообразователните училища	343	12 749 920	304	12 416 059	39	333 861
Печат. Книгознание	114	151 679	61	102 429	53	49 250
Изкуство	170	722 422	131	609 142	39	113 280
Езикознание	87	357 521	76	352 871	11	4 650
Литературознание. Художествена литература. Фолклор	625	11 467 164	601	11 443 386	24	23 778
Литература за деца и юноши	236	12 060 395	157	6 120 971	79	5 939 424
Атеизъм. Наука и религия. Религия . . .	11	41 562	9	37 637	2	3 925
Справочници с общ характер	2	175 089	2	175 089	—	—

18. Издадени вестници по периодичност

Периодичност на вестниците	1976			1977		
	брой	годишен тираж—хил. броя	еднократен тираж—хил. броя	брой	годишен тираж—хил. броя	еднократен тираж—хил. броя
Общо	464	967 465	6 528	455	960 552	6 765
Издания всеки ден	14	732 115	2 229	14	716 982	2 200
Издания 2—4 пъти седмично	28	110 978	850	28	112 792	866
Издания един път седмично	53	107 867	2 109	56	112 499	2 232
Издания по-малко от един път седмично	369	16 505	1 340	357	18 279	1 467

19. Художествени изложби

	1976			1977		
	изложби	изложени творби	посещения	изложби	изложени творби	посещения
На професионалисти	337	26 644	2 195 437	459	26 093	2 662 742
На самоденци	93	4 165	198 727	94	3 908	245 289

20. Дейност на домовете на културата

	1965	1970	1973	1974	1975	1976	1977
Домове на културата	72	139	149	151	164	183	252
Библиотеки	44	82	79	82	86	99	89
Библиотечен фонд ¹⁾ – хиляди	478	1 009	981	1 097	1 174	1 362	1 349
Читатели	41 731	72 249	60 724	73 725	75 229	81 550	78 221
Зает библиотечен фонд ¹⁾ – хиляди	674	1 056	859	867	1 000	1 182	1 264
Народни университети	49	80	96	110	108	114	186
Лектории	97	409	582	469	510	563	634
Изнесени лекции	947	3 385	3 490	4 004	4 453	4 567	4 406
Посещения – хиляди	198	205	351	345	187	203	235
Кръжоци по чужди езици	190	145	143	151	147	173	228
Участващи	2 933	3 162	2 657	3 051	3 131	3 260	6 171
Проведени занимания	4 778	8 082	5 017	5 129	7 012	9 329	8 921
Кръжоци по изобразително и приложно изкуство	28	50	38	35	50	47	52
Участващи	725	1 080	797	725	1 042	993	991
Литературни кръжоци и художествено слово	20	69	83	124	137	171	204
Участващи	422	1 273	1 482	1 808	2 020	2 402	2 727
Кино и фотокръжоци	71	69	70	100	109	122
Участващи	1 404	1 051	1 098	1 549	1 569	1 795
Художествени самодейни колективи	273	491	580	816	667	733	997
Изпълнители	9 606	14 243	15 721	20 090	18 204	18 914	23 494
Спектакли	2 608	4 193	6 460	7 783	9 808	8 910	11 981
Посещения – хиляди	1 151	1 611	2 324	3 044	4 026	3 029	3 786
Музикални и балетни школи	67	97	97	126	86	88	107
Учаци	5 580	6 080	5 464	5 680	6 399	6 361	7 417
Културно – масови мероприятия	189	1 381	5 171	6 809	8 232	19 347
Посещения – хиляди	202	716	1 607	2 238	2 816	4 584

1) До 1976 г. включително само книгите.

21. Персонал в домовете на културата на 31.12.

Категории персонал	1965	1970	1973	1974	1975	1976	1977
Организационно-творчески	763	1 166	1 697	1 417	1 609	1 805	2 638
Щатен	296	483	634	668	696	754	1 075
На хонорар	467	683	1 063	749	913	1 051	1 563
Административно-технически	456	722	949	978	1 004	974	986
Актив на обществени начала	1 324	3 045	2 879	2 426	2 680	2 932	3 012

22. Клубове на дейците на културата

	1965	1970	1973	1974	1975	1976	1977
Секции	111	200	231	221	236	239	237
Членове	5 071	7 839	8 911	9 461	9 567	8 540	8 328
Мероприятия	1 318	2 560	2 727	1 738	1 941	2 019	1 961
в т. ч. теоретични конференции	71	59	141	97

23. Телевизионни предавания

(Часове)

	1974	1975	1976	1977
Обща програма	3 732	3 887	4 397	4 924
в т. ч. цветна	754	1 076	2 351	3 272
Собствена	1 973	2 005	2 204	2 422
Чужда	752	886	1 032	1 114
в т. ч. Централна съветска телевизия	—	24	27	32
Повторение	1 007	996	1 161	1 388
Първа програма	3 732	3 679	3 807	3 679
Втора програма	—	208	590	1 245

24. Телевизионни предавания по тематика

(Часове)

	1975	1976	1977
Общо	3 863	4 370	4 892
Информационни	484	620	654
Спортни	288	262	621
Публицистични	214	223	227
Образователни	259	191	253
Документални филми	22	22	22
Игрални и анимационни филми	555	700	957
Детски	293	307	253
Музикални и забавни	293	387	369
Телевизионен театър	120	123	134
Реклами	36	50	49
Други	1 299	1 485	1 353

25. Радиопредавания по предназначение и тематика

(Часове)

	1974	1975	1976	1977
Общо	32 574	37 051	39 040	39 872
По предназначение:				
За страната	23 437	27 615	28 241	28 451
За чужбина	9 137	9 436	10 799	11 421
По тематика:				
Информационни	4 741	5 492	5 273	6 884
Обществено-политически	4 728	5 126	7 788	6 508
Художествени	2 991	3 140	1 778	2 004
Музикални	18 896	21 318	22 386	22 481
Учебно-образователни	33	107	71	387
Други	1 185	1 868	1 744	1 608

XXI. ЗДРАВЕОПАЗВАНЕ

Данните са взети от разработките на годишните статистически отчети на здравните заведения.

В здравната мрежа са включени заведенията в системата на Министерството на народното здраве, народните съвети, Министерството на транспорта и на някои други централни ведомства.

От 1965 г. броят на общите болници намалява поради трансформиране на някои селски болници в амбулатории и прехвърляне на леглата им към градските заведения.

През 1973 г. броят на болничните заведения намалява вследствие обединяването им.

Инфекциозните болници от 1965 г. са намалели вследствие обединяването и трансформирането на някои от тях.

За родилни домове са посочени самостоятелните родилни домове и леглата в тях, без броя на родилните отделения и леглата им в състава на другите здравни заведения.

От 1965 г. броят на родилните домове намалява поради реорганизиране на селските родилни домове и прехвърляне на родилни легла в градските здравни заведения.

През 1968 г. се извърши реорганизация на здравната мрежа и се утвърди нова номенклатура на здравните заведения. Градските родилни домове се трансформират в акушеро-гинекологични болници. Част от селските родилни домове преминават в състава на селските здравни заведения, а на друга част от тях леглата са намалели и прехвърлени към градските здравни заведения.

През 1972 г. болниците при ВМИ и ИСУЛ и стационарите при научноизследователските институти са обединени в Медицинска академия.

Броят на лекарските здравни пунктове е намалял, както поради трансформирането им в амбулатории, така и поради обединяването им в медико-санитарни части, а по-късно и в други здравни заведения от общ тип.

Селските болници, амбулатории и лекарски здравни пунктове са трансформирани в селски поликлиники, селски здравни служби и селски здравни участъци.

Медико-санитарните части са трансформирани в работнически болници и поликлиники.

Броят на противотуберкулозните диспансери се променя поради трансформиране на противотуберкулозните заведения.

Намалението на санаториумите за белодробна туберкулоза се дължи на обединяването и трансформирането им в противотуберкулозни болници и санаториуми за нетуберкулозни. Санаториумите за костно-ставна туберкулоза са намалели през 1965 г., а по-късно и изцяло трансформирани и обединени с други здравни заведения.

В броя на санаториумите за нетуберкулозни са включени всички заведения, подчинени на различни ведомства: Министерство на народното здраве (вкл. Санаторно-курортно управление), народните съвети, Централния съвет на профсъюзите, ЦКС — трудещи се селяни и други ведомства.

През 1973 г. вследствие на извършената реорганизация, една част от санаториумите за нетуберкулозни към ЦПСи ЦКС преминаха към Санаторно-курортно управление, а другата част — към Държавния комитет по туризъм.

Броят на нощните санаториуми след 1965 г. е намалял поради трансформирането на някои от тях в профилакториуми. През 1977 г. нощните санаториуми са закрити.

През 1966 г. се извърши реорганизация на санаторно-курортните заведения, голяма част от които се обособяват като самостоятелни, вследствие на което техният брой значително нараства.

През 1966 г. санитарно-противоепидемичните станции бяха реорганизираны в хигиенно-епидемиологични институти, а тези към Министерството на транспорта — в хигиенно-епидемиологични станции. През 1972 г. хигиенно-епидемиологичните институти (централи и клонове I категория към тях) са трансформирани в хигиенно-епидемиологични инспекции.

Женските консултации влизат в състава на здравните заведения от общ тип или акушеро-гинекологичните отделения. Под тяхно диспансерно наблюдение се намират бременните от ранния период на бременността до завършване на следродилния период и някои гинекологично болни жени.

Детските консултации влизат в състава на детските болници и детските отделения към болниците от общ тип. Под тяхно наблюдение се намират всички новородени деца от изписването им от родилното заведение до навършване на 3-годишна възраст.

Детско-женските консултации влизат в състава предимно на селските лечебно-профилактични заведения.

В заведенията за социални грижи се настаняват лица, които подлежат на обществено подпомагане и са с ограничена работоспособност — стари хора, лица с телесни и душевни недъзи и други. През 1975 г. броят на заведенията намалява поради трансформиране на заведенията.

В броя на медицинския персонал е включен персоналот в системата на Министерството на народното здраве (вкл. персоналот в здравните заведения към народните съвети и заведенията към Санаторно-курортно управление), в научноизследователските институти, Министерството на транспорта и други ведомства. Не са включени медицинските кадри в системата на Министерството на вътрешните работи, Министерството на народната отбрана, Управлението на строителните войски, незаемашите обществена служба, пенсионери и др.) и работещите извън страната.

В броя на медицинските сестри са включени и детските сестри.

В броя на почивните домове са включени всички почивни домове от системата на Държавния комитет по туризъм, Централния съвет на профсъюзите, ЦКС — трудещи се селяни и на други ведомства.

Като един почивен дом се счита самостоятелно обособен обект, териториално ограничен, състоящ се от една или повече сгради, използвани за отдих и почивка на трудещите се, които имат едно управление (един управител).

В броя на почивалите лица се посочват лицата, ползвали легло в почивния дом (включително децата, независимо дали са ползвали самостоятелно легло или с родителите си), а от 1974 г. и лицата, преминали краткотраен отдих.

Коефициентите за заболяванията от заразни болести са изчислени със средногодишния брой на населението.

1. Здравна мрежа

З а в е д е н и я	1960		1965		1970		1975		1977	
	брой	легла	брой	легла	брой	легла	брой	легла	брой	легла
Болнични заведения										
Общо	1 357	41 334	1 355	50 285	200	56 009	184	67 220	185	69 694
Болници	461	36 912	324	45 906	194	54 973	183	59 229	184	62 474
Общи болници	433	32 662	295	40 676	153	45 990	141	49 178	143	52 272
Акушеро-гинекологични болници	—	—	—	—	4	642	4	865	4	885
Възстановителни болници	—	—	—	—	1	100	—	—	—	—
Болници за инфекциозно болни	4	670	1	350	1	405	1	431	1	502
Болници за туберкулозно болни	7	1 150	8	1 386	15	3 575	16	3 906	15	3 646
Детски болници	3	290	4	365	5	480	4	501	4	501
Психоневрологични болници	10	1 890	12	2 769	13	3 601	1) 16	4 248	1) 16	4 568
Психиатрични колонии	4	250	4	360	2	180	—	—	—	—
Научен център за внедряване на нови методи за лечение на нервни заболявания	—	—	—	—	—	—	1	100	1	100
Родилни домове	886	2 922	1 023	3 244	—	—	—	—	—	—
Стационари при научноизследователски институти ²⁾	10	1 500	8	1 135	6	1 036	—	—	—	—
Медицински академии	—	—	—	—	—	—	1	7 991	1	7 220
Амбулаторно-поликлинични заведения										
Общо	2 160	2 949	3 074	3 350	3 588	7 362	3 597	6 191	3 686	5 890
Селски поликлиники	—	—	—	—	15	204	24	285	38	200
Селски здравни служби	—	—	—	—	181	1 215	166	795	150	480
Селски здравни участъци	—	—	—	—	1 127	1 881	999	709	931	460
Селски фелдшерски здравни пунктове	783	—	1 454	—	1 866	164	2 008	58	2 087	56
Амбулатории	594	23	839	27	—	—	—	—	—	—
Селски лекарски здравни пунктове	455	9	419	20	—	—	—	—	—	—
Самостоятелни лекарски здравни пунктове към предприятия и учреждения	73	252	60	143	62	76	38	50	35	50
Самостоятелни фелдшерски здравни пунктове към предприятия и учреждения	105	—	139	—	146	—	172	—	169	—
Медико-санитарни части до 50 легла	28	285	29	420	—	—	—	—	—	—
Районни транспортни здравни служби	25	—	24	15	45	10	50	—	60	—
Рехабилитационни служби към Министерство на вътрешната търговия и услугите	—	—	—	—	—	—	—	—	38	—
Здравни пунктове към Централния кооперативен съюз	—	—	—	—	—	—	—	—	36	—
Градски необединени поликлиники	24	—	24	—	29	4	34	18	34	18
Работнически поликлиники	—	—	—	—	28	308	14	131	14	161
Стоматологични поликлиники	13	—	29	—	29	—	30	—	30	—
Диспансери	60	2 380	57	2 725	60	3 500	62	4 145	64	4 465
За туберкулозно болни	21	1 305	17	1 225	16	1 040	15	805	16	1 010
Кожно-венерологични	13	305	12	355	12	455	12	550	12	550
Онкологични	11	370	11	703	12	1 256	12	1 366	12	1 416
Психоневрологични	12	400	11	442	11	749	12	1 424	12	1 489
Медико-физкултурни	3	—	6	—	9	—	11	—	12	—
Детски заведения										
Общо	210	11 000	379	25 371	537	33 719	952	67 809	1 051	76 774
Постоянни детски ясли ³⁾	191	9 720	349	23 283	506	31 241	918	63 973	1 018	72 519
Домове за майката и детето	19	1 280	30	2 088	31	2 478	34	3 836	33	4 255

1) Включително специализираните болници за алкохолици и наркомани.

2) От 1972 г. стационарите при научноизследователските институти са обединени в Медицинска академия.

3) От 1965 г. вкл. постоянните детски ясли на издръжка на ТКЗС, а от 1970 г. включително и санаториалните детски ясли.

1. Здравна мрежа

(Продължение и край)

З а в е д е н и я	1960		1965		1970		1975		1977	
	брой	легла	брой	легла	брой	легла	брой	легла	брой	легла
Санаторно-курортни заведения										
Общо	153	12 523	150	15 955	185	16 310	189	18 333	182	18 443
Санаториуми за белодробна туберкулоза ...	18	2 920	17	3 140	14	2 180	10	1 470	8	1 085
в т. ч. за деца	5	760	4	640	1	140	2	190	2	190
Санаториуми за костно-ставна туберкулоза ..	5	1 680	3	1 315	—	—	—	—	—	—
в т. ч. за деца	2	580	1	1)320	—	—	—	—	—	—
Санаториуми за нетуберкулозни	31	6 157	46	9 330	48	11 407	52	2)13 087	54	2)13 951
в т. ч. за деца	3	455	6	962	9	1 583	8	1 611	8	1 624
Нощни санаториуми	23	481	12	231	7	151	3	60	—	—
Профилаториуми	45	1 285	56	1 939	55	2 572	59	3 716	56	3 407
Курортни заведения	31	—	16	—	61	—	65	—	64	—
Курортни поликлиники'	12	—	8	—	19	—	23	—	24	—
Балнеофизиолечебници (вкл. калолечебници)	19	—	8	—	38	—	40	—	39	—
Единни здравни курортни служби	—	—	—	—	4	—	2	—	1	—
Други здравни заведения										
Общо	52	55	48	70	30	55	55	96	56	95
Станции за бърза медицинска помощ	3	—	3	—	3	—	4	—	4	—
Станции за кръвопреливане	2	—	4	15	4	—	5	—	6	—
Хигиенно-епидемиологични инспекции и станции	40	—	32	—	12	—	30	—	30	—
Гранични медицински пропускателни пунктове ³⁾	6	55	8	55	10	55	13	56	13	55
Институт за здравна просвета	1	—	1	—	1	—	1	—	1	—
Републикански център за спортна медицина .	—	—	—	—	—	—	1	40	1	40
Център за амбулаторна рехабилитация	—	—	—	—	—	—	1	—	1	—

1) Включително леглата от отделенията за възрастни.

2) Включително леглата от отделенията за хронично болни.

3) До 1976 г. са съществували като изолационно-пропускателни пунктове.

2. Станции за бърза медицинска помощ

	1960	1965	1970	1973	1974	1975	1976	1977
Станции		23	27	33	33	33	33	33
Лекари	31	42	84	239	272	307	319	347
Среден медицински персонал	85	173	266	369	435	524	535	564
Санитарни линейки	107	314	498	762	856	960	1 027	1 101
Изпълнени повиквания	154 760	362 115	481 256	778 700	983 825	1 166 644	1 170 769	1 262 367
в това число:								
при нещастни случаи	29 495	45 716	53 338	137 483	167 143	166 373	172 924	184 942
при заболявания	77 495	168 960	259 727	423 099	572 829	742 491	729 950	780 687
Обслужени лица	161 737	342 316	480 454	776 155	985 015	1 164 888	1 186 929	1 269 791
в това число:								
при нещастни случаи	28 654	42 653	52 226	126 091	162 209	166 056	170 416	174 522
при заболявания	78 844	170 327	260 327	423 046	569 685	735 458	734 098	782 538

3. Болничен и санаториален леглови фонд

	1960	1965	1970	1973	1974	1975	1976	1977
Легла	56 861	69 660	79 736	86 074	89 620	91 840	93 155	94 122
Болнични	44 338	53 705	63 426	68 872	71 385	73 507	75 022	75 679
Санаториални	12 523	15 955	16 310	17 202	18 235	18 333	18 133	18 443
Болнични легла, ползвани:								
от градското население	20 660	29 850	35 964	41 599	44 403	46 779	48 016	49 058
на 10 000 души от населението	69	78	80	85	86	92	93	93
от селското население	23 678	23 855	27 462	27 273	26 982	26 728	27 006	26 621
на 10 000 души от населението	48	54	69	73	76	73	75	75

4. Женски и детски консултации

Заведения	1960	1965	1970	1973	1974	1975	1976	1977
Общо	1 918	2 379	2 553	2 592	2 609	2 655	2 757	2 765
Женски консултации	171	203	209	203	200	221	211	213
в т. ч. в селата	6	6	4	6	4	2	2	2
Детски консултации	152	187	214	226	238	273	302	312
в т. ч. в селата	6	6	4	6	4	2	2	2
Детско-женски консултации	1 595	1 989	2 130	2 163	2 171	2 161	2 244	2 240
в т. ч. в селата	1 580	1 922	2 056	2 093	2 080	2 067	2 150	2 142

5. Детски ясли

Детски ясли	1960		1965		1970		1975		1977	
	брой	легла	брой	легла	брой	легла	брой	легла	брой	легла
Общо	725	24 164	1 153	42 994	1 003	43 695	1 031	66 424	1 084	74 112
В градовете	195	9 945	342	24 050	384	28 005	614	54 634	685	61 749
В селата	530	14 219	811	18 944	619	15 690	417	11 790	399	12 363
Постоянни ¹⁾	191	9 720	349	23 283	506	31 241	918	63 973	1 018	72 519
В градовете	181	9 470	294	21 693	368	27 472	611	54 516	684	61 719
В селата	10	250	55	1 590	138	3 769	307	9 457	334	10 800
Сезонни	534	14 444	804	19 711	497	12 454	113	2 451	66	1 593
В градовете	14	475	48	2 357	16	533	3	118	1	30
В селата	520	13 969	756	17 354	481	11 921	110	2 333	65	1 563

1) От 1965 г. вкл. постоянните детски ясли на издръжка на ТКЗС, а от 1970 г. вкл. и санаториалните детски ясли.

6. Млечни кухни

	1965	1970	1973	1974	1975	1976	1977
Брой	665	716	598	578	538	507	513

7. Заведения за социални грижи

Заведения	1960	1965	1970	1973	1974	1975	1976	1977
Заведения	85	115	136	152	156	165	159	159
Легла	5 111	8 560	11 470	14 081	14 839	16 693	17 364	18 114

8. Медицински персонал

Медицински персонал	1960	1965	1970	1973	1974	1975	1976	1977
Лекари	1) 11 051	13 593	15 819	17 601	18 238	18 770	19 312	19 879
Стоматолози	2 393	2 882	3 111	3 484	3 594	3 701	3 901	4 117
Фармацевти	1 395	1 725	2 382	2 739	2 914	3 055	3 146	3 322
Фелдшери	2 865	4 161	4 994	5 067	5 216	5 479	5 760	6 089
Акушерки	3 364	4 529	5 839	6 435	6 850	7 122	7 518	7 589
Медицински сестри	12 502	19 026	25 265	29 681	31 890	34 683	37 182	39 409

1) Включително медицинския персонал, работещ извън страната.

9. Регистрирани заболявания от заразни болести

Видове болести	1960	1965	1970	1973	1974	1975	1976	1977
Брой ¹								
Дифтерия	263	27	5	—	2	—	—	—
Скарлатина	12 574	12 326	3 228	13 351	7 057	5 547	6 084	8 557
Брусница (морбили)	36 962	29 036	29 794	48 556	41 335	20 162	6 877	806
Лоша кашлица (коклюш)	5 213	1 481	6 565	783	7 738	486	141	1 393
Рубеола	7 759	5 416	50 663	4 913	43 858	37 482	7 604	5 495
Лещенка	22 293	27 115	35 743	33 541	36 011	41 341	40 335	47 334
Заушка	33 982	20 577	17 928	14 899	22 491	34 954	15 646	2 715
Грип	43 201	40 163	82 094	28 116	164 090	588 052	267 938	359 185
Епидемичен цереброспинален менингит	140	125	159	128	117	134	136	128
Епидемичен енцефалит	5	2	1	1	—	14	10	11
Детски паралич	61	—	1	—	—	—	—	—
Петнист тиф	5	4	—	—	—	—	—	—
Марсилска треска	2	1	—	—	—	—	—	—
Ку треска	—	4	131	9	—	6	—	2
Хеморагична треска	12	36	28	13	7	16	6	6
Малария	19	1)5	2)9	3)14	4)34	5)46	6)63	7)82
в т. ч. нови заболявания	8)10	—	—	—	—	—	—	—
Папатачиева треска	7	—	—	—	—	—	—	—
Кореман тиф	142	32	14	4	17	14	4	2
Паратиф	71	191	3	—	1	—	—	—
Дизентерия	20 093	10 432	19 394	17 150	16 969	16 122	8 495	15 716
Токсична диспепсия	103	11	147	118	184	172	136	175
Инфекциозен хепатит	17 937	19 151	12 001	10 803	8 066	10 089	10 148	11 781
Бруцелоза	10	29	—	—	1	—	—	—
в т. ч. нови заболявания	10	29	—	—	1	—	—	—
Синя пришка (антракс)	201	152	49	126	33	26	23	21
Бяс	—	—	—	—	1	—	—	—
Лептоспирози	68	73	11	4	13	8	3	27
Тетанус	210	118	52	56	60	24	28	29
Серозен менингит	31	58	39	105	51	737	278	172
На 100 000 души от населението								
Дифтерия	3,3	0,3	0,1	—	0,0	—	—	—
Скарлатина	159,8	150,3	38,0	154,9	81,3	63,6	69,5	97,2
Брусница (морбили)	469,8	354,1	350,9	563,2	476,3	231,2	192,7	9,2
Лоша кашлица (коклюш)	66,3	18,1	77,3	9,1	89,2	5,6	1,6	15,8
Рубеола	98,6	66,0	596,8	57,0	505,3	429,7	86,8	62,4
Лещенка	283,4	330,7	421,0	389,1	414,9	474,0	460,5	537,6
Заушка	431,9	250,9	211,2	172,8	259,2	400,8	178,6	30,8
Грип	549,1	489,8	967,0	326,1	1 890,7	6 742,2	3 059,1	4 079,7
Епидемичен цереброспинален менингит	1,8	1,5	1,9	1,5	1,3	1,5	1,6	1,5
Епидемичен енцефалит	0,1	0,0	0,0	0,0	—	0,2	0,1	0,1
Детски паралич	0,8	—	0,0	—	—	—	—	—
Петнист тиф	0,1	0,0	—	—	—	—	—	—
Марсилска треска	0,0	0,0	—	—	—	—	—	—
Ку треска	—	0,0	1,5	0,1	—	0,1	—	0,0
Хеморагична треска	0,2	0,4	0,3	0,2	0,1	0,2	0,1	0,1
Малария	0,2	1)0,1	2)0,1	3)0,2	4)0,4	5)0,5	6)0,7	7)0,9
в т. ч. нови заболявания	8)0,1	—	—	—	—	—	—	—
Папатачиева треска	0,1	—	—	—	—	—	—	—
Кореман тиф	1,8	0,4	0,2	0,0	0,2	0,2	0,0	0,0
Паратиф	0,9	2,3	0,0	—	0,0	—	—	—
Дизентерия	255,4	127,2	228,4	198,9	195,5	184,8	97,0	178,5
Токсична диспепсия	1,3	0,1	1,7	1,4	2,1	2,0	1,6	2,0
Инфекциозен хепатит	228,0	233,5	141,4	125,3	92,9	115,7	115,9	133,8
Бруцелоза	0,1	0,4	—	—	0,0	—	—	—
в т. ч. нови заболявания	0,1	0,4	—	—	0,0	—	—	—
Синя пришка (антракс)	2,6	1,9	0,6	1,5	0,4	0,3	0,3	0,2
Бяс	—	—	—	—	0,0	—	—	—
Лептоспирози	0,9	0,9	0,1	0,0	0,1	0,1	0,0	0,3
Тетанус	2,7	1,4	0,6	0,6	0,7	0,3	0,3	0,3
Серозен менингит	0,4	0,7	0,5	1,2	0,6	8,5	3,2	2,0

1) Инокулирана форма на малария.

2) 3 случая малария терциана, 4 случая малария тропика — внесени от чужбина, 1 случай инокулирана форма на малария квартана и 1 случай на малария квартана — рецидив.

3) 8 случая на малария тропика, 3 случая на малария овале, 1 случай на малария терциана, 1 случай на малария недиференцирана — внесени от чужбина и 1 случай на малария квартана — рецидив.

4) 12 случая на малария терциана, 2 случая на малария овале, 15 случая на малария тропика, 2 случая на малария недиференцирана — внесени от чужбина и 3 случая на малария квартана (1 внесен от чужбина и 2 случая след кръвопреливане).

5) 40 случая на малария терциана, 3 случая на малария тропика, 2 случая на малария овале — внесени от чужбина и 1 случай на малария квартана — рецидив.

6) 40 случая на малария терциана, 16 случая на малария тропика, 2 случая на малария овале, 2 случая на малария недиференцирана — внесени от чужбина и 3 случая на малария квартана след кръвопреливане — местни.

7) 63 случая на малария терциана, 14 случая на малария тропика, 4 случая на малария овале — внесени от чужбина и 1 случай на малария квартана след кръвопреливане — местни.

8) 9 случая с дълъг инкубационен период, заразени през 1959 г. и 1 случай с инокулирана форма на малария.

ПОЧИВНИ ДОМОВЕ

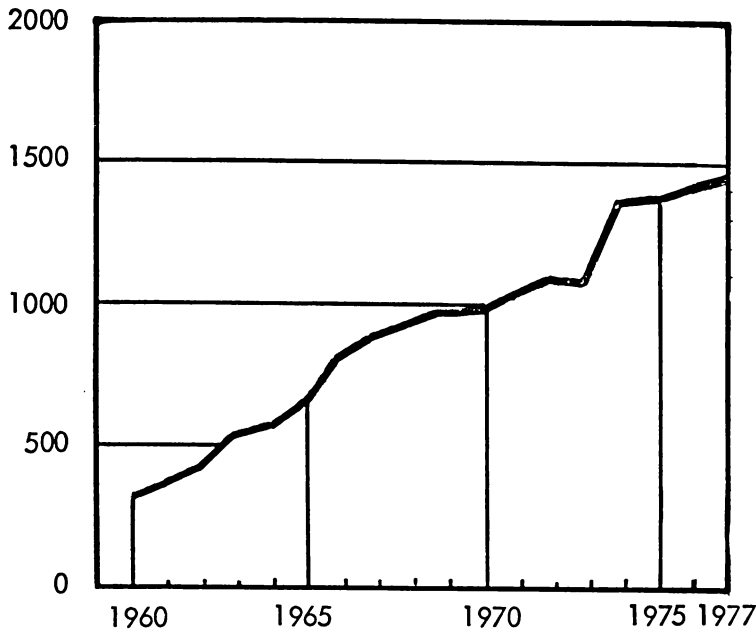

ЛЕГЛА - хиляди

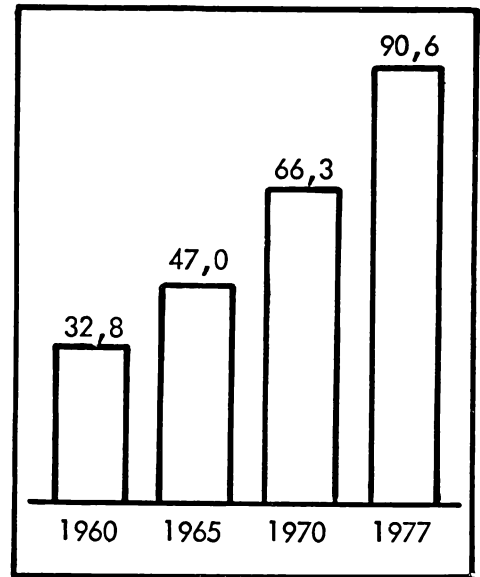

БОЛНИЧЕН И САНАТОРИАЛЕН ЛЕГЛОВИ ФОНД

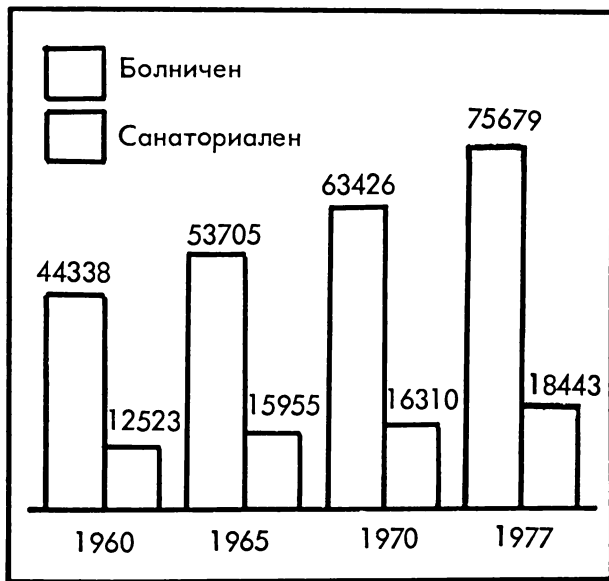

ЛЕГЛА В ДЕТСКИТЕ ЯСЛИ хиляди



МЕДИЦИНСКИ ПЕРСОНАЛ хиляди

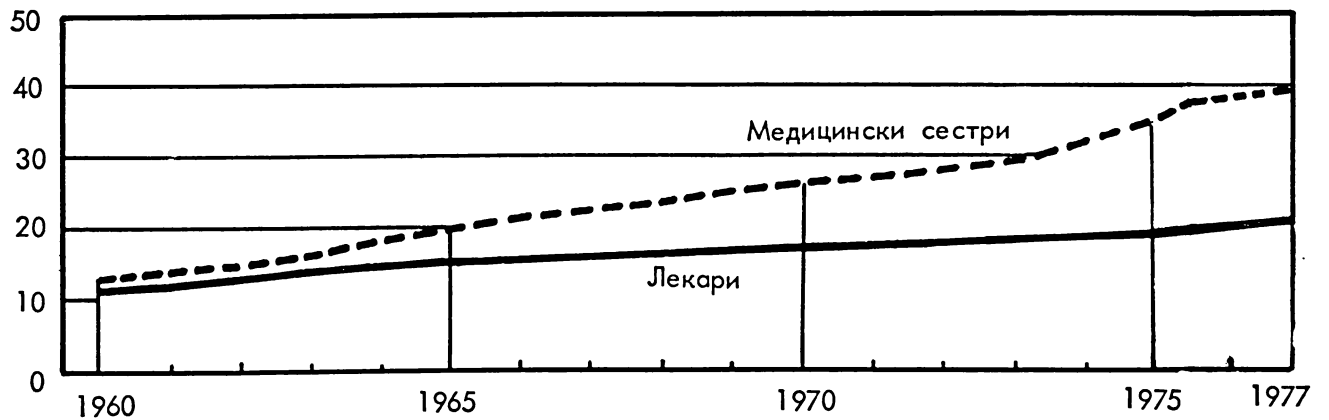

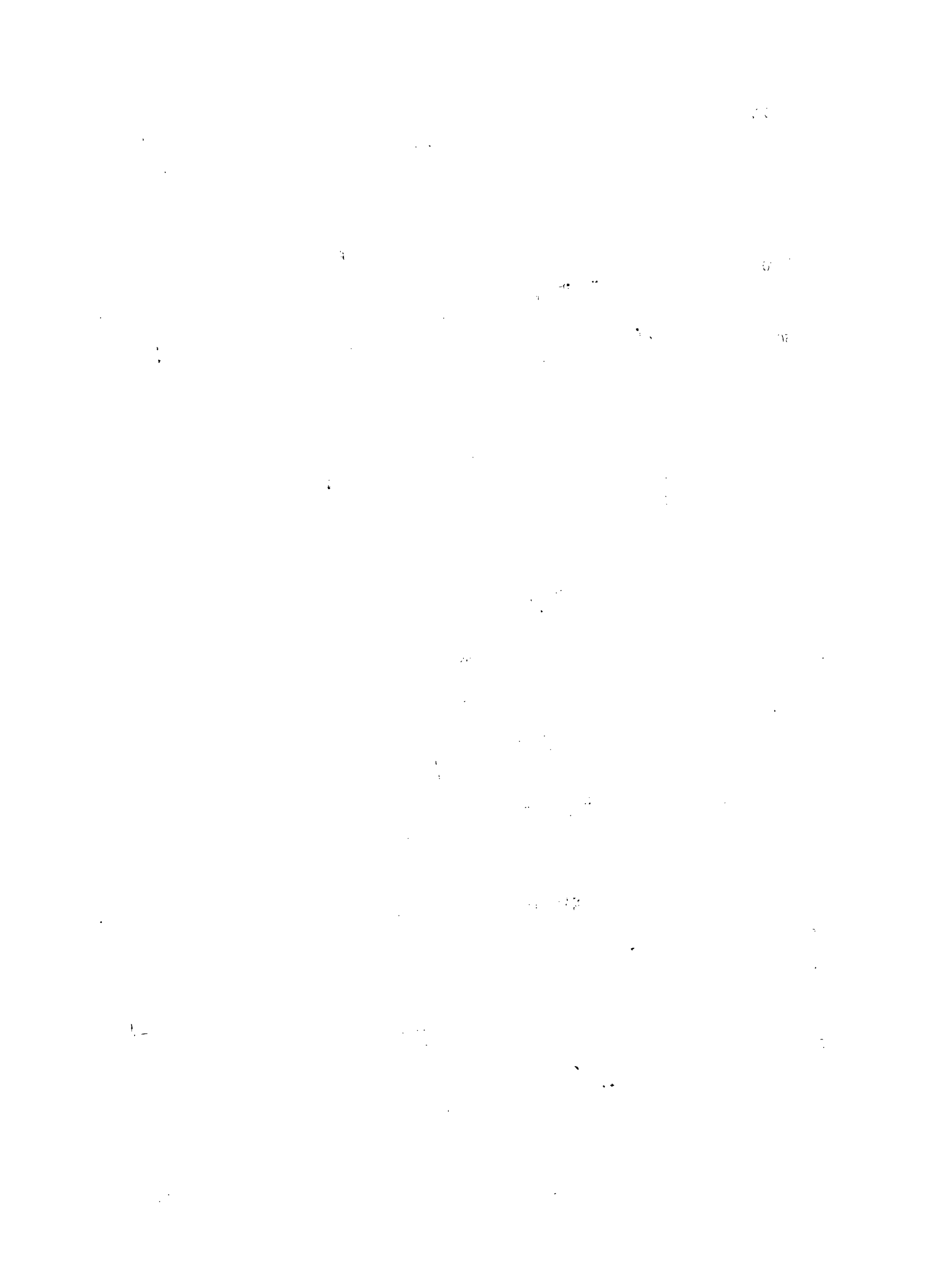

10. Аптечна мрежа

	1961	1965	1970	1973	1974	1975	1976	1977
Аптеки	774	840	896	937	960	985	1 001	1 015
Аптечни пунктове	2 218	2 716	3 063	3 142	3 195	3 238	3 226	3 254
Завеждани от фармацевтичен персонал	281	318	399	380	401	392	391	389
Завеждани от лекари или фелдшери	1 937	2 398	2 664	2 762	2 794	2 846	2 835	2 865
Аптечни павилиони	18	16	28	39	29	30	33	35
Санитарни магазини	63	72	103	122	122	121	122	126
Санитарни, оптични и смесени	52	62	95	113	111	110	111	107
Билкови	11	10	8	9	11	11	11	19

11. Почивни домове

	1960	1965	1970	1973	1974	1975	1976	1977
Почивни домове	307	637	986	1 057	1 369	1 368	1 392	1 405
Легла при максималното им разкриване	32 815	46 982	66 343	74 718	84 053	87 209	90 669	90 604
Почивали — хиляди	287,2	321,5	447,9	488,1	678,9	797,8	840,6	818,4

XXII. ФИНАНСИ, КРЕДИТ И ЗАСТРАХОВКА

Този раздел е разработен въз основа на данните от счетоводните отчети на Българска народна банка, Управление държавно обществено осигуряване, Управление на пенсиите, Съвета за взаимно осигуряване членовете на трудово-производителните кооперации, Държавния застрахователен институт и на Държавната спестовна каса.

За 1960 г. и 1965 г. вкл., данните са въз основа на годишните счетоводни отчети на Българска народна банка и Българска инвестиционна банка, които след реформата на банковата система се обединиха в една — Българска народна банка. От 1970 г. данните са разработени въз основа на годишните счетоводни отчети на Българска народна банка и Държавна спестовна каса.

Във „Финансиране и кредитиране на капитални вложения по източници на средства“ (табл. 2), не са включени капиталните вложения на населението.

Остатъците по отпуснатите заеми представляват разликата между отпуснатите и погасените заеми.

„Други“ остатъци по отпуснатите краткосрочни заеми (табл. 7) от Българска народна банка обхващат заеми за нова техника, заеми за широко потребление, заеми за допълнителни капитални вложения и други.

В „Други“ приходи на Управление държавно обществено осигуряване (табл. 8) се включват приходи от лихви, начети и

други, а до 1975 г. вкл. и ползваните суми от фонд „Пенсионирани на земеделските стопани-кооператори“ за изплащане на краткосрочните осигуровки на кооперираните селяни.

„Други“ разходи на Управление на пенсиите (табл. 9) обхваща пощенски преводни такси, разходи за отпечатване на пенсионни книжки, върнати суми на ТКЗС, които не са изпълнили производствено-финансовия си план (за годините до 1975 г. вкл.) и лихвидационната сметка на фонд „ПЗСК“.

„Други“ приходи на Съвета за взаимно осигуряване членовете на ТПК (табл. 10) съдържа приходи от минали години, глоби и надвзети пенсии. „Други“ разходи за социално-културни мероприятия са за издръжка на почивни домове и субсидии на здравпунктовете.

От 1965 г. пенсиите на занаятчиите (кооперирани и некооперирани), частни търговци и лица със свободни професии се изплащат от Управление на пенсиите, а не от Съвета за взаимно осигуряване членовете на ТПК.

В изплатените от Държавния застрахователен институт обезщетения са включени и изплатените застрахователни суми по застраховка „Живот“.

В спестовните влогове не са включени жилищно-спестовните влогове.

От 1. 01. 1977 г. имуществата на Националния аграрно-промишлен комплекс, съгласно Постановление № 25 на Министерски съвет от април 1977 г. се застраховат само по задължителен ред.

1. Кредитни институти

Кредитни институти	1960	1965	1970	1973	1974	1975	1976	1977
Централни кредитни институти	2	3	4	2	2	2	2	2
Клонове и агенции	216	211	139	139	139	139	139	139
В градовете	195	204	135	138	138	138	138	138
В селата	21	7	4	1	1	1	1	1

2. Финансиране и кредитиране на капиталните вложения по източници на средствата

(Милиони левове)

Източници на средства	1960 ¹⁾	1965 ¹⁾	1970	1973	1974	1975	1976	1977
Общо	1 161,6	1 564,6	3 137,3	4 272,4	4 815,4	5 533,8	5 564,8	5 602,5
От собствени средства	223,7	248,3	1 065,4	1 452,5	1 241,9	1 388,1	1 481,6	1 509,9
От амортизационни отчисления	156,8	224,3	23,2	—	—	—	—	—
От бюджета на народните съвети	229,7	93,0	215,4	169,3	170,3	269,8	253,4	268,7
От републиканския бюджет	399,1	861,5	625,2	1 053,3	964,3	875,6	643,8	760,4
От банков кредит	152,3	113,8	1 208,1	1 597,3	2 438,9	3 000,3	3 186,0	3 063,5
Изплатени с кредит СМР по непредадени обекти	—	23,7	—	—	—	—	—	—
Капитални вложения по плана	753,4	1 257,3	2 606,1	3 740,0	4 043,6	4 473,7	4 572,3	4 838,9
От собствени средства	26,4	73,6	634,6	1 108,9	804,5	802,9	961,8	1 060,3
От амортизационни отчисления	156,8	224,3	23,2	—	—	—	—	—
От бюджета на народните съвети	210,4	68,4	147,2	130,2	131,7	222,0	194,6	229,7
От републиканския бюджет	340,5	816,0	620,3	1 039,8	935,2	855,2	614,7	721,9
От банков кредит	19,3	51,3	1 180,8	1 461,1	2 172,2	2 593,6	2 801,2	2 827,0
Изплатени с кредит СМР по непредадени обекти	—	23,7	—	—	—	—	—	—
Капитални вложения извън плана	408,2	307,3	531,2	532,4	771,8	1 060,1	992,5	763,6
От собствени средства	197,3	174,7	430,8	343,6	437,4	585,2	519,8	449,6
От бюджета на народните съвети	19,3	24,6	68,2	39,1	38,6	47,8	58,8	39,0
От републиканския бюджет	58,6	45,5	4,9	13,5	29,1	20,4	29,1	38,5
От банков кредит	133,0	62,5	27,3	136,2	266,7	406,7	384,8	236,5

1) Без кредитите за незавършено строителство.

3. Остатъци в края на годината по отпуснатите заеми по вид и форми на собственост

(Милиони левове)

Вид на заемите Форми на собственост	1960	1965	1970	1973	1974	1975	1976	1977
Общо	2 088,8	3 573,5	8 247,7	13 052,7	15 697,8	18 649,4	21 428,7	23 099,1
Дългосрочни заеми	451,1	859,9	3 305,7	3 910,4	5 394,5	6 777,8	7 787,0	8 128,1
На народното стопанство	322,9	540,1	2 718,6	3 122,6	4 546,4	5 880,4	6 850,5	7 126,6
Държавни предприятия	6,5	71,1	2 264,3	2 764,4	4 197,0	5 683,4	6 795,2	7 056,9
Кооперативни предприятия	316,4	469,0	454,3	358,2	349,4	197,0	55,3	69,7
в т.ч. на ТКЗС	308,9	458,4	441,0	339,1	334,9	188,9	40,5	44,3
На населението	128,2	319,8	587,1	787,8	848,1	897,4	936,5	1 001,5
Краткосрочни заеми	1 637,7	2 713,6	4 942,0	9 142,3	10 303,3	11 871,6	13 641,7	14 971,0
На народното стопанство	1 637,5	2 690,8	4 857,0	8 967,7	10 039,0	11 565,1	13 303,1	14 608,3
На населението	0,2	22,8	85,0	174,6	264,3	306,5	338,6	362,7

4. Остатъци в края на годината по отпуснатите дългосрочни заеми на трудово-кооперативните земеделски стопанства по вид

(Милиони левове)

Вид на заемите	1960	1965	1970	1973	1974	1975	1976	1977
Общо	308,9	458,4	441,0	339,1	334,9	188,9	40,5	44,3
За стопански сгради и други строежи	112,3	134,5	204,1	105,2	86,7	45,0	10,6	14,5
За мелиоративни съоръжения	35,5	75,3	57,9	36,4	30,2	13,4	1,7	1,3
За машини, транспортни средства, селскостопански и друг инвентар	26,5	72,2	71,2	44,2	47,1	29,0	4,7	5,3
За покупка на добитък	69,3	100,8	41,8	71,5	96,8	56,3	13,5	14,5
За трайни насаждения	54,3	70,6	61,0	72,7	69,3	43,6	8,2	8,4
Други	11,0	5,0	5,0	9,1	4,8	1,6	1,8	0,3

5. Остатъци в края на годината по отпуснатите дългосрочни заеми на населението по вид

(Милиони левове)

Вид на заемите	1960	1965	1970	1973	1974	1975	1976	1977
Общо	128,2	319,8	587,1	787,8	848,1	897,4	936,5	1 001,5
За строеж и ремонт на жилища	127,5	316,4	585,7	787,8	848,1	897,4	936,5	1 001,5
За покупка на добитък	0,7	3,4	1,4	-	-	-	-	-

6. Остатъци в края на годината по отпуснатите краткосрочни заеми на народното стопанство по отрасли и форми на собственост

(Милиони левове)

Отрасли Форми на собственост	1960	1965	1970	1973	1974	1975	1976	1977
Общо	1 637,5	2 690,8	4 857,0	8 967,7	10 039,0	11 565,1	13 303,1	14 608,3
Промисленост	610,8	1 017,6	1 676,7	2 203,6	2 604,1	2 863,4	3 497,6	3 528,6
Държавни предприятия	596,0	1 008,7	1 663,4	2 196,8	2 594,1	2 855,3	3 481,9	3 501,0
Кооперативни предприятия	14,8	8,9	13,3	6,8	10,0	8,1	15,7	27,6
Строителство	24,9	267,1	705,4	3 820,5	3 869,1	4 448,0	4 934,3	5 874,6
Държавни предприятия	24,9	267,1	705,4	3 820,5	3 869,1	4 448,0	4 934,3	5 874,6
Селско стопанство	143,5	86,4	444,1	537,4	540,3	611,3	871,3	816,3
Държавни предприятия	39,1	36,0	192,7	301,6	362,1	494,6	820,1	770,6
Кооперативни предприятия	104,4	50,4	251,4	235,8	178,2	116,7	51,2	45,7
Горско стопанство	-	-	13,9	0,0	0,0	0,0	0,1	0,2
Транспорт	4,1	7,0	10,5	20,4	27,2	34,6	65,2	50,7
Държавни предприятия	4,1	7,0	10,5	20,4	27,2	34,6	65,2	50,7
Съобщения	-	-	0,1	0,0	0,0	0,0	0,0	0,0
Търговия, материално-техническо снабдяване и изкупуване	854,2	1 312,7	2 006,3	2 365,0	2 975,8	3 582,0		4 247,2
Държавни предприятия	707,5	1 121,2	1 579,3	2 083,9	2 619,5	3 173,8	3 427,4	3 827,4
Кооперативни предприятия	146,7	191,5	427,0	281,1	356,3	408,2	393,8	419,8
Други отрасли на материалното производство	-	-	-	5,5	7,3	9,4	11,3	13,2
Отрасли на непроизводствената сфера	-	-	-	15,3	15,2	16,4	102,1	77,5

7. Остатъци в края на годината по отпуснатите краткосрочни заеми на народното стопанство по вид

(Милиони левове)

Вид на заемите	1960	1965	1970	1973	1974	1975	1976	1977
Общо	1 637,5	2 690,8	4 857,0	8 967,7	10 039,0	11 565,1	13 303,1	14 608,3
Редовни заеми	1 400,3	2 515,3	4 310,4	8 098,2	9 456,4	10 586,7	12 241,4	13 857,0
За допълване норматива на оборотните средства	608,1	1 330,6	2 483,5	3 002,0	3 912,5	4 526,2	4 694,4	5 167,0
За сезонни разходи и запаси	191,8	234,1	451,2	804,2	350,3	296,9	802,9	795,6
За авансиране производството и изкупуването на селскостопански продукти	363,8	605,4	679,5	1 146,7	1 308,8	1 419,3	1 584,4	1 556,8
За извършени работи по непредадени обекти	—	88,8	—	—	—	—	—	—
На инвеститори за капитални вложения	8,4	38,4	—	—	—	—	—	—
За незавършено строителство	—	—	342,3	2 776,7	3 366,8	3 666,9	4 077,5	5 311,1
На народните съвети за строеж на жилища ..	1,5	15,0	6,6	68,2	44,1	45,3	62,0	25,6
За основни строителни материали, детайли и конструкции	—	—	190,6	—	—	—	—	—
Други	226,7	203,0	156,7	300,4	473,9	632,1	1 020,2	1 000,9
Просрочени заеми	237,2	175,5	546,6	869,5	582,6	978,4	1 061,7	751,3

8. Приходи и разходи на Управление държавно обществено осигуряване по вид

(Милиони левове)

Вид на приходите и разходите	1960	1965	1970	1973	1974	1975	1976	1977
Приходи								
Общо	231,9	360,4	720,8	941,7	1 201,9	1 304,6	1 405,1	1 472,8
Осигурителни вноски	204,6	278,5	464,2	884,0	1 106,7	1 205,7	1 321,6	1 375,5
От държавния бюджет	24,9	54,8	213,8	—	—	—	—	—
Други	1,4	5,8	30,0	29,2	47,0	37,1	14,3	14,3
Остатък от предшестващата година	1,0	21,3	12,8	28,5	48,2	61,8	69,2	83,0
Разходи								
Общо	215,3	339,3	702,7	893,5	1 140,1	1 235,4	1 322,1	1 368,6
За социално-културни мероприятия	214,8	338,9	701,7	856,4	1 019,9	1 108,2	1 237,2	1 269,5
Помощи	99,8	128,7	339,7	385,2	486,1	507,8	515,4	515,3
На Управление на пенсиите	105,6	203,0	351,7	456,0	531,5	597,9	717,4	751,0
На ношни санаториуми, профилакториуми и диетични столове	0,9	0,7	0,8	0,8	0,9	0,9	0,9	1,0
На профсъюзите за провеждане на културни мероприятия	0,4	0,1	0,1	1,0	—	—	—	—
За издръжка на почивни домове и санаториуми	6,0	5,2	8,2	9,6	0,3	0,3	0,3	0,3
За издръжка на Управление охрана на труда	0,6	0,5	0,6	1,1	—	—	—	—
Лимитирани и нелимитирани капитални вложения	1,5	0,7	0,6	2,7	0,5	0,6	2,3	0,4
Други	—	—	0,0	0,0	0,6	0,7	0,9	1,5
За управление	0,4	0,4	1,0	1,1	1,2	1,1	1,2	1,2
Вноски в държавния бюджет	—	—	—	36,0	119,0	126,1	83,7	97,9
Други	0,1	—	0,0	0,0	0,0	—	—	—

9. Приходи и разходи на Управление на пенсиите по вид

(Милиони левове)

Вид на приходите и разходите	1960	1965	1970	1973	1974	1975	1976	1977
Приходи								
Общо	219,8	428,9	756,8	908,7	1 024,5	1 095,1	1 185,5	1 279,6
Вноски от Управление държавно обществено осигуряване	1) 105,6	206,8	357,3	464,0	539,3	606,4	726,1	759,9
От държавния бюджет	26,1	50,0	112,3	115,8	131,0	124,0	421,6	458,4
Вноски от некооперирани селяни	0,0	0,0	0,0	0,0	0,0	0,1	0,0	0,1
Постъпления във фонд „Пенсиониране на земеделските стопани – кооператори”	87,3	170,7	286,5	310,9	330,1	334,2	16,2	0,4
От ТКЗС	57,6	95,2	133,2	114,5	79,5	51,6	11,7	0,3
От кооперирани селяни	2,4	18,4	14,9	16,6	14,9	12,7	3,6	0,1
От допълнително облагане спиртните напитки и тютюна	19,8	35,3	49,7	59,6	65,4	64,1	0,9	–
Остатък от предшестващата година	7,4	21,8	0,1	–	2,1	0,0	–	–
Други	0,1	0,0	88,6	120,2	168,2	205,8	–	–
Остатък от предшестващата година	0,3	0,8	0,3	17,8	23,9	30,2	21,3	60,5
Други	0,5	0,6	0,4	0,2	0,2	0,2	0,3	0,3
Разходи								
Общо	213,5	384,9	751,1	882,7	994,1	1 073,7	1 125,0	1 226,1
Пенсии	206,0	380,3	718,9	853,5	952,1	1 044,1	1 121,6	1 205,9
Други	7,5	4,6	32,2	29,2	42,0	29,6	3,4	20,2

1) Без вноски от Съвета за взаимно осигуряване членовете на ТПК.

10. Приходи и разходи на Съвета за взаимно осигуряване членовете на трудово-производителните кооперации

(Милиони левове)

Вид на приходите и разходите	1960	1965	1970	1973	1974	1975	1976	1977
Приходи								
Общо	12,9	14,4	22,5	29,4	32,7	34,5	31,9	27,2
Осигурителни вноски	12,5	13,9	22,2	29,1	32,3	34,1	31,6	26,8
Вноски от осигурените занаятчии, търговци и лица със свободни професии	0,1	0,1	0,2	0,2	0,2	0,2	0,2	0,2
Други	0,3	0,4	0,1	0,1	0,2	0,2	0,1	0,2
Разходи								
Общо	12,9	14,4	22,5	29,4	32,7	34,5	31,9	27,2
За социално-културни мероприятия	8,2	10,2	22,1	21,4	23,9	24,9	23,8	21,3
Пенсии	1) 1,5	3,8	5,6	8,0	7,8	8,5	8,7	8,9
Помощи	5,6	5,8	15,5	12,9	15,5	15,8	14,5	11,8
Други	1,1	0,6	1,0	0,5	0,6	0,6	0,6	0,6
За управление	0,2	0,2	0,2	0,3	0,3	0,3	0,3	0,3
Увеличение на остатъка по текущата сметка	4,5	4,0	0,2	2,3	8,5	9,3	–	–
Вноска в държавния бюджет	–	–	–	5,4	–	–	7,8	5,6

1) Без вноски в Управление на пенсиите.

11. Събрани застрахователни вноски и изплатени обезщетения по вид

(Милиони левове)

Вид на застраховките	1960	1965	1970	1973	1974	1975	1976	1977
Събрани вноски								
Общо	60,0	98,8	205,9	293,2	322,4	369,6	394,6	420,7
Задължително застраховане	17,7	24,0	78,9	109,4	111,8	144,9	160,6	261,5
На имущество	15,5	20,6	72,7	101,2	102,9	135,6	150,9	250,7
На пътници	2,2	3,4	6,2	8,2	8,9	9,3	9,7	10,8
Доброволно застраховане	42,3	74,8	127,0	183,8	210,6	224,7	234,0	159,2
Земеделски култури	19,8	24,7	39,4	39,2	58,5	55,8	55,6	0,1
Животни	8,1	13,5	16,7	16,9	28,8	28,6	30,7	2,5
Транспорт, пожар и други	3,0	11,9	18,9	53,4	40,5	47,7	42,6	43,4
Живот	10,4	23,5	40,4	58,4	65,7	75,8	87,8	95,6
Злополука	1,0	1,2	2,7	4,3	4,8	5,4	6,2	6,4
Презастраховане	—	—	8,9	11,6	12,3	11,4	11,1	11,2
Изплатени обезщетения								
Общо	36,4	47,5	137,8	158,6	160,3	256,4	217,9	424,1
Задължително застраховане	9,6	9,6	28,4	40,9	39,3	83,3	76,5	337,5
На имущество	9,5	9,5	27,7	40,1	38,5	82,6	75,6	336,6
На пътници	0,1	0,1	0,7	0,8	0,8	0,7	0,9	0,9
Доброволно застраховане	26,8	37,9	109,4	117,7	121,0	173,1	141,4	86,6
Земеделски култури	17,6	18,9	61,4	27,5	35,0	80,7	35,6	0,2
Животни	4,5	6,0	9,7	14,6	21,2	24,6	30,6	5,3
Транспорт, пожар и други	0,4	3,7	5,1	25,8	10,2	13,3	15,4	14,4
Живот	4,0	8,9	27,2	39,4	41,0	43,5	48,9	54,3
Злополука	0,3	0,4	1,1	1,9	1,7	2,0	2,2	2,5
Презастраховане	—	—	4,9	8,5	11,9	9,0	8,7	9,9

12. Мрежа на Държавната спестовна каса

Поделения	1960	1965	1970	1973	1974	1975	1976	1977
Клонове	186	198	211	254	254	254	265	265
Филиали към клоновете	66	84	98	93	105	107	106	110
Представителства	2 832	3 038	3 038	2 930	2 950	2 991	2 993	2 948
в това число:								
При ПТТ станции	1 748	1 896	2 062	2 021	2 071	2 109	2 131	2 162
При потребителни кооперации	300	118	57	24	18	17	15	11
При други предприятия и учреждения								
(вкл. ТКЗС)	769	998	898	773	747	752	735	664
Гишета	8	5	4	—	—	—	—	—

13. Спестовни влогове в края на годината по вид

Вид на влоговете	1960	1965	1970	1973	1974	1975	1976	1977
Влогове — хил. броеве								
Общо	6 091	8 003	7 898	8 360	8 692	9 035	8 116	8 094
Срочни	7	9	27	38	44	47	46	47
Детски	1 155	1 388	1 652	1 876	1 957	2 049	1 957	1 996
Работнически	2 223	3 727	3 694	3 808	3 855	3 918	3 452	3 388
Условни	1	2	3	4	5	6	6	7
Безсрочни	2 684	2 856	2 502	2 612	2 763	2 876	2 491	2 485
Текущи сметки на гражданите	—	—	—	1	47	117	141	151
Премийни	5	3	—	—	—	—	—	—
На лица във от страната	16	18	20	21	21	22	23	20
Суми — млн. левове								
Общо	742,4	1 496,8	3 144,0	4 786,5	5 420,5	5 967,1	6 404,3	6 827,1
Срочни	1,2	6,2	43,3	69,0	78,8	86,3	92,1	98,4
Детски	64,4	127,5	336,3	565,3	661,8	751,6	836,6	918,7
Работнически	287,7	789,6	1 621,1	2 472,8	2 791,9	3 061,3	3 263,1	3 447,2
Условни	0,1	0,3	1,0	1,9	2,4	2,9	3,6	4,5
Безсрочни	386,6	569,9	1 137,0	1 663,6	1 868,4	2 043,2	2 171,9	2 316,8
Текущи сметки на гражданите	—	—	—	0,1	2,0	5,1	7,2	8,4
Премийни	0,2	0,1	—	—	—	—	—	—
На лица във от страната	2,2	3,2	5,3	6,4	6,8	7,4	8,2	9,2
Обездвижени	—	—	—	7,4	8,4	9,3	21,6	23,9

ПРЕГЛЕД ПО ОКРЪЗИ

В настоящия раздел са поместени данни, характеризиращи икономическото и културното развитие на окръзите. Освен това са поместени и някои данни за нашите градове. Данните за градовете са отнесени към съответните отраслови раздели, тъй като не са достатъчни за обособяване в самостоятелен преглед по градове.

Данните са разработени според състава на окръзите през съответната година.

В раздел „Промисленост“ до 1970 г. включително индексите са изчислени от абсолютни данни по цени на 1.1.1962 г. и са свързани верижно с индексите, изчислени по съпоставимите цени, действащи до 1961 година. От 1971 г. индексите са изчислени по цени на 1.1.1971 г. и са свързани верижно с индексите, изчислени по съпоставими цени на 1.1.1962 година. Структурата е изчислена по цени на 1.1.1971 година.

В раздел „Селско стопанство“ по съответните показатели в данните са включени всички категории стопанства.

В раздел „Вътрешна търговия“ структурата на стокооборота е изчислена по цени на съответната година. Показателят „Стокооборот на лице от населението“ е изчислен със средногодишното население.

В броя на хотелите са включени тези на предприятията от системата на Държавния комитет по туризъм, Министерството на вътрешната търговия и услугите и Централния кооперативен съюз. В броя на легладенонощиата и реализираните нощувки са включени и временно поставените легла в хотелите.

Данните за музеите обхващат само откритите за посещение музеи.

В здравните заведения, разпределени по окръзи, са включени заведенията, подчинени на народните съвети, Министерството на транспорта, както и тези, подчинени пряко на Министерството на народното здраве. В броя на детските ясли са включени както тези на издръжка на ТКЗС, така и санаториалните.

Към общия преглед на всеки раздел има подробни методологични бележки.

1. Общини и населени места на 31.12. 1977 година

Окръзи	Общини			Населени места			
	общо	градски	селски	общо	градове	села	махали, колиби, гари и др.
НРБ	1 389	219	1 170	5 406	219	4 337	850
Благоевград	52	10	42	281	10	262	9
Бургас	70	14	56	261	14	245	2
Варна	36	6	30	158	6	152	—
Велико Търново	58	14	44	353	14	146	193
Видин	37	7	30	140	7	127	6
Видин	66	10	56	130	10	119	1
Враца	43	5	38	345	5	79	261
Габрово	54	6	48	529	6	480	53
Кърджали	36	6	30	179	6	172	1
Кюстендил	40	8	32	158	8	96	54
Ловеч	50	7	43	129	7	120	2
Михайловград	50	10	40	110	10	91	9
Перник	31	6	25	169	6	162	1
Плевен	83	11	72	113	11	102	—
Пловдив	85	15	70	194	15	179	—
Разград	35	5	30	103	5	94	4
Русе	37	4	33	78	4	74	—
Силистра	43	4	39	117	4	113	—
Сливен	45	5	40	128	5	112	11
Смолян	42	9	33	273	9	130	134
Гр. София	16	3	13	39	3	36	—
София	68	16	52	324	16	237	71
Стара Загора	71	9	62	201	9	185	7
Толбухин	48	6	42	213	6	207	—
Търговище	48	4	44	202	4	170	28
Хасково	56	7	49	188	7	179	2
Шумен	46	7	39	149	7	141	1
Ямбол	43	5	38	132	5	127	—

2. Население, територия и гъстота на населението през 1977 година

О к р ъ з и	Средногодишно население			Население към края на годината			Жени на 1 000 мъже към края на годината	Територия – км ²	Гъстота на населението на км ² към края на годината
	общо	мъже	жени	общо	мъже	жени			
НРБ	8 804 183	4 393 505	4 410 678	8 822 602	4 401 687	4 420 915	1 004	110 911,5	79,5
Благоевград	327 292	165 657	161 635	328 575	166 221	162 354	977	6 464,3	50,8
Бургас	425 927	214 496	211 431	427 759	215 314	212 445	987	7 604,8	56,2
Варна	445 068	224 972	220 096	449 348	227 167	222 181	978	3 820,2	117,6
Велико Търново	348 975	172 916	176 059	348 791	172 835	175 956	1 018	4 690,0	74,4
Видин	176 393	87 123	89 270	175 774	86 786	88 988	1 025	3 110,0	56,5
Враца	310 210	155 333	154 877	309 786	155 115	154 671	997	4 186,3	74,0
Габрово	177 372	88 392	88 980	177 640	88 568	89 072	1 006	2 068,0	85,9
Кърджали	288 440	141 630	146 810	287 632	140 874	146 758	1 042	4 020,1	71,5
Кюстендил	199 112	99 265	99 847	199 148	99 296	99 852	1 006	3 002,2	66,3
Ловеч	215 529	108 157	107 372	215 033	107 937	107 096	992	4 128,5	52,1
Михайловград	234 809	117 436	117 373	234 661	117 329	117 332	1 000	3 584,6	65,5
Пазарджик	315 628	158 861	156 767	316 531	159 370	157 161	986	4 378,7	72,3
Перник	174 550	87 844	86 706	174 674	87 892	86 782	987	2 354,9	74,2
Плевен	359 000	179 680	179 320	358 955	179 642	179 313	998	4 183,6	85,8
Пловдив	729 979	360 186	369 793	731 829	360 832	370 997	1 028	5 591,3	130,9
Разград	203 548	101 682	101 866	202 649	101 149	101 500	1 003	2 645,9	76,6
Русе	295 426	147 875	147 551	296 005	148 130	147 875	998	2 624,0	112,8
Силистра	176 788	88 615	88 173	176 584	88 464	88 120	996	2 876,2	61,4
Сливен	238 479	119 079	119 400	238 693	119 090	119 603	1 004	3 728,7	64,0
Смолян	166 132	84 203	81 929	167 730	85 210	82 520	968	3 517,7	47,7
Гр. София	1 090 593	534 697	555 896	1 097 428	537 811	559 617	1 041	1 038,1	1 057,2
София	322 061	162 613	159 448	322 318	162 810	159 508	980	7 384,5	43,6
Стара Загора	395 247	197 541	197 706	396 438	198 208	198 230	1 000	4 901,6	80,9
Толбухин	252 194	127 103	125 091	252 421	127 173	125 248	985	4 688,9	53,8
Търговище	179 062	89 311	89 751	179 185	89 320	89 865	1 006	2 753,7	65,1
Хасково	294 699	147 475	147 224	295 264	147 745	147 519	998	4 029,1	73,3
Шумен	254 800	126 828	127 972	255 005	126 916	128 089	1 009	3 373,6	75,6
Ямбол	206 870	104 535	102 335	206 746	104 483	102 263	979	4 162,0	49,7

3. Население в края на 1977 г. в градовете и селата

О к р ъ з и	В градовете			В селата		
	общо	мъже	жени	общо	мъже	жени
НРБ	5 283 131	2 630 092	2 653 039	3 539 471	1 771 595	1 767 876
Благоевград	159 891	80 557	79 334	168 684	85 664	83 020
Бургас	260 678	130 990	129 688	167 081	84 324	82 757
Варна	316 137	158 650	157 487	133 211	68 517	64 694
Велико Търново	189 175	93 530	95 645	159 616	79 305	80 311
Видин	83 632	41 462	42 170	92 142	45 324	46 818
Враца	157 307	78 823	78 484	152 479	76 292	76 187
Габрово	128 130	64 254	63 876	49 510	24 314	25 196
Кърджали	77 940	39 482	38 458	209 692	101 392	108 300
Кюстендил	117 018	58 680	58 338	82 130	40 616	41 514
Ловеч	109 814	56 133	53 681	105 219	51 804	53 415
Михайловград	113 567	56 869	56 698	121 094	60 460	60 634
Пазарджик	169 989	85 411	84 578	146 542	73 959	72 583
Перник	115 427	58 375	57 052	59 247	29 517	29 730
Плевен	192 821	96 457	96 364	166 134	83 185	82 949
Пловдив	495 422	242 746	252 676	236 407	118 086	118 321
Разград	74 368	37 389	36 979	128 281	63 760	64 521
Русе	188 359	93 954	94 405	107 646	54 176	53 470
Силистра	74 545	36 941	37 604	102 039	51 523	50 516
Сливен	134 552	66 544	68 008	104 141	52 546	51 595
Смолян	83 519	43 770	39 749	84 211	41 440	42 771
Гр. София	1 018 881	496 164	522 717	78 547	41 647	36 900
София	147 993	74 473	72 520	174 325	88 337	85 988
Стара Загора	239 344	120 298	119 046	157 094	77 910	79 184
Толбухин	133 982	67 155	66 827	118 439	60 018	58 421
Търговище	74 647	37 518	37 129	104 538	51 802	52 736
Хасково	180 614	90 438	90 176	114 650	57 307	57 343
Шумен	138 785	69 571	69 214	116 220	57 345	58 875
Ямбол	106 594	53 458	53 136	100 152	51 025	49 127

4. Сключени бракове, живородени, умрели

№	О к р ъ з и	Средно-годишно население	Сключени бракове	Живородени			У м р		
				общо	момчета	момичета	общо	мъже	жени
1	НРБ	8 804 183	74 893	141 702	72 833	68 869	94 362	51 111	О б 43 251
2	Благоевград	327 292	2 838	6 097	3 068	3 029	2 754	1 514	1 240
3	Бургас	425 927	3 940	7 808	4 036	3 772	3 906	2 163	1 743
4	Варна	445 068	4 494	8 174	4 183	3 991	4 212	2 245	1 967
5	Велико Търново	348 975	2 706	4 951	2 550	2 401	5 064	2 711	2 353
6	Видин	176 393	1 011	2 087	1 048	1 039	2 735	1 414	1 321
7	Враца	310 210	2 153	4 318	2 196	2 122	4 047	2 172	1 875
8	Габрово	177 372	1 371	2 422	1 222	1 200	2 195	1 170	1 025
9	Кърджали	288 440	3 330	6 762	3 493	3 269	1 937	1 063	874
10	Кюстендил	199 112	1 436	2 782	1 438	1 344	2 414	1 348	1 066
11	Ловеч	215 529	1 289	2 597	1 342	1 255	3 284	1 724	1 560
12	Михайловград	234 809	1 572	3 000	1 536	1 464	3 353	1 817	1 536
13	Пазарджик	315 628	2 601	5 570	2 888	2 682	3 197	1 736	1 461
14	Перник	174 550	1 319	2 357	1 202	1 155	1 722	940	782
15	Плевен	359 000	2 637	4 801	2 519	2 282	4 514	2 368	2 146
16	Пловдив	729 979	6 072	11 570	5 892	5 678	7 304	3 989	3 315
17	Разград	203 548	1 853	3 530	1 806	1 724	2 323	1 260	1 063
18	Русе	295 426	2 508	4 424	2 315	2 109	3 206	1 759	1 447
19	Силистра	176 788	1 446	2 873	1 488	1 385	1 854	1 013	841
20	Сливен	238 479	1 930	4 326	2 125	2 201	2 602	1 446	1 156
21	Смолян	166 132	1 640	2 953	1 513	1 440	1 195	653	542
22	Гр. София	090 593	11 637	17 913	9 318	8 595	9 333	5 106	4 227
23	София	322 061	2 201	4 557	2 326	2 231	3 752	2 043	1 709
24	Стара Загора	395 247	3 019	6 164	3 201	2 963	4 536	2 443	2 093
25	Толбухин	252 194	2 258	4 378	2 242	2 136	2 430	1 319	1 111
26	Търговище	179 062	1 274	2 935	1 471	1 464	2 218	1 199	1 019
27	Хасково	294 699	2 251	4 588	2 362	2 226	3 155	1 704	1 451
28	Кюмен	254 800	2 436	4 644	2 428	2 216	2 766	1 520	1 246
29	Ямбол	206 870	1 671	3 121	1 625	1 496	2 354	1 272	1 082

и естествен прираст на населението през 1977 година

ели			Естествен прираст			Брачност	Раждаемост	Смъртност	Естествен прираст	Детска смъртност на 1 000 живородени деца	№
в т. ч. деца на възраст до 1 година			общо	мъже	жени						
всичко	момчета	момичета									
Щ	0										
3 398	1 978	1 420	47 340	21 722	25 618	8,5	16,1	10,7	5,4	24,0	1
173	98	75	3 343	1 554	1 789	8,7	18,6	8,4	10,2	28,4	2
182	102	80	3 902	1 873	2 029	9,3	18,3	9,2	9,1	23,3	3
192	111	81	3 962	1 938	2 024	10,1	18,4	9,5	8,9	23,5	4
97	56	41	-113	-161	48	7,8	14,2	14,5	-0,3	19,6	5
48	29	19	-648	-366	-282	5,7	11,8	15,5	-3,7	23,0	6
88	48	40	271	24	247	6,9	13,9	13,0	0,9	20,4	7
40	22	18	227	52	175	7,7	13,7	12,4	1,3	16,5	8
180	109	71	4 825	2 430	2 395	11,5	23,4	6,7	16,7	26,6	9
63	38	25	368	90	278	7,2	14,0	12,1	1,9	22,6	10
66	40	26	-687	-382	-305	6,0	12,0	15,2	-3,2	25,4	11
74	52	22	-353	-281	-72	6,7	12,8	14,3	-1,5	24,7	12
116	67	49	2 373	1 152	1 221	8,2	17,6	10,1	7,5	20,8	13
38	14	24	635	262	373	7,6	13,5	9,9	3,6	16,1	14
129	73	56	287	151	136	7,3	13,4	12,6	0,8	26,9	15
235	140	95	4 266	1 903	2 363	8,3	15,8	10,0	5,8	20,3	16
164	93	71	1 207	546	651	9,1	17,3	11,4	5,9	46,5	17
84	47	37	1 218	556	662	8,5	15,0	10,9	4,1	19,0	18
66	38	28	1 019	475	544	8,2	16,3	10,5	5,8	23,0	19
144	84	60	1 724	679	1 045	8,1	18,1	10,9	7,2	33,3	20
56	42	14	1 758	860	898	9,9	17,8	7,2	10,6	19,0	21
376	206	170	8 580	4 212	4 368	10,7	16,4	8,5	7,9	21,0	22
117	70	47	805	283	522	6,8	14,1	11,6	2,5	25,7	23
140	78	62	1 628	758	870	7,6	15,6	11,5	4,1	22,7	24
141	87	54	1 948	923	1 025	9,0	17,3	9,6	7,7	32,2	25
70	39	31	717	272	445	7,1	16,4	12,4	4,0	23,9	26
99	63	36	1 433	658	775	7,6	15,6	10,7	4,9	21,6	27
137	84	53	1 878	908	970	9,6	18,2	10,8	7,4	29,5	28
83	48	35	767	353	414	8,1	15,1	11,4	3,7	26,6	29

(Продължение)

№	О к р ъ з и	Средно-годишно население	Сключени бракове	Живородени			У м р		
				общо	момчета	момичета	общо	мъже	жени
									В гра
1	НРБ	5 231 292	51 888	96 725	49 728	46 997	42 280	23 178	19 102
2	Благоевград.....	157 808	1 506	3 284	1 663	1 621	1 040	577	463
3	Бургас.....	254 212	2 814	4 991	2 623	2 368	1 926	1 100	826
4	Варна	311 220	3 577	6 271	3 173	3 098	2 415	1 257	1 158
5	Велико Търново	187 837	1 923	3 374	1 747	1 627	1 702	908	794
6	Видин	82 998	637	1 518	781	737	683	353	330
7	Враца	156 188	1 288	2 800	1 450	1 350	1 360	778	582
8	Габрово	127 465	1 196	2 040	1 033	1 007	985	528	457
9	Кърджали	76 986	947	1 860	958	902	435	248	187
10	Кюстендил	116 017	1 089	2 205	1 134	1 071	937	534	403
11	Ловеч	109 379	831	1 634	830	804	1 129	608	521
12	Михайловград	112 148	1 037	2 092	1 053	1 039	1 050	572	478
13	Пазарджик	168 396	1 532	3 333	1 723	1 610	1 341	747	594
14	Перник	114 812	1 036	1 871	946	925	716	412	304
15	Плевен	189 058	1 800	3 167	1 658	1 509	1 523	843	680
16	Пловдив	491 032	4 581	8 753	4 478	4 275	3 893	2 162	1 731
17	Разград	73 798	660	1 313	655	658	617	334	283
18	Русе	186 696	1 926	3 271	1 721	1 550	1 537	847	690
19	Силистра	79 533	786	1 416	725	691	641	341	300
20	Сливен	133 616	1 202	2 759	1 348	1 411	1 110	623	487
21	Смолян	81 518	809	1 495	771	724	400	237	163
22	Гр. София	1 012 509	11 229	17 363	9 031	8 332	8 700	4 751	3 949
23	София	146 975	1 259	2 742	1 391	1 351	1 188	641	547
24	Стара Загора	234 473	2 158	4 432	2 293	2 139	1 897	1 018	879
25	Толбухин	132 697	1 445	2 920	1 532	1 388	1 026	563	463
26	Търговище	73 050	620	1 634	832	802	610	326	284
27	Хасково	178 902	1 596	3 329	1 706	1 623	1 423	798	625
28	Шумен	136 235	1 345	2 700	1 374	1 326	1 166	627	539
29	Ямбол	105 734	1 059	2 158	1 099	1 059	830	445	385

и естествен прираст на населението през 1977 година

е л и			Естествен прираст			Брачност	Раждаемост	Смъртност	Естествен прираст	Детска смъртност на 1 000 живородени деца	№
в т.ч. деца на възраст до 1 година			общо	мъже	жени						
всичко	момчета	момичета				на 1 000 души от населението					
довете											
2 042	1 210	832	54 445	26 550	27 895	9,9	18,5	8,1	10,4	21,1	1
83	54	29	2 244	1 086	1 158	9,5	20,8	6,6	14,2	25,3	2
110	67	43	3 065	1 523	1 542	11,1	19,6	7,6	12,0	22,0	3
142	82	60	3 856	1 916	1 940	11,5	20,1	7,7	12,4	22,6	4
62	37	25	1 672	839	833	10,2	18,0	9,1	8,9	18,4	5
29	18	11	835	428	407	7,7	18,3	8,2	10,1	19,1	6
51	29	22	1 440	672	768	8,2	17,9	8,7	9,2	18,2	7
30	18	12	1 055	505	550	9,4	16,0	7,7	8,3	14,7	8
31	22	9	1 425	710	715	12,3	24,2	5,7	18,5	16,7	9
52	30	22	1 268	600	668	9,4	19,0	8,1	10,9	23,6	10
35	21	14	505	222	283	7,6	14,9	10,3	4,6	21,4	11
44	29	15	1 042	481	561	9,2	18,7	9,4	9,3	21,0	12
50	32	18	1 992	976	1 016	9,1	19,8	8,0	11,8	15,0	13
26	8	18	1 155	534	621	9,0	16,3	6,2	10,1	13,9	14
73	43	30	1 644	815	829	9,5	16,8	8,1	8,7	23,1	15
166	101	65	4 860	2 316	2 544	9,3	17,8	7,9	9,9	19,0	16
53	24	29	696	321	375	8,9	17,8	8,4	9,4	40,4	17
56	35	21	1 734	874	860	10,3	17,5	8,2	9,3	17,1	18
24	16	8	775	384	391	9,9	17,8	8,1	9,7	16,9	19
78	49	29	1 649	725	924	9,0	20,6	8,3	12,3	28,3	20
20	18	2	1 095	534	561	9,9	18,3	4,9	13,4	13,4	21
361	200	161	8 663	4 280	4 383	11,1	17,2	8,6	8,6	20,8	22
77	40	37	1 554	750	804	8,6	18,7	8,1	10,6	28,1	23
89	54	35	2 535	1 275	1 260	9,2	18,9	8,1	10,8	20,1	24
75	48	27	1 894	969	925	10,9	22,0	7,7	14,3	25,7	25
27	13	14	1 024	506	518	8,5	22,4	8,4	14,0	16,5	26
68	46	22	1 906	908	998	8,9	18,6	7,9	10,7	20,4	27
76	46	30	1 534	747	787	9,9	19,8	8,5	11,3	28,1	28
54	30	24	1 328	654	674	10,0	20,4	7,8	12,6	25,0	29

4. Сключени бракове, живородени, умрели

(Продължение и край)

№	О к р ъ з и	Средно- годишно население	Сключени бракове	Живородени			У м р		
				общо	момчета	момичета	общо	мъже	жени
									В се
1	НРБ	3 572 891	23 005	44 977	23 105	21 872	52 082	27 933	24 149
2	Благоевград	169 484	1 332	2 813	1 405	1 408	1 714	937	777
3	Бургас	171 715	1 126	2 817	1 413	1 404	1 980	1 063	917
4	Варна	133 848	917	1 903	1 010	893	1 797	988	809
5	Велико Търново	161 138	783	1 577	803	774	3 362	1 803	1 559
6	Видин	93 395	374	569	267	302	2 052	1 061	991
7	Враца	154 022	865	1 518	746	772	2 687	1 394	1 293
8	Габрово	49 907	175	382	189	193	1 210	642	568
9	Кърджали	211 454	2 383	4 902	2 535	2 367	1 502	815	687
10	Кюстендил	83 095	347	577	304	273	1 477	814	663
11	Ловеч	106 150	458	963	512	451	2 155	1 116	1 039
12	Михайловград	122 661	535	908	483	425	2 303	1 245	1 058
13	Пазарджик	147 232	1 069	2 237	1 165	1 072	1 856	989	867
14	Перник	59 738	283	486	256	230	1 006	528	478
15	Плевен	169 942	837	1 634	861	773	2 991	1 525	1 466
16	Пловдив	238 947	1 491	2 817	1 414	1 403	3 411	1 827	1 584
17	Разград	129 750	1 193	2 217	1 151	1 066	1 706	926	780
18	Русе	108 730	582	1 153	594	559	1 669	912	757
19	Силистра	97 255	660	1 457	763	694	1 213	672	541
20	Сливен	104 863	728	1 567	777	790	1 492	823	669
21	Смолян	84 614	831	1 458	742	716	795	416	379
22	Гр. София	78 084	408	550	287	263	633	355	278
23	София	175 086	942	1 815	935	880	2 564	1 402	1 162
24	Стара Загора	160 774	861	1 732	908	824	2 639	1 425	1 214
25	Толбухин	119 497	813	1 458	710	748	1 404	756	648
26	Търговище	106 012	654	1 301	639	662	1 608	873	735
27	Хасково	115 797	655	1 259	656	603	1 732	906	826
28	Шумен	118 565	1 091	1 944	1 054	890	1 600	893	707
29	Ямбол	101 136	612	963	526	437	1 524	827	697

и естествен прираст на населението през 1977 година

е л и			Естествен прираст			Брачност	Раждаемост	Смъртност	Естествен прираст	Детска смъртност на 1 000 живородени деца	№
в т. ч. деца на възраст до 1 година			общо	мъже	жени						
всичко	момчета	момичета				на 1 000 души от населението					
лата											
1 356	768	588	-7 105	-4 828	-2 277	6,4	12,6	14,6	-2,0	30,1	1
90	44	46	1 099	468	631	7,9	16,6	10,1	6,5	32,0	2
72	35	37	837	350	487	6,6	16,4	11,5	4,9	25,6	3
50	29	21	106	22	84	6,9	14,2	13,4	0,8	26,3	4
35	19	16	-1 785	-1 000	-785	4,9	9,8	20,9	-11,1	22,2	5
19	11	8	-1 483	-794	-689	4,0	6,1	22,0	-15,9	33,4	6
37	19	18	-1 169	-648	-521	5,6	9,8	17,4	-7,6	24,4	7
10	4	6	-828	-453	-375	3,5	7,6	24,2	-16,6	26,2	8
149	87	62	3 400	1 720	1 680	11,3	23,2	7,1	16,1	30,4	9
11	8	3	-900	-510	-390	4,2	7,0	17,8	-10,8	19,1	10
31	19	12	-1 192	-604	-588	4,3	9,1	20,3	-11,2	32,2	11
30	23	7	-1 395	-762	-633	4,4	7,4	18,8	-11,4	33,0	12
66	35	31	381	176	205	7,3	15,2	12,6	2,6	29,5	13
12	6	6	-520	-272	-248	4,7	8,1	16,8	-8,7	24,7	14
56	30	26	-1 357	-664	-693	4,9	9,6	17,6	-8,0	34,3	15
69	39	30	-594	-413	-181	6,2	11,8	14,3	-2,5	24,5	16
111	69	42	511	225	286	9,2	17,1	13,1	4,0	50,1	17
28	12	16	-516	-318	-198	5,4	10,6	15,3	-4,7	24,3	18
42	22	20	244	91	153	6,8	15,0	12,5	2,5	28,8	19
66	35	31	75	-46	121	6,9	14,9	14,2	0,7	42,1	20
36	24	12	663	326	337	9,8	17,2	9,4	7,8	24,7	21
15	6	9	-83	-68	-15	5,2	7,0	8,1	-1,1	27,3	22
40	30	10	-749	-467	-282	5,4	10,4	14,6	-4,2	22,0	23
51	24	27	-907	-517	-390	5,4	10,8	16,4	-5,6	29,4	24
66	39	27	54	-46	100	6,8	12,2	11,7	0,5	45,3	25
43	26	17	-307	-234	-73	6,2	12,3	15,2	-2,9	33,1	26
31	17	14	-473	-250	-223	5,7	10,9	15,0	-4,1	24,6	27
61	38	23	344	161	183	9,2	16,4	13,5	2,9	31,4	28
29	18	11	-561	-301	-260	6,1	9,5	15,0	-5,5	30,1	29

7. Живородени през 1977 г. по възраст на майката

О к р ъ з и	Общо	Възраст на майката (в навършени години)							
		под 20	20—24	25—29	30—34	35—39	40—44	45 и повече	непоказана
НРБ	141 702	24 280	65 655	35 695	11 835	3 348	764	68	57
Благоевград	6 097	996	2 890	1 535	447	191	33	5	—
Бургас	7 808	1 356	3 653	1 943	614	183	53	5	1
Варна	8 174	1 344	3 795	2 063	746	183	40	3	—
Велико Търново	4 951	916	2 318	1 217	396	84	18	2	—
Видин	2 087	358	954	571	156	40	8	—	—
Враца	4 318	791	2 131	964	322	84	22	2	2
Габрово	2 422	303	1 071	700	274	64	10	—	—
Кърджали	6 762	723	3 500	1 678	539	251	65	6	—
Кюстендил	2 782	548	1 314	617	198	79	26	—	—
Ловеч	2 597	467	1 168	675	215	53	16	3	—
Михайловград	3 000	582	1 367	735	234	60	19	3	—
Пазарджик	5 570	1 164	2 535	1 312	417	111	28	3	—
Перник	2 357	433	1 071	564	200	68	21	—	—
Плевен	4 801	920	2 351	1 101	335	85	9	—	—
Пловдив	11 570	2 232	5 257	2 803	978	247	48	3	2
Разград	3 530	677	1 720	843	218	60	11	1	—
Русе	4 424	749	2 087	1 074	404	79	30	—	1
Силистра	2 873	519	1 346	738	198	59	10	3	—
Сливен	4 326	919	1 955	1 013	314	101	23	—	1
Смолян	2 953	445	1 554	713	190	40	8	3	—
Гр. София	17 913	1 923	7 475	5 523	2 226	609	100	9	48
София	4 557	915	2 108	1 087	324	93	28	2	—
Стара Загора	6 164	1 255	2 782	1 493	488	122	24	2	—
Толбухин	4 378	802	1 926	1 162	358	99	29	2	—
Търговище	2 935	605	1 300	729	217	63	18	3	—
Хасково	4 588	830	2 269	1 076	304	82	22	4	1
Шумен	4 644	936	2 254	1 030	322	84	17	1	—
Ямбол	3 121	574	1 504	736	201	74	28	3	1

8. Раждания през 1977 г. според мястото и помощта

Окръзи	Общо	В здравно заведение	В къщи			Другаде без лекар и акушерка	Непоказано
			с лекар	с акушерка	без лекар и акушерка		
Общо							
НРБ	142 795	141 906	136	190	495	63	5
Благоевград	6 141	6 074	10	9	47	1	—
Бургас	7 878	7 795	9	15	55	4	—
Варна	8 226	8 130	13	23	53	7	—
Велико Търново	4 973	4 958	12	—	3	—	—
Видин	2 113	2 110	—	—	3	—	—
Враца	4 337	4 331	1	—	4	—	—
Габрово	2 441	2 440	1	—	—	—	—
Кърджали	6 816	6 668	15	19	95	19	—
Кюстендил	2 798	2 794	1	—	2	—	1
Ловеч	2 610	2 603	1	3	3	—	—
Михайловград	3 021	3 012	—	2	5	2	—
Пазарджик	5 607	5 438	14	71	74	10	—
Перник	2 375	2 372	1	—	1	1	—
Плевен	4 830	4 809	9	5	4	2	1
Пловдив	11 690	11 661	7	3	19	—	—
Разград	3 556	3 523	10	6	17	—	—
Русе	4 460	4 455	1	2	1	1	—
Силистра	2 893	2 887	4	1	1	—	—
Сливен	4 372	4 308	2	12	45	5	—
Смолян	2 991	2 969	9	1	12	—	—
Гр. София	18 028	18 015	2	2	5	2	2
София	4 591	4 582	3	—	5	—	1
Стара Загора	6 218	6 200	4	1	12	1	—
Толбухин	4 420	4 405	1	1	12	1	—
Търговище	2 950	2 942	3	5	—	—	—
Хасково	1 633	4 629	1	3	—	—	—
Шумен	4 685	4 658	2	5	14	6	—
Ямбол	3 142	3 138	—	1	3	—	—
В градовете							
НРБ	97 446	97 350	18	12	49	12	5
Благоевград	3 307	3 305	1	—	1	—	—
Бургас	5 035	5 034	—	—	1	—	—
Варна	6 312	6 281	1	6	24	—	—
Велико Търново	3 388	3 388	—	—	—	—	—
Видин	1 534	1 534	—	—	—	—	—
Враца	2 813	2 812	—	—	—	1	—
Габрово	2 054	2 054	—	—	—	—	—
Кърджали	1 875	1 872	2	—	—	—	—
Кюстендил	2 218	2 216	—	—	1	—	1
Ловеч	1 642	1 638	—	3	1	—	—
Михайловград	2 104	2 104	—	—	—	—	—
Пазарджик	3 361	3 356	1	—	4	—	—
Перник	1 885	1 884	—	—	—	1	—
Плевен	3 183	3 179	—	1	—	2	1
Пловдив	8 842	8 841	—	—	1	—	—
Разград	1 325	1 322	3	—	—	1	—
Русе	3 293	3 292	—	—	—	—	—
Силистра	1 422	1 420	2	—	—	—	—
Сливен	2 788	2 783	1	—	4	—	—
Смолян	1 520	1 518	2	—	—	—	—
Гр. София	17 476	17 467	2	—	4	1	2
София	2 760	2 756	2	—	1	—	1
Стара Загора	4 463	4 460	—	—	3	—	—
Толбухин	2 948	2 947	—	—	—	1	—
Търговище	1 639	1 639	—	—	—	—	—
Хасково	3 359	3 358	1	—	—	—	—
Шумен	2 729	2 722	—	1	1	5	—
Ямбол	2 171	2 168	—	1	2	—	—
В селата							
НРБ	45 349	44 556	118	178	446	51	—
Благоевград	2 834	2 769	9	9	46	1	—
Бургас	2 843	2 761	9	15	54	4	—
Варна	1 914	1 849	12	17	29	7	—
Велико Търново	1 585	1 570	12	—	3	—	—
Видин	579	576	—	—	3	—	—
Враца	1 524	1 519	1	—	4	—	—
Габрово	387	386	1	—	—	—	—
Кърджали	4 941	4 796	13	19	94	19	—
Кюстендил	580	578	1	—	1	—	—
Ловеч	968	965	1	—	2	—	—
Михайловград	917	908	—	2	5	2	—
Пазарджик	2 246	2 082	13	71	70	10	—
Перник	490	488	1	—	1	—	—
Плевен	1 647	1 630	9	4	4	—	—
Пловдив	2 848	2 820	7	3	18	—	—
Разград	2 231	2 201	7	6	17	—	—
Русе	1 167	1 163	1	2	1	—	—
Силистра	1 471	1 467	2	1	1	—	—
Сливен	1 584	1 525	1	12	41	5	—
Смолян	1 471	1 451	7	1	12	1	—
Гр. София	552	548	—	2	1	—	—
София	1 831	1 826	1	—	4	—	—
Стара Загора	1 755	1 740	4	1	9	1	—
Толбухин	1 472	1 458	1	1	12	—	—
Търговище	1 311	1 303	3	5	—	—	—
Хасково	1 274	1 271	—	3	—	—	—
Шумен	1 956	1 936	2	4	13	1	—
Ямбол	971	970	—	—	1	—	—

11. Умрели деца на възраст до 1 година през 1977 г. по навършени дни и месеци

О к р ъ з и	В ъ з р а с т (в навършени дни и месеци)								
	0-11 месеца		0-4 дена		5-14 дена		15-29 дена		
	общо	момчета	момичета	момчета	момичета	момчета	момичета	момчета	момичета
НРБ	3 398	1 978	1 420	618	381	233	180	150	115
Благоевград	173	98	75	11	11	18	7	3	6
Бургас	182	102	80	30	21	11	19	11	9
Варна	192	111	81	44	27	9	8	15	5
Велико Търново	97	56	41	5	14	11	3	6	7
Видин	48	29	19	6	4	3	—	—	2
Враца	88	48	40	19	6	4	7	2	2
Габрово	40	22	18	9	3	7	4	1	2
Кърджали	180	109	71	26	14	11	5	8	5
Кюстендил	63	38	25	8	8	5	1	6	3
Ловеч	66	40	26	9	7	4	5	7	3
Михайловград	74	52	22	8	5	7	1	2	1
Пазарджик	116	67	49	27	7	2	2	5	4
Перник	38	14	24	9	7	2	5	1	—
Плевен	129	73	56	36	22	9	9	1	4
Пловдив	235	140	95	62	32	13	12	5	7
Разград	164	93	71	16	8	10	7	3	5
Русе	84	47	37	16	11	7	5	1	4
Силистра	66	38	28	4	8	8	2	3	2
Сливен	144	84	60	18	14	8	6	3	2
Смолян	56	42	14	24	5	2	3	—	1
Гр. София	376	206	170	92	71	33	34	19	13
София	117	70	47	19	9	9	3	3	5
Стара Загора	140	78	62	29	16	10	4	4	3
Толбухин	141	87	54	26	16	4	8	9	7
Търговище	70	39	31	8	4	2	6	7	1
Хасково	99	63	36	22	13	4	2	7	2
Шумен	137	84	53	19	10	17	7	9	7
Ямбол	83	48	35	16	8	3	5	9	3

11. Умрели деца на възраст до 1 година през 1977 г. по навършени дни и месеци

(Продължение и край)

О к р ъ з и	В ъ з р а с т (в навършени дни и месеци)									
	0-1 месец		1-2 месеца		3-5 месеца		6-8 месеца		9-11 месеца	
	момчета	момичета	момчета	момичета	момчета	момичета	момчета	момичета	момчета	момичета
НРБ	1 001	676	362	275	368	273	162	124	85	72
Благоевград	32	24	27	24	21	13	12	8	6	6
Бургас	52	49	25	9	15	15	8	5	2	2
Варна	68	40	19	16	14	15	7	5	3	5
Велико Търново	22	24	15	10	11	5	5	1	3	1
Видин	9	6	7	4	6	6	6	2	1	1
Враца	25	15	8	11	9	7	4	3	2	4
Габрово	17	9	2	2	1	4	1	1	1	2
Кърджали	45	24	24	15	23	18	12	10	5	4
Кюстендил	19	12	6	9	6	1	7	2	—	1
Ловеч	20	15	8	5	8	2	3	1	1	3
Михайловград	17	7	11	3	18	8	3	4	3	—
Пазарджик	34	13	14	6	10	20	5	8	4	2
Перник	12	12	2	5	—	4	—	3	—	—
Плевен	46	35	7	15	12	3	5	2	3	1
Пловдив	80	51	21	9	21	20	15	7	3	8
Разград	29	20	23	20	28	24	8	3	5	4
Русе	24	20	5	6	11	8	5	3	2	—
Силистра	15	12	9	7	8	5	4	2	2	2
Сливен	29	22	10	10	23	15	13	5	9	8
Смолян	26	9	3	1	9	3	1	1	3	—
Гр. София,	144	118	28	22	21	14	5	14	8	2
София	31	17	17	14	11	8	8	5	3	3
Стара Загора	43	23	11	12	11	13	9	11	4	3
Толбухин	39	31	13	7	24	11	8	3	3	2
Търговище	17	11	12	5	8	9	1	4	1	2
Хасково	33	17	13	5	12	8	4	4	1	2
Шумен	45	24	13	17	19	8	1	3	6	1
Ямбол	28	16	9	6	8	6	2	4	1	3

1. Средна годишна заплата на работниците и служещите през 1977 г. по отрасли

(Левове)

Окръзи	Общо	Отрасли														
		промишленост	строителство	селско стопанство	горско стопанство	транспорт	съобщения	Търговия, материално-техническо снабдяване и изкупуване	Други отрасли на материалното производство	жилищно-комунално стопанство	наука и научно обслужване	просвета, култура и изкуство	здравеопазване, социално осигуряване и физкултура	финанси, кредит и застраховка	управление	други отрасли на производствената сфера
НРБ	1 817	1 856	2 132	1 748	1 398	2 092	1 637	1 593	1 857	1 563	1 904	1 690	1 564	1 645	2 026	2 067
Благоевград	1 715	1 758	1 963	1 689	1 496	1 835	1 655	1 575	1 609	1 496	1 617	1 696	1 508	1 779	1 863	2 039
Бургас	1 841	1 965	2 130	1 702	1 490	2 131	1 595	1 667	1 735	1 515	1 639	1 653	1 552	1 718	1 949	2 145
Варна	1 872	1 896	2 100	1 860	1 258	2 221	1 617	1 622	1 808	1 489	1 742	1 729	1 535	1 707	1 962	1 907
Велико Търново	1 844	1 841	2 205	1 873	1 761	2 064	1 649	1 620	1 682	1 519	1 648	1 639	1 618	1 644	1 734	1 986
Видин	1 744	1 712	2 010	1 801	1 344	1 969	1 606	1 516	1 616	1 540	1 651	1 580	1 522	1 580	1 926	1 957
Враца	1 787	1 837	2 010	1 779	1 349	1 994	1 606	1 554	1 706	1 473	1 764	1 601	1 504	1 700	1 870	2 205
Габрово	1 874	1 916	2 206	1 843	1 447	2 208	1 644	1 642	1 877	1 787	1 871	1 635	1 588	1 731	1 975	2 031
Кърджали	1 568	1 804	1 790	1 282	1 190	1 719	1 648	1 526	1 554	1 497	1 435	1 619	1 564	1 545	1 863	1 787
Кюстендил	1 768	1 860	2 105	1 563	1 330	1 975	1 611	1 483	1 734	1 560	1 582	1 634	1 569	1 740	1 797	2 091
Ловеч	1 811	1 876	2 081	1 791	1 439	1 979	1 596	1 620	1 787	1 573	1 894	1 599	1 545	1 752	1 908	2 123
Михайловград	1 772	1 700	1 896	1 915	1 394	1 949	1 595	1 596	1 700	1 516	1 544	1 622	1 568	1 638	1 919	2 167
Пазарджик	1 799	1 802	1 982	1 863	1 391	2 031	1 632	1 518	1 651	1 587	1 654	1 639	1 520	1 702	1 912	2 160
Перник	1 944	2 078	2 045	1 889	1 545	2 129	1 493	1 483	1 584	1 521	1 755	1 670	1 506	1 556	1 833	1 921
Плевен	1 783	1 754	2 106	1 780	1 527	2 052	1 685	1 593	1 576	1 517	1 686	1 684	1 528	1 723	1 978	1 843
Пловдив	1 746	1 737	2 110	1 703	1 386	2 058	1 735	1 560	1 855	1 441	1 729	1 744	1 546	1 621	1 741	2 026
Разград	1 690	1 754	2 010	1 610	1 650	1 961	1 595	1 689	1 669	1 549	1 640	1 587	1 558	1 547	1 777	2 082
Русе	1 847	1 886	2 137	1 737	1 356	2 198	1 680	1 670	1 866	1 674	1 829	1 690	1 599	1 641	1 985	1 798
Силистра	1 621	1 669	2 025	1 497	1 435	1 906	1 576	1 604	1 519	1 491	1 604	1 650	1 481	1 698	1 838	2 086
Сливен	1 857	1 900	2 093	1 954	1 395	2 005	1 635	1 520	1 621	1 640	1 830	1 600	1 562	1 644	1 887	2 399
Смолян	1 872	2 230	2 143	1 570	1 322	1 953	1 502	1 563	1 461	1 573	1 629	1 584	1 488	1 611	1 838	1 973
Гр. София	1 982	1 969	2 293	1 974	1 611	2 274	1 634	1 633	2 101	1 688	1 995	1 892	1 677	1 582	2 267	2 183
София	1 843	1 857	2 222	1 930	1 462	1 946	1 751	1 583	1 875	1 603	1 706	1 525	1 529	1 464	1 860	2 882
Стара Загора	1 850	1 916	2 205	1 692	1 439	2 141	1 673	1 541	1 697	1 423	1 805	1 683	1 548	1 609	1 884	1 839
Толбухин	1 748	1 728	2 085	1 779	1 366	2 088	1 590	1 612	1 580	1 540	1 582	1 520	1 477	1 739	1 880	2 127
Търговище	1 703	1 713	1 965	1 707	1 415	1 899	1 595	1 542	1 621	1 540	1 701	1 579	1 529	1 688	1 976	1 800
Хасково	1 770	1 813	2 011	1 738	1 346	2 059	1 666	1 535	1 634	1 506	1 698	1 646	1 594	1 743	1 918	1 843
Шумен	1 725	1 773	2 012	1 644	1 409	2 079	1 623	1 571	1 711	1 515	1 620	1 598	1 585	1 660	1 878	2 047
Ямбол	1 774	1 758	2 139	1 826	1 251	1 888	1 620	1 503	1 520	1 490	1 846	1 636	1 468	1 624	1 838	1 908

2. Средна годишна заплата на работниците и служещите в търговията
и в жилищно-комуналните предприятия на стопанска сметка през 1977 година

(Левове)

Окръзи	В търговията						В жилищно-комуналните предприятия	
	общо	на търговските работници					общо	на работниците
		всичко	търговия на едро	търговска мрежа на дребно	обществено хранене	изкупуване		
НРБ	1 578	1 470	1 513	1 411	1 509	1 631	1 608	1 569
Благоевград	1 570	1 437	1 543	1 366	1 491	1 671	1 622	1 552
Бургас	1 674	1 603	1 471	1 436	1 719	1 471	1 596	1 547
Варна	1 619	1 525	1 530	1 460	1 566	1 511	1 423	1 373
Велико Търново	1 613	1 486	1 581	1 453	1 478	1 669	1 596	1 540
Видин	1 514	1 406	1 504	1 391	1 412	1 403	1 656	1 580
Враца	1 527	1 414	1 385	1 379	1 398	1 689	1 486	1 431
Габрово	1 657	1 559	1 592	1 503	1 603	1 619	1 992	2 005
Кърджали	1 531	1 407	1 469	1 392	1 421	1 429	1 630	1 573
Кюстендил	1 477	1 373	1 488	1 321	1 409	1 458	1 627	1 538
Ловеч	1 633	1 480	1 403	1 472	1 478	1 592	1 617	1 509
Михайловград	1 596	1 436	1 545	1 461	1 353	1 544	1 562	1 471
Пазарджик	1 513	1 399	1 525	1 349	1 437	1 434	1 623	1 601
Перник	1 458	1 352	1 459	1 346	1 333	1 616	1 431	1 402
Плевен	1 586	1 449	1 549	1 420	1 441	1 596	1 598	1 527
Пловдив	1 546	1 460	1 608	1 403	1 485	1 690	1 424	1 392
Разград	1 735	1 583	1 500	1 486	1 513	2 061	1 684	1 611
Русе	1 663	1 517	1 525	1 462	1 553	1 675	1 743	1 741
Силистра	1 620	1 525	1 481	1 413	1 535	1 867	1 507	1 446
Сливен	1 523	1 392	1 586	1 373	1 356	1 687	1 649	1 611
Смолян	1 575	1 463	1 465	1 430	1 497	1 371	1 710	1 698
Гр. София	1 559	1 473	1 517	1 407	1 554	1 755	1 715	1 693
София	1 589	1 455	1 476	1 420	1 478	1 537	1 825	1 790
Стара Загора	1 526	1 409	1 517	1 373	1 410	1 648	1 443	1 390
Толбухин	1 632	1 551	1 459	1 460	1 609	1 610	1 581	1 522
Търговище	1 561	1 474	1 489	1 440	1 444	1 689	1 634	1 603
Хасково	1 529	1 403	1 466	1 323	1 479	1 534	1 508	1 447
Шумен	1 572	1 466	1 485	1 429	1 445	1 736	1 582	1 557
Ямбол	1 489	1 372	1 389	1 381	1 351	1 404	1 491	1 444

3. Изплатени помощи през 1977 г. по вид

(Хиляди левове)

Окръзи	Общо	В това число:			
		поради бременност и раждане	еднократни помощи при раждане на дете	месечни добавки към заплатите за деца	поради отглеждане на малки деца
НРБ	592 116	51 673	26 803	256 872	63 273
Благоевград	25 535	2 340	1 228	13 728	2 927
Бургас	29 362	2 615	1 499	13 181	3 214
Варна	30 359	2 678	1 536	12 897	3 490
Велико Търново	22 949	1 842	941	8 921	2 268
Видин	9 356	748	419	3 914	988
Враца	19 346	1 543	839	8 296	1 818
Габрово	10 842	980	458	4 024	1 218
Кърджали	21 360	2 547	1 213	12 179	2 202
Кюстендил	12 834	1 031	519	5 444	1 270
Ловеч	11 667	1 044	518	4 978	1 277
Михайловград	13 123	1 108	577	5 646	1 363
Пазарджик	22 749	2 027	1 073	10 546	2 550
Перник	10 280	780	403	4 050	972
Плевен	19 769	1 757	871	8 813	2 179
Пловдив	46 867	4 349	2 173	20 539	5 514
Разград	15 216	1 302	699	7 037	1 677
Русе	19 205	1 670	842	8 308	2 090
Силистра	12 399	1 061	528	6 038	1 339
Сливен	16 093	1 472	833	7 186	1 937
Смолян	12 702	1 115	574	6 215	1 347
Гр. София	81 075	6 609	3 151	28 061	7 473
София	21 353	1 770	878	8 692	2 094
Стара Загора	25 720	2 199	1 186	11 139	2 804
Толбухин	19 730	1 621	889	8 603	2 072
Търговище	11 888	1 054	602	5 877	1 368
Хасково	18 836	1 654	834	8 387	2 251
Шумен	18 456	1 602	945	8 672	2 082
Ямбол	13 045	1 155	575	5 501	1 489

4. Среден годишен размер на една пенсия през 1977 година

(Левове)

О к р ъ з и	Общо	За изслужено време, инвалидност поради общо заболяване и трудовата злополука	Народни и за особени заслуги	Гражданско-инвалидни	Земделски	На занаятчи
НРБ	624	874	572	465	417	703
Благоевград	581	837	566	561	395	623
Бургас	632	881	531	567	442	715
Варна	653	853	622	625	394	682
Велико Търново	592	819	503	520	450	629
Видин	518	786	535	391	408	487
Враца	549	830	545	494	433	599
Габрово	640	809	514	508	368	599
Кърджали	546	855	546	659	349	689
Кюстендил	619	829	533	372	380	618
Ловеч	533	773	558	431	406	737
Михайловград	529	817	495	402	415	637
Пазарджик	582	796	537	265	391	652
Перник	720	948	542	514	369	709
Плевен	568	815	522	467	447	726
Пловдив	633	874	549	460	425	628
Разград	511	813	465	404	405	707
Русе	632	865	527	523	445	584
Силистра	494	779	560	510	395	682
Сливен	610	837	506	406	429	735
Смолян	601	878	491	541	313	676
Гр. София	920	1 021	706	475	398	747
София	590	823	384	377	385	678
Стара Загора	615	861	494	455	431	641
Толбухин	564	824	577	565	461	635
Търговище	537	795	591	576	402	654
Хасково	606	869	576	282	438	557
Шумен	562	827	522	484	423	630
Ямбол	582	854	521	440	431	743

5. Спестовни и жилищно-спестовни влогове
в края на 1977 година

О к р љ з и	Спестовни влогове		Жилищно-спестовни влогове	
	общо — млн. лв.	среден размер — левове ¹⁾	общо—млн. лв.	среден размер—левове
НРБ	6 827,1	841	1 814,9	3 418
Благоевград	308,1	1 038	43,2	3 900
Бургас	345,6	879	116,0	3 764
Варна	319,4	676	129,5	2 961
Велико Търново	351,9	890	63,9	3 613
Видин	140,9	818	21,8	4 218
Враца	219,1	693	38,7	3 263
Габрово	164,7	938	42,4	3 723
Кърджали	243,7	1 182	22,5	4 015
Кюстендил	197,1	929	31,2	3 418
Ловеч	218,0	820	31,7	3 500
Михайловград	164,4	697	35,9	3 377
Пазарджик	200,5	809	26,5	3 294
Перник	129,6	689	19,7	3 034
Плевен	261,5	809	64,2	3 547
Пловдив	472,1	816	156,2	3 259
Разград	138,8	816	18,0	3 374
Русе	234,3	832	88,7	3 615
Силистра	118,6	731	19,3	3 804
Сливен	157,1	786	36,2	3 289
Смолян	115,9	807	6,7	3 055
Гр. София	812,5	835	467,4	3 247
София	253,4	861	18,0	3 102
Стара Загора	299,7	818	118,0	4 115
Толбухин	180,9	895	40,3	3 493
Търговище	147,9	950	23,9	3 507
Хасково	263,2	933	52,2	3 750
Шумен	200,0	941	40,4	3 448
Ямбол	168,2	842	42,4	3 110

1) Без сумите по обездвижените влогове.

6. Промислени услуги на населението на лице от населението
през 1977 година

(Левове)

Окръзи	Химически изчистени дрехи	Изпрано сухо бельо	Автосер- визни услуги	Ремонт и поддържа- не на ра- диотелеви- зионна апаратура	Ремонт и поддържа- не на битова техника
Общо	0,85	0,72	4,61	2,15	1,18
Благоевград	0,44	0,29	4,15	1,55	0,68
Бургас	0,86	0,65	4,22	2,69	1,22
Варна	1,60	1,08	5,41	2,73	1,37
Велико Търново	0,92	1,46	4,24	2,05	1,38
Видин	0,62	0,23	4,56	—	0,87
Враца	0,53	1,17	2,13	2,11	1,32
Габрово	2,16	1,34	5,99	1,95	1,14
Кърджали	0,01	0,04	0,83	0,01	0,59
Кюстендил	0,37	0,65	5,11	4,00	0,96
Ловеч	0,73	0,57	8,53	0,01	0,78
Михайловград	0,26	0,42	5,02	3,82	1,11
Пазарджик	0,74	0,25	2,54	1,67	0,86
Перник	0,48	2,01	2,30	—	0,77
Плевен	0,59	0,79	3,15	3,35	1,37
Пловдив	0,79	0,37	5,88	3,18	1,34
Разград	0,59	0,86	2,06	—	0,77
Русе	1,43	1,47	7,50	2,72	2,04
Силистра	0,96	—	2,42	2,79	1,45
Сливен	0,02	—	3,39	2,35	1,01
Смолян	0,41	0,41	1,58	—	0,62
Гр. София	1,49	1,14	7,55	2,87	1,25
София	0,44	0,41	1,92	—	0,64
Стара Загора	0,89	0,65	6,18	2,83	1,71
Толбухин	0,96	1,08	4,24	2,26	1,34
Търговище	0,86	0,27	3,70	—	0,78
Хасково	0,74	0,48	3,62	2,51	1,43
Шумен	0,88	0,17	4,82	3,21	0,94
Ямбол	0,58	0,82	3,19	1,91	1,76

7. Обслуженост на населението от предприятията и заведенията в търговията на дребно на 31.12.1977 година

О к р ъ з и	Търговска мрежа на дребно		Обществено хранене	
	предприятия на 10 000 души от населението	население на едно предприятие	заведения за обществено хранене на 10 000 души от населението	население на едно заведение за обществено хранене
НРБ	42	237	26	385
Благоевград	45	224	27	377
Бургас	48	207	29	347
Варна	40	250	22	448
Велико Търново	46	216	34	297
Видин	45	221	30	335
Враца	47	214	28	355
Габрово	50	202	33	301
Кърджали	36	280	13	761
Кюстендил	50	202	29	348
Ловеч	50	199	35	287
Михайловград	48	209	32	313
Пазарджик	43	233	24	411
Перник	50	200	25	398
Плевен	39	254	23	432
Пловдив	38	265	23	440
Разград	38	264	30	331
Русе	36	275	27	376
Силистра	39	253	29	348
Сливен	43	233	30	336
Смолян	57	175	28	357
Гр. София	34	292	20	497
София	55	180	30	331
Стара Загора	36	277	26	388
Толбухин	40	251	28	357
Търговище	42	238	28	351
Хасково	39	255	26	387
Шумен	43	235	25	392
Ямбол	49	204	27	368

8. Комунално-битово обслужване на населението през 1977 година

О к р ъ з и	Легла в хотелите – бр.	Едновременна вместимост – места в баните – бр.	Изпрано бельо на населението – кг	Тоалетни кресла в бръснаро-фризьорските салони – бр.	Подадена вода от изградената водопроводна мрежа на лице от населението – м ³
	на 10 000 души				
НРБ	116	36	23 225	9	155,3
Благоевград	66	31	8 586	7	106,0
Бургас	719	34	13 789	9	164,9
Варна	455	52	36 742	11	383,2
Велико Търново	61	38	57 525	13	97,1
Видин	46	28	6 221	8	91,7
Враца	32	25	46 745	12	151,2
Габрово	94	27	42 207	10	233,5
Кърджали	19	14	3 968	5	55,5
Кюстендил	35	37	16 855	6	97,7
Ловеч	55	29	17 929	10	95,1
Михайловград	28	48	10 029	10	93,3
Пазарджик	36	55	19 858	9	105,9
Перник	39	25	40 100	10	318,7
Плевен	39	27	24 575	10	157,8
Пловдив	46	34	13 600	9	113,6
Разград	15	38	24 936	10	103,8
Русе	44	21	31 895	12	191,8
Силистра	24	38	21 246	14	151,5
Сливен	50	59	7 357	10	163,4
Смолян	136	45	12 351	7	106,3
Гр. София	63	27	35 406	9	218,6
София	62	30	13 742	8	103,6
Стара Загора	43	50	23 982	9	159,7
Толбухин	570	23	32 430	7	155,9
Търговище	27	76	10 402	7	92,5
Хасково	42	33	14 240	7	139,5
Шумен	32	72	4 713	11	120,1
Ямбол	23	35	16 673	7	104,8

9. Обслуженост на населението с културни мероприятия през 1977 година

Окръзи	Театрални посещения на 1 000 души от населението — брой	Посещения на кина — бр. на лице от населението	Библиотечен фонд в библиотеките — бр.		Годишен тираж	
			общо	в т.ч. книги-томове	на списания на 1 000 души от населението — брой	на вестници на лице от населението — брой
Благоевград	332	14	6	6	109	34
Бургас	610	15	7	6	357	28
Варна	806	13	8	7	558	35
Велико Търново	455	14	10	10	34	16
Видин	566	13	7	6	23	11
Враца	364	12	6	6	34	9
Габрово	851	11	12	10	1	18
Кърджали	515	9	6	6	23	9
Кюстендил	485	13	7	6	21	9
Ловеч	401	14	7	7	—	14
Михайловград	400	15	7	7	21	10
Пазарджик	288	13	6	6	10	9
Перник	596	11	7	7	52	8
Плевен	584	13	7	7	3	8
Пловдив	475	12	7	6	553	20
Разград	640	12	7	7	—	11
Русе	895	14	9	8	785	30
Силистра	540	12	7	7	42	11
Сливен	725	13	8	7	8	8
Смолян	559	14	8	8	18	13
Гр. София	1 803	14	24	10	51 135	774
София	227	11	7	7	—	3
Стара Загора	693	13	9	8	30	10
Толбухин	506	12	6	6	39	11
Търговище	461	10	8	8	61	11
Хасково	656	13	7	7	26	10
Шумен	938	12	9	8	21	9
Ямбол	648	14	8	7	9	9

10. Обслуженост на населението с лекари през 1977 година¹⁾

Окръзи	Лекари на 10 000 души от населението	Население на един лекар
НРБ	23	444
Благоевград	12	849
Бургас	15	652
Варна	19	516
Велико Търново	14	718
Видин	13	803
Враца	14	717
Габрово	20	491
Кърджали	10	1 024
Кюстендил	17	600
Ловеч	14	698
Михайловград	14	715
Пазарджик	15	659
Перник	22	465
Плевен	14	712
Пловдив	20	493
Разград	11	947
Русе	15	680
Силистра	11	883
Сливен	13	772
Смолян	18	567
Гр. София	25	404
София	21	469
Стара Загора	17	580
Толбухин	14	730
Търговище	13	789
Хасково	17	595
Шумен	14	704
Ямбол	14	736

1) За НРБ показателите са изчислени с общия брой на лекарите в страната, а по окръзи — с броя на лекарите в здравните заведения подчинени на народните съвети, лекарите към Санаторно-курортно управление и Държавния комитет по туризъм (санаториуми за нетуберкулозни и почивни сандачи).

1. Работници и служещи

№	Окръзи	Общо	О т р а					
			промишленост	строителство ¹⁾	селско стопанство	горско стопанство	транспорт	съобщения
1	НРБ	3 870 112	1 319 121	330 126	903 950	21 306	251 143	38 351
2	Благоевград.....	147 306	47 275	7 634	54 243	1 870	5 473	1 124
3	Бургас.....	198 973	60 030	17 644	51 671	1 193	17 030	1 826
4	Варна	201 196	65 124	24 091	32 579	879	20 705	1 651
5	Велико Търново	161 697	55 891	11 958	42 591	532	12 219	1 866
6	Видин	79 440	28 037	4 825	24 541	273	4 958	836
7	Враца	137 959	43 577	13 058	43 532	404	7 010	1 310
8	Габрово.....	82 778	42 685	5 287	8 337	494	3 816	845
9	Кърджали	73 552	18 556	5 445	20 197	2 262	3 176	785
10	Кюстендил	81 247	33 631	7 269	13 670	808	5 798	774
11	Ловеч	90 841	41 719	5 721	14 813	735	3 842	1 072
12	Михайловград	100 251	32 815	6 157	32 163	378	4 738	977
13	Пазарджик	131 638	47 559	9 948	30 987	1 405	11 667	1 071
14	Перник	81 519	40 396	8 016	10 551	508	4 788	673
15	Плевен	152 908	45 819	11 466	47 317	351	11 977	1 540
16	Пловдив	292 252	111 719	18 782	70 848	876	17 788	2 444
17	Разград	85 114	19 771	5 589	36 866	243	3 398	697
18	Русе	143 708	49 970	9 864	35 764	396	13 415	1 140
19	Силистра	79 076	21 910	5 033	30 804	405	3 541	672
20	Сливен	107 274	42 017	5 744	28 905	831	4 931	896
21	Смолян	73 350	24 428	8 503	15 386	1 417	3 715	779
22	Гр. София	527 577	169 701	72 789	12 116	36	38 171	7 429
23	София	139 670	51 234	12 868	29 493	1 738	10 482	1 507
24	Стара Загора	171 366	68 947	16 910	28 871	1 112	14 034	1 555
25	Толбухин.....	120 561	29 041	7 401	49 406	374	4 799	1 035
26	Търговище.....	72 196	20 071	4 980	25 381	366	3 294	754
27	Хасково	133 534	48 569	9 369	39 611	557	6 074	1 163
28	Шумен	108 628	32 318	7 868	34 863	521	6 578	1 044
29	Ямбол	94 501	26 311	5 907	38 444	342	3 726	886

1) Включително заетите в строително-експлоатационните предприятия към ДСО „Водно стопанство“ и СП „Благоустройство и комунално стопанство“ към ОНС (без тези с преобладаваща комунална дейност).

през 1977 г. по отрасли

(Среден годишен брой)

с л и									№
Търговия, материално-техническо снабдяване и изкупуване	други отрасли на материалното производство	жилищно-комунално стопанство	наука и научно обслужване	просвета, култура и изкуство	здравеопазване, социално осигуряване и физкултура	финанси, кредит и застраховка	управление	други отрасли на непроизводствената сфера	
325 337	23 428	57 457	59 235	274 765	170 562	20 003	59 169	16 159	1
9 732	463	1 650	196	9 734	5 412	657	1 405	438	2
19 633	718	4 226	1 165	12 113	8 158	963	2 023	580	3
20 296	955	5 598	2 605	13 178	10 030	915	2 028	562	4
14 026	724	1 342	1 100	9 904	6 180	1 198	1 672	494	5
5 490	292	524	312	4 550	3 096	386	971	349	6
10 564	500	1 580	339	8 284	5 260	693	1 487	361	7
6 234	641	1 095	1 137	6 064	4 352	391	1 112	288	8
6 745	303	1 192	177	9 066	3 661	358	1 216	413	9
6 286	308	563	364	5 425	4 611	377	1 032	331	10
8 347	413	790	596	5 948	4 763	480	1 187	415	11
9 354	300	696	136	5 944	4 616	497	1 139	341	12
9 538	436	1 797	387	8 553	5 913	631	1 383	363	13
5 368	317	1 038	669	4 030	3 460	347	1 003	355	14
12 595	526	1 161	643	10 363	6 267	721	1 690	472	15
22 201	966	4 344	3 169	21 823	12 752	1 336	2 634	570	16
6 411	350	417	228	6 571	2 944	320	990	319	17
12 143	744	2 023	1 517	9 221	5 067	641	1 357	446	18
5 830	422	1 073	187	4 897	2 824	305	895	278	19
7 508	491	2 077	441	7 073	4 408	486	1 150	316	20
5 557	317	776	62	6 582	4 083	396	1 015	334	21
58 474	9 102	12 870	38 843	50 301	26 283	3 584	22 302	5 576	22
11 432	606	1 280	1 525	7 873	6 981	925	1 692	34	23
11 547	1 029	2 084	1 759	11 481	8 800	927	1 826	484	24
10 108	560	2 834	407	8 067	4 193	625	1 261	450	25
5 743	393	766	67	5 556	3 205	314	1 021	285	26
9 358	462	1 498	463	8 538	5 314	619	1 411	528	27
8 260	688	1 341	592	8 024	4 519	453	1 153	406	28
6 557	402	822	149	5 602	3 410	458	1 114	371	29

2. Работници през 1977г. по отрасли

(Среден годишен брой)

О к р ъ з и	Общо	О т р а с л и						
		промишленост	строителство ¹⁾	селско стопанство	горско стопанство	транспорт	търговия, материално-техническо снабдяване и изкупуване	други отрасли на материалното производство
НРБ	2 474 326	1 058 957	250 469	707 672	17 890	217 757	210 755	10 826
Благоевград	105 791	39 178	6 474	46 834	1 598	4 961	6 440	306
Бургас	133 889	47 232	13 881	42 300	1 019	15 207	13 756	494
Варна	129 041	50 751	19 232	25 506	724	18 246	14 114	468
Велико Търново	107 263	44 534	9 753	32 669	440	10 487	9 041	339
Видин	53 512	23 074	4 008	18 218	214	4 444	3 390	164
Враца	91 074	35 054	10 895	31 936	340	6 225	6 352	272
Габрово	53 024	34 287	4 394	5 923	423	3 205	4 436	356
Кърджали	45 564	15 058	4 505	17 050	2 086	2 769	3 919	177
Кюстендил	54 175	27 466	5 760	10 767	700	5 040	4 270	172
Ловеч	58 853	34 148	4 785	10 919	607	3 313	4 861	220
Михайловград	66 233	26 344	5 145	24 599	308	4 176	5 498	163
Пазарджик	90 395	39 317	8 290	24 976	1 154	10 106	6 264	288
Перник	56 253	33 307	6 548	7 863	436	4 234	3 688	177
Плевен	102 034	36 792	9 380	37 091	305	10 253	7 973	240
Пловдив	196 199	91 825	14 740	57 977	684	15 377	15 221	375
Разград	56 559	16 198	4 738	28 534	183	3 038	3 657	211
Русе	93 881	39 509	7 682	26 086	351	11 750	8 114	389
Силистра	54 918	18 089	4 264	25 497	312	3 192	3 300	264
Сливен	70 985	34 330	4 645	21 494	657	4 424	5 138	297
Смолян	47 656	18 529	7 428	13 282	1 220	3 364	3 645	188
Гр. София	247 661	130 795	40 684	6 641	6	31 024	35 993	2 518
София	88 116	41 473	10 556	18 380	1 427	8 679	7 119	482
Стара Загора	114 437	55 398	13 779	22 889	955	12 526	8 206	684
Толбухин	81 377	23 252	6 072	39 926	280	4 339	7 131	377
Търговище	46 285	16 266	4 229	18 516	308	2 969	3 753	244
Хасково	91 885	39 430	7 466	33 036	462	5 232	6 073	186
Шумен	72 464	26 250	6 335	27 863	420	5 852	5 228	516
Ямбол	64 802	21 071	4 801	30 900	271	3 325	4 175	259

¹⁾ Включително заетите в строително-експлоатационните предприятия към ДСО „Водно стопанство” и СП „Благоустройство и комунално стопанство” към ОНС (без тези с преобладаваща комунална дейност).

3. Специалисти с висше, полувисше и средно специално образование на 1.11.1977 година

О к р ъ з и	Общо	С висше образование	С полувисше и средно специално образование	В отраслите на материалното производство			В отраслите на непроеизводствената сфера		
				общо	с висше образование	с полувисше и средно специално образование	общо	с висше образование	с полувисше и средно специално образование
НРБ	767 397	236 743	530 654	417 390	109 479	307 911	350 007	127 264	222 743
Благоевград	20 679	4 527	16 152	10 725	2 256	8 469	9 954	2 271	7 683
Бургас	34 392	9 345	25 047	20 509	5 327	15 182	13 883	4 018	9 865
Варна	42 406	14 842	27 564	24 916	8 055	16 861	17 490	6 787	10 703
Велико Търново	29 391	8 077	21 314	17 462	4 222	13 240	11 929	3 855	8 074
Видин	13 727	3 021	10 706	8 420	1 723	6 697	5 307	1 298	4 009
Враца	24 796	5 384	19 412	15 200	3 192	12 008	9 596	2 192	7 404
Габрово	18 250	4 551	13 699	10 819	2 192	8 627	7 431	2 359	5 072
Кърджали	13 241	2 365	10 876	5 210	907	4 303	8 031	1 458	6 573
Кюстендил	15 458	3 168	12 290	8 663	1 603	7 060	6 795	1 565	5 230
Ловеч	17 765	4 088	13 677	10 436	2 147	8 289	7 329	1 941	5 388
Михайловград	16 799	3 448	13 351	9 953	1 907	8 046	6 846	1 541	5 305
Пазарджик	20 640	4 958	15 682	11 145	2 519	8 626	9 495	2 439	7 056
Перник	15 180	3 312	11 868	9 438	1 636	7 802	5 742	1 676	4 066
Плевен	29 076	7 233	21 843	16 882	3 938	12 944	12 194	3 295	8 899
Пловдив	56 631	17 267	39 364	30 946	8 347	22 599	25 685	8 920	16 765
Разград	11 371	2 305	9 066	5 417	1 078	4 339	5 954	1 227	4 727
Русе	29 684	7 870	21 814	18 086	3 963	14 123	11 598	3 907	7 691
Силистра	10 690	2 257	8 433	5 518	1 106	4 412	5 172	1 151	4 021
Сливен	17 789	3 736	14 053	10 040	1 883	8 157	7 749	1 853	5 896
Смолян	11 357	2 501	8 856	5 083	1 155	3 928	6 274	1 346	4 928
Гр. София	181 579	91 159	90 420	86 664	34 563	52 101	94 915	56 596	38 319
София	21 076	6 144	14 932	11 065	3 138	7 927	10 011	3 006	7 005
Стара Загора	33 653	7 648	26 005	20 471	4 075	16 396	13 182	3 573	9 609
Толбухин	16 584	3 875	12 709	8 601	1 906	6 695	7 983	1 969	6 014
Търговище	10 728	2 244	8 484	5 604	1 047	4 557	5 124	1 197	3 927
Хасково	22 714	4 512	18 202	13 108	2 316	10 792	9 606	2 196	7 410
Шумен	17 278	3 859	13 419	8 926	1 712	7 214	8 352	2 147	6 205
Ямбол	14 463	3 047	11 416	8 083	1 566	6 517	6 380	1 481	4 899

4. Специалисти с висше образование на 1.11.1977 г. по групи специалности

О к р ъ з и	Общо	Групи специалности								
		инженерно-технически	селско стопанство	икономика	здравеопазване	физкултура	просвета, математика, естествени и хуман. науки	изкуство	право	други
НРБ	236 743	79 512	23 772	41 929	26 537	4 394	42 428	6 570	8 497	3 104
Благоевград	4 527	1 272	743	574	572	135	975	90	117	48
Бургас	9 345	3 915	966	1 354	909	117	1 515	206	264	99
Варна	14 842	5 797	658	4 262	1 491	192	1 626	350	300	166
Велико Търново	8 077	2 031	895	2 323	751	120	1 557	132	200	68
Видин	3 021	843	560	571	360	66	441	55	89	36
Враца	5 384	1 473	1 014	993	645	129	837	61	174	58
Габрово	4 551	1 623	288	1 043	524	83	740	96	123	31
Кърджали	2 365	547	303	253	390	52	694	25	74	27
Кюстендил	3 168	865	515	446	531	99	523	34	121	34
Ловеч	4 088	962	592	1 130	471	72	631	63	126	41
Михайловград	3 448	873	654	644	488	78	525	25	131	30
Пазарджик	4 958	1 322	954	615	678	113	970	100	158	48
Перник	3 312	1 285	260	402	549	69	499	65	147	36
Плевен	7 233	1 665	1 258	1 773	903	153	1 063	169	209	40
Пловдив	17 267	5 178	2 973	2 102	2 491	278	3 122	413	506	204
Разград	2 305	528	382	325	338	36	574	23	66	33
Русе	7 870	3 099	696	1 684	658	117	1 088	239	217	72
Силистра	2 257	563	354	353	302	48	531	24	54	28
Сливен	3 736	1 095	467	648	442	71	778	63	128	44
Смолян	2 501	688	266	280	422	49	624	58	73	41
Гр. София	91 159	35 327	3 647	15 326	8 502	1 707	17 063	3 767	4 222	1 598
София	6 144	1 810	1 150	634	1 017	92	1 085	86	223	47
Стара Загора	7 648	2 624	1 229	1 064	713	162	1 376	181	224	75
Толбухин	3 875	758	695	863	470	68	815	67	105	34
Търговище	2 244	457	353	413	336	57	510	23	72	23
Хасково	4 512	1 242	830	618	675	87	797	69	146	48
Шумен	3 859	921	502	732	499	79	914	44	114	54
Ямбол	3 047	749	568	504	410	64	555	42	114	41

Б. Специалисти с висше образование на 1.11 1977 г. по отрасли

Окръзи	Общо	Отрасли														
		промишленост	строителство	селско стопанство	горско стопанство	транспорт	съобщения	търговия, материално-техническо снабвяване и изкупуване	други отрасли на материалното производство	жълтично-комунално стопанство	наука и научно обслужване	просвета, култура и изкуство	здравеопазване	социално осигуряване и физкултура	финанси, кредит и застраховка	управление
НРБ	236 743	43 436	20 587	18 029	231	6 319	814	13 972	6 091	1 339	23 580	51 677	22 120	2 575	21 401	4 572
Благоевград	4 527	1 099	227	576	17	36	10	226	65	18	41	1 237	543	45	281	106
Бургас	9 345	2 709	635	888	3	491	37	479	85	76	453	1 835	931	102	497	124
Варна	14 842	2 860	1 260	724	14	1 863	73	1 033	228	210	1 073	3 160	1 344	187	634	179
Велико Търново	8 077	1 934	381	897	8	240	36	537	189	56	287	1 994	753	200	447	118
Видин	3 021	740	123	555	3	48	14	169	71	14	100	483	341	53	220	87
Враца	5 384	1 441	341	883	3	86	13	329	96	13	78	990	621	98	299	93
Габрово	4 551	1 319	151	321	4	42	12	185	158	19	331	1 014	540	75	297	83
Кърджали	2 365	374	97	251	3	23	12	102	45	8	58	790	367	18	165	52
Кюстендил	3 168	741	203	389	7	46	9	148	60	10	84	639	492	37	231	72
Ловеч	4 088	1 033	150	524	12	55	9	270	94	28	145	774	464	94	324	112
Михайловград	3 448	744	189	623	—	67	11	212	61	9	36	654	472	46	249	75
Пазарджик	4 958	1 001	220	845	16	91	20	253	73	21	108	1 193	648	51	320	98
Перник	3 312	837	273	254	1	43	7	148	73	15	248	604	505	24	216	64
Плевен	7 233	1 511	451	1 146	2	139	32	495	162	44	222	1 535	791	134	451	118
Пловдив	17 267	3 686	1 176	1 743	23	426	68	955	270	106	1 134	4 540	1 951	170	786	233
Разград	2 305	452	62	393	3	17	6	87	58	13	54	584	315	24	165	72
Русе	7 870	1 829	524	728	4	377	23	433	45	46	652	1 789	646	80	578	116
Силистра	2 257	444	97	377	3	24	7	107	47	8	38	587	279	27	162	50
Сливен	3 736	954	168	432	7	39	6	174	103	23	111	946	441	47	204	81
Смолян	2 501	548	166	233	16	21	7	105	59	19	10	730	385	19	129	54
Гр. София	91 159	10 224	11 963	766	13	1 775	254	6 047	3 521	428	16 953	18 322	5 302	659	12 844	2 088
София	6 144	1 476	425	911	31	35	31	198	31	35	516	1 099	957	56	343	—
Стара Загора	7 648	2 111	460	812	14	152	42	328	156	16	453	1 857	697	84	368	98
Толбухин	3 875	717	145	645	4	40	18	256	81	51	86	978	497	59	223	75
Търговище	2 244	365	95	356	2	30	4	122	73	8	19	572	318	36	195	49
Хасково	4 512	980	243	720	3	41	17	250	62	23	102	962	639	52	307	111
Шумен	3 859	699	208	478	13	46	24	178	66	12	139	1 131	496	56	244	69
Ямбол	3 047	608	154	559	2	26	12	146	59	10	49	678	385	42	222	95

6. Специалисти с висше образование в промишлеността на 1.11. 1977 г. по групи специалности

Окръзи	Общо	Групи специалности								
		инженерно-технически	селско стопанство	икономика	здравеопазване	физкултура	просвета, математика, естествени и хуманитарни науки	изкуство	право	други
НРБ	43 436	26 946	2 299	10 239	295	84	1 804	214	1 144	411
Благоевград	1 099	717	96	210	1	2	39	6	18	10
Бургас	2 709	2 022	105	396	35	3	88	4	36	20
Варна	2 860	1 592	39	1 103	12	2	43	6	44	19
Велико Търново	1 934	1 076	107	639	1	2	59	6	32	12
Видин	740	459	65	154	1	—	44	3	13	1
Враца	1 441	884	132	308	5	3	70	3	23	13
Габрово	1 319	800	18	433	2	2	33	3	21	7
Кърджали	374	273	18	66	—	—	7	1	8	1
Кюстендил	741	464	62	140	18	—	33	—	17	7
Ловеч	1 033	501	58	413	9	—	24	4	19	5
Михайловград	744	471	61	171	1	—	14	1	22	3
Пазарджик	1 001	692	54	176	1	2	40	—	29	7
Перник	837	615	18	134	2	4	32	—	27	5
Плевен	1 511	821	128	480	6	1	31	5	31	8
Пловдив	3 686	2 258	315	763	22	1	216	5	76	30
Разград	452	294	31	101	4	—	15	1	4	2
Русе	1 829	1 125	59	544	3	2	48	4	35	9
Силистра	444	299	33	94	1	—	8	2	5	2
Сливен	954	622	47	234	—	—	26	3	17	5
Смолян	548	403	14	96	1	—	14	1	13	6
Гр. София	10 224	6 058	479	2 011	163	55	655	147	472	184
София	1 476	980	47	267	1	2	107	3	62	7
Стара Загора	2 111	1 455	82	406	2	1	95	3	50	17
Толбухин	717	397	63	230	1	—	5	—	12	9
Търговище	365	222	20	110	—	—	3	—	7	3
Хасково	980	620	90	221	1	2	19	—	17	10
Шумен	699	427	28	199	—	—	18	—	20	7
Ямбол	608	399	30	140	2	—	18	3	14	2

7. Специалисти с полувисше и средно специално образование на 1.11,1977 г. по групи специалности

О к р ъ з и	Общо	Г р у п и с п е ц и а л н о с т и							
		инженерно-технически	селско стопанство	икономика	здравеопазване	физкултура	просвета	изкуство	други
НРБ	530 654	236 098	32 627	85 562	66 865	1 290	101 716	3 206	3 290
Благоевград	16 152	6 088	1 080	2 398	2 129	26	4 262	114	55
Бургас	25 047	11 290	1 567	3 748	2 735	45	5 120	119	423
Варна	27 564	13 827	1 382	3 833	3 479	75	4 302	153	513
Велико Търново ..	21 314	9 529	1 810	3 528	2 443	46	3 784	81	93
Видин	10 706	4 805	1 085	1 477	1 188	9	2 096	27	19
Враца	19 412	8 128	1 482	3 660	2 045	35	3 969	67	26
Габрово	13 699	7 252	646	2 121	1 443	49	2 089	54	45
Кърджали	10 876	2 766	775	1 676	1 552	12	4 062	24	9
Кюстендил	12 290	4 902	750	2 250	1 724	26	2 571	35	32
Ловеч	13 677	5 932	1 216	2 265	1 645	33	2 504	44	38
Михайловград ...	13 351	4 942	1 125	2 952	1 579	35	2 658	41	19
Пазарджик	15 682	6 245	1 230	2 249	1 789	71	3 967	93	38
Перник	11 868	6 422	266	1 978	1 300	12	1 769	66	55
Плевен	21 843	8 740	2 031	3 571	2 603	65	4 625	148	60
Пловдив	39 364	18 216	1 633	5 381	5 613	164	7 951	198	208
Разград	9 066	2 612	1 010	1 312	1 137	20	2 818	61	96
Русе	21 814	11 113	1 534	3 407	2 107	48	3 478	70	57
Силистра	8 433	2 535	1 132	1 506	1 051	11	2 162	32	4
Сливен	14 053	6 024	926	2 259	1 496	50	3 126	116	56
Смолян	8 856	2 718	372	1 445	1 412	21	2 764	65	59
Гр. София	90 420	49 434	1 202	15 619	13 215	137	8 718	1 148	947
София	14 932	6 019	786	2 284	2 463	18	3 273	32	57
Стара Загора	26 005	12 893	1 529	3 684	2 708	66	4 924	107	89
Толбухин	12 709	3 919	1 451	2 402	1 532	36	3 159	57	153
Търговище	8 484	2 859	999	1 279	1 168	20	2 125	22	12
Хасково	18 202	7 791	1 215	3 131	2 193	83	3 611	124	54
Шумен	13 419	4 929	1 266	2 128	1 737	42	3 226	60	31
Ямбол	11 416	4 163	1 127	2 019	1 379	35	2 603	48	42

8. Специалисти с полувисше и средно специално образование на 1.11,1977 г. по отрасли

Отрасли

Окръзи	Общо	Отрасли														
		промишленост	строителство	селско стопанство	горско стопанство	транспорт	съобщения	Търговия, материално-техническо снабдяване и закупуване	други отрасли на материалното производство	жилищно-комунално стопанство	наука и научно обслужване	просвета, култура и изкуство	здравеопазване, социално осигуряване и физкултура	финанси, кредит и застраховка	управление	други отрасли на производствената сфера
НРБ	530 654	156 968	43 572	27 871	455	29 050	7 422	38 644	3 929	6 541	15 268	113 744	65 134	7 395	11 257	3 404
Благоевград	16 152	5 014	861	911	26	335	238	1 010	74	170	49	4 507	2 184	270	381	122
Бургас	25 047	7 108	2 169	1 431	13	2 113	250	1 983	115	422	442	5 175	3 032	327	382	85
Варна	27 564	7 212	3 040	1 036	23	2 922	244	2 261	123	596	861	4 915	3 534	292	359	146
Велико Търново	21 314	6 893	1 368	1 233	7	1 663	443	1 485	148	274	370	3 987	2 484	381	479	99
Видин	10 706	3 634	396	1 151	9	718	165	556	68	101	109	2 133	1 219	161	185	101
Враца	19 412	6 419	1 527	1 538	13	853	225	1 326	107	188	140	3 988	2 159	337	492	100
Габрово	13 699	5 900	535	544	7	414	159	966	102	159	477	2 320	1 628	153	235	100
Кърджали	10 876	1 938	585	779	15	231	134	542	79	109	85	4 153	1 601	143	349	133
Кюстендил	12 290	3 832	774	678	6	495	160	1 027	88	78	181	2 644	1 828	188	230	81
Ловеч	13 677	5 069	613	820	32	441	231	988	95	156	272	2 621	1 758	178	313	90
Михайловград	13 351	4 189	757	1 124	6	514	221	1 159	76	148	40	2 823	1 700	242	269	83
Пазарджик	15 682	4 263	1 032	1 012	73	933	234	1 013	66	213	114	4 266	1 850	230	295	88
Перник	11 868	5 241	921	382	6	446	110	607	89	127	302	1 911	1 327	165	184	50
Плевен	21 843	5 945	1 613	1 459	13	1 507	378	1 940	89	193	249	4 995	2 641	341	419	61
Пловдив	39 364	12 692	2 789	1 331	17	2 096	579	2 950	145	478	874	9 348	4 835	543	547	140
Разград	9 066	1 896	529	906	12	283	123	523	67	72	74	3 018	1 106	111	243	103
Русе	21 814	7 417	1 436	1 120	10	1 866	260	1 956	58	298	605	3 769	2 189	272	443	115
Силистра	8 433	2 119	411	913	17	229	140	511	72	120	72	2 259	1 105	108	269	88
Сливен	14 053	4 968	774	811	22	489	190	813	90	154	181	3 327	1 648	189	302	95
Смолян	8 856	1 988	693	427	28	192	95	442	63	166	24	2 799	1 450	140	255	94
Гр. София	90 420	21 816	13 134	555	1	5 928	1 228	7 904	1 535	1 135	8 050	14 762	10 136	1 074	2 465	697
София	14 932	4 171	1 107	894	25	619	318	757	36	166	431	3 370	2 530	202	304	2
Стара Загора	26 005	9 788	2 132	1 231	15	1 430	327	1 335	138	200	674	4 959	2 858	414	369	135
Толбухин	12 709	2 780	810	1 434	15	424	157	1 005	70	237	102	3 355	1 643	186	345	146
Търговище	8 484	2 045	634	799	11	340	174	499	55	94	36	2 200	1 192	127	177	101
Хасково	18 202	6 125	1 062	1 091	12	629	289	1 450	134	179	144	3 996	2 287	243	412	149
Шумен	13 419	3 551	1 069	952	15	542	194	815	76	156	253	3 373	1 783	199	268	133
Ямбол	11 416	2 955	801	1 309	6	398	156	821	71	112	57	2 771	1 427	179	286	67

9. Специалисти с полувисше и средно специално образование в промишлеността на 1.11. 1977г.
по групи специалности

О к р ъ з и	Общо	Г р у п и с п е ц и а л н о с т и							
		инженерно-технически	селско стопанство	икономика	здравеопазване	физкултура	просвета	изкуство	други
НРБ	156 968	118 229	8 110	27 127	536	117	2 217	352	280
Благоевград	5 014	3 686	389	855	9	—	57	10	8
Бургас	7 108	5 327	379	1 245	7	8	123	7	12
Варна	7 212	5 646	265	1 100	35	2	104	17	43
Велико Търново ..	6 893	4 950	533	1 273	15	3	86	6	27
Видин	3 634	2 614	426	492	14	1	84	2	1
Враца	6 419	4 686	483	1 103	18	1	102	13	13
Габрово	5 900	4 680	200	903	10	6	87	10	4
Кърджали	1 933	1 345	134	439	6	4	8	—	2
Кюстендил	3 832	2 900	158	683	13	6	66	3	3
Ловеч	5 069	3 675	437	858	17	2	73	5	2
Михайловград ...	4 189	2 935	218	981	8	1	41	3	2
Пазарджик	4 263	3 172	342	681	9	2	40	10	7
Перник	5 241	4 360	35	788	5	1	33	11	8
Плевен	5 945	4 245	482	1 083	16	2	99	15	3
Пловдив	12 692	10 010	471	1 966	49	37	170	13	30
Разград	1 896	1 280	168	393	21	—	29	3	2
Русе	7 417	5 703	385	1 139	25	5	152	4	4
Силистра	2 119	1 355	200	527	5	1	30	1	—
Сливен	4 968	3 868	229	771	3	1	76	4	16
Смолян	1 988	1 422	81	451	11	—	16	5	2
Гр. София	21 816	17 055	338	3 722	180	16	280	176	49
София	4 171	3 136	149	823	4	7	41	5	6
Стара Загора	9 788	7 692	450	1 400	19	3	192	12	20
Толбухин	2 780	1 792	262	687	7	—	29	2	1
Търговище	2 045	1 388	183	440	5	—	27	1	1
Хасково	6 125	4 645	336	1 063	17	5	50	4	5
Шумен	3 551	2 459	314	692	5	1	70	6	4
Ямбол	2 955	2 203	117	569	3	2	52	4	5

10. Квалификация на работниците и служещите през 1977 година

О к р ъ з и	Общо	Завършили курсове и школи за квалификация		Завършили курсове и школи за повишаване на квалификацията	
		всичко	в т.ч. работници	всичко	в т.ч. работници
НРБ	943 419	117 989	115 517	825 430	778 333
Благоевград	25 795	3 869	3 843	21 926	20 656
Бургас	44 416	4 049	4 003	40 367	38 766
Варна	51 771	5 453	5 412	46 318	44 206
Велико Търново	39 463	4 767	4 662	34 696	32 397
Видин	19 473	2 351	2 300	17 122	16 368
Враца	25 936	3 401	3 318	22 535	21 170
Габрово	17 953	2 301	2 245	15 652	14 084
Кърджали	25 910	1 949	1 933	23 961	23 522
Кюстендил	19 824	2 863	2 791	16 961	15 508
Ловеч	19 582	3 175	3 112	16 407	15 267
Михайловград	21 485	3 620	3 566	17 865	17 010
Пазарджик	32 739	4 820	4 780	27 919	26 797
Перник	25 111	3 191	3 131	21 920	20 728
Плевен	38 373	3 051	2 966	35 322	33 733
Пловдив	69 062	9 104	8 640	59 958	56 631
Разград	24 790	4 156	4 124	20 634	20 090
Русе	47 922	4 683	4 538	43 239	41 651
Силистра	20 681	2 747	2 696	17 934	17 139
Сливен	23 706	3 450	3 430	20 256	19 003
Смолян	9 810	2 492	2 448	7 318	6 666
Гр. София	125 105	16 185	15 763	108 920	100 100
София	37 789	5 814	5 556	31 975	30 058
Стара Загора	49 936	4 883	4 835	45 053	42 232
Толбухин	38 763	3 260	3 253	35 503	33 877
Търговище	13 660	2 540	2 491	11 120	10 345
Хасково	25 464	3 465	3 397	21 999	20 529
Шумен	25 949	3 859	3 859	22 090	20 505
Ямбол	22 951	2 491	2 425	20 460	19 295

1. Капитални вложения и въведени в действие основни фондове през 1977 г.
по форми на собственост и структура

(Хиляди левове)

Окръзи	Капитални вложения						Въведени в действие основни фондове					
	общо	СМР	машини, съоръжения и инструменти	геоложки проучвания за полезни изкопаеми и хидроложки проучвания	проучвателни и проектни работи	други разходи	общо	СМР	машини, съоръжения и инструменти	геоложки проучвания за полезни изкопаеми и хидроложки проучвания	проучвателни и проектни работи	други разходи
НРБ	6 142 712	2 680 443	2 475 655	119 616	202 115	664 883	5 903 721	2 854 310	2 267 459	35 788	117 214	628 950
Държавни предприятия	5 739 535	2 347 954	2 440 385	119 616	198 086	633 494	5 468 632	2 494 001	2 232 055	35 788	113 688	593 100
Кооперативни предприятия	99 939	39 397	34 812	—	1 035	24 695	105 658	44 256	34 885	—	651	25 866
Население	303 113	293 021	404	—	2 994	6 694	329 327	316 003	465	—	2 875	9 984
Други	125	71	54	—	—	—	104	50	54	—	—	—
Благоевград	132 497	68 145	39 379	4 609	4 444	15 920	141 812	75 288	49 517	330	2 249	14 428
Държавни предприятия	114 687	51 599	38 653	4 609	4 386	15 440	122 263	57 197	48 672	330	2 136	13 928
Кооперативни предприятия	2 579	1 472	726	—	18	363	2 700	1 473	845	—	37	345
Население	15 231	15 074	—	—	40	117	16 849	16 618	—	—	76	155
Бургас	454 349	172 792	208 052	6 045	10 505	56 955	270 266	152 086	72 790	1 788	6 970	36 632
Държавни предприятия	431 255	152 170	206 618	6 045	10 492	55 930	244 735	130 405	71 305	1 788	6 968	34 269
Кооперативни предприятия	3 893	2 129	1 434	—	13	317	4 168	2 289	1 485	—	2	392
Население	19 130	18 422	—	—	—	708	21 313	19 342	—	—	—	1 971
Други	71	71	—	—	—	—	50	50	—	—	—	—
Варна	506 555	231 242	201 677	3 787	18 654	51 195	587 196	282 274	235 002	5 606	14 846	49 468
Държавни предприятия	485 972	213 873	199 303	3 787	18 422	50 587	564 972	264 795	231 018	5 606	14 826	48 727
Кооперативни предприятия	4 717	1 915	2 374	—	21	407	6 816	2 368	3 984	—	20	444
Население	15 866	15 454	—	—	211	201	15 408	15 111	—	—	—	297
Велико Търново	186 167	81 489	72 789	2 185	5 947	23 757	175 820	81 800	67 982	460	2 849	22 729
Държавни предприятия	170 820	69 350	70 215	2 185	5 816	23 254	161 719	70 008	66 257	460	2 767	22 227
Кооперативни предприятия	5 077	2 145	2 574	—	61	297	3 644	1 615	1 725	—	12	292
Население	10 270	9 994	—	—	70	206	10 457	10 177	—	—	70	210
Видин	81 995	29 104	36 926	683	2 710	12 572	86 215	38 872	32 316	—	2 610	12 417
Държавни предприятия	74 487	22 540	36 144	683	2 673	12 447	80 280	33 765	31 628	—	2 589	12 298
Кооперативни предприятия	2 309	1 436	782	—	30	61	1 722	964	688	—	14	56
Население	5 199	5 128	—	—	7	64	4 213	4 143	—	—	7	63
Враца	259 182	88 389	125 686	11 105	6 777	27 225	172 440	78 499	70 102	242	2 980	20 617
Държавни предприятия	249 543	79 814	125 094	11 105	6 763	26 767	161 142	68 661	69 327	242	2 936	19 976
Кооперативни предприятия	1 945	1 182	566	—	8	189	2 298	1 333	749	—	21	195
Население	7 694	7 393	26	—	6	269	9 000	8 505	26	—	23	446
Габрово	96 235	44 003	39 312	124	2 512	10 284	86 712	38 373	36 178	59	2 009	10 093
Държавни предприятия	81 386	32 967	37 676	124	2 433	8 186	73 913	29 434	34 520	59	1 987	7 913
Кооперативни предприятия	4 857	1 127	1 636	—	42	2 052	5 475	1 657	1 658	—	13	2 147
Население	9 992	9 909	—	—	37	46	7 324	7 282	—	—	9	33
Кърджали	72 108	36 624	19 919	2 608	1 595	11 362	112 723	71 799	26 617	216	2 593	11 498
Държавни предприятия	60 019	28 723	18 575	2 608	1 580	8 533	99 725	62 654	25 279	216	2 557	9 019
Кооперативни предприятия	5 541	1 892	1 344	—	15	2 290	5 962	2 313	1 338	—	11	2 300
Население	6 548	6 009	—	—	—	539	7 036	6 832	—	—	25	179
Кюстендил	90 697	43 540	30 333	2 612	3 086	11 126	94 175	49 894	30 656	299	878	12 448
Държавни предприятия	79 544	35 510	29 896	2 612	3 077	8 449	80 466	40 171	30 056	299	862	9 078
Кооперативни предприятия	4 372	1 366	437	—	9	2 560	6 280	2 637	600	—	16	3 027
Население	6 781	6 664	—	—	—	117	7 429	7 086	—	—	—	343

1. Капитални вложения и въведени в действие основни фондове през 1977 г.
по форми на собственост и структура

(Продължение)

(Хиляди левове)

Ок ръ зи	Капитални вложения						Въведени в действие основни фондове					
	общо	СМР	машини, съоръже- ния и инструменти	геоложки проучва- ния за полезни из- копаеми и хидро- ложки проучвания	проучвателни и проектни работи	други разходи	общо	СМР	машини, съоръже- ния и инструменти	геоложки проучва- ния за полезни из- копаеми и хидро- ложки проучвания	проучвателни и проектни работи	други разходи
Ловеч	108 843	38 542	51 208	591	1 482	17 020	100 801	44 246	41 058	113	1 012	14 372
Държавни пред- приятия	91 419	27 623	49 821	591	1 337	12 047	82 765	32 803	39 187	113	902	9 760
Кооперативни пред- приятия	8 978	2 677	1 322	—	88	4 891	9 693	3 285	1 834	—	53	4 521
Население	8 446	8 242	65	—	57	82	8 343	8 158	37	—	57	91
Михайловград	121 049	42 609	53 916	4 901	2 761	16 862	125 063	51 009	50 827	535	3 411	19 281
Държавни пред- приятия	112 229	35 515	52 669	4 901	2 683	16 461	116 551	44 079	49 607	535	3 403	18 927
Кооперативни пред- приятия	2 731	1 073	1 247	—	78	333	2 673	1 162	1 217	—	8	286
Население	6 089	6 021	—	—	—	68	5 839	5 768	3	—	—	68
Пазарджик	206 105	99 532	64 786	6 462	6 078	29 247	300 734	147 137	107 091	1 793	4 411	40 302
Държавни пред- приятия	196 785	91 357	64 025	6 462	6 041	28 900	289 799	137 138	106 477	1 793	4 398	39 993
Кооперативни пред- приятия	1 887	945	761	—	37	144	1 496	748	614	—	13	121
Население	7 433	7 230	—	—	—	203	9 439	9 251	—	—	—	188
Перник	149 374	74 854	49 668	295	8 450	16 107	83 502	40 840	32 197	47	796	9 622
Държавни пред- приятия	143 458	69 451	49 383	295	8 445	15 884	77 950	35 743	31 924	47	795	9 441
Кооперативни пред- приятия	999	619	285	—	5	90	836	469	273	—	1	93
Население	4 917	4 784	—	—	—	133	4 716	4 628	—	—	—	88
Плевен	235 700	101 842	85 722	12 407	9 443	26 286	212 380	94 054	81 542	8 742	2 874	25 168
Държавни пред- приятия	220 495	88 103	84 709	12 407	9 326	25 950	195 993	79 496	80 108	8 742	2 760	24 887
Кооперативни пред- приятия	2 511	1 237	1 013	—	36	225	3 125	1 492	1 432	—	49	152
Население	12 694	12 502	—	—	81	111	13 262	13 066	2	—	65	129
Пловдив	382 941	191 082	136 503	2 425	11 360	41 571	404 285	197 650	165 222	—	5 102	36 311
Държавни пред- приятия	348 578	161 723	134 806	2 425	9 697	39 927	367 674	166 048	163 647	—	3 622	34 357
Кооперативни пред- приятия	4 284	1 836	1 668	—	58	722	4 250	1 940	1 567	—	22	721
Население	30 079	27 523	29	—	1 605	922	32 361	29 662	8	—	1 458	1 233
Разград	93 221	44 870	28 595	1 913	3 173	14 670	86 184	42 640	27 813	23	1 115	14 593
Държавни пред- приятия	83 824	36 563	27 918	1 913	3 097	14 333	75 997	33 569	27 142	23	989	14 274
Кооперативни пред- приятия	1 873	1 000	661	—	76	136	1 848	978	657	—	77	136
Население	7 524	7 307	16	—	—	201	8 339	8 093	14	—	49	183
Русе	169 761	84 043	58 615	241	7 492	19 370	205 481	101 303	78 474	40	4 329	21 335
Държавни пред- приятия	154 891	70 861	57 562	241	7 326	18 901	190 812	88 101	77 640	40	4 200	20 831
Кооперативни пред- приятия	3 233	1 853	1 021	—	37	322	2 689	1 560	812	—	—	317
Население	11 637	11 329	32	—	129	147	11 980	11 642	22	—	129	187
Силистра	89 065	37 785	30 908	—	2 519	17 853	103 518	52 741	32 533	—	761	17 483
Държавни пред- приятия	82 030	32 500	29 614	—	2 503	17 413	95 961	47 024	31 159	—	743	17 035
Кооперативни пред- приятия	2 195	532	1 292	—	16	355	2 147	406	1 369	—	18	354
Население	4 840	4 753	2	—	—	85	5 410	5 311	5	—	—	94
Сливен	117 417	57 124	42 709	43	2 188	15 353	138 258	67 299	47 615	61	1 457	21 826
Държавни пред- приятия	109 407	50 266	42 026	43	2 122	14 950	130 948	60 877	47 134	61	1 384	21 492
Кооперативни пред- приятия	1 687	692	683	—	15	297	1 997	1 169	474	—	56	298
Население	6 323	6 166	—	—	51	106	5 313	5 253	7	—	17	36

1. Капитални вложения и въведени в действие основни фондове през 1977 г.
по форми на собственост и структура

(Продължение и край)

(Хиляди левове)

О к р ъ з и	Капитални вложения						Въведени в действие основни фондове					
	общо	СМР	машини, съоръжения и инструменти	геоложки проучвания за полезни изкопаеми и хидроложки проучвания	проучвателни и проектни работи	други разходи	общо	СМР	машини, съоръжения и инструменти	геоложки проучвания за полезни изкопаеми и хидроложки проучвания	проучвателни и проектни работи	други разходи
Смолян	117 798	51 994	33 244	20 004	3 359	9 197	82 132	40 914	24 644	7 409	1 308	7 857
Държавни предприятия	110 477	45 860	32 486	20 004	3 264	8 863	72 934	32 911	23 867	7 409	1 241	7 506
Кооперативни предприятия	1 707	702	736	—	35	234	3 018	1 938	756	—	41	283
Население	5 614	5 432	22	—	60	100	6 180	6 065	21	—	26	68
Гр. София	1 088 836	475 091	503 358	854	53 749	55 784	1 120 528	541 095	487 806	83	31 230	60 314
Държавни предприятия	1 040 171	432 032	499 757	854	53 348	54 180	1 056 505	483 852	484 029	83	30 618	57 923
Кооперативни предприятия	5 296	1 198	3 542	—	104	452	5 725	1 574	3 695	—	32	424
Население	43 315	41 861	5	—	297	1 152	58 244	55 669	28	—	580	1 967
Други	54	—	54	—	—	—	54	—	54	—	—	—
София	273 465	139 072	81 567	15 378	7 861	29 587	292 926	138 053	116 394	535	8 183	29 761
Държавни предприятия	260 310	128 546	80 572	15 378	7 847	27 967	279 127	126 890	115 320	535	8 169	28 213
Кооперативни предприятия	3 871	1 368	982	—	14	1 507	4 624	2 053	1 062	—	14	1 495
Население	9 284	9 158	13	—	—	113	9 175	9 110	12	—	—	53
Стара Загора	383 275	155 258	178 820	791	8 542	39 864	260 072	124 479	107 800	445	3 133	24 215
Държавни предприятия	362 536	140 552	177 210	791	8 395	35 588	236 014	107 674	106 105	445	3 007	18 783
Кооперативни предприятия	8 188	2 422	1 502	—	47	4 217	9 102	2 367	1 485	—	26	5 224
Население	12 551	12 284	108	—	100	59	14 956	14 438	210	—	100	208
Толбухин	156 457	65 781	54 449	5 690	4 085	26 452	150 908	69 394	47 373	2 177	2 549	29 415
Държавни предприятия	144 914	56 240	53 136	5 690	3 920	25 928	137 433	58 903	45 997	2 177	2 405	27 951
Кооперативни предприятия	2 832	1 298	1 308	—	43	183	3 722	2 033	1 369	—	26	294
Население	8 711	8 243	5	—	122	341	9 753	8 458	7	—	118	1 170
Търговище	97 117	32 838	48 116	2 315	1 838	12 010	73 798	37 964	24 071	—	545	11 218
Държавни предприятия	86 279	24 869	45 747	2 315	1 752	11 596	65 100	30 300	23 311	—	543	10 946
Кооперативни предприятия	3 954	1 180	2 364	—	82	328	1 360	402	758	—	2	198
Население	6 884	6 789	5	—	4	86	7 338	7 262	2	—	—	74
Хасково	192 007	71 367	91 652	6 895	5 058	17 035	152 198	74 567	52 938	4 347	3 605	16 741
Държавни предприятия	180 543	60 915	90 985	6 895	4 944	16 804	142 002	65 352	52 249	4 347	3 560	16 494
Кооперативни предприятия	1 753	958	642	—	14	139	1 750	918	679	—	2	151
Население	9 711	9 494	25	—	100	92	8 446	8 297	10	—	43	96
Шумен	163 493	73 604	61 497	2 271	4 444	21 677	161 739	79 683	60 337	—	2 193	19 526
Държавни предприятия	153 608	66 279	60 356	2 271	4 435	20 267	151 412	71 949	59 210	—	2 135	18 118
Кооперативни предприятия	4 147	1 693	1 138	—	9	1 307	4 594	2 089	1 122	—	58	1 325
Население	5 738	5 632	3	—	—	103	5 733	5 645	5	—	—	83
Ямбол	117 003	47 827	46 249	2 382	2 003	18 542	121 855	40 357	60 564	438	1 216	19 280
Държавни предприятия	109 868	42 153	45 429	2 382	1 962	17 942	114 440	34 202	59 880	438	1 186	18 734
Кооперативни предприятия	2 523	1 450	772	—	24	277	1 944	1 024	638	—	7	275
Население	4 612	4 224	48	—	17	323	5 471	5 131	46	—	23	271

2. Капитални вложения през 1977 г. по отрасли

(Хиляди левове)

О к р љ з и	Общо	О т р а с л и													
		промишленост	строй-телство	селско стопанство	горско стопанство	тран-спорт	съобщения	Търговия, мате-риално-техничес-ко снабдяване и изкупуване	Други отрасли на материалното производство	Жилищно-комунално стопанство		наука и науч-но об-служване	просве-та, кул-тура и изкус-тво	здравеопазване, социално осигу-ряване и физ-култура	други отрасли на производствена сфера
										всичко	в т. ч. жи-лищно стопан-ство				
НРБ	6142712	2560336	211512	873460	3537	642077	85482	234205	19595	1015290	632282	49938	197544	109642	140094
Благоев-град . .	132497	52219	2831	23769	120	6111	2229	4423	1398	29269	23267	265	4631	2054	3178
Бургас .	454349	279411	6126	52080	255	25190	796	12058	48	62815	36270	928	8023	4781	1838
Варна . .	506555	185273	8027	36254	13	135976	5800	27974	334	78824	36116	3440	8044	8761	7835
Велико Търново	186167	62291	8433	38970	69	18580	1219	7987	629	30646	20729	640	8468	3170	5065
Видин . .	81995	29115	1422	25387	—	5666	254	3366	29	12559	8676	—	1516	1085	1596
Враца . . .	259182	162934	4159	38140	—	14522	976	5495	314	24162	17948	125	5372	1504	1479
Габрово .	96235	39669	1520	12431	106	7677	1126	3611	432	22093	14023	160	4044	2262	1104
Кърджали	72108	21044	5214	12689	—	4584	2870	2217	57	13816	11063	195	6661	2407	354
Кюстендил	90697	40208	3192	12282	228	7376	340	2371	1393	15921	12190	227	4316	1766	1077
Ловеч . .	108843	46122	2193	24388	21	5485	1898	3659	1570	16985	12923	541	2970	1869	1142
Михайлов-град . . .	121049	49037	4516	38429	19	5450	1630	2981	213	14384	9001	118	2242	703	1327
Пазарджик	206105	100295	3605	31035	64	35876	545	3058	57	21320	16203	114	3733	4846	1557
Перник	149374	86446	6850	13963	—	12224	700	1850	87	20031	15034	11	1845	768	4599
Плевен . .	235700	101244	10877	50326	16	23500	1155	10056	363	24722	20603	114	9617	1737	1973
Пловдив	382941	151476	9186	46406	331	15353	4363	29723	844	101503	58558	794	12037	7509	3416
Разград .	93221	29567	2508	29510	—	5175	466	2342	92	17336	10804	602	2880	945	1798
Русе	169761	58929	5434	33607	—	15988	642	7304	437	33302	24099	1682	9006	1848	1582
Силистра	89065	26882	2814	32918	31	3865	634	3089	56	13589	11089	—	2600	1824	763
Сливен . .	117417	38160	3924	29706	142	8174	743	8659	566	20245	12906	31	3932	1087	2048
Смолян .	117798	66507	3088	8969	807	4908	1792	3572	1332	17335	12212	39	5457	2708	1284
Гр. София	1088836	258697	80222	32394	277	149021	43307	52466	8262	253574	131121	34954	57203	34836	83623
София . .	273465	116066	5617	32634	520	70215	4637	4218	—	27561	18903	2583	6036	2720	658
Стара Загора .	383275	237698	11771	34377	203	26002	2639	9630	379	36886	30741	1091	12151	7402	3046
Толбухин	156457	39752	2114	57336	52	7826	1362	7031	80	31001	14362	1162	4062	1886	2793
Търговище	97117	44652	2172	22194	45	6795	283	2284	172	13635	9473	—	2351	1791	743
Хасково .	192007	120256	3916	27211	32	6988	738	3584	128	22874	16522	5	2428	2773	1074
Шумен . .	163493	71278	7450	38205	186	8327	1228	4150	155	23418	16420	58	4357	2436	2245
Ямбол . .	117003	45108	2331	37850	—	5223	1110	5047	168	15484	11026	59	1562	2164	897

3. Въведени в действие основни фондове през 1977 г. по отрасли

(Хиляди левове)

О к р ъ з и	Общо	О т р а с л и													
		промишленост	строителство	селско стопанство	горско стопанство	транспорти	съобщения	Търговия, материално-техническо снабвяване и изкупуване	Други отрасли на материалното производство	Жилищно-комунално стопанство		наука и научно обслужване	просвета и култура и изкуство	здравеопазване, социално осигуряване и физическа култура	Други отрасли на производствената сфера
										всичко	в т. ч. жилищно стопанство				
НРБ	5 903 721	2 092 318	205 650	920 486	1 597	645 769	137 024	248 954	22 873	1 100 185	718 984	46 267	223 650	118 430	140 518
Благоевград . .	141 812	56 702	3 394	22 820	4	6 644	3 956	4 153	1 403	33 410	26 300	—	4 947	2 317	2 062
Бургас . . .	270 266	74 783	8 050	50 033	—	35 116	1 096	13 221	48	67 315	39 112	520	11 629	3 998	4 457
Варна	587 196	212 039	6 963	39 783	17	171 455	5 893	29 836	334	81 621	37 558	3 540	17 805	8 653	9 257
Велико Търново	175 820	46 958	8 650	36 131	30	18 642	1 819	7 346	635	31 087	23 577	528	6 597	8 756	8 641
Видин	86 215	26 873	2 310	26 981	—	6 046	676	2 511	24	16 136	11 943	—	1 432	1 419	1 807
Враца	172 440	77 048	3 983	34 948	—	12 669	981	5 254	314	28 325	21 285	115	5 039	1 941	1 823
Габрово	86 712	32 903	1 726	13 693	1	3 858	2 564	3 922	420	20 823	12 526	281	2 735	3 073	713
Кърджали	112 723	55 758	2 646	14 701	—	5 776	3 750	1 936	53	16 677	14 030	598	4 964	5 569	295
Кюстендил	94 175	37 618	1 458	14 295	—	9 034	448	2 521	2 109	17 987	15 142	77	7 504	698	426
Ловеч	1 100 801	34 876	1 647	25 766	—	4 503	2 212	4 454	1 566	19 708	14 793	1	2 646	2 826	596
Михайловград	125 063	51 338	5 734	39 189	—	5 952	649	2 823	213	14 018	8 976	180	2 289	2 188	490
Пазарджик	300 734	205 270	2 049	36 030	—	21 648	634	2 983	57	24 499	18 381	—	4 337	2 334	893
Перник	83 502	23 980	5 947	14 198	—	13 389	504	1 324	87	19 099	11 390	12	1 683	1 202	2 077
Плевен	212 380	71 214	11 844	53 334	—	18 200	635	9 960	345	25 466	22 344	391	12 257	3 953	4 781
Пловдив	404 285	165 652	10 560	43 317	29	15 520	7 432	38 180	1 041	96 512	60 936	773	15 838	8 362	1 069
Разград	86 184	20 124	986	33 841	—	4 921	500	2 079	92	17 211	12 346	17	4 172	1 227	1 014
Русе	205 481	69 057	6 382	45 395	—	17 435	2 037	7 629	1 721	36 483	27 641	1 609	9 881	1 494	6 358
Силистра	103 518	46 410	1 997	25 868	52	3 719	397	3 344	56	15 572	11 192	—	3 717	1 844	542
Сливен	138 258	48 922	3 943	39 517	3	10 732	1 701	7 856	635	17 319	12 536	31	4 980	1 287	1 332
Смолян	82 132	34 199	2 964	8 168	645	4 386	482	4 764	1 337	18 353	14 259	—	4 337	1 467	1 030
Гр. София	1 120 528	254 306	81 579	23 260	219	145 211	55 112	56 125	8 076	293 627	172 223	35 068	57 678	34 056	76 211
София	292 926	110 774	9 721	34 576	389	54 528	34 979	5 932	—	29 419	20 520	806	6 229	4 751	822
Стара Загора	260 072	110 665	5 966	37 530	50	20 115	2 995	7 939	378	46 194	34 423	559	13 387	7 966	6 328
Толбужин	150 908	24 607	1 892	65 572	52	6 608	594	8 917	65	31 441	16 032	535	7 512	925	2 188
Търговище	73 798	16 354	1 485	26 615	30	8 153	392	2 145	166	14 760	11 603	—	1 819	1 100	779
Хасково	152 198	73 544	2 326	29 631	—	6 628	607	3 261	1 426	25 746	20 760	5	2 774	2 570	3 680
Шумен	161 739	63 022	7 946	44 179	76	8 797	2 960	5 146	104	23 898	16 680	74	3 989	1 155	393
Ямбол	121 855	47 322	1 502	41 115	—	6 084	1 019	3 393	168	17 479	10 471	547	1 473	1 299	454

1. Структура на капиталните вложения за модернизация и реконструкция през 1977 г. по отрасли

(Проценти)

О к р ъ з и	Общо	О т р а с л и												
		промишленост	строителство	селско стопанство	горско стопанство	транспорти	съобщения	търговия, материално-техническо снабдяване и изкупуване	други отрасли на материалното производство	жилищно-комунално стопанство	наука и научно обслужване	просвета, култура и изкуство	здравеопазване, социално осигуряване и физ. култура	други отрасли на непроизводствената сфера
НРБ	100,0	46,0	6,2	19,1	0,0	22,0	2,5	1,6	0,9	0,7	0,4	0,2	0,1	0,3
Благоевград	100,0	61,2	4,0	7,9	0,0	15,8	3,6	2,2	5,3	0,0	-	-	-	-
Бургас	100,0	74,4	1,6	13,2	-	7,8	0,2	1,3	0,0	1,2	0,1	0,1	0,1	-
Варна	100,0	40,3	3,0	11,2	-	41,4	1,0	1,0	0,2	1,0	0,4	0,3	0,2	-
Велико Търново ...	100,0	37,9	6,9	30,3	-	20,0	1,2	2,0	0,9	0,1	0,0	0,6	0,1	-
Видин	100,0	50,8	1,1	32,4	-	14,5	0,3	0,6	0,1	0,2	-	-	-	-
Враца	100,0	48,9	5,1	24,4	-	17,9	0,9	1,8	0,4	0,4	-	0,1	0,1	-
Габрово	100,0	59,3	2,7	16,8	0,0	17,8	0,4	0,5	1,2	0,6	-	0,0	0,7	-
Кърджали	100,0	24,2	1,6	1,7	-	29,6	33,1	8,4	0,9	0,1	-	0,4	-	-
Кюстендил	100,0	56,5	4,8	0,4	-	30,4	1,5	-	5,8	0,2	0,4	-	0,0	-
Ловеч	100,0	74,7	0,2	5,9	-	8,4	2,9	0,5	3,7	3,3	-	-	0,4	-
Михайловград	100,0	29,0	5,2	52,2	-	8,6	3,1	0,8	0,4	0,5	-	-	0,2	-
Пазарджик	100,0	49,1	1,4	26,2	-	21,8	0,4	0,6	0,1	0,1	-	0,0	0,3	-
Перник	100,0	67,7	6,4	6,9	-	16,9	1,1	0,1	0,1	0,3	-	0,3	0,2	-
Плевен	100,0	45,4	6,8	23,2	-	22,3	0,4	1,2	0,4	0,2	0,1	0,0	0,0	-
Пловдив	100,0	54,5	6,9	14,0	-	13,8	2,3	5,8	0,9	0,9	0,1	0,7	0,1	-
Разград	100,0	20,4	2,0	60,8	-	12,1	-	3,8	0,3	0,5	-	0,1	-	-
Русе	100,0	53,9	5,2	9,1	-	27,6	1,2	1,3	0,3	0,1	0,3	0,9	0,1	-
Силистра	100,0	43,8	-	48,2	-	6,2	0,5	1,0	0,1	0,2	-	-	-	0,0
Сливен	100,0	50,8	5,0	22,0	-	12,6	1,2	5,5	1,0	1,6	0,0	0,3	-	-
Смолян	100,0	58,6	5,3	15,5	2,4	11,1	1,1	1,0	4,9	0,1	-	0,0	-	-
Гр. София	100,0	32,7	16,4	2,2	0,1	35,4	6,4	1,2	1,6	0,4	1,5	0,4	0,3	1,4
София	100,0	50,4	5,0	8,5	0,0	25,9	7,6	1,0	-	1,3	0,2	0,1	0,0	-
Стара Загора	100,0	55,5	4,2	20,3	0,0	16,0	1,9	1,0	0,4	0,2	0,3	0,0	0,2	-
Толбухин	100,0	18,0	2,1	60,6	-	9,0	1,9	4,2	0,2	3,7	-	0,3	0,0	-
Търговище	100,0	24,1	3,8	45,9	-	23,6	0,7	0,7	0,7	0,3	-	-	0,2	-
Хасково	100,0	54,6	0,1	27,9	-	14,2	0,5	1,5	0,3	0,8	-	0,0	0,1	-
Шумен	100,0	42,9	3,8	40,2	0,0	9,9	2,4	0,3	0,2	0,1	0,1	0,1	0,0	-
Ямбол	100,0	31,3	2,7	51,0	-	10,8	2,2	1,4	0,4	0,2	-	-	-	-

2. Относителен дял на капиталните вложения за модернизация и реконструкция от общия обем на капиталните вложения в сферата на материалното производство през 1977 година¹⁾

(Проценти)

О к р ъ з и	Общо	О к р ъ з и	Общо
НРБ	41,5	Плевен	51,7
Благоевград	30,0	Пловдив	30,6
Бургас	32,9	Разград	39,9
Варна	46,8	Русе	39,0
Велико Търново	48,8	Силистра	64,2
Видин	40,4	Сливен	58,8
Враца	32,2	Смолян	38,2
Габрово	49,4	Гр. София	55,7
Кърджали	14,0	София	26,9
Кюстендил	32,4	Стара Загора	32,4
Ловеч	47,4	Толбухин	40,3
Михайловград	51,2	Търговище	32,8
Пазарджик	49,2	Хасково	25,9
Перник	50,5	Шумен	35,6
		Ямбол	44,2

1) Без геоложки проучвания за полезни изкопавания и хидроложки проучвания.

3. Структура на капиталните вложения за модернизация и реконструкция в промишлеността през 1977 г. по отрасли

(Проценти)

О к р ъ з и	Общо	В т о в а ч и с л о:													
		производство на електроенергия и топлиноенергия	топливна промишленост	черна металургия (вкл. добив на руди)	машностроителна и металлообработка промишленост	химическа и чукова промишленост	промишленост за строителни материали	дърводобивна и дървообработка промишленост	целулозно-книжна промишленост	стъкларска и порцелано-фаянсва промишленост	текстилна промишленост	шивашка промишленост	кожарска, кожухарска и обувна промишленост	полиграфическа промишленост	хранително-вкусова промишленост
НРБ	100,0	3,8	6,7	8,6	28,4	13,8	7,4	4,8	0,2	0,9	5,4	0,5	0,3	0,4	13,8
Благоевград	100,0	7,0	6,1	-	17,1	-	29,5	12,1	-	-	5,6	0,2	-	0,1	17,8
Бургас	100,0	0,9	37,6	-	5,2	19,8	3,1	6,3	-	-	-	0,1	-	-	25,6
Варна	100,0	2,4	-	-	5,4	47,4	30,2	3,6	0,1	1,3	2,0	0,4	-	-	7,1
Велико Търново	100,0	6,2	-	-	36,4	8,6	13,3	2,8	0,4	-	3,7	0,3	-	0,1	25,4
Видин	100,0	2,7	-	-	14,7	61,3	5,6	4,5	-	0,3	0,4	-	-	0,0	9,1
Враца	100,0	1,4	1,2	-	69,1	6,5	7,4	0,7	-	-	5,3	0,7	-	-	4,6
Габрово	100,0	1,4	-	-	62,6	-	4,6	4,9	-	-	11,6	-	11,3	-	2,3
Кърджали	100,0	22,6	-	-	24,5	2,3	-	2,9	-	-	0,4	-	-	-	18,0
Кюстендил	100,0	15,2	35,2	-	18,0	4,6	13,2	2,0	0,8	-	0,3	0,4	-	-	6,4
Ловеч	100,0	1,0	-	-	76,3	0,9	10,4	6,5	0,2	0,5	0,7	0,2	-	-	2,1
Михайловград	100,0	1,2	-	12,6	10,1	0,2	2,8	6,2	-	-	3,3	0,9	0,4	0,1	61,0
Пазарджик	100,0	0,3	-	-	49,4	32,3	1,2	9,3	-	-	3,5	2,3	0,1	-	1,0
Перник	100,0	3,3	15,3	63,2	8,3	-	8,1	0,4	-	1,3	-	-	-	-	0,1
Плевен	100,0	2,2	5,2	-	6,4	0,5	3,0	1,1	0,4	4,6	3,0	0,4	-	0,0	72,8
Пловдив	100,0	6,3	-	-	56,3	0,7	0,9	1,0	2,4	1,0	4,9	1,8	0,4	4,7	14,9
Разград	100,0	5,5	-	-	28,8	8,3	12,3	21,3	-	7,1	2,1	0,4	-	-	8,5
Русе	100,0	2,1	0,1	-	32,8	45,2	5,5	1,2	-	-	5,3	0,4	-	1,0	6,2
Силистра	100,0	0,6	-	-	29,0	0,7	-	63,5	-	-	4,4	0,3	0,1	-	0,2
Сливен	100,0	2,9	0,1	-	51,6	2,1	5,4	2,3	-	8,3	20,7	-	-	0,0	6,0
Смолян	100,0	1,0	-	-	1,6	0,5	-	2,8	-	-	35,0	0,1	-	-	0,4
Гр. София	100,0	4,8	-	39,6	22,0	2,4	2,5	0,2	0,3	0,2	12,9	0,2	0,2	0,7	12,6
София	100,0	0,9	2,9	-	8,2	19,7	3,0	6,4	0,9	-	5,0	-	0,0	-	0,8
Стара Загора	100,0	12,9	7,7	-	57,6	12,3	0,6	3,6	-	-	1,7	0,0	-	0,1	3,1
Толбухин	100,0	7,7	-	-	42,3	-	5,3	12,3	-	-	7,6	1,6	1,6	-	17,2
Търговище	100,0	3,1	-	-	33,7	0,3	29,7	3,4	-	-	1,2	3,8	-	-	13,5
Хасково	100,0	4,2	19,8	-	9,3	20,1	22,4	0,1	-	-	7,3	1,6	0,0	0,3	11,9
Шумен	100,0	5,7	-	-	44,9	3,1	1,2	3,6	-	4,0	0,3	0,4	-	0,4	10,4
Ямбол	100,0	1,9	-	-	23,4	41,3	2,2	0,3	-	-	0,4	-	-	-	22,0

4. Структура на капиталните вложения за модернизация и реконструкция в транспорта през 1977 г. по видове транспорт

(Проценти)

О к р ъ з и	общо	В т о в а ч и с л о:				
		железопътен транспорт	автомобилен транспорт	морски транспорт	речен транспорт	въздушен транспорт
НРБ	100,0	32,8	37,5	15,8	1,4	9,1
Благоевград	100,0	0,6	99,1	-	-	-
Бургас	100,0	10,0	60,8	10,7	-	15,0
Варна	100,0	9,6	7,1	83,2	-	0,1
Велико Търново	100,0	41,5	54,5	-	3,9	-
Видин	100,0	6,0	88,8	-	0,3	-
Враца	100,0	40,5	57,5	-	0,3	-
Габрово	100,0	39,5	60,4	-	-	-
Кърджали	100,0	-	99,8	-	-	-
Кюстендил	100,0	22,4	77,5	-	-	-
Ловеч	100,0	0,0	99,8	-	-	-
Михайловград	100,0	5,1	61,7	-	28,5	-
Пазарджик	100,0	34,0	63,6	-	-	-
Перник	100,0	19,2	80,8	-	-	-
Плевен	100,0	73,0	26,7	-	0,2	-
Пловдив	100,0	29,3	69,9	-	-	0,7
Разград	100,0	7,7	92,1	-	-	-
Русе	100,0	5,6	62,2	-	28,6	-
Силистра	100,0	-	97,9	-	1,8	0,1
Сливен	100,0	33,6	66,1	-	-	-
Смолян	100,0	-	99,9	-	-	-
Гр. София	100,0	54,9	7,7	-	-	28,4
София	100,0	29,1	69,9	-	-	-
Стара Загора	100,0	33,6	66,4	-	-	-
Толбухин	100,0	19,8	79,3	-	-	-
Търговище	100,0	-	98,0	-	-	-
Хасково	100,0	23,2	68,6	-	-	-
Шумен	100,0	7,6	84,8	-	-	-
Ямбол	100,0	25,3	74,3	-	-	-

1. Държавни и кооперативни промишлени предприятия

(В края на 1977 година)

Окръзи	Държавни предприятия	В това число по отрасли:														Кооперативни предприятия
		производство на електроенергия и топлина	топливна промишленост	черна металургия	машиностроителна и металообработваща промишленост	химическа и каучукова промишленост	промишленост за строителни материали	дърводобивна и дървообработваща промишленост	целулозно-книжна промишленост	стъкларска и порцеланово-фаянсва промишленост	текстилна промишленост	шивашка промишленост	кожарска, кожухарска и обувна промишленост	полиграфическа промишленост	хранително-вкусова промишленост	
НРБ	1853	18	7	5	573	88	129	270	16	16	130	44	28	39	258	169
Благоевград	94	-	-	-	26	2	6	27	1	-	3	2	1	1	14	5
Бургас	78	-	1	-	23	4	7	15	-	-	2	2	-	1	13	12
Варна	66	2	-	-	18	2	6	9	1	1	3	1	-	1	10	6
Велико Търново	83	1	-	-	27	5	6	10	2	-	7	1	-	1	12	9
Видин	39	-	-	-	10	3	3	5	-	1	2	2	-	1	6	6
Враца	70	1	-	-	21	3	7	8	1	-	8	1	-	1	9	3
Габрово	62	-	-	-	23	2	3	8	-	1	10	-	4	1	6	8
Кърджали	35	-	-	-	12	1	1	7	-	-	2	-	1	1	6	4
Кюстендил	49	1	1	-	11	2	3	7	1	-	2	1	2	1	10	2
Ловеч	65	-	-	-	22	1	4	15	1	2	4	1	1	1	5	8
Михайловград	57	-	-	1	17	2	5	8	-	-	2	3	2	1	10	16
Пазарджик	74	-	-	-	14	3	5	22	2	-	6	2	1	1	9	4
Перник	45	1	1	1	16	1	4	4	-	1	1	-	-	1	5	2
Плевен	75	1	1	-	23	4	9	6	1	1	5	4	1	1	12	6
Пловдив	108	2	-	-	38	8	4	13	2	1	7	4	4	2	14	5
Разград	40	-	-	-	12	2	3	5	-	1	1	1	-	1	7	4
Русе	64	1	-	-	22	4	6	4	-	-	5	2	1	1	10	9
Силистра	37	-	-	-	12	2	3	5	-	-	3	-	-	1	7	1
Сливен	54	1	1	-	16	-	3	11	-	1	8	1	-	1	6	5
Смолян	49	-	-	-	10	1	1	16	-	-	5	1	-	1	7	2
Гр. София	164	3	-	1	63	18	11	6	2	1	10	4	5	11	16	16
София	94	1	-	-	23	6	5	19	2	1	6	-	1	1	8	6
Стара Загора	81	2	1	-	28	2	4	22	-	1	6	2	-	1	12	5
Толбухин	53	-	-	2	21	2	2	6	-	-	5	1	2	1	9	7
Търговище	49	-	-	-	18	-	4	5	-	-	4	4	1	1	8	3
Хасково	72	1	1	-	21	3	5	6	-	-	8	1	1	1	11	4
Шумен	46	-	-	-	15	2	4	5	-	3	2	1	-	1	8	4
Ямбол	50	-	-	-	11	3	5	6	-	-	3	2	-	1	8	7

2. Индекси на общата продукция на държавните и кооперативните промишлени предприятия

(1960 = 100)

Окръзи	1965	1970	1973	1974	1975	1976	1977
НРБ	172	291	378	411	451	483	518
Благоевград	69	262	415	492	543	569	623
Бургас	214	443	677	728	767	824	862
Варна	156	292	363	400	446	474	524
Велико Търново	197	335	436	500	546	578	617
Видин	208	604	950	10 пъти	11 пъти	11 пъти	11 пъти
Враца	188	369	453	529	604	674	741
Габрово	145	222	285	308	335	347	370
Кърджали	115	155	213	233	259	285	296
Кюстендил	140	216	303	341	398	427	434
Ловеч	170	315	428	455	504	537	568
Михайловград	170	299	378	390	439	491	532
Пазарджик	169	258	338	361	385	401	435
Перник	138	188	209	220	234	254	266
Плевен	150	265	317	351	381	414	433
Пловдив	174	265	353	384	418	449	483
Разград	250	645	970	11 пъти	13 пъти	14 пъти	15 пъти
Русе	196	356	463	479	540	547	621
Силистра	190	455	712	811	889	11 пъти	11 пъти
Сливен	154	218	237	314	345	396	433
Смолян	139	157	189	196	210	227	236
Гр. София	162	259	313	341	373	407	426
София	175	293	357	376	407	430	479
Стара Загора	245	414	516	551	634	681	773
Толбухин	199	376	542	615	660	676	770
Търговище	220	393	572	595	642	716	779
Хасково	159	241	303	313	333	342	349
Шумен	207	411	546	577	664	722	741
Ямбол	164	300	359	374	415	426	444

3. Структура на общата продукция на държавните и кооперативните промишлени предприятия през 1977 г. по икономически групи

(Проценти)

О к р ъ з и	Общо	Икономически групи	
		производство на средства за производство (гр. „А“)	производство на предмети за потребление (гр. „Б“)
НРБ	100,0	61,7	38,3
Благоевград	100,0	58,7	41,3
Бургас	100,0	73,1	26,9
Варна	100,0	65,2	34,8
Велико Търново	100,0	48,8	51,2
Видин	100,0	56,7	43,3
Враца	100,0	68,4	31,6
Габрово	100,0	52,1	47,9
Кърджали	100,0	73,8	26,2
Кюстендил	100,0	63,7	36,3
Ловеч	100,0	55,1	44,9
Михайловград	100,0	53,6	46,4
Пазарджик	100,0	66,2	33,8
Перник	100,0	88,2	11,8
Плевен	100,0	41,5	58,5
Пловдив	100,0	57,7	42,3
Разград	100,0	46,4	53,6
Русе	100,0	65,6	34,4
Силистра	100,0	50,5	49,5
Сливен	100,0	51,3	48,7
Смолян	100,0	75,0	25,0
Гр. София	100,0	68,0	32,0
София	100,0	64,0	36,0
Стара Загора	100,0	72,4	27,6
Толбухин	100,0	46,6	53,4
Търговище	100,0	54,7	45,3
Хасково	100,0	52,7	47,3
Шумен	100,0	49,2	50,8
Ямбол	100,0	54,6	45,4

4. Производство на някои промишлени изделия през 1977 година

О к р ъ з и	Електроенергия – млн квтч	Каменни въглища – (общ добив) – хил. т	Двигатели с вътрешно горене – бр./х.к.с.	Металорежещи стругове – бр.	Трактори – бр.	Електрокари – бр.	Електродвигатели – х. бр./х. квт	Силови трансформатори – бр./х. ква	Метални домакински съдове – т	Каучукови обувни изделия – х. чф.	Тухли – млн. бр.	Обли и щепени дървени материали – х. м ³	Дъски – х. м ³
НРБ	29 707	26 432	10 740/527	5 928	6 258	37 325	1 207/5 822	8 928/4 145	5 249	11 703	1 451	3 362	1 175
Благоевград ..	55	–	–	–	–	–	–	–	–	–	38	425	155
Бургас	1 608	–	–	–	–	–	–	–	958	–	41	166	39
Варна	4 467	–	10 740/527	–	–	–	–	–	15	–	72	90	16
Велико Търново ...	758	–	–	–	–	–	100/311	–	–	–	306	101	11
Видин	343	–	–	–	–	–	2/52	–	41	–	33	58	75
Враца	6 309	–	–	–	–	4 209	–	–	–	–	48	43	27
Габрово	0	–	–	–	–	–	–	–	–	–	61	82	12
Кърджали ...	–	–	–	–	–	–	–	–	226	–	–	42	2
Кюстендил ...	2 548	2 636	–	–	–	–	–	5 833/1 244	–	–	48	115	62
Ловеч	–	–	–	2 433	–	–	673/506	–	454	–	100	212	40
Михайловград ..	35	–	–	–	–	11 565	–	–	–	–	56	69	66
Пазарджик ..	–	–	–	1 039	–	–	–	–	–	14	–	449	235
Перник	818	5 983	–	314	–	–	–	–	–	–	4	20	3
Плевен	218	–	–	–	–	5 215	–	–	–	5 564	23	60	7
Пловдив	2 337	–	–	–	6 248	–	246/1 488	–	–	–	144	125	59
Разград	21	–	–	–	–	–	–	–	–	–	14	55	5
Русе	1 133	–	–	–	10	–	–	–	–	97	54	46	0
Силистра	0	–	–	–	–	–	–	–	618	–	–	17	46
Сливен	85	765	–	1 142	–	–	–	–	–	–	39	159	50
Смолян	0	–	–	–	–	–	–	–	–	–	–	352	122
Гр. София ...	3 031	–	–	1 000	–	16 336	185/3 462	3 095/2 901	1 653	5 935	32	–	–
София	1	–	–	–	–	–	–	–	–	93	31	296	62
Стара Загора ..	5 320	14 823	–	–	–	–	–	–	–	–	–	146	53
Толбухин ...	0	–	–	–	–	–	0/0	–	–	–	36	19	19
Търговище ..	0	–	–	–	–	–	–	–	–	–	69	41	23
Хасково	610	2 225	–	–	–	–	1/3	–	–	–	100	14	7
Шумен	–	–	–	–	–	–	–	–	1 284	–	65	104	10
Ямбол	10	–	–	–	–	–	–	–	–	–	20	27	0

4. Производство на някои промишлени изделия през 1977 година

(Продължение и край)

О к р ъ з и	Памучни платове— хил. м	Вълнени платове— хил. м	Копринени платове— хил. м	Обувки (без домаш- ни)—хил. чф.	Месо—т	Зеленчукови кон- серви—т	Плодови консерви (без пулпове)—т	Млечни масла—т	Сирене и кашка- вал—т	Растителни масла—т	Брашно—хил. т	Захар—хил. т	Манипулиран фер- ментал тютюн—т
НРБ	370 962	36 192	29 031	18 354	446 415	301 859	193 895	17 293	103 204	145 194	1 393	360	133 251
Благоевград	13 898	42	—	96	5 775	—	—	23	2 195	—	54	—	18 146
Бургас	7 932	321	—	53	20 429	8 470	11 873	133	7 966	20 327	136	36	—
Варна	34 365	—	—	29	17 751	7 448	10 051	—	4 400	8 418	48	64	—
Велико													
Търново . . .	843	95	—	36	21 953	39 845	7 079	202	6 559	9 942	85	115	—
Видин	2 398	43	—	37	11 886	11 890	2 102	55	2 377	—	24	—	2 924
Враца	70 849	15	—	8	9 937	3 351	711	935	2 961	9 290	63	—	3 696
Габрово	46 719	8 980	—	1 613	7 574	2 713	10 678	—	1 506	—	15	—	—
Кърджали . .	2	125	—	769	2 846	—	—	22	758	—	—	—	13 324
Кюстендил . .	122	118	—	1 900	6 459	2 552	5 628	50	1 909	—	35	—	16 005
Ловеч	345	1 135	—	155	12 080	3 172	13 534	33	1 889	—	40	—	—
Михайловград	8	—	—	46	20 493	14 895	6 238	1 986	2 436	5 348	59	34	—
Пазарджик . .	7 361	—	—	2 349	11 560	16 287	10 176	85	3 265	—	—	—	8 043
Перник	—	411	—	26	4 453	—	3 827	13	1 298	—	16	—	—
Плевен	12 715	38	—	162	46 853	27 582	8 852	2 263	6 233	12 727	128	11	5 354
Пловдив . . .	41 305	32	13 097	3 115	36 255	85 358	41 937	2 015	7 072	—	93	21	18 375
Разград	2 710	7	—	51	18 629	—	—	56	4 919	—	29	—	3 449
Русе	19 046	60	5 649	25	28 730	6 434	3 947	1 455	4 112	—	27	79	—
Силистра . . .	104	45	—	14	12 912	7 767	5 139	309	4 912	4 177	30	—	1 441
Сливен	9 033	11 016	—	54	7 818	12 227	21 744	48	3 029	—	43	—	—
Смолян	3 096	391	—	—	1 679	—	—	146	1 294	—	—	—	2 765
Гр. София . . .	46 461	2 320	10 157	2 834	24 694	1 680	785	815	1 422	—	121	—	1 015
София	5 061	3 177	—	17	6 743	—	46	330	4 990	20 514	1	—	—
Стара Загора	493	5 210	—	114	26 420	17 607	14 242	65	4 693	17 185	83	—	1 031
Толбухин . . .	4 426	1 804	—	4 559	32 311	119	61	2 891	4 771	18 726	54	—	—
Търговище . .	631	92	—	16	12 549	—	—	55	3 498	7 936	45	—	—
Хасково	5 364	666	128	142	11 435	12 457	144	34	3 872	5 110	81	—	20 094
Шумен	70	7	—	45	15 029	5 961	9 435	2 147	4 032	5 494	37	—	7 106
Ямбол	35 605	42	—	89	11 162	14 038	5 666	1 127	4 836	—	46	—	10 483

1. Построени жилищни сгради през 1977 година

Ок р ъ з и		Сгради	Жилища	Полезна площ — м ²		
				общо	жилищна	обслужваща
НРБ	нови пристроени и надстроени	12 242 1 185	75 078 807	4 641 397 55 017	3 535 089 44 428	1 106 308 10 589
Благоевград	нови пристроени и надстроени	660 69	2 695 74	168 831 5 079	130 897 4 209	37 934 870
Бургас	нови пристроени и надстроени	677 53	4 203 62	251 646 2 943	190 181 2 264	61 465 679
Варна	нови пристроени и надстроени	637 147	4 605 47	267 602 3 735	205 840 3 363	61 762 372
Велико Търново	нови пристроени и надстроени	451 161	2 522 81	151 794 5 641	110 364 4 459	41 430 1 182
Видин	нови пристроени и надстроени	242 10	1 156 9	72 877 419	58 225 341	14 652 78
Враца	нови пристроени и надстроени	642 31	2 161 20	129 359 1 838	105 785 1 401	23 574 437
Габрово	нови пристроени и надстроени	192 44	1 445 38	81 086 2 770	61 902 2 236	19 184 534
Кърджали	нови пристроени и надстроени	425 4	1 508 4	90 819 253	70 236 204	20 583 49
Кюстендил	нови пристроени и надстроени	338 27	1 647 27	97 155 1 480	75 356 1 179	21 799 301
Ловеч	нови пристроени и надстроени	530 24	1 998 20	130 261 1 390	100 089 1 118	30 172 272
Михайловград	нови пристроени и надстроени	348 15	1 067 16	74 568 694	55 013 488	19 555 206
Пазарджик	нови пристроени и надстроени	506 39	1 809 21	112 633 1 560	82 407 1 172	30 226 388
Перник	нови пристроени и надстроени	262 4	1 455 5	83 729 273	64 150 232	19 579 41
Плевен	нови пристроени и надстроени	488 70	2 261 28	139 936 2 604	104 881 2 176	35 055 428
Пловдив	нови пристроени и надстроени	658 22	6 540 16	403 120 1 045	292 585 830	110 535 215
Разград	нови пристроени и надстроени	405 56	1 227 8	73 818 1 162	58 036 909	15 782 253
Русе	нови пристроени и надстроени	626 13	2 675 20	157 536 1 312	115 367 1 106	42 169 206
Силистра	нови пристроени и надстроени	339 21	1 216 14	75 176 716	56 477 577	18 699 139
Сливен	нови пристроени и надстроени	338 64	1 459 49	87 117 2 207	65 854 1 839	21 263 368
Смолян	нови пристроени и надстроени	270 9	1 438 11	85 643 698	62 893 539	22 750 159
Гр. София	нови пристроени и надстроени	847 55	16 002 84	1 064 522 6 899	832 498 5 775	232 024 1 124
София	нови пристроени и надстроени	612 26	1 905 64	124 028 3 933	94 649 2 584	29 379 1 349
Стара Загора	нови пристроени и надстроени	542 54	3 919 28	230 543 1 962	169 113 1 562	61 430 400
Толбухин	нови пристроени и надстроени	204 70	1 662 4	94 188 1 701	72 772 1 570	21 416 131
Търговище	нови пристроени и надстроени	154 2	1 302 1	83 669 87	62 963 69	20 706 18
Хасково	нови пристроени и надстроени	307 24	2 077 7	119 487 842	93 670 690	25 817 152
Шумен	нови пристроени и надстроени	338 42	1 829 20	114 392 1 019	87 403 865	26 989 154
Ямбол	нови пристроени и надстроени	204 29	1 295 29	75 862 755	55 483 671	20 379 84

2. Построени жилищни сгради на населението през 1977 година

О к р ъ з и		Сгради	Жилища	Полезна площ — м ²		
				общо	жилищна	обслужваща
НРБ	нови	11 475	34 636	2 339 107	1 798 032	541 075
	пристроени и надстроени	1 180	753	51 862	42 355	9 507
Благоевград	нови	625	1 578	108 705	85 970	22 735
	пристроени и надстроени	68	66	4 709	3 893	816
Бургас	нови	644	2 150	145 255	110 789	34 466
	пристроени и надстроени	53	62	2 943	2 264	679
Варна	нови	579	1 794	117 644	90 879	26 765
	пристроени и надстроени	147	47	3 735	3 363	372
Велико Търново	нови	395	926	69 969	53 287	16 682
	пристроени и надстроени	161	81	5 641	4 459	1 182
Видин	нови	231	517	36 948	28 720	8 228
	пристроени и надстроени	10	9	419	341	78
Враца	нови	616	928	57 232	44 990	12 242
	пристроени и надстроени	31	20	1 838	1 401	437
Габрово	нови	176	685	45 065	35 032	10 033
	пристроени и надстроени	44	38	2 770	2 236	534
Кърджали	нови	399	695	46 917	35 994	10 923
	пристроени и надстроени	4	4	253	204	49
Кюстендил	нови	323	911	52 404	41 940	10 464
	пристроени и надстроени	27	27	1 480	1 179	301
Ловеч	нови	502	1 187	88 135	67 855	20 280
	пристроени и надстроени	23	18	1 278	1 026	252
Михайловград	нови	336	597	44 519	33 099	11 420
	пристроени и надстроени	15	16	694	488	206
Пазарджик	нови	485	988	64 627	47 532	17 095
	пристроени и надстроени	39	21	1 560	1 172	388
Перник	нови	251	691	38 817	29 822	8 995
	пристроени и надстроени	4	5	273	232	41
Плевен	нови	473	1 251	81 512	61 866	19 646
	пристроени и надстроени	70	28	2 604	2 176	428
Пловдив	нови	620	3 595	236 142	174 661	61 481
	пристроени и надстроени	22	16	1 045	830	215
Разград	нови	391	827	51 837	40 068	11 769
	пристроени и надстроени	56	8	1 162	909	253
Русе	нови	610	1 138	69 425	52 603	16 822
	пристроени и надстроени	13	20	1 312	1 106	206
Силистра	нови	320	571	40 158	31 770	8 388
	пристроени и надстроени	20	6	554	455	99
Сливен	нови	324	539	39 312	30 408	8 904
	пристроени и надстроени	64	49	2 207	1 839	368
Смолян	нови	252	685	49 955	37 358	12 597
	пристроени и надстроени	9	11	698	539	159
Гр. София	нови	696	6 058	428 858	339 700	89 158
	пристроени и надстроени	54	81	6 505	5 435	1 070
София	нови	583	943	71 891	53 551	18 340
	пристроени и надстроени	25	31	1 816	1 381	435
Стара Загора	нови	509	1 523	102 238	75 692	26 546
	пристроени и надстроени	54	28	1 962	1 562	400
Толбухин	нови	197	947	59 335	46 522	12 813
	пристроени и надстроени	70	4	1 701	1 570	131
Търговище	нови	145	818	56 190	42 513	13 677
	пристроени и надстроени	2	1	87	69	18
Хасково	нови	283	891	58 616	45 801	12 815
	пристроени и надстроени	24	7	842	690	152
Шумен	нови	315	574	38 571	30 318	8 253
	пристроени и надстроени	42	20	1 019	865	154
Ямбол	нови	195	629	38 830	29 292	9 538
	пристроени и надстроени	29	29	755	671	84

3. Построени жилища и полезна площ на 1 000 души от населението през 1977 година

О к р ъ з и	Жилища – бр.	Полезна площ – м ²	О к р ъ з и	Жилища – бр.	Полезна площ – м ²
НРБ	8,6	533,4	Пловдив	9,0	553,7
Благоевград	8,5	531,4	Разград	6,1	368,4
Бургас	10,0	597,7	Русе	9,1	537,7
Варна	10,5	609,6	Силистра	7,0	429,3
Велико Търново	7,5	451,1	Сливен	6,3	374,6
Видин	6,6	415,5	Смолян	8,7	519,7
Враца	7,0	422,9	Гр. София	14,7	982,4
Габрово	8,4	472,8	София	6,1	397,3
Кърджали	5,2	315,7	Стара Загора	10,0	588,3
Кюстендил	8,4	495,4	Толбухин	6,6	380,2
Ловеч	9,4	610,8	Търговище	7,3	467,7
Михайловград	4,6	320,5	Хасково	7,1	408,3
Пазарджик	5,8	361,8	Шумен	7,3	452,9
Перник	8,4	481,2	Ямбол	6,4	370,4
Плевен ..	6,4	397,0			

1. Обработваема земя по вид и размер и поливни площи
към 1.07.1977 година

(Декари)

Окръзи	Обработваема земя					Поливни площи
	общо	низи	естествени ливади	изкуствени и комплексни пасища и други категорни земи	многогодишни плодови, ягодови и други трайни насаждения	
НРБ	47 377 645	39 374 210	2 828 567	1 460 905	3 713 963	11 485 306
Благоевград	896 372	676 159	102 934	10 887	106 392	456 295
Бургас	2 735 226	2 328 027	57 883	50 540	298 776	382 880
Варна	1 951 077	1 735 645	8 295	29 666	177 471	190 996
Велико Търново	2 520 929	2 084 122	110 321	170 704	155 782	706 514
Видин	1 598 578	1 358 103	113 313	41 587	85 575	584 385
Враца	2 663 456	2 271 449	165 224	70 422	156 361	710 759
Габрово	708 462	407 424	187 272	47 732	66 034	101 011
Кърджали	655 506	563 733	50 255	7 237	34 281	74 189
Кюстендил	778 184	464 889	135 499	45 948	131 848	232 367
Ловеч	1 569 549	979 951	383 925	41 468	164 205	243 924
Михайловград	2 005 719	1 631 388	200 935	56 554	116 842	431 643
Пазарджик	1 111 599	810 238	75 504	39 055	186 802	642 273
Перник	812 332	582 021	162 920	50 632	16 759	110 011
Плевен	2 844 852	2 577 974	24 028	47 068	195 782	782 354
Пловдив	2 533 663	1 945 599	80 243	87 380	420 441	1 720 145
Разград	1 727 559	1 569 690	5 518	59 936	92 415	229 331
Русе	1 702 682	1 530 271	5 821	35 322	131 268	420 457
Силистра	1 712 826	1 574 440	160	28 250	109 976	114 680
Сливен	1 437 788	1 166 207	73 713	6 361	191 507	466 635
Смолян	348 774	190 162	131 026	19 911	7 675	48 031
Гр. София	412 313	282 741	68 725	32 517	28 330	167 053
София	1 862 975	1 222 282	455 432	129 576	55 685	400 871
Стара Загора	2 209 268	1 796 464	68 250	100 486	244 068	797 381
Толбухин	3 439 539	3 340 272	5 318	22 543	71 406	92 592
Търговище	1 441 779	1 202 451	53 314	99 407	86 607	273 362
Хасково	1 631 935	1 470 995	39 972	9 049	111 919	458 741
Шумен	1 790 635	1 524 562	26 165	68 934	170 974	213 434
Ямбол	2 274 068	2 086 951	36 602	51 733	98 782	432 992

2. Структура на обработваемата земя по вид и относителен дял на поливните площи към 1.07.1977 година

(Проценти)

Окръзи	Обработваема земя					Относителен дял на поливните площи от обработваемата земя
	общо	ниви	естествени ливади	изкуствени и комплексни пасища и други категории земи	многогодишни плодови, ягодови и други трайни насаждения	
НРБ	100,0	83,1	6,0	3,1	7,8	24,2
Благоевград	100,0	75,4	11,5	1,2	11,9	50,9
Бургас	100,0	85,1	2,1	1,9	10,9	14,0
Варна	100,0	89,0	0,4	1,5	9,1	9,8
Велико Търново	100,0	82,7	4,4	6,8	6,1	28,0
Видин	100,0	85,0	7,1	2,6	5,3	36,6
Враца	100,0	85,3	6,2	2,6	5,9	26,7
Габрово	100,0	57,5	26,4	6,8	9,3	14,3
Кърджали	100,0	86,0	7,7	1,1	5,2	11,3
Кюстендил	100,0	59,7	17,4	5,9	17,0	29,9
Ловеч	100,0	62,4	24,5	2,6	10,5	15,5
Михайловград	100,0	81,4	10,0	2,8	5,8	21,5
Пазарджик	100,0	72,9	6,8	3,5	16,8	57,8
Перник	100,0	71,6	20,1	6,2	2,1	13,5
Плевен	100,0	90,6	0,8	1,7	6,9	27,5
Пловдив	100,0	76,8	3,2	3,4	16,6	67,9
Разград	100,0	90,9	0,3	3,5	5,3	13,3
Русе	100,0	89,9	0,3	2,1	7,7	24,7
Силистра	100,0	91,9	0,0	1,7	6,4	6,7
Сливен	100,0	81,1	5,1	0,5	13,3	32,5
Смолян	100,0	54,5	37,6	5,7	2,2	13,8
Гр. София	100,0	68,5	16,7	7,9	6,9	40,5
София	100,0	65,6	24,4	7,0	3,0	21,5
Стара Загора	100,0	81,3	3,1	4,6	11,0	36,1
Толбухин	100,0	97,1	0,1	0,7	2,1	2,7
Търговище	100,0	83,4	3,7	6,9	6,0	19,0
Хасково	100,0	90,1	2,4	0,6	6,9	28,1
Шумен	100,0	85,1	1,5	3,8	9,6	11,9
Ямбол	100,0	91,8	1,6	2,3	4,3	19,0

3. Посевна площ през 1977 г. по групи култури

(Декари)

О к р ъ з и	Общо	З ъ р н е н и к у л т у р и				
		всичко	зърнено-хлебни	зърнено-фуражни	варива	ориз
НРБ	37 222 484	23 734 611	7 867 400	15 168 858	526 517	171 836
Благоевград	461 140	109 467	13 168	91 773	4 526	—
Бургас	2 056 989	1 431 603	571 256	853 851	6 496	—
Варна	1 672 933	1 127 008	383 193	716 243	27 572	—
Велико Търново	2 001 886	1 342 806	424 484	899 569	18 753	—
Видин	1 289 740	886 126	194 158	688 080	3 888	—
Враца	2 212 198	1 398 128	539 287	829 507	29 334	—
Габрово	378 072	215 722	39 677	175 738	307	—
Кърджали	422 719	107 949	8 591	93 165	6 193	—
Кюстендил	409 198	175 336	10 122	161 717	3 497	—
Ловеч	877 999	605 051	175 992	421 159	7 900	—
Михайловград	1 604 697	1 015 575	272 861	723 887	18 827	—
Пазарджик	707 930	436 541	55 418	336 063	2 752	42 308
Перник	471 205	241 560	101 505	139 126	929	—
Плевен	2 538 284	1 649 842	551 547	1 077 069	21 226	—
Пловдив	1 880 225	1 185 509	406 071	669 651	2 277	107 510
Разград	1 564 581	978 806	320 498	597 126	61 182	—
Русе	1 496 621	934 426	332 035	582 825	19 566	—
Силистра	1 555 754	1 069 912	289 211	680 529	100 172	—
Сливен	1 085 227	753 134	279 875	472 904	355	—
Смолян	122 765	9 655	4 628	3 577	1 450	—
Гр. София	272 827	99 253	2 390	95 577	1 286	—
София	1 034 164	554 096	127 776	424 212	2 108	—
Стара Загора	1 731 085	1 091 611	362 640	708 960	2 293	17 718
Толбухин	3 334 398	2 389 913	968 857	1 278 969	142 087	—
Търговище	1 174 108	798 515	268 851	517 268	12 396	—
Хасково	1 357 509	815 576	295 796	518 814	966	—
Шумен	1 490 463	958 343	335 653	594 865	27 825	—
Ямбол	2 017 767	1 353 148	531 860	816 634	354	4 300

3. Посевна площ през 1977 г. по групи култури

(Продължение)

(Декари)

О к р ъ з и	Т е х н и ч е с к и к у л т у р и					
	всичко	масло-дайни	влакно-дайни	етерично-маслодайни и лекарствени	хранително-вкусови	други
НРБ	4 764 946	2 420 953	297 409	76 277	1 948 716	21 591
Благоевград	189 214	6 227	—	5	182 860	122
Бургас	258 144	125 770	—	13 169	115 038	4 167
Варна	208 683	140 489	—	6 405	61 267	522
Велико Търново	233 992	120 262	2 180	1 976	108 785	789
Видин	107 092	89 723	—	7 960	9 205	204
Враца	323 365	209 043	9 455	7	103 302	1 558
Габрово	1 928	1	—	1	1 769	157
Кърджали	215 405	3 466	—	1	211 900	38
Кюстендил	59 707	2	—	—	59 695	10
Ловеч	37 599	36 671	—	—	87	841
Михайловград	181 951	88 397	8 070	—	85 377	107
Пазарджик	35 158	23	1 380	—	33 656	99
Перник	23 557	—	23 517	—	—	40
Плевен	336 395	201 890	20 920	2 365	109 455	1 765
Пловдив	109 905	20 687	20	10 211	78 532	455
Разград	224 926	125 113	—	49	99 416	348
Русе	231 762	129 603	4 000	3 608	94 452	99
Силистра	209 137	138 369	21 686	1	49 030	51
Сливен	103 928	53 003	22 740	16	27 876	293
Смолян	26 670	—	—	—	26 667	3
Гр. София	324	68	36	108	51	61
София	23 507	3 591	19 386	—	28	502
Стара Загора	268 491	148 663	81 407	2 896	34 990	535
Толбухин	479 286	406 560	—	228	72 002	496
Търговище	117 595	67 930	—	152	48 059	1 454
Хасково	249 218	20798	73 357	1 635	153 115	313
Шумен	237 906	124 159	85	19 765	90 820	3 077
Ямбол	270 101	160 445	9 170	5 719	91 282	3 485

3. Посевна площ през 1977 г. по групи култури

(Продължение)

(Декари)

Окръзи	Зеленчуци, картофи, дини и пъпеши			
	всичко 1)	зеленчуци	картофи	дини и пъпеши
НРБ	1 694 923	1 135 167	338 153	208 205
Благоевград	48 854	27 295	18 660	2 899
Бургас	55 090	38 586	6 380	9 439
Варна	56 219	40 344	7 541	8 295
Велико Търново	109 597	88 040	11 878	9 428
Видин	58 131	46 161	4 140	7 528
Враца	99 832	79 132	3 075	17 263
Габрово	18 786	8 480	9 458	771
Кърджали	21 057	10 366	7 469	3 220
Кюстендил	30 888	14 758	15 686	442
Ловеч	31 650	19 156	9 548	2 858
Михайловград	84 524	67 375	6 788	9 827
Пазарджик	73 677	42 916	26 729	3 985
Перник	16 973	6 667	10 306	—
Плевен	123 478	93 055	3 602	23 519
Пловдив	174 181	127 431	35 298	9 538
Разград	60 629	43 558	4 147	12 433
Русе	91 417	74 966	5 131	10 443
Силистра	52 199	36 379	3 157	12 312
Сливен	3 4015	24 514	4 209	4 945
Смолян	42 290	2 069	40 221	—
Гр. София	27 360	17 667	9 638	13
София	71 113	14 815	55 962	13
Стара Загора	70 976	49 264	11 770	8 417
Толбухин	38 430	21 049	7 467	9 455
Търговище	44 693	32 047	6 018	6 439
Хасково	53 665	26 460	5 166	21 378
Шумен	46 386	32 805	5 839	7 422
Ямбол	58 813	49 812	2 870	5 923

3. Посевна площ през 1977 г. по групи култури

(Продължение и край)

(Декари)

Окръзи	Фуражни култури					цветни градини
	всичко	сочни фуражи	силажни култури	едногодишни тревни фуражи	многогодишни тревни фуражи	
НРБ	7 022 784	168 771	2 472 919	81 937	4 299 157	5 220
Благоевград	113 540	1 738	33 510	3 877	74 415	65
Бургас	311 905	8 872	122 186	5 860	174 987	247
Варна	280 953	4 231	85 181	620	190 921	70
Велико Търново	314 387	9 435	65 834	3 014	236 104	1 104
Видин	238 391	4 193	84 262	87	149 849	—
Враца	390 817	7 865	201 523	4 817	176 612	56
Габрово	141 520	2 289	29 423	201	109 607	116
Кърджали	78 302	300	21 754	9 670	46 578	6
Кюстендил	143 167	5 328	48 720	13 566	75 553	100
Ловеч	203 698	1 706	46 475	629	154 888	1
Михайловград	322 608	3 724	162 349	8 167	148 368	39
Пазарджик	162 133	4 436	53 279	4 558	99 860	421
Перник	189 115	2 587	68 481	2 542	115 505	—
Плевен	428 541	10 878	135 950	4 951	276 762	28
Пловдив	409 529	8 919	187 307	702	212 601	1 101
Разград	300 220	11 243	78 649	1 124	209 204	—
Русе	238 900	4 348	58 585	27	175 940	116
Силистра	224 506	1 644	77 333	109	145 420	—
Сливен	194 051	8 969	62 019	4 249	118 814	99
Смолян	44 148	41	11 127	6 804	26 176	2
Гр. София	144 831	2 806	59 613	814	81 598	1 059
София	385 065	10 600	137 055	1 542	235 868	383
Стара Загора	299 916	16 068	101 877	496	181 475	91
Толбухин	426 764	2 386	126 258	1 071	297 049	5
Търговище	213 295	4 408	26 478	488	181 921	10
Хасково	239 029	7 731	138 370	355	92 573	21
Шумен	247 816	2 263	82 123	1 018	162 412	12
Ямбол	335 637	19 763	167 198	579	148 097	68

1) Включително площта на тиквите за консумация от населението.

4. Посевна площ на зърнените

№	Окръзи	Общо ¹⁾	Зърнено-хлебни култури			Зърнено-фуражни култури
			всичко	пшеница ²⁾	ръж ²⁾	
1	НРБ	23 734 611	7 867 400	7 739 150	128 250	15 168 858
2	Благоевград	109 467	13 168	309	12 859	91 773
3	Бургас	1 431 603	571 256	566 227	5 029	853 851
4	Варна	1 127 008	383 193	380 635	2 558	716 243
5	Велико Търново	1 342 806	424 484	421 634	2 850	899 569
6	Видин	886 126	194 158	174 022	20 136	688 080
7	Враца	1 398 128	539 287	532 570	6 717	829 507
8	Габрово	215 722	39 677	39 578	99	175 738
9	Кърджали	107 949	8 591	4 476	4 115	93 165
10	Кюстендил	175 336	10 122	10 086	36	161 717
11	Ловеч	665 051	175 992	172 161	3 831	421 159
12	Михайловград	1 015 575	272 861	271 135	1 726	723 887
13	Пазарджик	436 541	55 418	36 295	19 123	336 063
14	Перник	241 560	101 505	100 027	1 478	139 126
15	Плевен	1 649 842	551 547	549 305	2 242	1 077 069
16	Пловдив	1 185 509	406 071	399 704	6 367	669 651
17	Разград	978 806	320 498	319 925	573	597 126
18	Русе	934 426	332 035	330 498	1 537	582 825
19	Силистра	1 069 912	289 211	288 906	305	680 529
20	Сливен	753 134	279 875	278 798	1 077	472 904
21	Смолян	9 655	4 628	89	4 539	3 577
22	Гр. София	99 253	2 390	2 055	335	95 577
23	София	554 096	127 776	108 643	19 133	424 212
24	Стара Загора	1 091 611	362 640	354 814	7 826	708 960
25	Толбухин	2 389 913	968 857	968 844	13	1 278 969
26	Търговище	798 515	268 851	268 142	709	517 268
27	Хасково	815 576	295 796	295 315	481	518 814
28	Шумен	958 343	335 653	334 971	682	594 865
29	Ямбол	1 353 148	531 860	529 986	1 874	816 634

1) Включително площта на нахута и баклата.

2) Общо – зимни и пролетни.

3) Включително площта на ечемика и царевичата, прибрани целорастенно.

култури през 1977 г. по вид

В това число:					(Декари)			
ечемик ^{2,3)}	овес	царевича за зърно ³⁾	фуражен грах	соя	Ориз	Фасул	Леща	№
5 292 342	570 610	7 019 927	108 450	689 711	171 836	516 125	7 383	1
12 068	7 245	29 828	338	—	—	4 499	10	2
470 725	73 689	226 732	5 424	460	—	3 292	1 118	3
229 463	5 531	312 035	1 754	42 369	—	27 462	32	4
297 357	22 161	389 567	4 793	159 884	—	18 679	74	5
197 562	33 133	383 440	206	54 920	—	3 888	—	6
241 435	16 981	514 449	26 340	25 641	—	25 424	3 910	7
48 118	13 542	73 937	944	5 022	—	306	—	8
22 195	10 704	11 905	519	—	—	6 093	34	9
19 908	27 460	27 801	3 408	500	—	3 470	23	10
74 025	15 853	258 964	1 000	10 131	—	7 871	4	11
243 415	29 162	379 730	16 243	40 049	—	18 822	5	12
87 352	32 145	124 184	40	1 645	42 308	2 745	5	13
73 626	24 384	7 301	9 331	—	—	923	6	14
330 295	26 716	534 779	5 975	92 708	—	20 963	1 162	15
204 090	8 586	300 793	1 063	601	107 510	2 166	43	16
235 265	5 686	275 384	2 509	71 932	—	60 845	294	17
134 662	5 201	372 211	4 132	64 338	—	19 139	400	18
101 136	1	500 428	5 030	42 730	—	100 022	91	19
276 384	33 156	160 299	3 023	—	—	337	4	20
77	844	2 510	13	—	—	1 446	4	21
26 815	3 179	8 712	2 111	110	—	1 280	2	22
134 209	46 207	97 051	5 902	17	—	2 107	1	23
377 937	34 432	227 480	3 363	1 490	17 718	1 968	20	24
369 538	3 699	851 289	2 052	1	—	142 068	7	25
164 608	28 608	256 187	305	40 507	—	12 306	62	26
244 624	12 367	123 566	19	—	—	811	41	27
252 639	7 987	293 797	2 308	34 646	—	27 800	21	28
422 814	40 951	275 568	305	10	4 300	293	10	29

Б. Посевна площ на техническите култури през 1977 г. по вид

(Декари)

Окръзи	Общо	В това число:			
		слънчоглед	фъстъци	памук	коноп
НРБ	4 764 946	2 369 258	25 200	186 698	66 393
Благоевград	189 214	1	4 136	—	—
Бургас	258 144	125 752	18	—	—
Варна	208 683	140 485	4	—	—
Велико Търново	233 992	120 248	9	6	2 174
Видин	107 092	89 513	—	—	—
Враца	323 365	208 738	5	—	9 455
Габрово	1 928	1	—	—	—
Кърджали	215 405	16	1	—	—
Кюстендил	59 707	2	—	—	—
Ловеч	37 599	36 671	—	—	—
Михайловград	181 951	88 396	1	—	8 070
Пазарджик	35 158	1	22	—	—
Перник	23 557	—	—	—	—
Плевен	336 395	201 890	—	—	20 920
Пловдив	109 905	12	20 529	20	—
Разград	224 926	125 113	—	—	—
Русе	231 762	129 591	5	—	4 000
Силистра	209 137	138 369	—	—	21 686
Сливен	103 928	53 001	2	22 740	—
Смолян	26 670	—	—	—	—
Гр. София	324	67	1	—	1
София	23 507	3 591	—	—	—
Стара Загора	268 491	148 117	166	81 406	1
Толбухин	479 286	406 560	—	—	—
Търговище	117 595	67 930	—	—	—
Хасково	249 218	602	296	73 356	1
Шумен	237 906	124 159	—	—	85
Ямбол	270 101	160 432	5	9 170	—

Б. Посевна площ на техническите култури през 1977 г. по вид

(Декари)

(Продължение и край)

Окръзи	В това число:								
	влакно-даен лен	анасон	резене	мента	г ю т ю н			захарно цвекло	обикновена метла
					всичко	от него:			
					ориенталски	„Виржиния“			
НРБ	44 283	3 239	53 863	12 604	1 217 931	1 025 181	166 831	730 763	17 331
Благоевград	—	1	—	—	182 860	181 230	1 380	—	77
Бургас	—	3	10 273	121	31 002	31 002	—	84 036	3 746
Варна	—	—	4 900	—	10 208	10 208	—	51 059	488
Велико Търново	—	—	1 970	6	—	—	—	108 785	567
Видин	—	—	7 360	100	9 203	381	7 602	2	204
Враца	—	—	—	7	59 521	18 559	31 698	43 780	1 558
Габрово	—	—	—	—	1 768	1 768	—	1	155
Кърджали	—	1	—	—	211 900	211 900	—	—	38
Кюстендил	—	—	—	—	59 695	59 695	—	—	10
Ловеч	—	—	—	—	69	69	—	18	716
Михайловград	—	—	—	—	18 595	4 780	10 200	66 782	51
Пазарджик	1 380	—	—	—	33 656	25 436	7 410	—	92
Перник	23 517	—	—	—	—	—	—	—	37
Плевен	—	—	2 000	363	21 428	610	20 818	88 025	865
Пловдив	—	699	66	9 361	78 254	45 463	32 781	274	225
Разград	—	—	—	2	56 708	52 708	4 000	42 699	308
Русе	—	—	3 600	—	13	13	—	94 437	53
Силистра	—	—	—	—	48 979	40 914	—	50	48
Сливен	—	2	—	1	12 867	8 582	4 285	15 009	252
Смолян	—	—	—	—	26 667	26 667	—	—	1
Гр. София	—	—	—	3	35	20	—	15	17
София	19 386	—	—	—	—	—	—	28	297
Стара Загора	—	202	20	2 625	17 240	10 450	6 790	17 750	228
Толбухин	—	77	—	5	72 000	72 000	—	2	327
Търговище	—	3	139	1	21 569	16 169	5 400	26 490	1 392
Хасково	—	1 240	82	9	153 112	133 965	19 147	3	130
Шумен	—	—	19 753	—	45 126	39 956	5 170	45 692	2 020
Ямбол	—	1 011	3 700	—	45 456	32 636	10 150	45 826	3 429

6. Посевна площ на зеленчуците, картофите, дините и пъпешите през 1977 г. по вид

(Декари)

Окръзи	Общо ¹⁾	Зеленчуци						Картофи	Дини и пъпеш
		всичко	в това число:						
			домати	зелен пипер	червен пипер	кромид лук	градински фасул		
НРБ	1 694 923	1 135 167	321 126	154 731	27 770	125 076	70 174	338 153	208 205
Благоевград	48 854	27 295	8 355	4 480	94	1 376	3 209	18 660	2 899
Бургас	55 090	38 586	11 436	4 722	500	5 642	1 700	6 380	9 439
Варна	56 219	40 344	8 207	4 865	15	6 512	1 110	7 541	8 295
Велико Търново	109 597	88 040	22 207	7 074	—	13 497	4 284	11 878	9 428
Видин	58 131	46 161	18 129	4 722	—	4 111	1 199	4 140	7 528
Въраца	99 832	79 132	19 422	8 136	—	6 421	7 864	3 075	17 263
Габрово	18 786	8 480	2 368	1 591	—	878	1 756	9 458	771
Кърджали	21 057	10 366	2 678	2 139	5	2 194	1 168	7 469	3 220
Кюстендил	30 888	14 758	2 819	4 154	118	1 716	2 045	15 686	442
Ловеч	31 650	19 156	5 626	4 012	84	4 065	1 408	9 548	2 858
Михайловград	84 524	67 375	15 294	8 408	—	5 462	4 316	6 788	9 827
Пазарджик	73 677	42 916	24 069	6 771	—	1 067	4 192	26 729	3 985
Перник	16 973	6 667	787	1 451	—	578	1 128	10 306	—
Плевен	123 478	93 055	27 345	10 656	—	9 379	2 547	3 602	23 519
Пловдив	174 181	127 431	37 000	35 758	15 997	2 568	7 777	35 298	9 538
Разград	60 629	43 558	10 478	3 406	—	6 340	3 185	4 147	12 433
Русе	91 417	74 966	22 945	5 047	26	10 566	3 051	5 131	10 443
Силистра	52 199	36 379	10 354	2 480	525	5 849	1 992	3 157	12 312
Сливен	34 015	24 514	8 917	2 996	1 688	3 182	1 537	4 209	4 945
Смолян	42 290	2 069	156	66	9	203	1 434	40 221	—
Гр. София	27 360	17 667	1 719	794	45	999	962	9 638	13
София	71 113	14 815	1 904	1 705	—	924	2 640	55 962	13
Стара Загора	70 976	49 264	13 238	7 879	3 039	4 386	4 190	11 770	8 417
Толбухин	38 430	21 049	3 335	2 870	—	5 162	770	7 467	9 455
Търговище	44 693	32 047	10 664	2 634	—	4 577	712	6 018	6 439
Хасково	53 665	26 460	6 911	7 137	2 822	2 417	461	5 166	21 378
Шумен	46 386	32 805	7 666	4 137	59	5 147	696	5 839	7 422
Ямбол	58 813	49 812	17 097	4 640	2 744	9 858	2 841	2 870	5 923

1) Включително площта на тиквите за консумация от населението.

7. Посевна площ на фуражните култури през 1977 г. по вид

(Декари)

О к р ъ з и	Общо	В т о в а ч и с л о:						
		кърмно цвекло	царевица за силаж и зелен фураж ¹⁾	фий за сено	фий за зърно	люцерна	детелина	еспарзета
НРБ	7 022 784	137 463	2 300 624	13 540	7 986	3 740 329	43 859	71 004
Благоевград	113 540	1 451	27 397	217	7	49 476	143	555
Бургас	311 905	4 906	112 631	1 215	1 098	167 817	101	—
Варна	280 953	3 137	83 636	118	219	161 939	20	6 812
Велико Търново	314 387	8 237	61 644	145	175	199 988	1 017	3 887
Видин	238 391	3 722	82 791	45	5	125 491	1 055	733
Враца	390 817	7 231	189 575	1 757	1 304	168 111	3 469	684
Габрово	141 520	2 126	26 674	138	19	64 811	8 931	687
Кърджали	78 302	142	16 557	407	22	42 419	85	1
Кюстендил	143 167	3 511	36 016	510	324	58 327	2 930	2 241
Ловеч	203 698	1 425	46 228	505	6	102 926	919	2 663
Михайловград	322 608	2 089	158 211	4 301	1 237	133 585	4 060	263
Пазарджик	162 133	4 291	42 484	417	301	96 543	359	100
Перник	189 115	2 348	61 844	370	403	76 398	1 747	23 051
Плевен	428 541	6 235	125 036	402	576	252 002	4 223	7 597
Пловдив	409 529	7 275	173 576	585	89	209 212	1 907	102
Разград	300 220	10 604	77 054	325	687	195 211	1 001	20
Русе	238 900	3 154	56 078	—	3	167 762	20	—
Силистра	224 506	666	77 299	79	18	144 593	316	6
Сливен	194 051	7 427	60 427	127	534	106 437	837	2 016
Смолян	44 148	21	802	131	6	16 072	32	496
Гр. София	144 831	2 479	54 152	513	20	64 866	410	7
София	385 065	9 261	121 820	429	293	149 965	6 262	14 645
Стара Загора	299 916	13 726	100 394	91	98	175 806	936	20
Толбухин	426 764	1 950	125 864	420	2	295 300	2	104
Търговище	213 295	4 101	26 157	52	104	125 073	3 060	3 252
Хасково	239 029	6 163	122 209	5	1	92 554	15	—
Шумен	247 816	1 524	81 440	178	155	149 859	1	1 062
Ямбол	335 637	18 261	152 628	48	280	147 786	1	—

1) Включително площта на царевичата, прибрана в млечно-восьма зрелост.

8. Засадени площи с многогодишни плодови и ягодови насаждения през 1977 г. по вид

(Декари)

О к р ъ з и	Овощни градини		В това число:					
			ябълки		круши		дюли	
	общо	от тях плоододаващи	общо	от тях плоододаващи	общо	от тях плоододаващи	общо	от тях плоододаващи
НРБ	1 415 351	925 467	365 900	260 712	59 656	53 389	7 049	6 460
Благоевград	35 610	24 619	7 322	5 770	866	663	227	226
Бургас	93 137	50 849	17 938	10 357	5 372	5 367	720	720
Варна	51 983	36 081	23 952	16 179	1 564	1 558	1	1
Велико Търново	45 246	26 925	5 509	4 872	1 358	1 356	586	108
Видин	17 321	14 105	7 237	5 424	1 120	1 120	20	5
Враца	52 209	31 180	11 434	8 204	3 356	3 356	28	28
Габрово	42 687	35 001	1 376	1 337	152	112	7	2
Кърджали	15 971	4 473	104	104	550	188	15	15
Кюстендил	112 384	90 067	43 182	31 323	8 842	8 567	268	268
Ловеч	107 460	81 084	7 947	6 629	965	965	66	66
Михайловград	29 612	20 400	10 541	9 092	3 657	3 429	97	97
Пазарджик	84 174	48 615	45 019	27 771	3 582	1 896	1 663	1 603
Перник	13 020	10 159	6 704	5 192	1 290	1 230	—	—
Плевен	39 907	22 841	3 250	3 098	1 259	1 256	258	231
Пловдив	165 042	98 420	95 146	63 486	9 661	7 238	974	973
Разград	37 760	22 604	2 687	1 877	206	206	4	4
Русе	42 481	25 026	9 903	7 280	972	972	1 115	1 115
Силистра	56 746	38 721	482	480	340	339	103	103
Сливен	75 177	49 788	6 249	3 855	1 112	1 109	191	191
Смолян	2 817	423	255	71	17	17	—	—
Гр. София	9 427	8 845	455	432	620	610	26	26
София	35 683	31 116	6 522	6 074	2 341	2 341	113	113
Стара Загора	75 422	43 248	17 655	13 445	3 062	2 960	71	71
Толбухин	23 799	11 589	7 545	3 367	960	376	27	25
Търговище	27 841	18 598	4 519	3 390	1 909	1 856	6	6
Хасково	43 789	22 473	6 767	6 154	719	533	132	182
Шумен	52 554	42 849	11 796	11 236	2 060	2 060	22	22
Ямбол	26 092	15 368	4 404	4 213	1 744	1 709	259	259

8. Засадени площи с многогодишни плодови и ягодови насаждения през 1977 г. по вид

(Продължение и край)

(Декари)

О к р ъ з и	В това число:							
	сливи		кайсии и зарзали		праскови		черешки	
	общо	от тях плоододаващи	общо	от тях плоододаващи	общо	от тях плоододаващи	общо	от тях плоододаващи
НРБ	259 208	227 152	98 743	64 503	124 098	94 286	98 380	52 383
Благоевград	4 587	4 499	289	3	14 843	11 432	3 616	1 018
Бургас	2 832	2 832	3 057	2 772	14 968	13 482	3 580	1 436
Варна	2 169	2 114	7 009	4 099	8 570	6 807	1 571	393
Велико Търново	8 799	7 927	4 474	2 771	5 124	3 531	1 889	1 240
Видин	6 255	6 255	355	355	235	235	812	252
Враца	16 107	12 231	4 132	686	1 528	431	1 422	1 119
Габрово	26 688	23 195	11	9	776	269	2 262	985
Кърджали	706	255	67	—	640	235	408	76
Кюстендил	11 552	11 002	304	154	626	166	29 141	21 313
Ловеч	71 157	56 931	3	3	4 622	2 710	3 622	1 697
Михайловград	2 922	2 919	4 005	1 111	1 544	1 509	695	494
Пазарджик	12 162	9 398	1	—	2 190	825	10 044	5 118
Перник	2 002	1 968	—	—	—	—	1 664	559
Плевен	8 516	8 461	5 822	4 469	1 489	1 489	2 211	1 203
Пловдив	21 616	18 645	215	155	3 798	870	7 546	2 382
Разград	2 269	1 485	6 828	4 395	1 301	1 251	2 410	1 987
Русе	1 009	1 009	10 238	7 972	2 662	2 122	500	434
Силистра	1 093	1 091	40 638	26 980	798	798	764	763
Сливен	4 480	4 474	273	269	41 230	31 797	8 353	3 823
Смолян	201	200	—	—	1	1	481	—
Гр. София	402	402	3	3	29	29	643	553
София	10 157	10 104	—	—	—	—	748	748
Стара Загора	15 332	14 771	120	120	7 507	5 845	8 538	1 799
Толбухин	490	476	3 884	2 912	895	781	703	116
Търговище	9 789	8 718	1 573	863	297	297	1 362	772
Хасково	1 399	1 273	100	100	1 145	765	328	176
Шумен	13 253	13 253	4 786	4 046	4 169	3 898	2 514	1 454
Ямбол	1 264	1 264	556	256	3 111	2 711	553	473

8. Засадени площи с многогодишни плодови и ягодови насаждения през 1977 г. по вид

(Продължение и край)

(Декари)

О к р ъ з и	В това число:		Лозя				Ягоди	
	орехи		общо		в т.ч. плододавачи		общо	в т.ч. плододавачи
	общо	от тях плододавачи	винени	десертни	винени	десертни		
НРБ	178 804	37 531	1 554 791	306 257	1 296 058	289 858	44 591	33 655
Благоевград	567	—	58 145	8 932	43 018	8 516	249	197
Бургас	4 901	189	173 816	10 814	138 807	10 440	1 155	902
Варна	1 944	1 544	108 093	9 045	93 385	7 536	959	945
Велико Търново	11 408	826	71 454	27 648	59 076	27 384	616	522
Видин	301	114	45 034	15 256	40 022	15 096	2 825	2 095
Враца	7 758	1 499	71 723	12 832	62 152	12 645	1 930	1 489
Габрово	554	2	9 336	1 559	8 583	1 510	2 902	2 060
Кърджали	3 457	75	8 044	2 952	7 390	2 197	275	170
Кюстендил	798	5	16 289	513	15 768	502	152	133
Ловеч	5 360	190	28 168	5 857	24 473	5 603	2 486	1 567
Михайловград	3 743	371	53 945	12 311	51 736	12 184	5 373	4 091
Пазарджик	3 212	63	76 083	10 386	52 753	8 745	2 303	1 969
Перник	24	4	4	—	4	—	299	262
Плевен	14 279	1 083	86 189	47 157	70 280	45 356	1 583	1 302
Пловдив	15 873	617	151 403	39 669	119 558	34 701	3 448	2 131
Разград	14 688	6 430	38 079	5 521	33 641	5 126	1 719	1 207
Русе	13 436	2 083	44 580	35 604	38 331	34 855	1 016	768
Силистра	8 541	7 202	36 887	11 023	35 554	10 466	361	109
Сливен	4 776	205	100 211	5 111	82 898	4 865	513	419
Смолян	1 157	5	—	—	—	—	960	587
Гр. София	8	8	322	34	306	22	3 622	2 923
София	1 069	161	1 481	154	1 418	134	4 134	3 325
Стара Загора	17 599	1 880	84 166	10 590	73 785	9 849	2 273	1 694
Толбухин	8 213	3 159	43 508	2 991	36 702	2 953	216	205
Търговище	4 228	137	49 164	3 242	39 772	3 208	1 038	884
Хасково	16 781	6 152	50 654	9 182	42 236	8 476	275	212
Шумен	8 861	1 990	88 274	11 532	74 180	11 365	244	236
Ямбол	5 268	1 537	59 739	6 342	50 230	6 124	1 665	1 251

9. Производство от някои селскостопански култури през 1977 година

(Тонове)

О к р ъ з и	Зърно от зърнени култури-общо ¹⁾	Зърнено-хлебни култури			Зърнено-фуражни култури			Ориз-арпа	
		общо	пшеница	ръж	общо	в това число:			
						ечемик ²⁾	овес		царевича зърно ²⁾
НРБ	7 754 261	3 043 671	3 028 475	15 196	4 567 443	1 481 480	88 044	2 513 276	67 735
Благоевград	19 028	1 583	47	1 536	16 673	1 745	669	6 726	—
Бургас	437 870	206 019	205 441	578	231 197	142 289	11 270	54 865	—
Варна	394 336	191 134	190 996	138	199 799	63 428	1 047	91 246	—
Велико Търново	470 965	175 875	175 671	204	293 397	96 848	3 177	161 514	—
Видин	245 003	61 480	57 799	3 681	182 122	49 844	4 659	115 940	—
Враца	423 158	157 434	157 108	326	261 240	63 278	2 619	187 676	—
Габрово	61 460	12 429	12 417	12	48 639	12 823	3 759	23 279	—
Кърджали	12 844	773	390	383	11 653	3 546	781	1 583	—
Кюстендил	25 773	1 665	1 659	6	23 787	3 008	2 584	6 233	—
Ловеч	156 067	49 972	49 497	475	104 803	19 448	2 687	64 806	—
Михайловград	301 233	89 965	89 639	326	208 465	70 460	5 700	124 053	—
Пазарджик	132 682	13 532	11 583	1 949	103 499	18 342	3 283	59 936	15 450
Перник	41 346	20 689	20 571	118	20 544	11 664	2 980	1 663	—
Плевен	601 163	214 389	214 168	221	382 558	104 279	6 171	224 784	—
Пловдив	393 825	116 504	115 717	787	232 152	46 900	1 421	141 582	45 013
Разград	365 270	168 171	168 074	97	190 518	83 425	1 322	92 734	—
Русе	388 470	158 211	158 078	133	228 100	47 826	1 403	169 236	—
Силистра	405 242	131 014	130 983	31	261 735	31 830	—	208 990	—
Сливен	269 091	101 942	101 929	13	167 070	89 781	4 819	72 196	—
Смолян	1 402	707	16	691	552	6	101	418	—
Гр. София	28 027	685	626	59	27 252	7 029	628	2 916	—
София	111 190	28 986	26 639	2 347	81 647	26 823	6 704	20 367	—
Стара Загора	328 584	120 160	119 639	521	201 690	102 046	4 041	83 572	6 554
Толбухин	974 571	507 625	507 621	4	442 189	106 573	1 035	317 864	—
Търговище	228 238	102 924	102 852	72	123 354	42 145	4 793	64 973	—
Хасково	230 153	86 396	86 344	52	143 677	57 526	2 322	46 814	—
Шумен	339 747	157 840	157 753	87	177 908	80 497	2 285	88 972	—
Ямбол	367 523	165 567	165 218	349	201 223	98 071	5 784	78 338	718

1) Включително производството от леща, нахут и бакла.

2) Включително зърното, прибрано целорастенно в пълна зрелост.

9. Производство от някои селскостопански култури през 1977 година

(Продължение)

(Тонове)

О к р ъ з и	Фасул	Слънчоглед – семе	Неомаганен памук	Коноп – сухи стебла	Ориенталски тютюн	Захарно цвекло	Домати	Зелен пипер
НРБ	74 833	422 710	13 088	30 135	99 228	1 750 501	753 485	240 595
Благоевград	772	–	–	–	23 336	–	32 775	7 726
Бургас	348	24 172	–	–	2 281	210 090	36 315	7 961
Варна	3 391	24 476	–	–	1 039	100 393	18 025	6 987
Велико Търново	1 691	21 703	1	–	–	363 580	62 336	12 781
Видин	1 401	13 717	–	–	43	–	33 919	4 157
Враца	4 416	32 047	–	2 847	1 609	67 482	35 449	11 823
Габрово	392	–	–	–	186	1	4 392	1 972
Кърджали	414	1	–	–	14 175	–	2 383	1 544
Кюстендил	321	–	–	–	8 147	–	6 042	3 568
Ловеч	1 290	4 684	–	–	5	29	12 954	4 787
Михайловград	2 803	14 595	–	1 549	298	122 607	29 145	7 020
Пазарджик	201	–	–	–	3 069	–	73 483	13 393
Перник	113	–	–	–	–	–	946	1 149
Плевен	4 156	38 524	–	9 681	132	254 115	68 139	19 231
Пловдив	152	30	2	–	2 737	331	96 166	58 416
Разград	6 563	26 292	–	–	6 671	108 582	19 666	3 533
Русе	2 144	19 994	–	972	1	270 190	54 309	6 340
Силистра	12 478	26 898	–	15 059	4 839	105	21 724	2 882
Сливен	77	6 266	828	–	741	40 408	20 961	4 488
Смолян	143	–	–	–	2 218	–	216	17
Гр. София	90	8	–	–	2	35	2 972	598
София	557	214	–	–	–	60	2 731	1 220
Стара Загора	157	24 006	6 166	–	621	49 244	23 980	15 066
Толбухин	24 728	82 425	–	–	10 765	–	8 861	3 692
Търговище	1 951	10 678	–	–	1 312	53 071	22 409	3 755
Хасково	71	70	5 988	–	8 073	–	17 258	23 594
Шумен	3 998	24 792	–	27	4 949	47 525	12 729	5 564
Ямбол	15	27 118	103	–	1 979	62 653	33 200	7 371

9. Производство от някои селскостопански култури през 1977 година

(Продължение)

(Тонове)

О к р ъ з и	Червен пипер	Зрял кромид лук	Зелен градински фасул	Картофи	Дини и пъпеши	Кръмно цвекло	Царевича за силаж и зелен фураж ¹⁾	Фий – сено
НРБ	13 311	94 651	20 271	382 727	275 147	560 330	4 250 743	4 452
Благоевград	102	439	1 657	17 813	2 713	4 832	62 346	77
Бургас	272	5 529	762	5 584	15 328	22 018	192 117	454
Варна	17	7 279	512	8 067	7 514	10 815	188 312	30
Велико Търново	–	21 361	755	11 419	25 115	33 823	136 113	43
Видин	–	3 093	232	4 295	8 522	8 602	150 840	9
Враца	–	2 425	1 317	2 819	18 345	16 084	323 712	648
Габрово	–	607	588	10 955	1 588	8 779	35 622	50
Кърджали	4	1 635	344	5 669	2 487	457	25 952	111
Кюстендил	82	598	1 019	24 331	680	6 904	26 608	104
Ловеч	101	1 985	328	13 062	5 088	3 549	76 811	225
Михайловград	–	2 484	474	6 721	9 040	3 596	243 854	1 371
Пазарджик	–	135	2 718	31 541	9 411	23 608	82 106	55
Перник	–	140	152	10 760	–	7 116	68 506	145
Плевен	–	5 097	1 054	3 301	44 551	22 363	279 016	300
Пловдив	5 364	1 259	2 648	30 672	12 592	30 596	324 133	178
Разград	–	5 098	390	3 859	11 938	37 281	150 095	35
Русе	28	7 101	568	5 575	13 475	4 728	112 408	–
Силистра	368	3 356	46	1 868	8 766	2 008	146 013	20
Сливен	1 341	1 275	357	3 823	7 918	41 509	143 011	36
Смолян	2	20	223	60 228	–	102	1 606	30
Гр. София	30	167	335	11 651	7	12 329	106 493	68
София	–	519	782	66 339	6	41 593	155 780	139
Стара Загора	1 979	2 914	1 500	13 675	9 272	71 556	177 517	26
Толбухин	–	3 890	194	6 815	9 988	7 576	394 526	105
Търговище	–	2 990	169	6 152	7 112	12 317	62 425	11
Хасково	2 091	890	216	6 683	28 230	37 056	142 655	1
Шумен	54	4 055	218	5 615	7 534	4 513	205 759	170
Ямбол	1 476	8 310	713	3 435	7 927	84 620	236 407	11

1) Включително царевичата, прибрана в млечно-восьма зрелост.

9. Производство от някои селскостопански култури през 1977 година

(Продължение и край)

(Тонозе)

О к р ъ з и	Фий- зърно	Люцер- на-сено	Сено от естествени ливади	Ябълки	Сливи	Винено грозде	Десертно грозде	Ягоди
НРБ	763	1 880 440	614 200	281 416	219 791	599 662	151 191	15 515
Благоевград	1	31 194	37 205	4 658	3 777	27 230	7 506	117
Бургас	128	86 095	14 014	16 060	6 097	83 692	7 989	325
Варна	91	79 593	1 645	19 620	5 213	36 293	3 339	310
Велико Търново	10	114 120	20 997	7 878	7 414	25 258	14 872	273
Видин	—	50 419	11 915	11 189	4 165	16 423	7 960	757
Враца	108	73 570	13 792	5 076	10 001	17 007	3 141	575
Габрово	2	31 714	43 241	5 989	25 609	2 173	381	804
Кърджали	2	15 504	9 984	1 417	5 783	1 289	657	98
Кюстендил	8	17 362	42 956	4 504	1 838	7 103	94	53
Ловеч	1	48 530	69 625	14 422	46 342	8 868	2 306	885
Михайловград	133	64 756	25 053	5 121	4 955	16 095	2 828	1 628
Пазарджик	—	49 086	28 839	23 571	4 779	20 303	5 207	673
Перник	—	25 601	35 047	343	120	—	—	29
Плевен	9	161 805	4 078	5 941	8 380	27 220	21 365	772
Пловдив	97	129 634	19 525	58 390	12 536	50 597	14 772	1 173
Разград	11	106 628	888	3 055	4 349	14 089	2 599	838
Русе	69	81 908	1 358	19 125	1 731	16 615	23 897	591
Силистра	—	76 538	15	1 679	2 056	14 296	4 281	83
Сливен	1	51 542	17 300	7 801	5 763	61 191	3 589	151
Смолян	31	6 741	43 677	1 020	644	—	—	162
Гр. София	—	23 384	19 958	2 255	2 472	90	9	938
София	—	56 113	106 754	8 915	9 056	255	21	1 982
Стара Загора	11	90 292	12 186	15 326	13 981	39 970	3 556	1 210
Толбухин	7	131 164	233	5 716	1 540	15 860	1 079	54
Търговище	—	56 529	12 606	3 883	7 988	15 930	2 107	589
Хасково	4	47 326	6 214	7 228	6 015	18 185	4 688	41
Шумен	—	83 657	8 220	16 421	12 751	45 195	9 391	101
Ямбол	12	89 635	6 875	4 813	4 431	18 435	3 557	303
	26							

10. Средни добиви от някои селскостопански култури през 1977 година

(Килограми от декар)

О к р ъ з и	Пшеница	Ръж	Ечемик	Овес	Царевица- зърно	Ориз-арпа	Фасул от самостоя- телни площи	Слънчоглед - семе
НРБ	391,3	118,4	279,8	152,9	357,0	394,2	121,7	178,0
Благоевград	152,1	119,4	144,6	90,1	222,5	—	75,8	—
Бургас	362,8	114,9	302,0	152,8	241,5	—	87,8	192,1
Варна	501,8	53,9	276,4	189,3	292,4	—	121,7	173,9
Велико Търново	416,6	71,6	325,7	143,4	414,2	—	70,7	179,4
Видин	332,1	182,8	252,3	140,6	302,4	—	71,2	153,2
Враца	295,0	48,5	262,1	154,2	364,7	—	79,5	153,4
Габрово	313,7	121,2	266,5	277,6	313,8	—	55,6	—
Кърджали	86,7	91,6	159,6	73,0	124,5	—	53,7	62,5
Кюстендил	164,5	166,7	151,1	94,1	219,4	—	64,3	—
Ловеч	287,5	124,0	262,7	169,5	249,9	—	80,5	127,7
Михайловград	330,6	188,9	283,5	195,5	326,5	—	81,6	165,1
Пазарджик	319,1	101,9	210,0	101,0	480,8	365,2	68,5	—
Перник	205,7	79,8	158,4	120,8	225,0	—	40,1	—
Плевен	389,9	98,6	315,7	230,6	415,9	—	116,3	190,1
Пловдив	289,5	123,6	229,8	121,5	470,5	418,7	70,2	166,7
Разград	525,4	169,3	354,5	229,0	335,7	—	92,1	210,1
Русе	477,9	83,9	354,6	268,8	453,2	—	102,4	154,3
Силистра	453,4	101,6	314,7	—	416,1	—	124,7	194,4
Сливен	365,6	12,1	324,8	145,3	450,0	—	89,0	114,3
Смолян	179,8	152,2	77,9	119,7	160,6	—	76,1	—
Гр. София	304,6	176,1	262,1	197,5	334,6	—	66,4	119,4
София	245,2	122,7	199,9	145,1	209,7	—	80,7	57,9
Стара Загора	337,0	66,6	269,8	117,4	366,9	369,9	64,5	161,8
Толбухин	523,9	307,7	287,0	278,2	372,1	—	173,2	202,5
Търговище	383,6	101,6	256,0	159,2	253,2	—	90,3	157,2
Хасково	291,9	108,1	235,1	171,1	378,8	—	74,0	116,3
Шумен	470,9	127,6	318,6	286,1	302,3	—	122,7	199,7
Ямбол	311,7	186,2	231,9	141,2	283,8	167,0	47,8	167,0

10. Средни добиви от някои селскостопански култури през 1977 година

н (Продължение)

(Килограми от декар)

О к р ъ з и	Неомаганен памук	Коноп-сухи стебла	Ориенталски тютюн	Захарно цвекло	Домати	Зелен пипер	Червен пипер	Зрял кромид лук	Зелен градински фасул	Картофи	Дини и пъпеши
НРБ	70,1	588,3	96,3	2 486,1	2 303,9	1 530,8	479,2	847,1	264,0	1 117,4	1 261,3
Благоевград	—	—	128,7	—	3 919,3	1 680,6	1 085,1	533,7	328,1	946,9	935,8
Бургас	—	—	73,5	2 500,0	3 144,6	1 683,4	544,0	1 123,8	349,4	871,9	1 589,3
Варна	—	—	101,8	1 966,2	2 130,3	1 423,0	1 133,3	1 191,5	349,5	1 042,4	869,8
Велико Търново	166,7	—	—	3 342,2	2 783,7	1 784,8	—	1 624,3	224,1	946,1	2 472,3
Видин	—	—	112,9	—	1 869,0	880,1	—	794,8	174,3	1 037,0	1 130,7
Враца	—	336,7	86,7	1 541,3	1 817,5	1 336,7	—	403,1	276,9	881,6	997,7
Габрово	—	—	105,2	1 000,0	1 819,7	1 220,0	—	890,3	301,8	1 098,8	1 478,6
Кърджали	—	—	66,9	—	875,3	710,1	400,0	835,3	228,6	753,9	769,9
Кюстендил	—	—	136,5	—	2 049,3	832,7	694,9	430,2	449,4	1 517,7	252,8
Ловеч	—	—	72,5	1 611,1	2 291,7	1 191,2	1 202,4	534,6	193,9	1 251,6	1 298,5
Михайловград	—	305,5	62,3	1 835,9	1 899,2	831,8	—	506,2	124,4	988,5	889,8
Пазарджик	—	—	115,1	—	2 976,8	1 973,1	—	232,9	282,0	1 167,8	1 969,8
Перник	—	—	—	—	1 198,2	790,5	—	390,0	144,5	992,4	—
Плевен	—	623,8	72,1	2 896,7	2 489,3	1 803,3	—	589,7	283,1	911,4	1 887,8
Пловдив	100,0	—	59,8	1 208,0	2 389,6	1 585,2	335,3	763,1	314,1	859,0	1 184,3
Разград	—	—	122,2	2 543,0	1 871,2	1 027,0	—	872,7	220,2	929,8	934,1
Русе	—	277,7	—	2 861,1	2 365,7	1 253,0	1 076,9	724,2	208,2	1 079,3	1 289,7
Силистра	—	825,3	118,3	2 100,0	2 098,1	1 161,7	701,0	636,3	93,5	591,7	695,6
Сливен	36,4	—	85,6	2 692,3	2 282,9	1 471,6	792,7	438,7	206,2	1 471,3	1 639,2
Смолян	—	—	82,9	—	1 378,2	257,6	222,2	370,4	115,8	1 492,1	—
Гр. София	—	—	100,0	2 333,3	1 722,5	749,4	666,7	492,6	345,1	1 208,8	538,5
София	—	—	—	2 142,9	1 425,9	712,8	—	1 087,5	250,0	1 180,1	461,5
Стара Загора	75,7	—	57,8	2 774,3	1 750,0	1 892,9	651,2	739,8	276,8	1 161,5	1 011,9
Толбухин	—	—	149,5	—	2 615,9	1 282,6	—	859,6	251,9	912,5	988,9
Търговище	—	—	81,1	2 003,4	2 099,7	1 424,1	—	727,9	223,3	1 019,9	1 080,3
Хасково	81,6	—	60,3	—	2 494,6	3 297,7	741,0	458,3	407,8	1 290,9	1 274,6
Шумен	—	317,6	123,9	2 457,1	1 659,8	1 343,5	915,3	831,2	283,0	958,7	993,5
Ямбол	11,2	—	60,6	1 367,2	1 935,7	1 579,5	537,9	890,4	207,0	1 193,7	1 329,2

10. Средни добиви от някои селскостопански култури през 1977 година

(Продължение и край)

(Килограми от декар)

О к р ъ з и	Кръмно цвекло	Царевича за силаж и за зелен фураж ¹⁾	Фий-сено	Фий-зърно	Сено от люцерна-стари посеви	Сено от естествени ливади	Ябълки	Сливи	Винено грозде	Десертно грозде	Ягоди-стари насаждения
НРБ	4 273,2	1 588,8	302,0	80,1	639,3	224,4	773,1	436,3	462,2	521,6	451,5
Благоевград	3 210,2	2 075,3	354,8	142,9	772,1	386,3	205,7	164,0	633,0	881,4	593,9
Бургас	4 459,4	1 585,8	306,2	59,2	652,9	249,7	1 335,8	518,7	601,5	765,2	359,2
Варна	4 708,3	2 084,5	254,2	415,5	669,7	201,2	1 038,8	328,8	389,0	443,1	328,0
Велико Търново	4 386,0	1 517,4	296,6	57,1	691,0	238,8	905,0	308,3	424,0	543,1	519,2
Видин	2 320,4	1 664,8	200,0	—	530,6	124,5	1 482,5	286,8	410,3	527,3	356,6
Враца	2 776,4	1 527,6	354,0	70,6	519,9	83,5	175,8	292,9	273,6	248,4	363,3
Габрово	4 071,0	1 226,9	362,3	105,3	599,4	219,2	762,9	626,1	253,2	252,3	389,8
Кърджали	2 767,6	1 126,4	272,7	90,9	436,8	218,4	96,2	78,4	174,4	299,0	576,5
Кюстендил	1 837,7	712,3	200,0	24,7	396,7	314,0	126,5	55,6	438,4	187,3	398,5
Ловеч	2 345,3	1 444,4	445,5	166,7	586,2	175,1	622,4	564,7	362,4	411,6	436,5
Михайловград	2 502,5	1 367,6	318,3	107,5	620,7	139,0	243,7	678,7	311,1	232,1	397,9
Пазарджик	5 491,0	1 194,4	129,5	—	665,5	365,7	753,6	317,0	384,9	595,4	341,8
Перник	2 745,7	1 089,8	391,9	22,3	411,6	217,4	26,2	5,6	—	—	110,7
Плевен	4 011,4	1 508,0	420,4	92,0	799,7	178,2	649,5	420,0	387,3	471,1	592,9
Пловдив	4 183,9	1 512,6	304,3	123,6	794,6	255,7	859,6	412,6	423,2	425,7	550,4
Разград	3 869,8	1 739,1	36,9	100,4	765,9	205,0	393,2	682,8	418,8	507,0	694,3
Русе	3 228,3	1 573,0	—	—	706,6	237,5	2 501,2	738,4	433,5	685,6	737,0
Силистра	2 970,0	1 647,9	253,2	55,6	759,7	93,8	1 270,8	599,5	402,1	409,0	761,5
Сливен	5 577,2	2 010,6	262,8	58,1	590,4	239,7	1 420,5	295,0	738,1	737,7	353,2
Смолян	1 381,0	1 588,5	229,0	166,7	502,8	336,9	563,4	70,0	—	—	276,0
Гр. София	4 970,1	1 918,0	132,6	—	431,9	298,8	145,8	27,4	294,1	409,1	313,4
София	4 481,4	1 231,0	324,0	37,5	476,2	245,5	325,3	290,7	179,8	156,7	589,8
Стара Загора	5 150,7	1 505,6	285,7	71,4	628,8	179,1	832,8	361,0	541,7	361,1	714,3
Толбухин	3 850,8	2 804,8	250,0	—	560,5	108,7	1 380,5	539,9	432,1	365,4	263,4
Търговище	3 118,1	2 031,8	211,5	38,5	537,8	242,8	564,0	393,9	400,5	656,8	666,3
Хасково	6 005,8	1 074,0	200,0	—	598,2	159,9	818,3	521,6	430,6	553,1	193,4
Шумен	2 696,2	2 094,5	404,5	77,4	690,1	314,6	1 210,8	559,7	608,5	862,2	428,0
Ямбол	4 633,7	1 373,5	229,2	92,9	779,0	235,7	795,9	844,9	367,0	580,8	242,2

1) Включително царевичата, прибрана в млечно-восьма зрелост.

11. Селскостопански животни на 1.01.1978 година

Окръзи	Говеда		Биволи		Свине		Овце	
	общо	в т. ч. крави	общо	в т. ч. биволи ¹⁾	общо	в т. ч. основни свине—майки	общо	в т. ч. овце—майки
НРБ	1 736 127	695 945	60 990	28 443	3 398 829	294 507	10 143 511	6 066 909
Благоевград	41 197	18 335	70	47	55 230	5 467	448 564	259 318
Бургас	73 287	27 430	1 244	519	210 750	20 208	677 020	409 813
Варна	53 072	21 072	221	98	193 587	13 902	365 347	233 111
Велико Търново	86 296	32 544	1 093	540	192 190	15 200	433 520	249 946
Видин	58 314	20 687	652	304	125 288	10 330	218 484	145 283
Враца	81 458	32 965	5 016	2 653	205 787	16 854	369 213	239 986
Габрово	33 469	11 538	4 250	1 667	47 566	3 190	168 115	101 192
Кърджали	79 107	40 304	20	11	8 387	522	287 391	186 462
Кюстендил	30 211	11 788	—	—	45 223	2 569	284 749	166 850
Ловеч	67 102	25 854	7 243	3 554	67 006	5 367	321 084	195 744
Михайловград	74 472	27 966	2 258	1 157	189 733	13 741	325 862	220 385
Пазарджик	48 556	18 712	617	248	118 093	9 929	306 091	183 517
Перник	39 942	15 316	34	20	21 100	922	212 221	116 285
Плевен	88 961	34 634	2 485	1 177	263 260	23 453	386 129	226 853
Пловдив	105 329	41 959	7 200	3 469	208 888	21 626	522 036	305 703
Разград	51 260	20 677	298	138	112 227	10 273	361 787	215 153
Русе	48 292	18 372	1 099	396	162 422	16 984	341 459	192 982
Силистра	57 849	23 330	1 854	998	135 328	12 696	308 266	187 283
Сливен	47 921	16 899	1 319	592	93 269	7 282	321 317	195 458
Смолян	38 580	24 067	—	—	4 209	540	196 093	112 927
Гр. София	36 648	14 517	391	199	31 417	2 668	81 633	50 017
София	110 452	47 875	3 010	1 957	44 318	5 000	491 626	305 591
Стара Загора	72 609	27 289	4 090	1 764	133 907	11 082	340 647	216 379
Толбухин	94 604	36 685	184	94	295 736	27 219	638 231	349 503
Търговище	51 284	20 957	4 306	2 056	110 517	9 691	376 483	220 785
Хасково	53 767	22 059	7 130	2 769	90 987	8 042	379 923	235 677
Шумен	55 986	21 761	3 434	1 472	105 315	8 500	437 429	234 370
Ямбол	56 102	20 353	1 472	544	127 089	11 250	542 791	310 336

11. Селскостопански животни на 1.01.1978 година

(Продължение и край)

Окръзи	Козь		Коне	Магарета	Мулета и катъри	Зайци	Птици	Пчелни семейства
	общо	в т. ч. кози—майки						
НРБ	326 034	261 345	125 804	330 011	31 465	262 631	41 080 053	682 974
Благоевград	59 049	49 029	8 992	16 170	6 716	4 031	377 849	30 069
Бургас	19 213	15 897	5 269	11 016	513	16 955	1 697 076	42 254
Варна	3 153	2 415	4 249	14 997	723	14 394	1 472 381	25 417
Велико Търново	6 661	5 199	6 905	12 615	472	16 313	3 074 580	35 844
Видин	14 411	11 520	2 733	15 716	172	3 283	1 190 958	16 079
Враца	15 862	12 402	6 469	13 781	358	15 801	2 944 833	25 715
Габрово	7 189	5 494	1 722	3 702	209	9 664	442 645	13 807
Кърджали	23 284	16 967	2 731	16 497	4 185	1 635	321 227	15 767
Кюстендил	8 009	6 686	3 063	6 474	413	3 888	312 053	13 394
Ловеч	16 978	13 706	3 952	8 502	450	7 629	1 218 177	19 671
Михайловград	14 353	11 343	4 392	9 189	333	13 961	2 077 869	17 751
Пазарджик	10 983	9 370	5 714	6 316	750	11 944	747 890	13 453
Перник	3 566	2 778	1 142	1 446	31	5 648	289 404	15 261
Плевен	6 104	4 382	7 842	22 161	797	15 838	4 324 987	42 561
Пловдив	19 448	16 573	7 340	20 345	2 415	12 983	1 145 784	26 290
Разград	5 305	4 178	4 576	13 672	923	5 193	1 611 097	39 224
Русе	2 541	1 919	4 596	9 805	375	10 181	2 362 481	28 397
Силистра	3 248	2 461	5 912	14 192	1 215	2 723	1 028 328	31 628
Сливен	10 796	8 842	2 494	9 995	1 093	13 536	667 107	23 280
Смолян	6 605	5 210	1 511	4 626	4 577	1 058	55 937	10 426
Гр. София	533	340	1 653	429	34	7 961	282 995	5 145
София	14 184	10 808	7 484	5 281	609	10 529	2 225 926	25 163
Стара Загора	6 757	5 563	3 316	16 243	1 211	12 425	2 364 717	27 405
Толбухин	2 720	2 062	5 293	18 226	412	4 634	2 634 679	41 084
Търговище	5 234	4 366	3 164	8 905	641	6 156	926 368	23 918
Хасково	18 732	15 573	2 634	20 925	693	10 005	1 491 132	18 970
Шумен	7 819	6 201	6 358	12 601	680	13 690	2 019 207	31 551
Ямбол	12 397	10 061	4 298	16 184	465	10 573	1 772 366	23 450

1) Включително малакшиите на 3 години.

12. Селскостопански животни в обществените стопанства на самостоятелен баланс на 1. 01. 1978 година

Окръзи	Говеда		Свини	Овце	Птици
	общо	в т.ч. крави			
НРБ	1 378 177	490 510	2 435 442	6 495 742	23 753 294
Благоевград	22 117	6 621	20 502	265 342	18 365
Бургас	61 578	21 268	165 051	485 923	1 087 107
Варна	48 730	19 102	145 889	215 195	726 542
Велико Търново	79 532	29 263	136 565	269 591	1 724 441
Видин	54 186	18 972	89 784	123 669	521 884
Враца	68 962	26 231	164 570	182 198	1 624 310
Габрово	29 712	9 894	17 697	114 149	10 083
Кърджали	15 128	3 191	380	152 943	—
Кюстендил	23 117	7 324	20 395	182 433	46 855
Ловеч	52 790	17 840	27 276	218 628	681 873
Михайловград	69 730	25 465	150 387	197 055	1 248 038
Пазарджик	37 247	12 215	96 386	211 813	296 897
Перник	32 137	10 286	5 436	137 371	5 498
Плевен	82 577	31 553	182 066	243 877	2 807 698
Пловдив	78 759	26 798	161 287	342 055	267 177
Разград	42 749	16 026	87 445	242 569	1 125 098
Русе	45 427	16 922	123 408	224 567	1 711 305
Силистра	49 149	18 154	112 204	178 799	468 953
Сливен	40 426	12 879	63 796	202 115	211 090
Смолян	12 682	4 458	—	122 658	—
Гр. София	34 099	13 238	11 413	47 048	1 959
София	75 120	26 119	4 611	301 297	1 645 821
Стара Загора	60 692	21 318	97 213	217 806	1 673 843
Толбухин	89 666	34 236	239 174	454 292	1 735 650
Търговище	35 776	12 819	82 925	236 040	443 302
Хасково	37 993	13 505	62 835	262 825	1 013 930
Шумен	44 247	15 554	64 535	289 680	1 389 939
Ямбол	53 749	19 259	102 212	373 804	1 265 636

13. Продукти и продуктивност на селскостопанските животни в обществените стопанства на самостоятелен баланс през 1977 година

О к р ъ з и	М л я к о			Яйца— хил. бр.	Непрана вълна — тонове	Среден надой на мляко от фуражна крава— литри	Средна нос- ливост на яйца от кокошка— брой	Среден нас- триг на въл- на от овца— кг
	общо	в това число:						
		краве	овче					
		хил. литри						
НРБ	1 432 264	1 256 447	170 946	998 974	24 244	2 703	196	4,488
Благоевград	21 516	15 478	6 038	2 035	524	2 478	187	2,662
Бургас	75 508	60 662	14 837	44 465	1 794	3 070	175	4,139
Варна	64 314	58 232	6 082	49 214	1 052	3 266	182	5,905
Велико Търново	84 911	78 269	6 642	67 058	1 014	2 869	222	4,432
Видин	44 360	41 311	3 022	49 159	372	2 286	162	3,300
Враца	69 208	64 708	4 324	80 627	648	2 505	200	4,081
Габрово	23 947	19 537	3 079	957	318	2 043	155	3,390
Кърджали	10 686	7 058	3 628	—	312	2 346	—	2,267
Кюстендил	19 228	15 052	4 165	3 021	420	2 094	141	2,522
Ловеч	39 744	34 273	4 795	12 677	597	1 973	192	2,949
Михайловград	59 629	53 949	5 597	68 837	595	2 165	186	3,504
Пазарджик	38 747	31 980	6 767	17 304	708	2 816	180	3,601
Перник	28 417	24 576	3 841	406	302	2 563	109	2,742
Плевен	80 905	73 838	7 067	100 361	1 048	2 441	213	5,238
Пловдив	88 366	77 357	10 730	22 056	1 453	3 065	186	5,134
Разград	52 371	47 306	5 065	50 217	1 234	3 197	193	7,599
Русе	53 091	49 500	3 379	28 167	1 073	3 027	194	7,067
Силистра	56 080	51 756	4 324	43 467	792	2 960	183	5,984
Сливен	37 315	32 437	4 854	12 350	786	2 644	212	4,563
Смолян	10 788	7 958	2 802	—	293	1 915	—	2,681
Гр. София	42 709	40 580	1 901	525	114	3 141	209	3,159
София	68 217	58 743	9 461	25 642	736	2 284	200	2,772
Стара Загора	62 417	54 281	8 136	24 804	995	2 752	187	4,801
Толбухин	109 654	100 841	8 813	153 431	2 180	3 195	208	7,517
Търговище	37 307	30 899	6 148	42 119	959	2 507	230	4,577
Хасково	40 731	31 756	8 391	22 510	975	2 693	213	4,057
Шумен	56 803	49 666	6 531	35 152	1 508	3 360	201	6,812
Ямбол	55 295	44 444	10 527	42 413	1 442	2 544	183	4,158

14. Основни селскостопански машини и оръдия в края на 1977 година

О к р ъ з и	Трактори		Комбайни		Т р а к т о р н и					Редови жетварки (винд- роуери)
	физи- чески брой	в превод към 15 к. с. — бр.	общо	в т. ч. зърнени	плугове	сеялки	култнва- тори	люшил- ници	дискови брани	
Общо										
НРБ	65 020	148 474	23 545	10 563	39 305	17 364	26 860	1 768	10 137	1 627
Благоевград	1 460	3 111	164	53	1 040	174	441	3	299	1
Бургас	3 366	7 602	1 270	751	2 192	1 050	1 429	30	814	35
Варна	2 517	5 730	875	457	1 380	772	1 183	129	552	66
Велико Търново . .	3 466	7 716	1 303	602	2 035	1 041	1 404	113	489	139
Видин	2 248	5 199	810	372	1 739	697	1 123	47	428	42
Враца	3 254	7 560	1 141	568	1 886	1 023	1 547	138	447	148
Габрово	751	1 756	258	92	525	166	253	11	136	12
Кърджали	1 074	2 315	125	69	757	123	253	—	60	—
Кюстендил	1 039	2 315	203	91	835	186	317	7	154	12
Ловеч	1 694	3 816	619	232	1 286	452	840	42	265	47
Михайловград . . .	2 739	6 387	1 082	493	1 536	837	1 167	70	312	87
Пазарджик	1 848	4 217	524	167	1 250	360	495	12	279	24
Перник	791	2 006	330	167	611	268	341	15	121	14
Плевен	4 349	9 939	1 713	698	2 383	1 202	2 046	185	501	128
Пловдив	4 988	11 180	1 373	415	3 271	831	1 677	28	638	87
Разград	2 366	5 292	792	406	1 241	690	909	127	396	95
Русе	2 799	6 255	964	389	1 125	749	1 033	58	379	64
Силистра	2 115	4 844	722	331	977	580	833	144	318	93
Сливен	2 306	5 319	765	338	1 320	478	676	32	420	59
Смолян	370	878	4	—	204	2	47	—	4	—
Гр. София	804	1 879	259	94	518	235	269	6	75	16
София	1 774	4 209	767	300	1 322	543	644	36	361	42
Стара Загора	3 028	6 928	1 450	547	2 177	768	1 432	69	265	40
Толбухин	3 816	9 173	2 147	1 140	1 713	1 414	2 221	173	970	156
Търговище	1 867	4 277	699	317	895	579	743	24	430	28
Хасково	2 748	6 042	999	444	1 862	635	1 120	43	151	27
Шумен	2 714	6 030	940	388	1 433	694	1 151	128	620	92
Ямбол	2 729	6 499	1 247	642	1 792	815	1 266	98	253	73

Аграрно-промишлени комплекси

НРБ	43 902	99 127	17 851	8 073	26 715	12 704	19 774	1 381	7 067	1 312
Благоевград	247	425	25	2	123	14	43	—	20	—
Бургас	1 938	4 337	714	419	1 297	547	795	17	214	22
Варна	1 669	3 741	622	333	990	555	973	102	448	50
Велико Търново . .	1 927	4 227	721	349	1 150	560	784	71	261	104
Видин	1 895	4 299	748	340	1 526	651	1 045	40	370	40
Враца	2 503	5 704	928	457	1 502	793	1 212	123	373	128
Габрово	575	1 292	231	80	445	144	214	9	123	10
Кърджали	225	454	45	28	159	38	29	—	10	—
Кюстендил	232	470	32	18	134	27	38	3	26	8
Ловеч	813	1 791	296	116	546	237	404	16	100	28
Михайловград . . .	1 235	2 922	556	283	703	383	518	40	166	52
Пазарджик	449	942	98	26	330	71	119	3	49	—
Перник	644	1 559	300	143	504	237	293	15	111	13
Плевен	2 670	6 030	1 193	487	1 555	803	1 419	128	386	89
Пловдив	3 274	7 340	1 142	352	2 216	683	1 287	27	457	83
Разград	2 005	4 400	715	364	1 065	614	815	112	364	93
Русе	1 845	4 059	669	258	721	487	698	25	274	45
Силистра	2 064	4 713	708	323	938	565	822	141	312	92
Сливен	2 161	4 934	754	332	1 273	468	665	32	417	59
Смолян	162	353	4	—	96	1	18	—	—	—
Гр. София	498	1 145	219	75	325	140	159	5	35	16
София	702	1 675	352	142	522	255	295	22	147	20
Стара Загора	2 639	5 951	1 366	516	1 967	713	1 349	64	254	39
Толбухин	3 505	8 540	2 106	1 111	1 640	1 377	2 171	166	948	155
Търговище	1 565	3 522	636	285	740	515	664	21	384	25
Хасково	2 325	4 994	916	392	1 652	564	1 018	42	137	27
Шумен	1 730	3 763	576	235	950	497	730	67	450	50
Ямбол	2 405	5 545	1 179	607	1 646	765	1 197	90	231	64

15. Основни показатели, характеризиращи аграрно-промишлените комплекси през 1977 година

О к р ъ з и	АПК – в края на годината	Обра- ботвае- ма земя- хил. дка	Основни производ- ствени фондове – х. лв. 1)	Заети лица – бр.	Обща продукция по текущи цени – х. лв.		На един АПК се падат:				
					от всички производ- ствени дей- ности	в т. ч. от селско- стопанска- та дейност	обра- ботвае- ма земя- хил. дка	основни производ- ствени фондове – х. лв. 1)	заети лица – брой	обща продукция по текущи цени – х. лв.	
										от всички производ- ствени дей- ности	в т. ч. от селско- стопанска- та дейност
НРБ	143	35 026	4 484 425	794 302	4 235 925	3 175 041	245	31 360	5 555	29 622	22 203
Благоевград . . .	5	625	133 463	47 683	191 604	147 485	125	26 693	9 537	38 321	29 497
Бургас	8	1 819	217 227	35 820	185 295	146 863	227	27 153	4 478	23 162	18 358
Варна	5	1 247	163 499	22 429	139 448	111 014	249	32 700	4 486	27 890	22 203
Велико Търново	5	1 410	187 917	25 772	171 978	128 095	282	37 583	5 154	34 396	25 619
Видин	6	1 314	153 208	22 407	140 064	99 203	219	25 535	3 735	23 344	16 534
Враца	5	1 927	199 835	34 024	199 869	134 553	385	39 967	6 805	39 974	26 911
Габрово	2	500	77 365	10 142	58 309	41 404	250	38 683	5 071	29 155	20 702
Кърджали	9	491	64 508	63 548	103 484	89 080	55	7 168	7 061	11 498	9 898
Кюстендил	2	628	84 819	21 419	82 167	69 001	314	42 410	10 710	41 084	34 501
Ловеч	6	1 308	149 068	23 180	138 572	84 136	218	24 845	3 863	23 095	14 023
Михайловград .	5	1 097	139 752	19 257	121 278	82 785	219	27 950	3 851	24 256	16 557
Пазарджик	3	448	84 078	12 910	77 813	59 251	149	28 026	4 303	25 938	19 750
Перник	3	691	69 557	9 965	57 993	40 653	230	23 186	3 322	19 331	13 551
Плевен	9	1 725	200 440	30 341	182 206	148 414	192	22 271	3 371	20 245	16 490
Пловдив	6	1 855	310 982	48 258	256 286	207 921	309	51 830	8 043	42 714	34 654
Разград	5	1 413	182 113	34 465	196 133	139 566	283	36 423	6 893	39 227	27 913
Русе	4	1 044	159 041	24 822	148 435	102 288	261	39 760	6 206	37 109	25 572
Силистра	1	1 520	180 382	30 681	174 533	150 870	1 520	180 382	30 681	174 533	150 870
Сливен	5	1 281	210 421	27 365	182 761	119 844	256	42 084	5 473	36 552	23 969
Смолян	3	186	35 790	12 481	37 759	31 681	62	11 930	4 160	12 586	10 560
Гр. София	1	280	67 025	9 074	66 366	39 636	280	67 025	9 074	66 366	39 636
София	8	1 394	166 728	26 632	180 293	98 495	174	20 841	3 329	22 537	12 312
Стара Загора . .	6	1 899	242 547	33 139	188 029	148 639	317	40 425	5 523	31 338	24 773
Толбухин	8	3 189	298 882	45 911	310 786	259 291	399	37 360	5 739	38 848	32 411
Търговище	4	1 127	147 177	22 525	138 751	88 809	282	36 794	5 631	34 688	22 202
Хасково	7	1 456	192 754	37 581	162 771	138 036	208	27 536	5 369	23 253	19 719
Шумен	6	1 131	161 702	25 982	153 199	120 091	189	26 950	4 330	25 533	20 015
Ямбол	6	2 021	204 145	36 489	189 743	147 937	337	34 024	6 082	31 624	24 656

1) По възстановителна стойност. От 1.01.1974 г. са отразени резултатите от генералната инвентаризация и преценка на основните фондове към 31.12.1977 година.

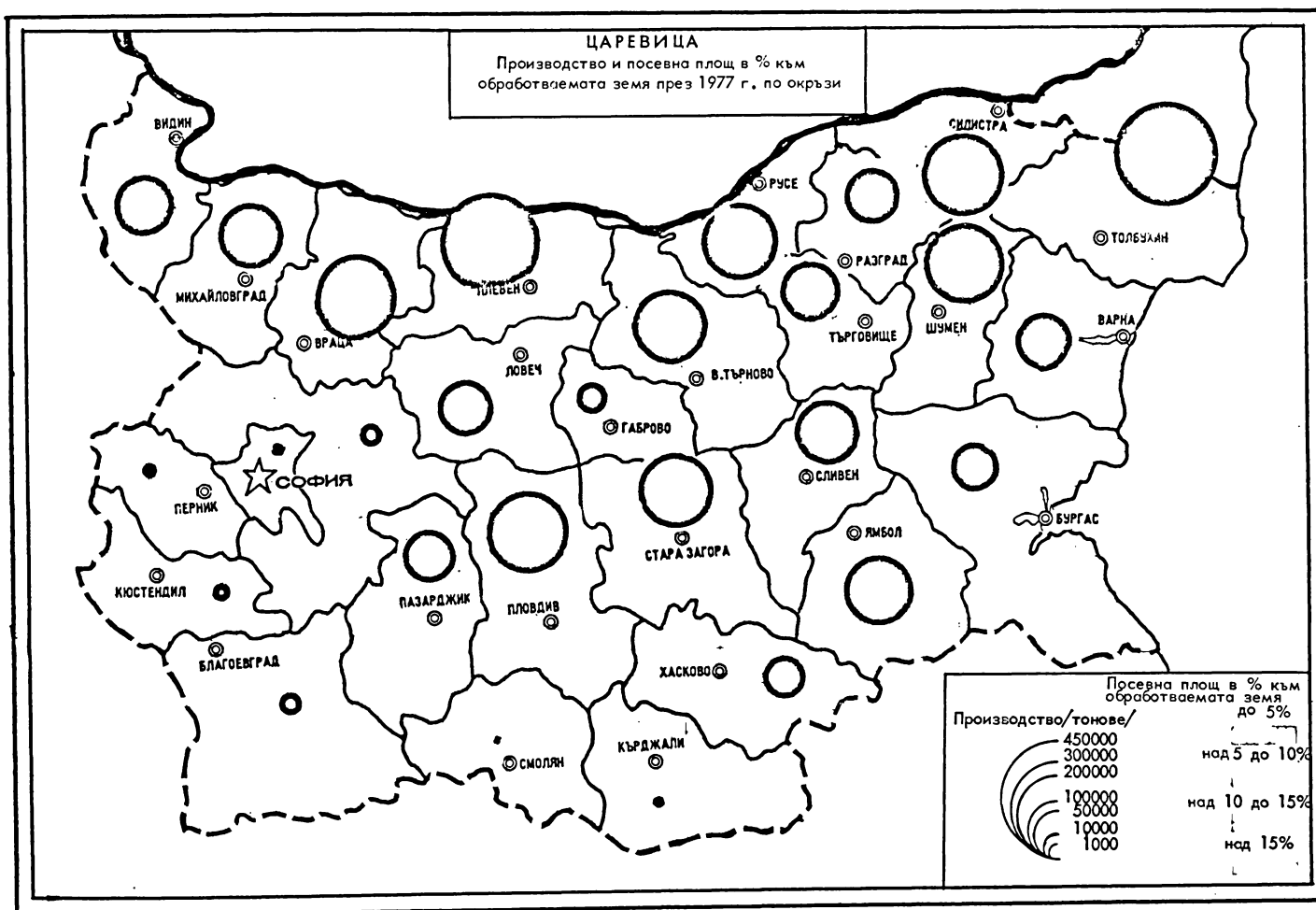
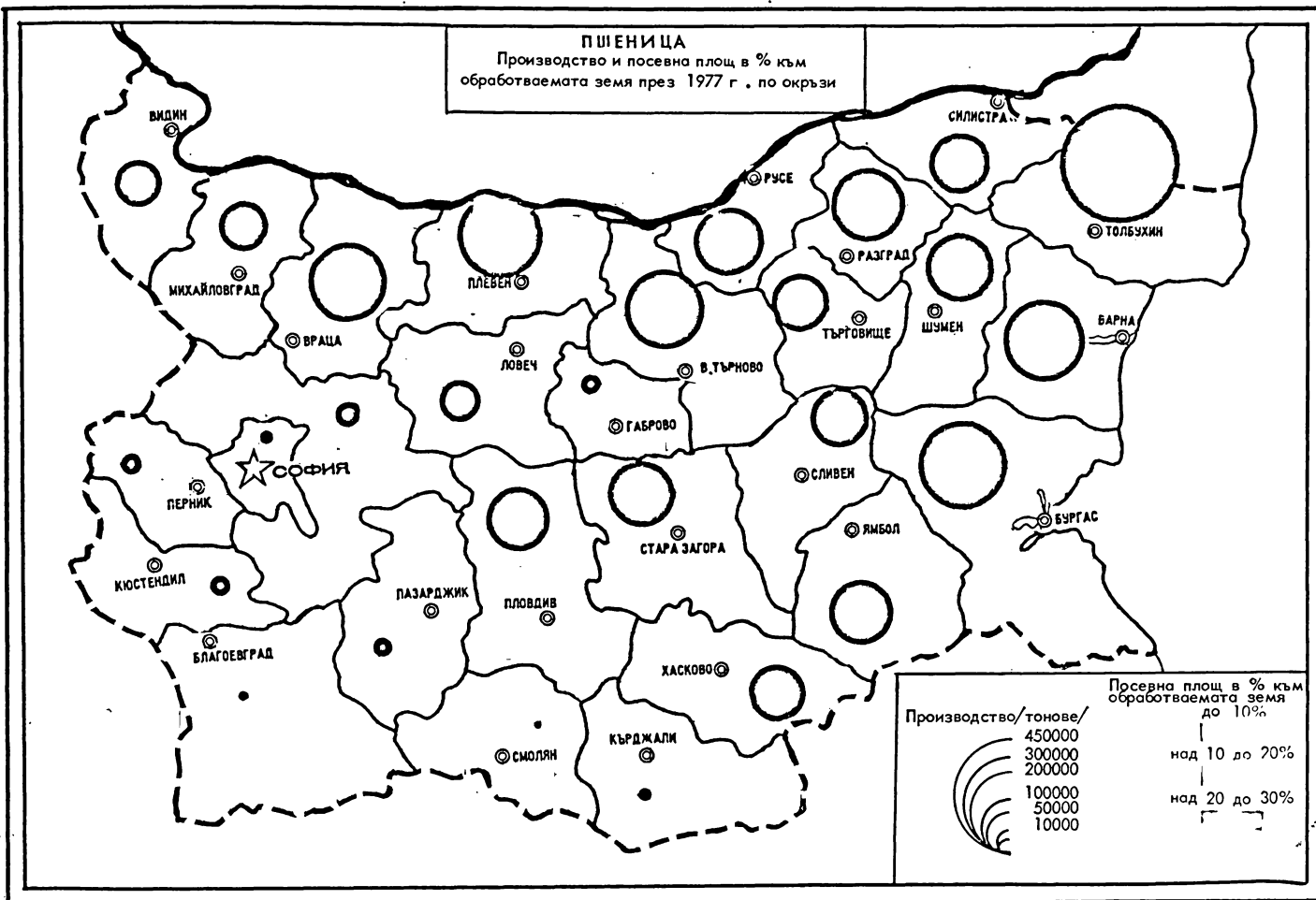

1. Пътно-шосейна мрежа в края на 1977 година

Окръзи	Общо	Магистрала	Главни	Първо-класни	Второ-класни	Трето-класни	Общо	Магистрала	Главни	Първо-класни	Второ-класни	Трето-класни	Пътно-шосейна мрежа на 1000 км ² територия
													километри
НРБ	31 320	55	2 371	4 239	6 031	18 624	100,0	0,2	7,5	13,5	19,3	59,5	282,4
Благоевград	1 206	—	93	157	178	778	100,0	—	7,7	13,0	14,8	64,5	186,6
Бургас	1 853	—	298	173	366	1 016	100,0	—	16,1	9,3	19,8	54,8	243,7
Варна	1 142	28	138	22	193	761	100,0	2,5	12,0	2,0	16,9	66,6	298,9
Велико Търново	1 655	—	150	140	459	906	100,0	—	9,1	8,5	27,7	54,7	352,9
Видин	987	—	—	148	249	590	100,0	—	—	15,0	25,2	59,8	317,4
Враца	1 174	—	—	300	232	642	100,0	—	—	25,6	19,7	54,7	280,4
Габрово	969	—	94	28	179	668	100,0	—	9,7	2,9	18,5	68,9	168,6
Кърджали	947	—	83	27	348	489	100,0	—	8,8	2,9	36,7	51,6	235,6
Кюстендил	927	—	89	53	216	569	100,0	—	9,6	5,7	23,3	61,4	308,8
Ловеч	1 324	—	107	88	336	793	100,0	—	8,1	6,6	25,4	59,9	320,7
Михайловград	920	—	—	203	286	431	100,0	—	—	22,1	31,1	46,8	256,6
Пазарджик	1 024	—	60	201	245	518	100,0	—	5,9	19,6	23,9	50,6	233,9
Перник	821	—	76	65	219	461	100,0	—	9,3	7,9	26,7	56,1	348,6
Плевен	829	—	96	130	99	504	100,0	—	11,6	15,7	11,9	60,8	198,2
Пловдив	1 652	—	133	201	304	1 014	100,0	—	8,0	12,2	18,4	61,4	295,5
Разград	884	—	—	213	117	554	100,0	—	—	24,1	13,2	62,7	334,1
Русе	769	—	77	161	89	442	100,0	—	10,0	20,9	11,6	57,5	293,1
Силистра	772	—	—	207	118	447	100,0	—	—	26,8	15,3	57,9	268,4
Сливен	1 098	—	78	262	182	576	100,0	—	7,1	23,9	16,6	52,4	294,5
Смолян	644	—	—	121	215	508	100,0	—	—	14,3	25,5	60,2	239,9
София	2 370	27	271	358	333	1 381	100,0	1,1	11,5	15,1	14,1	58,2	320,9
Стара Загора	1 350	—	164	196	181	809	100,0	—	12,1	14,5	13,4	60,0	275,4
Толбухин	1 366	—	84	182	105	995	100,0	—	6,2	13,3	7,7	72,8	291,3
Търговище	1 050	—	83	108	182	677	100,0	—	7,9	10,3	17,4	64,4	381,3
Хасково	1 307	—	150	74	360	723	100,0	—	11,5	5,7	27,5	55,3	324,4
Шумен	1 033	—	47	155	129	702	100,0	—	4,5	15,0	12,5	68,0	306,2
Ямбол	1 047	—	—	266	111	670	100,0	—	—	25,4	10,6	64,0	251,6

2. Превозна дейност на автомобилния транспорт през 1977 година

Окръзи	Товарен автомобилен транспорт					Автобусен транспорт за общо ползване		
	превозени товари — хил. тонове		извършена работа — хил. тон/км		средно превозно разстояние на автомобилния транспорт за общо ползване — км	превозени пътници — хиляди	извършена работа — млн. пътник/км	средно превозно разстояние — км
	общо	в т. ч. от автомобилния транспорт за общо ползване	общо	в т. ч. от автомобилния транспорт за общо ползване				
НРБ	815 338	320 214	15 504 807	9 448 683	29,5	1 794 474	20 450,6	11,4
Благоевград	20 976	8 282	327 523	173 201	20,9	28 426	492,2	17,3
Бургас	42 336	15 305	1 417 266	1 087 408	71,1	103 031	1 135,0	11,0
Варна	43 340	13 783	639 838	265 174	19,2	163 188	1 634,6	10,0
Велико Търново	29 500	11 872	482 600	227 546	19,2	77 617	816,9	10,5
Видин	11 688	4 311	246 781	139 041	32,2	34 019	479,2	14,1
Враца	25 553	7 889	481 328	247 675	31,4	49 034	735,7	15,0
Габрово	10 542	5 478	206 341	125 768	23,0	38 443	365,4	9,5
Кърджали	12 206	4 972	179 516	76 791	15,4	28 932	303,7	10,5
Кюстендил	26 648	17 004	221 694	107 352	6,3	37 350	527,5	14,1
Ловеч	16 431	8 081	288 561	140 213	17,4	29 492	415,5	14,1
Михайловград	16 092	3 814	288 159	132 720	34,8	26 628	497,0	18,7
Пазарджик	49 274	24 266	1 107 612	944 697	38,9	56 180	703,4	12,5
Перник	43 734	12 258	291 872	109 497	8,9	61 084	745,5	12,2
Плевен	20 456	12 703	614 051	379 033	29,8	60 544	790,1	13,1
Пловдив	45 918	15 467	857 220	443 755	28,7	163 987	1 636,7	10,0
Разград	17 779	8 764	257 887	118 135	13,5	30 418	396,8	13,0
Русе	26 991	12 925	830 264	657 985	50,9	67 853	750,8	11,1
Силистра	10 536	3 850	273 662	150 644	39,1	17 799	313,9	17,6
Сливен	20 345	8 706	320 162	156 118	17,9	50 512	593,2	11,7
Смолян	13 543	6 078	323 536	196 152	32,3	27 144	452,4	16,7
Гр. София	119 480	24 681	2 787 255	1 806 238	72,2	245 561	1 392,6	5,7
София	42 916	28 327	658 201	398 242	14,1	67 366	1 306,6	19,4
Стара Загора	45 368	26 507	700 561	515 538	19,5	101 459	1 374,5	13,6
Толбухин	17 552	5 361	479 260	222 681	41,5	49 199	534,3	10,9
Търговище	10 225	4 323	224 390	124 627	28,8	29 906	426,9	14,3
Хасково	24 671	7 561	291 796	117 924	15,6	48 394	567,6	11,7
Шумен	26 098	11 537	446 740	280 414	24,3	58 288	616,8	10,6
Ямбол	15 140	6 109	260 731	104 114	17,0	42 620	445,8	10,5

1. Търговия на дребно на 31. 12. 1977 г. по форми на собственост и гъстота на предприятията и заведенията

О к р ъ з и	Търговска мрежа на дребно				Заведения за обществено хранене			
	общо	в това число:		предприятия на 1 000 км ² територия	общо	в това число:		заведения на 1 000 км ² територия
		държавна	кооперативна			държавна	кооперативна	
НРБ	37 185	17 840	18 818	335	22 906	12 801	10 087	207
Благоевград	1 468	552	875	227	872	430	442	135
Бургас	2 062	1 279	777	271	1 231	774	457	162
Варна	1 796	1 017	752	470	1 002	596	406	262
Велико Търново	1 615	725	859	344	1 173	628	544	250
Видин	796	356	438	256	525	281	244	169
Враца	1 445	539	893	345	873	475	398	209
Габрово	880	582	297	426	591	450	141	286
Кърджали	1 026	240	786	255	378	181	197	94
Кюстендил	987	464	516	329	572	352	220	191
Ловеч	1 079	404	656	261	749	355	394	181
Михайловград	1 122	400	705	313	750	401	348	209
Пазарджик	1 358	577	781	310	770	417	353	176
Перник	872	385	476	370	439	222	217	186
Плевен	1 411	626	761	337	830	371	458	198
Пловдив	2 759	1 388	1 309	493	1 665	1 027	638	298
Разград	769	252	516	291	613	265	348	232
Русе	1 075	622	453	410	787	444	329	300
Силистра	697	247	440	242	507	191	316	176
Сливен	1 026	505	500	275	710	429	280	190
Смолян	959	334	585	272	470	241	229	134
Гр. София	3 755	2 961	385	3 617	2 210	1 813	397	2 129
София	1 787	473	1 301	242	974	388	586	132
Стара Загора	1 430	717	704	292	1 023	562	461	209
Толбухин	1 004	374	608	214	707	307	400	151
Търговище	753	278	465	273	510	218	292	185
Хасково	1 158	575	576	287	763	435	328	189
Шумен	1 085	488	593	322	650	273	377	193
Ямбол	1 011	480	511	243	562	275	287	135

2. Търговия на дребно на 31. 12. 1977 г. в градовете и селата

О к р ъ з и	Търговска мрежа на дребно		Заведения за обществено хранене	
	в градовете	в селата	в градовете	в селата
НРБ	22 244	14 941	13 936	8 970
Благоевград	730	738	467	405
Бургас	1 356	706	777	454
Варна	1 162	634	650	352
Велико Търново	929	686	692	481
Видин	426	370	286	239
Враца	759	686	512	361
Габрово	593	287	443	148
Кърджали	366	660	192	186
Кюстендил	552	435	334	238
Ловеч	589	496	438	311
Михайловград	570	552	424	326
Пазарджик	805	553	474	296
Перник	546	326	247	192
Плевен	786	625	478	352
Пловдив	1 868	891	1 213	452
Разград	357	412	252	361
Русе	695	380	513	274
Силистра	318	379	241	266
Сливен	561	465	399	311
Смолян	493	466	263	207
Гр. София	3 458	297	1 920	290
София	789	998	508	466
Стара Загора	788	642	581	442
Толбухин	549	455	337	370
Търговище	334	419	232	278
Хасково	715	443	454	309
Шумен	614	471	351	299
Ямбол	536	475	258	304

3. Търговска мрежа на дребно на 31. 12. 1977 г. по вид

Окръзи	Общо	Магазини			Будки, лавки и павилиони
		за хранителни стоки	за нехранителни стоки	смесени	
НРБ	37 185	12 877	13 141	4 709	6 458
Благоевград	1 468	482	517	246	223
Бургас	2 062	709	679	248	426
Варна	1 796	683	538	140	435
Велико Търново	1 615	508	698	195	214
Видин	796	205	292	130	169
Враца	1 445	471	622	158	194
Габрово	880	286	306	189	99
Кърджали	1 026	308	287	260	171
Кюстендил	987	304	283	207	193
Ловеч	1 079	363	440	152	124
Михайловград	1 122	382	452	91	197
Пазарджик	1 358	546	521	59	232
Перник	872	291	204	156	221
Плевен	1 411	458	600	169	184
Пловдив	2 759	1 107	1 088	156	408
Разград	769	185	291	157	136
Русе	1 075	358	447	108	162
Силистра	697	214	239	143	101
Сливен	1 026	346	390	113	177
Смолян	959	319	316	202	122
Гр. София	3 755	1 538	1 167	35	1 015
София	1 787	677	527	313	270
Стара Загора	1 430	482	506	220	222
Толбухин	1 004	302	318	210	174
Търговище	753	210	233	191	119
Хасково	1 158	399	446	158	155
Шумен	1 085	369	394	152	170
Ямбол	1 011	375	340	151	145

4. Заведения за обществено хранене на 31. 12. 1977 г. по вид

Окръзи	Общо	Ресторанти, гостилници и други	Столове	Пивници и аперитиви	Сладкарници, кафенета и други	Будки, лавки и павилиони
НРБ	22 906	3 241	5 149	4 657	5 430	4 429
Благоевград	872	165	184	205	214	104
Бургас	1 231	170	244	240	317	260
Варна	1 002	123	157	158	214	350
Велико Търново	1 173	215	245	229	272	212
Видин	525	54	129	143	107	92
Враца	873	129	240	141	214	149
Габрово	591	66	169	135	117	104
Кърджали	378	96	110	88	68	16
Кюстендил	572	91	144	155	111	71
Ловеч	749	134	179	132	199	105
Михайловград	750	113	226	138	140	133
Пазарджик	770	99	159	156	199	157
Перник	439	43	105	124	104	63
Плевен	830	149	130	161	216	174
Пловдив	1 665	196	317	307	413	432
Разград	613	68	153	130	182	80
Русе	787	107	160	141	187	192
Силистра	507	62	67	123	156	99
Сливен	710	94	195	125	170	126
Смолян	470	74	139	113	113	31
Гр. София	2 210	278	610	189	500	633
София	974	183	189	221	262	119
Стара Загора	1 023	99	189	273	237	225
Толбухин	707	87	153	197	152	118
Търговище	510	64	115	155	112	64
Хасково	763	101	161	193	155	153
Шумен	650	85	142	176	166	81
Ямбол	562	96	138	109	133	86

5. Работници и служещи в търговията през 1977 година

(Среден годишен брой)

О к р ъ з и	Общо ¹⁾	В т. ч. търговски работници				
		всичко ¹⁾	търговия на едро	търговска мрежа на дребно	обществено хранене	и. купуване
НРБ	276 044	182 835	8 439	84 320	81 253	8 718
Благоевград	9 038	6 001	315	2 912	2 634	140
Бургас	16 902	11 917	505	4 092	6 946	367
Варна	16 869	11 830	487	4 255	6 680	399
Велико Търново	11 702	7 462	356	3 047	3 556	502
Видин	4 805	2 904	119	1 306	1 253	226
Враца	9 255	5 486	262	2 443	2 315	466
Габрово	5 469	3 890	343	1 740	1 687	118
Кърджали	6 206	3 606	147	1 977	1 349	133
Кюстендил	5 792	3 936	160	1 816	1 801	155
Ловеч	7 472	4 195	196	1 872	1 850	277
Михайловград	7 791	4 292	279	2 072	1 523	417
Пазарджик	8 749	5 715	278	2 737	2 398	302
Перник	4 681	3 172	146	1 660	1 293	73
Плевен	10 653	6 541	364	2 967	2 716	485
Пловдив	19 190	13 154	561	6 106	5 955	520
Разград	5 589	3 039	164	1 316	1 103	456
Русе	9 705	6 421	379	3 070	2 472	495
Силистра	5 266	2 884	133	1 219	1 155	375
Сливен	6 627	4 449	244	2 154	1 853	198
Смолян	5 018	3 204	144	1 417	1 573	70
Гр. София	42 480	31 534	1 154	17 398	12 753	204
София	10 660	6 525	252	2 926	3 008	339
Стара Загора	10 346	7 476	385	3 398	3 388	304
Толбухин	8 904	6 209	207	2 200	3 409	392
Търговище	4 914	3 098	185	1 428	1 155	322
Хасково	8 535	5 493	305	2 722	2 213	253
Шумен	7 353	4 532	194	2 191	1 726	413
Ямбол	6 073	3 870	175	1 879	1 489	317

1) Включително работниците в комисионната търговия.

6. Разходи по обръщението в търговията през 1977 г. по видове дейности

О к р ъ з и	Търговия на едро			Търговска мрежа на дребно			Обществено хранене		
	стоко-оборот	разходи по обръщението	разходи на 100 лв. стокооборот - лв.	стоко-оборот	разходи по обръщението	разходи на 100 лв. стокооборот - лв.	стоко-оборот	разходи по обръщението	разходи на 100 лв. стокооборот - лв.
	хил. лв.		лв.	хил. лв.		лв.	хил. лв.		
НРБ	4 168 482	87 879	2,11	6 734 770	388 073	5,76	1 588 449	289 243	18,21
Благоевград	133 771	2 965	2,22	227 343	12 913	5,68	57 099	9 175	16,07
Бургас	232 514	4 901	2,11	357 713	19 985	5,59	115 093	29 572	25,69
Варна	241 556	5 238	2,17	385 062	21 398	5,56	104 726	25 932	24,76
Велико Търново	197 506	4 307	2,18	268 709	14 119	5,25	72 349	11 228	15,52
Видин	71 220	1 607	2,26	102 692	5 726	5,58	26 899	4 285	15,93
Враца	107 632	2 462	2,29	189 825	11 436	6,03	52 770	7 302	13,84
Габрово	100 403	2 612	2,60	131 057	8 671	6,62	33 791	6 005	17,77
Кърджали	85 705	2 154	2,51	144 944	9 844	6,79	25 287	4 285	16,95
Кюстендил	80 535	1 743	2,16	135 106	8 075	5,98	32 982	5 005	15,17
Ловеч	87 460	1 776	2,03	167 717	8 702	5,19	40 295	6 610	16,40
Михайловград	123 137	2 875	2,33	181 624	9 185	5,06	38 587	5 122	13,27
Пазарджик	142 452	2 887	2,03	214 071	12 189	5,69	55 951	8 372	14,96
Перник	57 085	1 172	2,05	106 715	7 357	6,89	29 785	4 198	14,09
Плевен	179 576	3 673	2,05	228 265	13 031	5,71	61 313	8 782	14,32
Пловдив	331 245	6 308	1,90	543 903	28 338	5,21	127 557	21 115	16,55
Разград	81 972	1 728	2,11	114 491	6 774	5,92	28 557	3 960	13,87
Русе	185 888	4 315	2,32	264 812	15 070	5,69	53 359	9 696	18,17
Силистра	72 964	1 758	2,41	108 543	6 295	5,80	28 492	4 243	14,89
Сливен	112 125	2 386	2,13	173 140	9 708	5,61	39 359	6 122	15,55
Смолян	63 514	1 872	2,95	105 918	8 541	8,06	27 297	5 710	20,92
Гр. София	700 282	11 547	1,65	1 280 105	73 204	5,72	210 591	43 141	20,49
София	122 675	2 749	2,24	200 004	15 099	7,55	65 012	11 402	17,54
Стара Загора	162 894	3 587	2,20	307 626	15 329	4,98	67 607	10 542	15,59
Толбухин	118 428	2 811	2,37	182 188	10 619	5,83	55 081	14 304	25,97
Търговище	69 746	1 675	2,40	107 699	6 887	6,39	25 663	3 970	15,47
Хасково	126 949	2 806	2,21	188 284	11 189	5,94	45 090	8 197	18,18
Шумен	99 498	2 168	2,18	187 253	10 126	5,41	37 798	5 891	15,59
Ямбол	79 750	1 797	2,25	129 961	8 263	6,36	30 059	5 077	16,82

7. Стокооборот в търговията на дребно през 1977 г. по форми на собственост

О к р ъ з и	О б щ о			Търговска мрежа на дребно			Обществено хранене		
	всичко	в това число:		всичко	в това число:		всичко	в това число:	
		държавна	кооперативна		държавна	кооперативна		държавна	кооперативна
Хиляди левове									
НРБ	9 197 790	6 142 673	3 051 961	7 371 660	5 023 767	2 344 840	1 826 130	1 118 906	707 121
Благоевград	308 673	177 432	131 132	245 261	145 470	99 682	63 412	31 962	31 450
Бургас	535 344	405 328	129 989	402 037	302 762	99 248	133 307	102 566	30 741
Варна	559 844	424 586	134 992	437 641	331 352	106 023	122 203	93 234	28 969
Велико Търново	375 013	224 905	149 990	293 460	183 333	110 011	81 553	41 572	39 979
Видин	146 065	82 619	63 435	115 225	66 411	48 803	30 840	16 208	14 632
Враца	261 888	131 301	130 551	202 780	103 655	99 089	59 108	27 646	31 462
Габрово	186 070	136 707	49 303	146 046	107 271	38 715	40 024	29 436	10 588
Кърджали	185 765	81 380	104 385	155 334	65 134	90 200	30 431	16 246	14 185
Кюстендил	183 240	120 169	63 015	146 023	94 976	50 991	37 217	25 193	12 024
Ловеч	226 718	126 983	99 674	182 161	108 226	73 874	44 557	18 757	25 800
Михайловград	241 327	140 383	100 863	197 889	119 902	77 906	43 438	20 481	22 957
Пазарджик	289 787	161 172	128 615	228 980	126 982	101 998	60 807	34 190	26 617
Перник	150 552	94 753	55 785	115 541	74 077	41 450	35 011	26 676	14 335
Плевен	320 067	180 853	138 959	252 572	148 324	104 040	67 495	32 529	34 919
Пловдив	749 055	513 022	235 597	603 869	419 022	184 411	145 186	94 000	51 186
Разград	157 408	71 151	86 188	124 774	58 998	65 707	32 634	12 153	20 481
Русе	352 045	251 078	100 878	288 802	213 101	75 612	63 243	37 977	25 266
Силистра	146 838	72 725	73 995	116 147	59 873	56 156	30 691	12 852	17 839
Сливен	238 882	159 662	79 048	192 936	132 184	60 597	45 946	27 478	18 451
Смолян	146 598	64 184	82 324	112 178	46 044	66 081	34 420	18 140	16 243
Гр. София	1 629 721	1 448 196	180 779	1 372 986	1 239 693	132 547	256 735	208 503	48 232
София	289 255	108 271	180 948	218 304	82 572	135 696	70 951	25 699	45 252
Стара Загора	417 148	292 136	124 935	338 447	243 660	94 710	78 701	48 476	30 225
Толбухин	265 190	161 473	103 614	205 145	125 670	79 372	60 045	35 803	24 242
Търговище	149 583	84 157	65 410	120 102	69 063	51 023	29 481	15 094	14 387
Хасково	263 548	176 650	86 877	210 701	141 538	69 142	52 847	35 112	17 735
Шумен	244 524	143 996	100 514	202 423	124 343	78 066	42 101	19 653	22 448
Ямбол	177 642	107 401	70 166	143 896	90 131	53 690	33 746	17 270	16 476

Относителен дял

НРБ	100,00	66,79	33,18	100,00	68,15	31,81	100,00	61,27	38,72
Благоевград	100,00	57,48	42,48	100,00	59,31	40,64	100,00	50,40	49,60
Бургас	100,00	75,71	24,28	100,00	75,30	24,69	100,00	76,94	23,06
Варна	100,00	75,84	24,11	100,00	75,71	24,23	100,00	76,29	23,71
Велико Търново	100,00	59,97	40,00	100,00	62,47	37,49	100,00	50,98	49,02
Видин	100,00	56,56	43,43	100,00	57,64	42,35	100,00	52,56	47,44
Враца	100,00	50,14	49,85	100,00	51,11	48,87	100,00	46,77	53,23
Габрово	100,00	73,47	26,50	100,00	73,45	26,51	100,00	73,55	26,45
Кърджали	100,00	43,81	56,19	100,00	41,93	58,07	100,00	53,39	46,61
Кюстендил	100,00	65,58	34,39	100,00	65,04	34,92	100,00	67,69	32,31
Ловеч	100,00	56,01	43,96	100,00	59,41	40,56	100,00	42,10	57,90
Михайловград	100,00	58,17	41,80	100,00	60,59	39,37	100,00	47,15	52,85
Пазарджик	100,00	55,62	44,38	100,00	55,46	44,54	100,00	56,23	43,77
Перник	100,00	62,93	37,06	100,00	64,11	35,88	100,00	59,06	40,94
Плевен	100,00	56,50	43,42	100,00	58,73	41,19	100,00	48,20	51,74
Пловдив	100,00	68,49	31,45	100,00	69,39	30,54	100,00	64,74	35,26
Разград	100,00	45,20	54,76	100,00	47,28	52,66	100,00	37,24	62,76
Русе	100,00	71,32	28,65	100,00	73,79	26,18	100,00	60,05	39,95
Силистра	100,00	49,53	50,39	100,00	51,55	48,35	100,00	41,88	58,12
Сливен	100,00	66,84	33,09	100,00	68,51	31,41	100,00	59,80	40,16
Смолян	100,00	43,78	56,16	100,00	41,04	58,91	100,00	52,70	47,19
Гр. София	100,00	88,86	11,09	100,00	90,29	9,65	100,00	81,21	18,79
София	100,00	37,43	62,56	100,00	37,82	62,16	100,00	36,22	63,78
Стара Загора	100,00	70,03	29,95	100,00	71,99	27,99	100,00	61,60	38,40
Толбухин	100,00	60,89	39,07	100,00	61,26	38,69	100,00	59,63	40,37
Търговище	100,00	56,26	43,73	100,00	57,50	42,49	100,00	51,20	48,80
Хасково	100,00	67,03	32,96	100,00	67,17	32,82	100,00	66,44	33,56
Шумен	100,00	58,89	41,10	100,00	61,43	38,56	100,00	46,68	53,32
Ямбол	100,00	60,46	39,50	100,00	62,64	37,31	100,00	51,18	48,82

8. Стокооборот в търговията на дребно през 1977 г. по основни групи стоки

(Хил. левове)

О к р ъ з и	Общо	Хранителни стоки	Нехранителни стоки
НРБ	9 197 790	3 860 404	5 337 386
Благоевград	308 673	135 653	173 020
Бургас	535 344	245 796	289 548
Варна	559 844	235 149	324 695
Велико Търново	375 013	148 301	226 712
Видин	146 065	60 462	85 603
Враца	261 888	114 576	147 312
Габрово	186 070	82 052	104 018
Кърджали	185 765	81 659	104 106
Кюстендил	183 240	87 538	95 702
Ловеч	226 718	86 454	140 264
Михайловград	241 327	89 523	151 804
Пазарджик	289 787	135 887	153 900
Перник	150 552	76 787	73 765
Плевен	320 067	126 300	193 767
Пловдив	749 055	323 584	425 471
Разград	157 408	56 699	100 709
Русе	352 045	124 345	227 700
Силистра	146 838	59 653	87 185
Сливен	238 882	95 094	143 788
Смолян	146 598	72 053	74 545
Гр. София	1 629 721	645 881	983 840
София	289 255	148 372	140 883
Стара Загора	417 148	160 585	256 563
Толбухин	265 190	116 935	148 255
Търговище	149 583	60 659	88 924
Хасково	263 548	115 007	148 541
Шумен	244 524	91 379	153 145
Ямбол	177 642	84 021	93 621

9. Стокооборот в търговията на дребно на лице от населението

(Левове)

О к р ъ з и	1960	1965	1970	1973	1974	1975	1976	1977
НРБ	304	439	663	808	880	947	1 014	1 045
Благоевград	251	394	564	689	760	821	887	943
Бургас	293	461	767	965	1 056	1 153	1 215	1 257
Варна	343	516	799	960	1 080	1 168	1 249	1 258
Велико Търново	289	421	690	829	895	1 001	1 053	1 075
Видин	220	333	572	657	712	751	799	828
Враца	227	343	544	663	726	776	817	844
Габрово	375	491	654	752	812	925	1 051	1 049
Кърджали	183	285	372	457	499	552	610	644
Кюстендил	304	433	622	736	799	861	908	920
Ловеч	262	402	661	877	966	961	1 027	1 052
Михайловград	228	358	596	767	847	912	971	1 028
Пазарджик	271	402	587	713	777	835	900	918
Перник	317	431	570	663	711	774	832	863
Плевен	253	379	602	706	770	816	863	892
Пловдив	353	467	697	843	919	960	1 014	1 026
Разград	184	291	461	580	623	663	715	773
Русе	320	453	705	874	954	1 043	1 132	1 192
Силистра	203	325	509	636	687	740	791	831
Сливен	311	423	600	721	787	856	941	1 002
Смолян	291	425	524	606	652	750	861	882
Гр. София	569	717	1 008	1 197	1 296	1 381	1 472	1 494
София	264	402	605	701	746	812	883	898
Стара Загора	311	448	645	799	870	943	1 013	1 055
Толбухин	258	391	643	840	913	986	1 030	1 052
Търговище	215	312	529	624	665	724	789	835
Хасково	269	411	597	689	754	817	870	894
Шумен	242	359	574	755	777	839	915	960
Ямбол	255	370	555	654	722	782	834	859

10. Продадени някои групи стоки в търговията на дребно през 1977 година

О к р ъ з и	Ориз	Месо (включително полуфабрикати)	Месни произведения (вкл. месни консерви)	Растителни хранителни масла	Захар	Сирене и кашкавал	Млечни масла	Зеленчукови консерви – стерилизирани	Флодови консерви	Памучни платове (хил. м)
НРБ	32 222	180 787	96 687	92 743	166 092	72 578	12 872	52 760	33 210	82 649
Благоевград	1 407	6 265	2 486	3 449	5 518	2 304	355	2 330	1 306	2 253
Бургас	1 320	11 572	5 076	5 442	6 756	4 481	804	3 004	2 261	3 947
Варна	1 472	11 410	5 766	4 789	7 486	4 065	773	3 316	2 187	3 758
Велико Търново	1 280	6 015	4 350	3 682	6 405	2 749	330	1 869	1 303	3 722
Видин	547	2 562	1 692	1 896	4 168	1 074	89	755	431	1 258
Враца	760	5 369	2 673	2 921	6 476	1 569	228	1 588	868	4 263
Габрово	647	3 810	2 168	1 767	3 741	1 606	306	926	533	1 791
Кърджали	1 785	2 863	1 349	2 646	4 389	1 046	264	1 693	1 213	4 593
Кюстендил	713	2 912	1 488	2 020	3 698	1 717	317	1 207	645	1 337
Ловеч	690	3 707	2 098	1 963	4 595	1 661	210	958	863	1 931
Михайловград	599	5 574	1 987	2 803	5 219	1 412	189	1 081	696	2 139
Пазарджик	1 473	5 949	2 848	3 489	7 044	2 809	403	2 301	1 188	3 263
Перник	535	2 882	1 962	1 644	2 589	1 408	233	941	513	744
Плевен	889	6 553	3 431	3 618	6 986	2 272	268	1 532	1 040	3 037
Пловдив	3 536	16 710	9 664	8 462	15 310	6 516	1 315	4 692	1 961	6 085
Разград	514	1 998	1 102	1 816	3 645	1 161	131	735	743	2 532
Русе	992	6 552	4 038	2 919	5 556	2 346	283	2 100	1 347	3 392
Силистра	557	2 100	1 296	1 845	3 622	1 147	107	815	548	2 517
Сливен	772	4 562	2 278	2 502	4 270	1 813	249	1 075	690	1 621
Смолян	1 062	3 068	1 389	1 596	2 917	1 169	313	1 335	1 455	1 220
Гр. София	3 602	35 081	18 921	11 516	19 357	13 837	3 191	9 517	5 138	9 563
София	1 174	5 922	3 094	3 150	7 127	2 787	459	1 857	1 287	1 962
Стара Загора	1 444	7 265	4 350	3 800	7 412	3 216	695	2 037	1 295	2 813
Толбухин	900	4 863	2 312	3 159	4 546	2 326	293	1 266	946	2 757
Търговище	678	2 190	1 352	1 645	3 209	1 097	174	603	573	2 650
Хасково	1 297	5 679	3 614	3 317	6 086	2 098	411	1 279	855	2 707
Шумен	960	3 542	1 990	2 561	4 556	1 685	252	1 045	725	3 192
Ямбол	617	3 812	1 913	2 326	3 409	1 507	230	903	600	1 602

10. Продадени някои групи стоки в търговията на дребно през 1977 година

(Продължение и край)

О к р ъ з и	Вълнени платове	Копринени платове	Памучен трикотаж	Вълнен трикотаж	Обувки хил. чф.	Телевизори	Електрически перални машини-домашни	Часовници	Леки коли	Тютюневи изделия тонове	Дъски	Греди
	хил. метри		хил. броя									
НРБ	15 801	12 728	60 263	18 348	17 424	135 652	124 880	935 246	79 983	13 947	144 237	182 053
Благоевград	523	311	2 714	828	620	3 812	3 958	32 799	3 575	481	6 109	4 426
Бургас	867	748	3 782	1 116	1 029	6 425	6 935	51 582	3 695	826	13 785	8 999
Варна	703	608	3 594	1 266	974	7 420	8 095	47 092	5 444	816	7 524	10 415
Велико Търново	688	439	2 443	842	710	4 923	5 217	33 550	4 577	520	5 484	8 905
Видин	346	160	1 091	359	356	1 825	1 931	16 608	98	219	5 714	9 065
Враца	458	238	1 875	555	566	4 231	4 068	26 873	200	472	4 720	8 969
Габрово	456	241	1 262	470	391	2 523	2 465	17 333	—	226	3 777	2 126
Кърджали	378	382	1 208	411	332	5 298	3 979	26 313	—	315	3 882	3 556
Кюстендил	285	184	1 356	406	437	2 552	2 143	19 747	—	326	3 667	4 115
Ловеч	370	182	1 135	530	438	2 647	2 529	18 587	4 523	376	3 895	2 945
Михайловград	473	260	1 469	428	452	2 803	2 908	25 732	5 332	325	3 624	5 506
Пазарджик	569	330	1 977	604	522	3 469	3 488	29 851	—	491	4 988	4 470
Перник	249	133	1 002	400	382	2 377	1 891	15 419	—	285	2 624	2 512
Плевен	585	553	2 303	684	801	5 249	4 718	35 793	—	543	4 976	7 477
Пловдив	1 247	1 225	5 438	1 380	1 432	11 496	8 459	63 970	8 153	1 027	8 923	8 480
Разград	354	420	1 322	337	331	2 706	4 335	14 962	—	313	3 835	7 650
Русе	594	771	2 194	623	635	6 750	5 320	37 623	5 634	498	5 140	3 679
Силистра	291	315	1 196	316	273	2 986	2 940	16 253	—	264	2 517	11 517
Сливен	495	382	1 943	513	466	3 645	3 681	21 219	2 889	409	4 401	4 344
Смолян	309	121	907	322	243	2 554	2 701	16 996	—	276	3 650	4 408
Гр. София	2 381	2 402	8 906	2 124	2 919	22 652	14 995	182 044	24 522	1 915	10 451	9 396
София	430	182	1 730	467	394	3 025	3 816	23 467	—	544	4 441	6 592
Стара Загора	676	485	2 260	945	664	5 963	5 387	42 675	7 778	595	3 614	6 306
Толбухин	572	448	1 457	559	626	3 361	4 133	22 884	—	402	3 048	7 320
Търговище	311	167	969	283	327	2 900	3 227	15 522	—	312	3 284	6 525
Хасково	475	403	1 913	710	434	4 463	3 882	31 397	—	422	6 993	5 199
Шумен	367	371	1 444	504	371	4 407	4 771	29 194	3 563	422	3 598	7 877
Ямбол	349	267	1 373	366	299	3 188	2 908	19 761	—	327	5 573	9 274

11. Гентабилност на предприятията в търговската мрежа на дребно и на заведенията за обществено хранене през 1977 година

О к р ъ з и	Търговска мрежа на дребно				Обществено хранене			
	надбавки на продадените стоки	разходи по обръщението	печалба от реализацията на стоките	печалба на 100 лева стокооборот — левове	надбавки и надценки на продадените стоки	разходи по обръщението	печалба от реализацията на стоките	печалба (загуба) на 100 лева стокооборот — левове
	х и л я д и л е в о в е				х и л я д и л е в о в е			
НРБ	607 760	388 073	219 687	3,26	315 677	289 243	26 434	1,66
Благоевград	19 538	12 913	6 625	2,91	10 756	9 175	1 581	2,77
Бургас	32 820	19 985	12 835	3,59	33 523	29 572	3 951	3,43
Варна	34 272	21 398	12 874	3,34	27 910	25 932	1 978	1,89
Велико Търново	22 965	14 119	8 846	3,29	12 050	11 228	822	1,14
Видин	8 908	5 726	3 182	3,10	4 392	4 285	107	0,40
Враца	16 888	11 436	5 452	2,87	7 904	7 302	602	1,14
Габрово	11 946	8 671	3 275	2,50	6 695	6 005	690	2,04
Кърджали	14 003	9 844	4 159	2,87	4 792	4 285	507	2,00
Кюстендил	12 323	8 075	4 248	3,14	5 725	5 005	720	2,18
Ловеч	13 832	8 702	5 130	3,06	6 280	6 610	-330	-0,82
Михайловград	15 558	9 185	6 373	3,51	5 857	5 122	735	1,91
Пазарджик	19 201	12 189	7 012	3,28	9 114	8 372	742	1,33
Перник	10 013	7 357	2 656	2,49	4 832	4 198	634	2,13
Плевен	21 197	13 031	8 166	3,58	10 274	8 782	1 492	2,43
Пловдив	46 725	28 338	18 387	3,38	23 775	21 115	2 660	2,09
Разград	10 372	6 774	3 598	3,14	4 320	3 960	360	1,26
Русе	24 401	15 070	9 331	3,52	10 572	9 696	876	1,64
Силистра	9 685	6 295	3 390	3,12	4 476	4 243	233	0,82
Сливен	14 860	9 708	5 152	2,97	6 405	6 122	283	0,72
Смолян	11 026	8 541	2 485	2,35	6 058	5 710	348	1,27
Гр. София	121 925	73 204	48 721	3,81	47 362	43 141	4 221	2,00
София	19 929	15 099	4 830	2,41	11 921	11 402	519	0,80
Стара Загора	25 320	15 329	9 991	3,25	11 561	10 542	1 019	1,51
Толбухин	16 597	10 619	5 978	3,28	14 808	14 304	504	0,91
Търговище	9 771	6 887	2 884	2,68	4 049	3 970	79	0,31
Хасково	16 165	11 189	4 976	2,64	8 463	8 197	266	0,59
Шумен	15 920	10 126	5 794	3,09	6 553	5 891	662	1,75
Ямбол	11 600	8 263	3 337	2,57	5 250	5 077	173	0,58

12. Средна годишна изработка на търговските работници през 1977 година

(Левове)

О к р ъ з и	Търговия на дребно	Търговска мрежа	Обществено хранене	О к р ъ з и	Търговия на дребно	Търговска мрежа	Обществено хранене
НРБ	48 058	75 876	19 190				
Благоевград	49 714	76 342	20 277	Пловдив	53 824	85 442	21 404
Бургас	37 835	73 658	16 732	Разград	56 194	82 212	25 151
Варна	43 129	85 901	15 884	Русе	55 191	83 762	19 708
Велико Търново	51 713	86 809	21 641	Силистра	53 727	82 467	23 394
Видин	47 285	73 007	20 475	Сливен	56 971	89 514	19 140
Враца	49 067	72 995	23 816	Смолян	42 336	70 153	17 278
Габрово	43 613	67 626	18 846	Гр. София	47 237	69 834	16 409
Кърджали	48 574	69 855	17 385	София	42 778	65 638	20 541
Кюстендил	44 408	68 193	20 425	Стара Загора	53 705	86 851	20 462
Ловеч	54 746	88 526	20 565	Толбухин	39 626	76 459	15 856
Михайловград	61 289	89 099	23 454	Търговище	48 086	69 950	21 055
Пазарджик	49 022	72 587	22 126	Хасково	43 738	64 476	18 230
Перник	43 045	59 721	21 636	Шумен	54 986	82 455	20 116
Плевен	48 922	72 401	23 274	Ямбол	44 555	64 776	19 037

XI. КОМУНАЛНО-БИТОВО СТОПАНСТВО

1. Водоснабдяване в края на 1977 година

Окръзи	Общо					В градовете			В селата		
	водоснабдени населени места	дължина на водопроводната мрежа — км	дължина на външния водопровод — водоводна — км	водопроводни отклонения — брой	подадена вода хил. м ³	водоснабдени населени места	дължина на водопроводната мрежа — км	подадена вода хил. м ³	водоснабдени населени места	дължина на водопроводната мрежа — км	подадена вода хил. м ³
НРБ	4 146	37 292	17 742	1 298 179	1 369 969	219	12 339	1 069 613	3 927	24 953	300 356
Благоевград	176	885	672	46 690	34 840	10	353	23 950	166	532	10 890
Бургас	210	1 695	1 082	55 819	70 542	14	566	52 321	196	1 129	18 221
Варна	153	2 396	1 140	55 991	172 170	6	822	150 980	147	1 574	21 190
Велико Търново	145	1 772	685	55 204	33 856	14	422	24 340	131	1 350	9 516
Видин	91	759	392	31 119	16 115	7	227	9 421	84	532	6 694
Враца	123	1 897	706	62 840	46 853	10	549	27 102	113	1 348	19 751
Габрово	128	820	547	33 462	41 476	5	218	37 474	123	602	4 002
Кърджали	477	632	806	16 046	15 956	6	164	12 767	471	468	3 189
Кюстендил	143	929	512	35 302	19 450	6	273	13 645	137	656	5 805
Ловеч	115	1 165	461	49 829	20 452	8	290	13 546	107	875	6 906
Михайловград	96	899	401	38 759	21 896	7	276	14 016	89	623	7 880
Пазарджик	94	1 242	617	59 010	33 536	10	452	21 475	84	790	12 061
Перник	124	860	334	26 790	55 673	6	435	52 477	118	425	3 196
Плевен	110	1 752	675	61 734	56 644	11	520	38 236	99	1 232	18 408
Пловдив	183	2 271	583	102 373	83 153	15	891	64 765	168	1 380	18 388
Разград	99	1 453	528	46 264	21 026	5	416	10 488	94	1 037	10 538
Русе	77	1 396	454	45 410	56 781	4	376	41 923	73	1 020	14 858
Силистра	116	954	587	32 745	26 758	4	179	17 171	112	775	9 587
Сливен	102	1 017	451	43 181	38 992	5	267	29 610	97	750	9 382
Смолян	231	562	646	13 035	17 823	9	167	13 733	222	395	4 090
Гр. София	39	2 160	314	84 952	239 857	3	1 784	239 857	36	376	.
София	222	1 872	889	60 665	33 403	16	583	22 501	206	1 289	10 902
Стара Загора	174	1 694	786	49 198	63 316	9	442	44 545	165	1 252	18 771
Толбужин	212	1 539	1 328	44 350	39 350	6	317	13 903	206	1 222	25 447
Търговище	136	1 012	554	29 183	16 578	4	166	11 818	132	846	4 760
Хасково	122	1 427	521	44 096	41 187	7	547	31 076	115	880	10 111
Шумен	143	1 336	663	41 832	30 626	7	365	20 842	136	971	9 784
Ямбол	105	896	408	32 300	21 660	5	272	15 631	100	624	6 029

1) Включена в градовете.

2. Електрификация в края на 1977 година

Окръзи	Общо			В градовете			В селата		
	електрифицирани населени места	дължина на електрическата мрежа — км	трафопостове — брой	електрифицирани населени места	дължина на електрическата мрежа — км	трафопостове — брой	електрифицирани населени места	дължина на електрическата мрежа — км	трафопостове — брой
НРБ	5 214	55 553	31 224	219	17 458	13 774	4 995	38 095	17 450
Благоевград	261	1 621	825	10	460	251	251	1 161	574
Бургас	255	2 825	1 616	14	932	693	241	1 893	923
Варна	158	2 907	1 652	6	1 324	914	152	1 583	738
Велико Търново	318	2 681	1 586	14	603	664	304	2 078	922
Видин	138	1 392	787	7	134	174	131	1 258	613
Враца	130	2 466	1 375	10	595	505	120	1 871	870
Габрово	328	1 739	966	5	694	553	323	1 045	413
Кърджали	482	2 059	848	6	359	223	476	1 700	625
Кюстендил	174	1 906	697	6	338	198	168	1 568	499
Ловеч	155	1 885	1 066	8	558	431	147	1 327	635
Михайловград	129	1 960	769	7	517	250	122	1 443	519
Пазарджик	108	1 258	939	10	462	453	98	796	486
Перник	163	1 662	796	6	369	459	162	1 293	337
Плевен	113	1 897	1 530	11	473	656	102	1 424	874
Пловдив	194	3 167	2 261	15	1 378	1 215	179	1 789	1 046
Разград	103	1 334	622	5	259	232	98	1 075	390
Русе	78	1 620	940	4	515	483	74	1 105	457
Силистра	117	944	421	4	201	141	113	743	280
Сливен	125	1 357	749	5	429	292	120	928	457
Смолян	258	1 414	535	9	173	177	249	1 241	358
Гр. София	39	4 100	2 687	3	3 531	2 392	36	569	295
София	311	3 157	1 517	16	708	346	295	2 449	1 171
Стара Загора	201	2 222	1 508	9	541	592	192	1 681	916
Толбужин	213	1 695	1 021	6	380	377	207	1 315	644
Търговище	189	1 432	703	4	217	208	185	1 215	495
Хасково	188	1 839	1 113	7	598	370	181	1 241	743
Шумен	149	1 697	934	7	485	323	142	1 212	611
Ямбол	132	1 317	761	5	225	202	127	1 092	559

3. Относителен дял на електрифицираните и водоснабдените населени места от общия им брой на 31.12. 1977 година

(Проценти)

О к р ъ з и	О б щ о		В градовете		В селата	
	електрифицирани населени места	водоснабдени населени места	електрифицирани населени места	водоснабдени населени места	електрифицирани населени места	водоснабдени населени места
НРБ	96,4	76,7	100,0	100,0	96,3	75,7
Благоевград	92,9	62,6	100,0	100,0	92,6	61,3
Бургас	97,7	80,5	100,0	100,0	97,6	79,4
Варна	100,0	96,8	100,0	100,0	100,0	96,7
Велико Търново	90,1	41,1	100,0	100,0	89,7	38,6
Видин	98,6	65,0	100,0	100,0	98,5	63,2
Враца	100,0	94,6	100,0	100,0	100,0	94,2
Габрово	95,1	37,1	100,0	100,0	95,0	36,2
Кърджали	89,4	88,5	100,0	100,0	89,3	88,4
Кюстендил	97,2	79,9	100,0	100,0	97,1	79,2
Ловеч	98,1	72,8	100,0	100,0	98,0	71,3
Михайловград	100,0	74,4	100,0	100,0	100,0	73,0
Пазарджик	98,2	85,5	100,0	100,0	98,0	84,0
Перник	99,4	73,4	100,0	100,0	99,4	72,4
Плевен	100,0	97,3	100,0	100,0	100,0	97,1
Пловдив	100,0	94,3	100,0	100,0	100,0	93,9
Разград	100,0	96,1	100,0	100,0	100,0	95,9
Русе	100,0	98,7	100,0	100,0	100,0	98,6
Силистра	100,0	99,1	100,0	100,0	100,0	99,1
Сливен	97,7	79,7	100,0	100,0	97,6	78,9
Смолян	94,5	84,6	100,0	100,0	94,3	84,1
Гр. София	100,0	100,0	100,0	100,0	100,0	100,0
София	96,0	68,5	100,0	100,0	95,8	66,9
Стара Загора	100,0	86,6	100,0	100,0	100,0	85,9
Толбухин	100,0	99,5	100,0	100,0	100,0	99,5
Търговище	93,6	67,3	100,0	100,0	93,4	66,7
Хасково	100,0	64,9	100,0	100,0	100,0	63,5
Шумен	100,0	96,0	100,0	100,0	100,0	95,8
Ямбол	100,0	79,5	100,0	100,0	100,0	78,7

4. Бани в края на 1977 година

О к р ъ з и	О б щ о		В градовете		В селата	
	бани	едновременна вместимост—места	бани	едновременна вместимост—места	бани	едновременна вместимост—места
НРБ	1 078	32 070	343	18 768	735	13 302
Благоевград	21	1 020	8	666	13	354
Бургас	67	1 472	25	883	42	589
Варна	114	2 323	19	1 044	95	1 279
Велико Търново	47	1 340	15	757	32	583
Видин	16	487	9	386	7	101
Враца	34	763	12	477	22	286
Габрово	16	482	9	353	7	129
Кърджали	15	400	8	324	7	76
Кюстендил	18	743	9	634	9	109
Ловеч	22	626	7	298	15	328
Михайловград	20	1 122	9	898	11	224
Пазарджик	41	1 746	19	1 255	22	491
Перник	11	431	8	388	3	43
Плевен	47	962	9	368	38	594
Пловдив	76	2 516	35	1 608	41	908
Разград	38	760	8	299	30	461
Русе	22	628	8	383	14	245
Силистра	20	668	5	325	15	343
Сливен	56	1 415	9	629	47	786
Смолян	28	747	13	421	15	326
Гр. София	32	2 996	21	2 593	11	403
София	30	974	16	674	14	300
Стара Загора	61	1 966	16	805	45	1 161
Толбухин	17	590	7	491	10	99
Търговище	61	1 353	7	301	54	1 052
Хасково	35	982	12	580	23	402
Шумен	85	1 828	12	524	73	1 304
Ямбол	28	730	8	404	20	326

5. Хотели в края на 1977 година

О к р љ з и	Общо				В градовете				В селата			
	хотели	легла	легладе- ноношия - хил. бр.	реализи- рани но- щувки - хил. бр.	хотели	легла	легладе- ноношия - хил. бр.	реализи- рани но- щувки - хил. бр.	хотели	легла	легладе- ноношия - хил. бр.	реализи- рани но- щувки - хил. бр.
НРБ	731	102 191	24 043	17 369	551	81 972	20 289	15 108	180	20 219	3 754	2 261
Благоевград	21	2 165	797	463	14	1 642	601	397	7	523	196	66
Бургас	137	30 763	5 316	3 932	128	27 537	4 591	3 519	9	3 226	725	413
Варна	110	20 463	3 705	2 791	108	20 442	3 696	2 789	2	21	9	2
Велико Търново	32	2 116	781	542	23	1 902	699	519	9	214	82	23
Видин	9	815	293	148	7	801	286	147	2	14	7	1
Враца	35	999	364	214	16	889	324	213	19	110	40	1
Габрово	17	1 665	623	412	10	1 514	562	401	7	151	61	11
Кърджали	9	556	203	159	8	539	197	156	1	17	6	3
Кюстендил	8	702	247	161	5	578	202	139	3	124	45	22
Ловеч	24	1 180	421	218	11	719	255	169	13	461	166	49
Михайловград	23	652	227	162	9	586	215	161	14	66	12	1
Пазарджик	18	1 142	446	282	16	1 034	407	266	2	108	39	16
Перник	9	688	251	178	9	688	251	178	-	-	-	-
Плевен	19	1 406	402	292	13	1 300	362	281	6	106	40	11
Пловдив	30	3 352	1 137	817	26	3 172	1 071	787	4	180	66	30
Разград	7	311	111	87	6	299	107	87	1	12	4	-
Русе	11	1 313	479	341	10	1 301	474	341	1	12	5	-
Силистра	5	420	151	83	5	420	151	83	-	-	-	-
Сливен	13	1 185	332	302	8	1 140	375	298	5	45	17	4
Смолян	22	2 286	850	626	17	1 965	727	552	5	321	123	74
Гр. София	27	6 938	2 389	1 887	27	6 938	2 389	1 887	-	-	-	-
София	32	2 000	730	502	23	1 798	656	466	9	202	74	36
Стара Загора	20	1 686	577	439	15	1 405	477	382	5	281	100	57
Толбухин	54	14 396	2 067	1 560	9	638	215	153	45	13 758	1 852	1 407
Търговище	8	476	181	107	4	451	172	106	4	25	9	1
Хасково	12	1 238	454	339	10	1 110	407	314	2	128	47	25
Шумен	14	806	256	176	9	692	227	168	5	114	29	8
Ямбол	5	472	193	149	5	472	193	149	-	-	-	-

6. Перални в края на 1977 година

О к р љ з и	Общо			В градовете			В селата		
	перални	пропускателна способност за 8 ч. смяна-кг	изпрано бельо-тонове	перални	пропускателна способност за 8 ч. смяна-кг	изпрано бельо-тонове	перални	пропускателна способност за 8 ч. смяна-кг	изпрано бельо-тонове
НРБ	252	169 655	51 492	247	168 130	50 904	5	1 525	588
Благоевград	14	4 545	1 173	14	4 545	1 150	-	-	23
Бургас	12	11 859	2 669	12	11 859	2 669	-	-	-
Варна	8	6 965	4 180	7	6 665	4 137	1	300	43
Велико Търново	16	4 794	3 908	16	4 794	3 908	-	-	-
Видин	6	2 412	443	6	2 412	443	-	-	-
Враца	9	5 680	1 972	9	5 680	1 972	-	-	-
Габрово	10	4 930	1 953	10	4 930	1 923	-	-	30
Кърджали	6	2 532	474	6	2 532	474	-	-	-
Кюстендил	8	3 920	801	7	3 810	787	1	110	14
Ловеч	8	4 194	762	8	4 194	762	-	-	-
Михайловград	12	6 806	418	12	6 806	418	-	-	-
Пазарджик	5	5 739	1 621	5	5 739	1 621	-	-	-
Перник	7	2 954	1 075	7	2 954	1 075	-	-	-
Плевен	4	2 838	1 305	4	2 838	1 305	-	-	-
Пловдив	15	13 800	4 161	14	13 400	4 074	1	400	87
Разград	5	3 250	790	5	3 250	790	-	-	-
Русе	7	8 900	2 178	7	8 900	2 012	-	-	166
Силистра	4	5 512	1 349	4	5 512	1 349	-	-	-
Сливен	8	8 115	1 010	8	8 115	1 010	-	-	-
Смолян	10	4 206	597	10	4 206	591	-	-	6
Гр. София	24	17 972	8 522	24	17 972	8 522	-	-	-
Ссфия	16	8 586	1 506	16	8 586	1 501	-	-	5
Стара Загора	7	6 864	2 986	5	6 149	2 772	2	715	214
Толбухин	7	5 010	1 792	7	5 010	1 792	-	-	-
Търговище	4	2 920	480	4	2 920	480	-	-	-
Хасково	7	4 120	1 038	7	4 120	1 038	-	-	-
Шумен	6	3 831	1 227	6	3 831	1 227	-	-	-
Ямбол	7	6 401	1 102	7	6 401	1 102	-	-	-

7. Бръснаро-фризьорски салони в края на 1977 година

Окръзи	Общо		В градовете		В селата	
	салони	тоалетни кресла	салони	тоалетни кресла	салони	тоалетни кресла
НРБ	2 395	8 176	1 166	5 795	1 229	2 381
Благоевград	71	227	40	176	31	51
Бургас	149	401	73	262	76	139
Варна	133	498	77	389	56	109
Велико Търново	125	447	47	282	78	165
Видин	39	141	20	96	19	45
Враца	126	383	51	200	75	183
Габрово	42	176	35	159	7	17
Кърджали	46	139	19	103	27	36
Кюстендил	36	127	26	114	10	13
Ловеч	69	217	27	127	42	90
Михайловград	88	244	25	126	63	118
Пазарджик	84	296	41	233	43	63
Перник	41	175	28	157	13	18
Плевен	98	363	45	224	53	139
Пловдив	182	658	94	483	88	175
Разград	83	193	17	71	66	122
Русе	109	355	39	201	70	154
Силистра	91	239	22	85	69	154
Сливен	80	237	37	160	43	77
Смолян	44	122	22	95	22	27
Гр. София	138	1 010	129	973	9	37
София	84	253	39	178	45	75
Стара Загора	106	343	53	257	53	86
Толбухин	52	167	37	152	15	15
Търговище	44	128	17	78	27	50
Хасково	60	200	40	169	20	31
Шумен	112	283	37	144	75	139
Ямбол	63	154	29	101	34	53

8. Работници и служещи в жилищно-комуналните предприятия на стопанска сметка през 1977 година

Окръзи	Общо	В т. ч. работници	(Среден годишен брой)		
			Окръзи	Общо	В т. ч. работници
НРБ	34 123	29 674			
Благоевград	1 011	726	Пловдив	2 970	2 701
Бургас	784	666	Разград	275	229
Варна	2 639	2 421	Русе	1 595	1 422
Велико Търново	688	598	Силистра	686	606
Видин	221	181	Сливен	1 474	1 214
Враца	1 280	1 072	Смолян	241	205
Габрово	664	583	Гр. София	9 820	8 574
Кърджали	519	443	София	537	458
Кюстендил	279	234	Стара Загора	1 516	1 387
Ловеч	269	216	Толбухин	1 111	984
Михайловград	404	327	Търговище	519	436
Пазарджик	1 340	1 133	Хасково	673	580
Перник	580	500	Шумен	926	821
Плевен	664	579	Ямбол	438	378

1. Детски градини през 1977 година

О к р ъ з и	Общо			П о с т о я н н и ¹⁾								
				всичко			целодневни			полудневни		
	детски градини	детски учителки	деца	детски градини	детски учителки	деца	детски градини	детски учителки	деца	детски градини	детски учителки	деца
НРБ	6 807	26 408	396 925	5 590	24 352	357 682	3 142	20 139	252 805	2 448	4 213	104 877
Благоевград	355	1 065	16 927	265	941	14 689	102	693	8 633	163	248	6 056
Бургас	391	1 432	23 461	286	1 247	20 027	145	991	12 703	141	256	7 324
Варна	272	1 153	19 335	204	1 038	16 926	106	835	11 174	98	203	5 752
Велико Търново	251	1 053	15 038	209	962	13 626	140	848	10 829	69	114	2 797
Видин	137	518	6 994	113	478	6 438	78	419	5 147	35	59	1 291
Враца	251	930	14 408	215	877	13 448	136	748	9 846	79	129	3 602
Габрово	104	462	6 505	82	425	5 964	57	382	4 905	25	43	1 059
Кърджали	497	950	15 013	400	808	12 842	140	466	5 433	260	342	7 409
Кюстендъл	156	579	8 527	105	484	6 896	53	390	4 719	52	94	2 177
Ловеч	159	638	8 888	135	592	8 104	93	527	6 486	42	65	1 618
Михайловград	169	640	8 683	155	612	8 288	104	531	6 302	51	81	1 986
Пазарджик	192	771	12 063	167	722	11 169	68	521	6 290	99	201	4 879
Перник	96	305	4 548	74	271	4 157	26	194	2 318	48	77	1 839
Плевен	225	1 119	15 882	216	1 104	15 581	143	968	11 804	73	136	3 777
Пловдив	428	1 987	29 694	354	1 831	27 206	178	1 503	18 942	176	328	8 264
Разград	216	930	13 661	179	856	11 894	116	718	8 358	63	138	3 536
Русе	226	1 011	15 562	172	910	13 207	103	785	9 938	69	125	3 269
Силистра	204	663	11 080	145	558	8 511	79	438	5 361	66	120	3 150
Сливен	232	804	12 637	185	714	10 594	103	562	7 170	82	152	3 424
Смолян	236	655	7 708	210	622	7 231	117	497	4 963	93	125	2 268
Гр. София	300	2 800	40 398	294	2 789	40 093	196	2 591	34 748	98	198	5 345
София	192	744	11 098	172	720	10 615	84	574	7 018	88	146	3 597
Стара Загора	274	1 174	18 121	238	1 121	16 840	139	927	12 472	99	194	4 368
Толбухин	294	1 047	15 594	229	955	13 392	163	801	9 466	66	154	3 926
Търговище	231	619	9 240	193	573	8 235	109	463	5 515	84	110	2 720
Хасково	247	856	11 999	220	801	11 129	147	674	7 963	73	127	3 166
Шумен	262	850	14 109	212	763	12 262	131	625	8 373	81	138	3 889
Ямбол	210	653	9 752	161	578	8 318	86	468	5 929	75	110	2 389

1. Детски градини през 1977 година

(Продължение и край)

О к р ъ з и	С е з о н н и ²⁾											
	всичко			временни			летни			детски площадки		
	детски градини	детски учителки	деца	детски градини	детски учителки	деца	детски градини	детски учителки	деца	детски площадки	детски учителки	деца
НРБ	1 217	2 056	39 243	311	732	8 764	738	1 052	23 321	168	272	7 158
Благоевград	90	124	2 238	20	46	497	70	78	1 741	—	—	—
Бургас	105	185	3 434	37	93	1 153	56	75	1 814	12	17	467
Варна	68	115	2 409	12	28	312	35	59	1 390	21	28	707
Велико Търново	42	91	1 412	26	74	979	13	14	353	3	3	80
Видин	24	40	556	13	26	225	11	14	331	—	—	—
Враца	36	53	960	13	28	388	23	25	572	—	—	—
Габрово	22	37	541	11	22	185	2	2	33	9	13	323
Кърджали	97	142	2 171	9	15	197	87	126	1 945	1	1	29
Кюстендъл	51	95	1 631	23	50	660	26	43	916	2	2	55
Ловеч	24	46	784	10	24	281	14	22	503	—	—	—
Михайловград	14	28	395	8	22	271	6	6	124	—	—	—
Пазарджик	25	49	894	8	18	229	17	31	665	—	—	—
Перник	22	34	391	12	24	229	10	10	162	—	—	—
Плевен	9	15	301	3	6	89	6	9	212	—	—	—
Пловдив	74	156	2 488	41	106	1 348	33	50	1 140	—	—	—
Разград	37	74	1 767	—	—	—	37	74	1 767	—	—	—
Русе	54	101	2 355	8	18	204	21	36	852	25	47	1 299
Силистра	59	105	2 569	6	12	132	52	92	2 413	1	1	24
Сливен	47	90	2 043	2	4	45	30	39	863	15	47	1 135
Смолян	26	33	477	5	12	108	21	21	369	—	—	—
Гр. София	6	11	305	—	—	—	—	—	—	6	11	305
София	20	24	483	—	—	—	—	24	483	—	—	—
Стара Загора	36	53	1 281	—	—	—	—	—	—	36	53	1 281
Толбухин	65	92	2 202	3	6	58	50	73	1 764	12	13	380
Търговище	38	46	1 005	2	6	66	36	40	939	—	—	—
Хасково	27	55	870	15	34	391	8	13	288	4	8	191
Шумен	50	87	1 847	17	42	537	12	17	428	21	28	882
Ямбол	49	75	1 434	7	16	180	42	59	1 254	—	—	—

1) Към 31. 12.

2) Към датата на закриване.

2. Детски градини в градовете през 1977 година

О к р ъ з и	Об щ о			П о с т о я н н и ¹⁾								
				всичко			целодневни			полудневни		
	детски градини	детски учителки	деца	детски градини	детски учителки	деца	детски градини	детски учителки	деца	детски градини	детски учителки	деца
НРБ	2 284	15 825	242 841	2 053	15 386	232 392	1 275	13 386	177 273	778	2 000	55 119
Благоевград	65	485	7 851	61	481	7 753	35	408	5 558	26	73	2 195
Бургас	123	838	14 106	101	801	13 141	62	678	9 049	39	123	4 092
Варна	131	837	14 097	107	799	13 170	63	669	9 204	44	130	3 966
Велико Търново	101	638	9 713	91	607	9 215	58	536	7 363	33	71	1 852
Видин	38	275	4 107	37	273	4 091	25	246	3 490	12	27	601
Враца	90	528	8 421	83	518	8 232	50	448	6 038	33	70	2 194
Габрово	65	374	5 562	54	359	5 206	36	323	4 249	18	36	957
Кърджали	35	244	3 797	35	244	3 797	19	190	2 411	16	54	1 386
Кюстендил	66	393	6 085	48	354	5 262	29	296	3 801	19	58	1 461
Ловеч	57	369	5 578	49	353	5 198	31	314	4 112	18	39	1 086
Михайловград	54	372	5 224	51	360	5 048	31	318	4 025	20	42	1 023
Пазарджик	63	467	6 987	62	463	6 919	31	370	4 527	31	93	2 392
Перник	44	232	3 505	44	232	3 505	22	184	2 220	22	48	1 285
Плевен	85	618	9 538	85	618	9 538	51	540	7 131	34	78	2 407
Пловдив	184	1 298	19 199	176	1 278	18 881	108	1 116	14 516	68	162	4 365
Разград	40	271	4 073	35	264	3 881	23	228	2 846	12	36	1 035
Русе	95	650	9 994	75	606	8 741	51	543	7 018	24	63	1 723
Силистра	37	255	3 829	35	253	3 780	21	219	2 742	14	34	1 038
Сливен	72	488	7 877	57	442	6 757	35	366	4 986	22	76	1 771
Смолян	49	279	3 752	48	278	3 728	28	236	2 767	20	42	961
Гр. София	271	2 646	38 137	265	2 635	37 832	183	2 462	33 140	82	173	4 692
София	67	444	6 646	67	444	6 646	39	370	4 700	28	74	1 946
Стара Загора	125	827	12 845	105	794	12 010	71	700	9 914	34	94	2 096
Толбухин	70	469	7 714	52	449	7 169	32	364	4 794	20	85	2 375
Търговище	37	235	3 528	37	235	3 528	24	207	2 642	13	28	886
Хасково	90	520	7 909	82	503	7 518	46	420	5 348	36	83	2 170
Шумен	88	433	7 576	70	405	6 675	47	344	4 726	23	61	1 949
Ямбол	42	340	5 191	41	338	5 171	24	291	3 956	17	47	1 215

2. Детски градини в градовете през 1977 година

(Продължение и край)

О к р ъ з и	С е з о н н и ²⁾											
	всичко			временни			летни			детски площадки		
	детски градини	детски учителки	деца	детски градини	детски учителки	деца	детски градини	детски учителки	деца	детски площадки	детски учителки	деца
НРБ	231	439	10 449	26	87	1 236	72	120	2 991	133	232	6 222
Благоевград	4	4	98	—	—	—	4	4	98	—	—	—
Бургас	22	37	965	1	2	30	13	22	585	8	13	350
Варна	24	38	927	1	4	49	2	6	171	21	28	707
Велико Търново	10	31	498	6	27	388	1	1	30	3	3	80
Видин	1	2	16	1	2	16	—	—	—	—	—	—
Враца	7	10	189	2	4	50	5	6	139	—	—	—
Габрово	11	15	356	—	—	—	2	2	33	9	13	323
Кърджали	—	—	—	—	—	—	—	—	—	—	—	—
Кюстендил	18	39	823	3	8	144	14	30	649	1	1	30
Ловеч	8	16	380	—	—	—	8	16	380	—	—	—
Михайловград	3	12	176	3	12	176	—	—	—	—	—	—
Пазарджик	1	4	68	1	4	68	—	—	—	—	—	—
Перник	—	—	—	—	—	—	—	—	—	—	—	—
Плевен	—	—	—	—	—	—	—	—	—	—	—	—
Пловдив	8	20	318	5	16	227	3	4	91	—	—	—
Разград	5	7	192	—	—	—	5	7	192	—	—	—
Русе	20	44	1 253	—	—	—	1	3	75	19	41	1 178
Силистра	2	2	49	—	—	—	1	1	25	1	1	24
Сливен	15	46	1 120	—	—	—	1	1	33	14	45	1 087
Смолян	1	1	24	—	—	—	1	1	24	—	—	—
Гр. София	6	11	305	—	—	—	—	—	—	6	11	305
София	—	—	—	—	—	—	—	—	—	—	—	—
Стара Загора	20	33	835	—	—	—	—	—	—	20	33	835
Толбухин	18	20	545	1	2	20	5	5	145	12	13	380
Търговище	—	—	—	—	—	—	—	—	—	—	—	—
Хасково	8	17	391	1	4	48	3	5	152	4	8	191
Шумен	18	28	901	—	—	—	3	6	169	15	22	732
Ямбол	1	2	20	1	2	20	—	—	—	—	—	—

1) Към 31. 12.

2) Към датата на закриване.

3. Детски градини в селата през 1977 година

О к р ъ з и	Об щ о			П о с т о я н н и								
	детски градини	детски учителки	деца	всичко			целодневни			полудневни		
				детски градини	детски учителки	деца	детски градини	детски учителки	деца	детски градини	детски учителки	деца
НРБ	4 523	10 583	154 084	3 537	8 966	125 290	1 867	6 753	75 532	1 670	2 213	49 758
Благоевград	290	580	9 076	204	460	6 936	67	285	3 075	137	175	3 861
Бургас	268	594	9 355	185	446	6 886	83	313	3 654	102	133	3 232
Варна	141	316	5 238	97	239	3 756	43	166	1 970	54	73	1 786
Велико Търново	150	415	5 325	118	355	4 411	82	312	3 466	36	43	945
Видин	99	243	2 887	76	205	2 347	53	173	1 657	23	32	690
Враца	161	402	5 987	132	359	5 216	86	300	3 808	46	59	1 408
Габрово	39	88	943	28	66	758	21	59	656	7	7	102
Кърджали	462	706	11 216	365	564	9 045	121	276	3 022	244	288	6 023
Кюстендил	90	186	2 442	57	130	1 634	24	94	918	33	36	716
Ловеч	102	269	3 310	86	239	2 906	62	213	2 374	24	26	532
Михайловград	115	268	3 459	104	252	3 240	73	213	2 277	31	39	963
Пазарджик	129	304	5 076	105	259	4 250	37	151	1 763	68	108	2 487
Перник	52	73	1 043	30	39	652	4	10	98	26	29	554
Плевен	140	501	6 344	131	486	6 043	92	428	4 673	39	58	1 370
Пловдив	244	689	10 495	178	553	8 325	70	387	4 426	108	166	3 899
Разград	176	659	9 588	144	592	8 013	93	490	5 512	51	102	2 501
Русе	131	361	5 568	97	304	4 466	52	242	2 920	45	62	1 546
Силистра	167	408	7 251	110	305	4 731	58	219	2 619	52	86	2 112
Сливен	160	316	4 760	128	272	3 837	68	196	2 184	60	76	1 653
Смолян	187	376	3 956	162	344	3 503	89	261	2 196	73	83	1 307
Гр. София	29	154	2 261	29	154	2 261	13	129	1 608	16	25	653
София	125	300	4 452	105	276	3 969	45	204	2 318	60	72	1 651
Стара Загора	149	347	5 276	133	327	4 830	68	227	2 558	65	100	2 272
Толбухин	224	578	7 880	177	506	6 223	131	437	4 672	46	69	1 551
Търговище	194	384	5 712	156	338	4 707	85	256	2 873	71	82	1 834
Хасково	157	336	4 090	138	298	3 611	101	254	2 615	37	44	996
Шумен	174	417	6 533	142	358	5 587	84	281	3 647	58	77	1 940
Ямбол	168	313	4 561	120	240	3 147	62	177	1 973	58	63	1 174

3. Детски градини в селата през 1977 година

(Продължение и край)

О к р ъ з и	С е з о н н и											
	всичко			временни			летни			детски площадки		
	детски градини	детски учителки	деца	детски градини	детски учителки	деца	детски градини	детски учителки	деца	детски площадки	детски учителки	деца
НРБ	986	1 617	28 794	285	645	7 528	666	932	20 330	35	40	936
Благоевград	86	120	2 140	20	46	497	66	74	1 643	—	—	—
Бургас	83	148	2 469	36	91	1 123	43	53	1 229	4	4	117
Варна	44	77	1 482	11	24	263	33	53	1 219	—	—	—
Велико Търново	32	60	914	20	47	591	12	13	323	—	—	—
Видин	23	38	540	12	24	209	11	14	331	—	—	—
Враца	29	43	771	11	24	338	18	19	433	—	—	—
Габрово	11	22	185	11	22	185	—	—	—	—	—	—
Кърджали	97	142	2 171	9	15	197	87	126	1 945	1	1	29
Кюстендил	33	56	808	20	42	516	12	13	267	1	1	25
Ловеч	16	30	404	10	24	281	6	6	123	—	—	—
Михайловград	11	16	219	5	10	95	6	6	124	—	—	—
Пазарджик	24	45	826	7	14	161	17	31	665	—	—	—
Перник	22	34	391	12	24	229	10	10	162	—	—	—
Плевен	9	15	301	3	6	89	6	9	212	—	—	—
Пловдив	66	136	2 170	36	90	1 121	30	46	1 049	—	—	—
Разград	32	67	1 575	—	—	—	32	67	1 575	—	—	—
Русе	34	57	1 102	8	18	204	20	33	777	6	6	121
Силистра	57	103	2 520	6	12	132	51	91	2 388	—	—	—
Сливен	32	44	923	2	4	45	29	38	830	1	2	48
Смолян	25	32	453	5	12	108	20	20	345	—	—	—
Гр. София	—	—	—	—	—	—	—	—	—	—	—	—
София	20	24	483	—	—	—	20	24	483	—	—	—
Стара Загора	16	20	446	—	—	—	—	—	—	16	20	446
Толбухин	47	72	1 657	2	4	38	45	68	1 619	—	—	—
Търговище	38	46	1 005	2	6	66	36	40	939	—	—	—
Хасково	19	38	479	14	30	343	5	8	136	—	—	—
Шумен	32	59	946	17	42	537	9	11	259	6	6	150
Ямбол	48	73	1 414	6	14	160	42	59	1 254	—	—	—

4. Учебни заведения през учебната 1977/78 година

О к р љ з и	Общо	Общообразова- телни трудово- политехнически училища	Училища за бав- но развиващи се трудноспособни сми, глухоними, слепи и с говор- ни недостатъци деца	Професионално- технически училища	Средни профе- сионално-техни- чески училища	Техникуми и училища по изкуствата	Полувисши институти	Висши учебни заведения
НРБ	4 382	3 652	126	5	309	230	34	26
Благоевград	269	242	6	—	12	8	1	—
Бургас	230	201	6	—	11	9	2	1
Варна	189	150	5	1	15	12	3	3
ВеликоТърново	155	122	3	2	16	9	1	2
Видин	75	63	2	—	7	3	—	—
Враца	155	127	3	1	13	10	1	—
Габрово	85	65	5	—	9	5	—	1
Кърджали	307	292	2	—	8	4	1	—
Кюстендил	104	81	5	—	9	8	1	—
Ловеч	124	103	3	—	10	8	—	—
Михайловград	114	95	3	—	12	4	—	—
Пазарджик	156	130	5	—	12	8	1	—
Перник	75	60	3	—	5	7	—	—
Плевен	165	134	6	—	15	8	2	—
Пловдив	259	211	5	—	21	17	1	4
Разград	114	96	6	—	9	3	—	—
Русе	125	98	4	—	8	12	2	1
Силистра	102	89	3	—	6	3	1	—
Сливен	123	102	4	—	8	8	1	—
Смолян	187	172	2	—	6	6	1	—
Гр. София	252	166	11	—	23	32	8	12
София	154	130	4	1	13	6	—	—
Стара Загора	176	138	9	—	15	11	2	1
Толбухин	115	98	3	—	8	5	1	—
Търговище	150	133	4	—	9	4	—	—
Хасково	150	122	7	—	10	9	2	—
Шумен	154	133	3	—	10	6	1	1
Ямбол	118	99	4	—	9	5	1	—

5. Преподаватели през учебната 1977/78 г. по видове училища и пол

О к р ъ з и	Об щ о	В общообразо- вателните трудо- во-политехни- чески училища	В училищата за бавноразви- ващи се, трудновъз- питаеми, глу- хонеми, сле- пи и сговор- ни недоста- тъци деца	В професионално техническите училища	В средните про- фесионално- технически училища	В техникумите и училищата по изкуствата	В полувисши? институти	Във висшите учебни заведения
Общо								
НРБ	93 474	57 096	2 375	85	9 537	9 724	2 522	12 135
Благоевград	3 582	2 620	84	—	398	345	69	66
Бургас	4 192	2 925	87	7	422	426	169	156
Варна	4 948	2 802	89	12	515	534	83	913
Велико Търново	3 493	2 136	57	40	435	348	—	477
Видин	1 348	1 022	28	—	184	114	—	—
Враца	2 710	1 846	93	13	337	353	68	—
Габрово	1 787	1 092	74	—	232	212	—	177
Кърджали	3 780	3 118	35	—	278	228	121	—
Кюстендил	1 933	1 291	81	—	240	239	82	—
Ловеч	1 825	1 299	48	—	210	268	—	—
Михайловград	1 915	1 433	54	—	289	139	—	—
Пазарджик	3 325	2 484	67	—	419	294	61	—
Перник	1 545	1 082	49	—	156	258	—	—
Плевен	3 387	2 136	144	2	451	368	119	167
Пловдив	7 791	4 335	115	—	769	809	196	1 567
Разград	1 997	1 438	114	—	299	120	26	—
Русе	3 160	1 720	59	—	240	562	164	415
Силистра	1 675	1 218	59	—	203	119	76	—
Сливен	2 234	1 498	90	—	241	341	64	—
Смолян	2 114	1 619	34	—	183	186	92	—
Гр. София	16 086	4 960	253	—	825	1 511	718	7 819
София	2 956	2 312	83	6	342	213	—	—
Стара Загора	3 913	2 482	146	5	475	503	123	179
Толбухин	2 404	1 818	54	—	242	234	56	—
Търговище	1 859	1 392	88	—	250	129	—	—
Хасково	2 786	1 817	115	—	297	440	117	—
Шумен	2 733	1 778	85	—	324	257	90	199
Ямбол	1 996	1 423	90	—	281	174	28	—
В т. ч. жени								
НРБ	55 337	39 673	1 560	26	4 102	4 929	1 331	3 716
Благоевград	1 898	1 478	51	—	175	138	24	32
Бургас	2 876	2 206	65	—	218	253	81	53
Варна	3 164	2 243	58	4	200	331	46	282
Велико Търново	1 910	1 388	30	15	162	167	—	148
Видин	809	675	20	—	60	54	—	—
Враца	1 666	1 241	70	3	147	161	44	—
Габрово	1 020	768	34	—	93	98	—	27
Кърджали	1 822	1 482	18	—	129	128	65	—
Кюстендил	1 113	824	30	—	88	110	61	—
Ловеч	1 079	872	25	—	62	120	—	—
Михайловград	1 166	959	36	—	109	62	—	—
Пазарджик	2 187	1 806	34	—	187	124	36	—
Перник	1 048	817	29	—	79	123	—	—
Плевен	2 065	1 442	94	2	209	188	53	77
Пловдив	4 644	3 174	80	—	286	431	154	519
Разград	1 120	877	65	—	116	52	10	—
Русе	1 869	1 257	41	—	90	297	89	95
Силистра	959	746	46	—	77	55	35	—
Сливен	1 392	1 041	64	—	103	157	27	—
Смолян	1 267	1 016	22	—	88	96	45	—
Гр. София	8 546	4 252	210	—	426	901	369	2 388
София	1 934	1 639	55	—	151	89	—	—
Стара Загора	2 431	1 782	91	2	213	246	74	23
Толбухин	1 604	1 298	35	—	127	116	28	—
Търговище	1 102	859	67	—	105	71	—	—
Хасково	1 725	1 283	77	—	157	161	47	—
Шумен	1 670	1 239	58	—	137	128	36	72
Ямбол	1 251	1 009	55	—	108	72	7	—

6. Учаци се през учебната 1977/78 г. по видове училища и пол

О к р ъ з и	О б щ о	В общообразователните трудово-политехнически училища	В училищата за бавноразвиващи се, трудноуспяващи, глухонеми, слепи и с говорни недостатъци деца	В професионалните техническите училища	В средните професионалните технически училища	В техникумите и училищата по изкуствата	В полувисшите институти ¹⁾	Във висшите учебни заведения
Общо								
НРБ	1 524 172	1 093 888	18 162	3 503	152 048	116 209	47 110	93 252
Благоевград	67 249	53 342	746	259	7 265	3 841	1 296	500
Бургас	73 159	56 641	738	153	7 033	5 116	2 198	1 280
Варна	84 402	53 671	700	355	7 904	5 489	5 191	11 092
Велико Търново	57 151	35 678	584	494	5 993	4 593	1 723	8 086
Видин	21 325	17 580	227	40	2 501	977	—	—
Враца	47 611	35 847	707	128	5 434	3 995	1 500	—
Габрово	26 297	17 957	519	42	3 338	2 468	—	1 973
Кърджали	66 202	56 213	263	101	5 226	2 208	2 191	—
Кюстендил	32 332	24 167	746	35	4 032	2 535	817	—
Ловеч	30 460	23 875	291	83	3 100	3 111	—	—
Михайловград	32 863	26 175	448	65	4 125	2 050	—	—
Пазарджик	56 282	45 382	454	171	5 708	3 833	734	—
Перник	26 413	19 932	331	50	2 600	3 500	—	—
Плевен	54 561	40 479	1 066	150	6 195	3 295	2 503	873
Пловдив	126 860	88 383	718	179	12 804	9 712	4 016	11 048
Разград	34 938	28 713	947	158	3 681	1 324	115	—
Русе	52 661	34 205	477	104	5 364	6 131	2 654	3 726
Силистра	31 855	25 002	507	38	3 682	1 369	1 257	—
Сливен	40 256	30 727	854	92	4 060	3 566	957	—
Смолян	32 895	25 662	282	—	3 482	1 862	1 607	—
Гр. София	215 698	114 884	1 686	57	15 139	20 980	11 925	51 027
София	46 299	38 884	683	193	4 190	2 349	—	—
Стара Загора	64 155	45 705	1 150	270	6 254	6 915	2 581	1 280
Толбухин	43 468	35 458	429	47	4 142	2 550	842	—
Търговище	29 574	23 767	611	92	3 570	1 534	—	—
Хасково	49 675	36 017	778	43	6 033	5 302	1 502	—
Шумен	47 387	34 891	621	75	4 855	3 480	1 098	2 367
Ямбол	32 144	24 651	599	29	4 338	2 124	403	—
В т. ч. жени								
НРБ	749 712	549 772	6 586	307	57 921	46 643	39 682	48 801
Благоевград	33 149	26 967	237	1	2 865	1 526	1 082	471
Бургас	36 343	28 501	278	—	2 676	2 250	1 954	684
Варна	41 846	26 878	239	7	3 178	2 117	4 262	5 165
Велико Търново	29 361	17 936	223	88	2 349	2 046	1 455	5 264
Видин	10 176	8 767	65	1	895	448	—	—
Враца	23 132	17 912	277	1	2 179	1 387	1 376	—
Габрово	12 092	8 999	126	—	1 206	1 042	—	719
Кърджали	32 189	27 850	79	—	1 699	889	1 672	—
Кюстендил	15 558	12 104	226	—	1 674	970	584	—
Ловеч	13 898	11 847	67	6	897	1 081	—	—
Михайловград	15 819	13 241	202	9	1 596	771	—	—
Пазарджик	27 230	23 033	148	12	1 979	1 324	734	—
Перник	12 669	10 182	196	—	1 115	1 176	—	—
Плевен	27 898	20 411	388	36	2 533	1 583	2 399	548
Пловдив	64 378	44 987	265	29	4 625	4 010	3 596	6 866
Разград	16 726	14 294	308	4	1 466	539	115	—
Русе	25 519	16 977	202	7	2 064	2 803	2 379	1 087
Силистра	15 665	12 462	199	—	1 321	644	1 039	—
Сливен	19 428	15 365	326	7	1 701	1 543	486	—
Смолян	16 392	12 946	88	—	1 219	781	1 358	—
Гр. София	109 120	58 230	675	57	6 002	8 591	9 916	25 649
София	22 390	19 616	297	1	1 540	936	—	—
Стара Загора	30 967	23 148	392	34	2 421	2 215	2 267	490
Толбухин	21 274	17 709	154	—	1 563	1 068	780	—
Търговище	14 174	11 775	226	3	1 395	775	—	—
Хасково	23 877	17 924	271	—	2 444	2 003	1 235	—
Шумен	23 435	17 146	221	—	1 746	1 477	987	1 858
Ямбол	15 007	12 565	211	4	1 573	648	6	—

1) Включително учащите се от филиалите към висшите учебни заведения.

7. Общообразователни трудово-политехнически училища през учебната 1977/78 година

О к р ъ з и	Общо			Начални (I – III клас)			Прогимназии (IV – VIII клас)		
	училища	преподава- тели	учащи се	училища	преподава- тели	учащи се	училища	преподава- тели	учащи се
НРБ	3 652	57 096	1 093 888	857	3 735	77 208	71	1 176	22 198
Благоевград	242	2 620	53 342	101	214	3 881	—	—	—
Бургас	201	2 925	56 641	45	105	1 613	—	4	70
Варна	150	2 802	53 671	36	134	2 805	2	33	660
Велико Търново	122	2 136	35 678	10	109	2 267	2	11	86
Видин	63	1 022	17 580	13	90	1 916	4	43	803
Враца	127	1 846	35 847	24	186	5 371	11	183	4 008
Габрово	65	1 092	17 957	12	51	967	—	—	—
Кърджали	292	3 118	56 213	95	390	6 146	1	3	12
Кюстендил	81	1 291	24 167	4	74	1 311	2	43	901
Ловеч	103	1 299	23 875	21	93	2 423	1	31	797
Михайловград	95	1 433	26 175	14	45	719	3	23	320
Пазарджик	130	2 484	45 382	27	187	4 365	4	104	1 497
Перник	60	1 082	19 932	3	28	477	1	10	124
Плевен	134	2 136	40 479	25	122	3 029	9	115	2 134
Пловдив	211	4 335	88 383	45	356	8 308	9	254	4 898
Разград	96	1 438	28 713	32	146	2 426	4	63	998
Русе	98	1 720	34 205	11	52	1 171	—	—	—
Силистра	89	1 218	25 002	31	94	2 027	—	—	66
Сливен	102	1 498	30 727	24	119	2 735	2	50	1 115
Смолян	172	1 619	25 662	87	159	2 840	—	—	—
Гр. София	166	4 960	114 884	9	53	1 347	3	16	319
София	130	2 312	38 884	12	174	2 904	5	57	968
Стара Загора	138	2 482	45 705	25	100	2 156	2	41	810
Толбухин	98	1 818	35 458	20	91	1 994	3	34	305
Търговище	133	1 392	23 767	56	114	2 237	—	—	—
Хасково	122	1 817	36 017	19	187	4 306	2	30	611
Шумен	133	1 778	34 891	39	132	2 694	—	—	—
Ямбол	99	1 423	24 651	17	130	2 773	1	28	696

7. Общообразователни трудово-политехнически училища през учебната 1977/78 година

(Продължение и край)

О к р ъ з и	Основни (I – VIII клас)			Гимназии (IX – XI клас)			Пълни средни (I – XI клас)		
	училища	преподава- тели	учащи се	училища	преподава- тели	учащи се	училища	преподава- тели	учащи се
НРБ	2 406	40 377	776 866	123	3 805	60 586	195	8 003	157 030
Благоевград	127	1 985	41 194	8	227	4 353	6	194	3 914
Бургас	140	2 279	45 501	8	286	4 223	8	251	5 234
Варна	100	2 097	40 461	5	205	3 099	7	333	6 646
Велико Търново	99	1 485	25 733	3	96	1 300	8	435	6 292
Видин	40	681	11 175	2	69	1 061	4	139	2 625
Враца	80	1 110	20 180	6	176	2 620	6	191	3 668
Габрово	46	846	13 778	3	73	1 004	4	122	2 208
Кърджали	186	2 355	42 669	1	10	377	9	360	7 009
Кюстендил	66	952	18 043	4	94	1 607	5	128	2 305
Ловеч	71	870	15 807	5	133	2 074	5	172	2 774
Михайловград	70	1 116	20 783	5	154	2 322	3	95	2 031
Пазарджик	85	1 657	30 483	5	164	2 638	9	372	6 399
Перник	48	757	13 758	1	54	731	7	233	4 842
Плевен	84	1 305	24 914	6	177	2 784	10	417	7 618
Пловдив	138	2 921	60 118	7	215	3 398	12	589	11 661
Разград	54	1 078	22 720	3	81	1 404	3	70	1 165
Русе	80	1 377	28 004	4	117	1 879	3	174	3 151
Силистра	55	980	20 161	1	53	879	2	91	1 869
Сливен	69	1 119	22 855	4	118	1 971	3	92	2 051
Смолян	71	1 002	14 835	1	30	446	13	428	7 541
Гр. София	114	3 006	72 180	9	321	5 796	31	1 564	35 242
София	97	1 536	24 917	5	125	2 022	11	420	8 073
Стара Загора	98	1 844	34 480	7	243	3 304	6	254	4 955
Толбухин	66	1 345	26 606	3	113	1 922	6	235	4 631
Търговище	72	1 061	16 964	1	5	100	4	212	4 466
Хасково	89	1 217	24 853	7	190	2 837	5	193	3 410
Шумен	87	1 364	26 881	4	128	1 800	3	154	3 516
Ямбол	74	1 032	16 813	5	148	2 635	2	85	1 734

8. Учаци се в общообразователните трудово-политехнически училища през учебната 1977/78 г. по степен на обучение

О к р ъ з и	Общо			Начален курс (I – III клас)			Прогимназиален курс (IV – VIII клас)			Гимназиален курс (IX – XI клас) 1)		
	всичко	в градо- вете	в селата	всичко	в градо- вете	в селата	всичко	в градо- вете	в селата	всичко	в градо- вете	в селата
НРБ	1 093 888	689 579	404 309	404 421	245 178	159 243	581 288	338 987	242 301	108 179	105 414	2 765
Благоевград	53 342	25 435	27 907	18 830	8 369	10 461	29 654	12 789	16 865	4 858	4 277	581
Бургас	56 641	35 879	20 762	21 521	12 858	8 663	29 327	17 228	12 099	5 793	5 793	—
Варна	53 671	38 379	15 292	20 684	14 386	6 298	27 778	18 784	8 994	5 209	5 209	—
Велико Търново	35 678	23 071	12 607	13 627	8 481	5 146	18 811	11 350	7 461	3 240	3 240	—
Видин	17 580	12 152	5 428	7 016	4 676	2 340	8 722	5 634	3 088	1 842	1 842	—
Враца	35 847	21 806	14 041	13 667	8 261	5 406	18 855	10 351	8 504	3 325	3 194	131
Габрово	17 957	14 860	3 097	7 009	5 740	1 269	9 500	7 672	1 828	1 448	1 448	—
Кърджали	56 213	13 262	42 951	18 886	3 850	15 036	33 886	6 575	27 311	3 441	2 837	604
Кюстендил	24 167	16 666	7 501	8 765	5 923	2 842	13 212	8 616	4 596	2 190	2 127	63
Ловеч	23 875	15 299	8 576	8 711	5 214	3 497	12 258	7 336	4 922	2 906	2 749	157
Михайловград	26 175	16 609	9 566	9 506	5 889	3 617	13 888	8 133	5 755	2 781	2 587	194
Пазарджик	45 382	26 327	19 055	16 582	9 017	7 565	24 361	12 871	11 490	4 439	4 439	—
Перник	19 932	15 701	4 231	7 148	5 484	1 664	10 806	8 239	2 567	1 978	1 978	—
Плевен	40 479	24 848	15 631	15 040	8 993	6 047	20 991	11 694	9 297	4 448	4 161	287
Пловдив	88 383	62 220	26 163	32 426	21 984	10 442	47 229	31 508	15 721	8 728	8 728	—
Разград	28 713	11 657	17 056	11 037	3 936	7 101	15 757	5 963	9 794	1 919	1 758	161
Русе	34 205	22 222	11 983	12 656	8 108	4 548	18 611	11 176	7 435	2 938	2 938	—
Силистра	25 002	10 908	14 094	9 586	3 864	5 722	13 901	5 529	8 372	1 515	1 515	—
Сливен	30 727	18 708	12 019	11 817	6 847	4 970	16 318	9 269	7 049	2 592	2 592	—
Смолян	25 662	13 111	12 551	8 931	4 254	4 677	13 991	6 648	7 343	2 740	2 209	531
Гр. София	114 884	107 479	7 405	41 461	38 398	3 063	55 733	51 447	4 286	17 690	17 634	56
София	38 884	23 023	15 861	14 360	7 795	6 565	20 691	11 395	9 296	3 833	3 833	—
Стара Загора	45 705	31 446	14 259	17 204	11 211	6 093	23 729	15 563	8 166	4 672	4 672	—
Толбухин	35 458	20 508	14 950	13 662	7 706	5 956	13 608	9 614	8 994	3 188	3 188	—
Търговище	23 767	10 238	13 529	9 189	3 723	5 466	13 031	4 968	8 063	1 547	1 547	—
Хасково	36 017	23 880	12 137	12 876	8 125	4 751	19 285	11 899	7 386	3 856	3 856	—
Шумен	34 891	18 674	16 217	13 569	6 956	6 613	19 031	9 427	9 604	2 291	2 291	—
Ямбол	24 651	15 211	9 440	8 555	5 130	3 425	13 324	7 309	6 015	2 772	2 772	—

1) Включително подготвителния и VIII клас от езиковите гимназии — 5 575

9. Завършили общообразователните трудово-политехнически училища през 1977 година

О к р ъ з и	Начален курс (IV клас)			Прогимназиален курс (VIII клас)			Гимназиален курс (XI клас)		
	общо	в градовете	в селата	общо	в градовете	в селата	общо	в градовете	в селата
НРБ	111 634	65 390	46 244	114 340	65 614	48 726	33 796	32 956	840
Благоевград	5 770	2 434	3 336	5 543	2 566	2 977	1 545	1 369	176
Бургас	5 830	3 359	2 471	5 892	3 296	2 596	1 620	1 620	—
Варна	5 304	3 648	1 656	5 337	3 460	1 877	1 448	1 448	—
Велико Търново	3 624	2 200	1 424	3 627	2 059	1 568	1 037	1 037	—
Видин	1 664	1 065	599	1 802	1 088	714	564	564	—
Враца	3 708	2 083	1 625	3 612	1 849	1 763	1 103	990	113
Габрово	1 849	1 507	342	1 903	1 559	344	512	512	—
Кърджали	6 239	1 215	5 024	6 317	1 190	5 127	875	704	171
Кюстендил	2 491	1 627	864	2 805	1 701	1 104	666	662	4
Ловеч	2 418	1 444	974	2 318	1 402	916	863	814	49
Михайловград	2 634	1 515	1 119	2 705	1 489	1 216	784	731	53
Пазарджик	4 806	2 473	2 333	4 680	2 520	2 160	1 351	1 351	—
Перник	2 065	1 571	494	2 257	1 659	598	765	765	—
Плевен	4 100	2 244	1 856	4 033	2 121	1 912	1 400	1 304	96
Пловдив	9 008	6 004	3 004	9 026	5 925	3 101	2 679	2 679	—
Разград	2 954	1 164	1 790	2 902	1 122	1 780	584	535	49
Русе	3 478	2 055	1 423	3 714	2 221	1 493	809	809	—
Силистра	2 648	1 106	1 542	2 739	1 017	1 722	547	547	—
Сливен	3 020	1 744	1 276	3 117	1 743	1 374	735	735	—
Смолян	2 549	1 180	1 369	2 837	1 396	1 441	980	864	116
Гр. София	11 115	10 232	883	11 647	10 759	888	6 138	6 125	13
София	3 931	2 187	1 744	4 245	2 234	2 011	1 063	1 063	—
Стара Загора	4 560	2 956	1 604	4 464	2 800	1 664	1 479	1 479	—
Толбухин	3 630	1 887	1 743	3 994	1 963	2 031	926	926	—
Търговище	2 448	974	1 474	2 650	955	1 695	499	499	—
Хасково	3 720	2 354	1 366	3 786	2 312	1 474	1 147	1 147	—
Шумен	3 503	1 770	1 733	3 549	1 790	1 759	744	744	—
Ямбол	2 568	1 392	1 176	2 839	1 418	1 421	933	933	—

10. Ученици, изучаващи западен език в общообразователните трудово-политехнически училища през учебната 1977/78 година¹⁾

О к р ъ з и	Френски	Немски	Английски	О к р ъ з и	Френски	Немски	Английски
НРБ	133 539	63 510	28 145	Плевен	5 505	1 999	1 176
Благоевград	9 304	789	829	Пловдив	8 841	7 304	2 089
Бургас	6 546	3 867	1 076	Разград	4 008	794	159
Варна	3 604	5 383	1 748	Русе	3 489	2 354	991
Велико Търново	4 004	2 336	728	Силистра	3 567	840	—
Видин	1 874	1 278	483	Сливен	3 477	1 884	396
Враца	5 662	1 209	227	Смолян	4 935	675	123
Габрово	1 086	1 669	685	Гр. София	9 720	7 100	11 679
Кърджали	9 310	619	252	София	7 175	914	15
Кюстендил	3 001	1 543	454	Стара Загора	4 591	3 979	863
Ловеч	2 696	2 444	200	Толбухин	3 975	2 319	672
Михайловград	3 317	1 961	398	Търговище	2 802	856	396
Пазарджик	6 288	2 803	286	Хасково	5 604	1 806	317
Перник	2 335	1 128	782	Шумен	3 258	2 149	588
				Ямбол	3 565	1 508	533

1) Без изучаващите италиански език — 128.

11. Училища за бавноразвиващи се, трудновъзпитаеми, глухонеми, слепи и с говорни недостатъци деца през учебната 1977/78 г. по вид

О к р ъ з и	Общо			Училища за бавноразвиващи се деца			Училища за трудновъзпитаеми деца			Училища за глухонеми, слепи и с говорни недостатъци деца		
	училища	преподаватели	учащи се	училища	преподаватели	учащи се	училища	преподаватели	учащи се	училища	преподаватели	учащи се
НРБ	126	2 375	18 162	86	1 658	13 396	27	398	2 947	13	319	1 819
Благоевград	6	84	746	5	71	664	1	13	82	—	—	—
Бургас	6	87	738	4	67	607	1	8	44	1	12	87
Варна	5	89	700	3	58	508	1	17	112	1	14	80
Велико Търново	3	57	584	3	50	381	—	—	111	—	7	92
Видин	2	28	227	2	28	192	—	—	35	—	—	—
Враца	3	93	707	3	93	707	—	—	—	—	—	—
Габрово	5	74	519	2	34	277	3	40	242	—	—	—
Кърджали	2	35	263	2	35	263	—	—	—	—	—	—
Кюстендил	5	81	746	2	50	408	3	31	338	—	—	—
Ловеч	3	48	291	1	17	116	1	13	70	1	18	105
Михайловград	3	54	448	3	54	448	—	—	—	—	—	—
Пазарджик	5	67	454	4	47	355	1	20	99	—	—	—
Перник	3	49	331	2	32	255	1	17	76	—	—	—
Плевен	6	144	1 066	3	66	532	2	38	226	1	40	308
Пловдив	5	115	718	3	63	463	1	16	68	1	36	187
Разград	6	114	947	3	71	621	2	33	266	1	10	60
Русе	4	59	477	4	59	477	—	—	—	—	—	—
Силистра	3	59	507	2	49	384	1	10	123	—	—	—
Сливен	4	90	854	3	79	668	1	11	186	—	—	—
Смолян	2	34	282	1	22	169	1	12	113	—	—	—
Гр. София	11	253	1 686	6	116	992	1	19	206	4	118	488
София	4	83	683	4	83	683	—	—	—	—	—	—
Стара Загора	9	146	1 150	5	90	765	2	27	182	2	29	203
Толбухин	3	54	429	2	44	377	1	10	52	—	—	—
Търговище	4	88	611	3	43	321	—	10	81	1	35	209
Хасково	7	115	778	5	79	618	2	36	160	—	—	—
Шумен	3	85	621	3	85	621	—	—	—	—	—	—
Ямбол	4	90	599	3	73	524	1	17	75	—	—	—

12. Професионално-технически училища през учебната 1977/78 г. по вид

О к р ъ з и	О б щ о			Промислени, строителни, транспорт и съобщения			Селскостопански и горски		
	училища	преподаватели	учащи се	училища	преподаватели	учащи се	училища	преподаватели	учащи се
НРБ	5	85	3 503	—	7	2 588	5	78	915
Благоевград	—	—	259	—	—	147	—	—	112
Бургас	—	7	153	—	—	85	—	7	68
Варна	1	12	355	—	—	212	1	12	143
Велико Търново	2	40	494	—	—	153	2	40	341
Видин	—	—	40	—	—	40	—	—	—
Враца	1	13	128	—	—	24	1	13	104
Габрово	—	—	42	—	—	—	—	—	42
Кърджали	—	—	101	—	—	101	—	—	—
Кюстендил	—	—	35	—	—	35	—	—	—
Ловеч	—	—	83	—	—	83	—	—	—
Михайловград	—	—	65	—	—	65	—	—	—
Пазарджик	—	—	171	—	—	171	—	—	—
Перник	—	—	50	—	—	50	—	—	—
Плевен	—	2	150	—	2	150	—	—	—
Пловдив	—	—	179	—	—	179	—	—	—
Разград	—	—	158	—	—	158	—	—	—
Русе	—	—	104	—	—	78	—	—	26
Силистра	—	—	38	—	—	38	—	—	—
Сливен	—	—	92	—	—	92	—	—	—
Смолян	—	—	—	—	—	—	—	—	—
Гр. София	—	—	57	—	—	57	—	—	—
София	1	6	193	—	—	114	1	6	79
Стара Загора	—	5	270	—	5	270	—	—	—
Толбухин	—	—	47	—	—	47	—	—	—
Търговище	—	—	92	—	—	92	—	—	—
Хасково	—	—	43	—	—	43	—	—	—
Шумен	—	—	75	—	—	75	—	—	—
Ямбол	—	—	29	—	—	29	—	—	—

13. Завършили професионално-техническите училища през 1977 г. по вид

О к р ъ з и	Общо	Промислени, строителни, транспорт и съобщения	Селскостопански и горски	О к р ъ з и	Общо	Промислен., строителни, транспорт и съобщения	Селскостопански и горски
НРБ	2 105	1 284	821	Плевен	63	63	—
Благоевград	114	88	26	Пловдив	162	75	87
Бургас	75	42	33	Разград	84	53	31
Варна	238	129	109	Русе	76	50	26
Велико Търново	321	96	225	Силистра	34	34	—
Враца	67	31	36	Сливен	17	17	—
Габрово	45	19	26	Гр. София	8	8	—
Кърджали	37	37	—	София	121	40	81
Кюстендил	18	18	—	Стара Загора	111	111	—
Ловеч	33	33	—	Толбухин	42	19	23
Михайловград	39	39	—	Търговище	36	36	—
Пазарджик	122	122	—	Хасково	177	59	118
Перник	19	19	—	Шумен	27	27	—
				Ямбол	19	19	—

14. Средни професионално-технически училища през учебната 1977/78 г. по вид

О к р ъ з и	Об щ о			Промислени, строителни, транспорт и съобщения			Селскостопански и горски			По международен туризъм и икономически			
	учили- ща	препо- дава- тели	уча- щи се	учили- ща	препо- дава- тели	уча- щи се	учили- ща	препо- дава- тели	уча- щи се	учили- ща	препо- дава- тели	всичко	в т.ч. в от- делите към икономи- ческите техникуми
НРБ	309	9 537	152 048	450	7 922	125 527	53	1 452	19 276	6	163	7 245	6 079
Благоевград	12	398	7 265	9	318	5 863	3	80	1 147	—	—	255	255
Бургас	11	422	7 033	10	388	6 175	1	34	759	—	—	99	99
Варна	15	515	7 904	12	415	6 829	3	100	828	—	—	247	247
Велико Търново	16	435	5 993	13	362	5 079	3	73	701	—	—	213	213
Видин	7	184	2 501	4	100	1 731	3	84	675	—	—	95	95
Враца	13	337	5 434	12	304	4 814	1	33	517	—	—	103	103
Габрово	9	232	3 338	8	198	3 005	1	34	298	—	—	35	35
Кърджали	8	278	5 226	6	211	4 228	2	67	735	—	—	263	263
Кюстендил	9	240	4 032	7	213	3 429	2	27	495	—	—	108	108
Ловеч	10	210	3 100	8	164	2 429	2	46	561	—	—	110	110
Михайловград	12	289	4 125	8	227	3 250	4	62	651	—	—	224	224
Пазарджик	12	419	5 708	11	381	4 846	1	38	729	—	—	133	133
Перник	5	156	2 600	4	132	2 099	1	24	252	—	—	249	249
Плевен	15	451	6 195	12	368	5 261	3	83	769	—	—	165	165
Пловдив	21	769	12 804	15	607	10 721	6	162	1 973	—	—	110	110
Разград	9	299	3 681	6	191	2 223	3	108	1 237	—	—	221	221
Русе	8	240	5 364	6	191	4 688	2	49	573	—	—	103	103
Силистра	6	203	3 682	5	172	2 898	1	31	608	—	—	176	176
Сливен	8	241	4 060	8	241	3 485	—	—	463	—	—	112	112
Смолян	6	183	3 482	4	113	2 410	1	35	360	1	35	712	217
Гр. София	23	825	15 139	19	719	12 713	1	21	212	3	85	2 214	1 935
София	13	342	4 190	12	323	3 808	1	19	382	—	—	—	—
Стара Загора	15	475	6 254	14	427	5 623	1	48	521	—	—	110	110
Толбухин	8	242	4 142	6	199	2 889	—	—	581	2	43	672	280
Търговище	9	250	3 570	7	199	2 666	2	51	834	—	—	70	70
Хасково	10	297	6 033	9	263	5 008	1	34	888	—	—	137	137
Шумен	10	324	4 855	8	257	3 694	2	67	952	—	—	209	209
Ямбол	9	281	4 338	7	239	3 663	2	42	575	—	—	100	100

15. Завършили средните професионално-технически училища през 1977 г. по вид

О к р ъ з и	Об щ о	Промислени, строителни, транспорт и съобщения	Селскостопански и горски	По международен туризъм и икономически	
				всичко	в т.ч. от отделите към икономическите техникуми
НРБ	38 676	31 529	4 987	2 160	1 705
Благоевград	1 595	1 249	262	84	84
Бургас	1 799	1 579	195	25	25
Варна	2 079	1 712	311	56	56
Велико Търново	1 859	1 456	309	94	94
Видин	775	517	233	25	25
Враца	1 312	1 143	146	23	23
Габрово	1 087	1 003	84	—	—
Кърджали	1 067	761	200	106	106
Кюстендил	1 065	861	171	33	33
Ловеч	787	641	110	36	36
Михайловград	1 042	803	161	78	78
Пазарджик	1 399	1 153	224	22	22
Перник	705	596	56	53	53
Плевен	1 848	1 581	233	34	34
Пловдив	3 051	2 643	373	35	35
Разград	825	406	398	21	21
Русе	1 321	1 163	131	27	27
Силистра	672	561	73	38	38
Сливен	994	884	76	34	34
Смолян	653	377	89	187	52
Гр. София	4 380	3 580	35	765	587
София	1 174	1 096	78	—	—
Стара Загора	1 716	1 603	80	33	33
Толбухин	795	466	130	199	57
Търговище	864	685	179	—	—
Хасково	1 445	1 115	248	82	82
Шумен	1 330	1 068	283	39	39
Ямбол	1 037	887	119	31	31

16. Техникуми и училища по изкуствата през учебната 1977/78 година

Окръзи	Общо			Техникуми			Училища по изкуствата		
	училища	преподаватели	учащи се	училища	преподаватели	учащи се	училища	преподаватели	учащи се
НРБ	230	9 724	116 209	216	9 005	112 583	14	719	3 626
Благоевград	8	345	3 841	8	345	3 841	—	—	—
Бургас	9	426	5 116	8	365	4 871	1	60	245
Варна	12	534	5 489	11	461	5 248	1	73	241
Велико Търново	9	348	4 593	9	348	4 593	—	—	—
Видин	3	114	977	3	114	977	—	—	—
Враца	10	353	3 995	10	353	3 995	—	—	—
Габрово	5	212	2 468	5	212	2 468	—	—	—
Кърджали	4	228	2 208	4	228	2 208	—	—	—
Кюстендил	8	239	2 535	8	239	2 535	—	—	—
Ловеч	8	268	3 111	8	268	3 111	—	—	—
Михайловград	4	139	2 050	4	139	2 050	—	—	—
Пазарджик	8	294	3 833	8	294	3 833	—	—	—
Перник	7	258	3 500	7	258	3 500	—	—	—
Плевен	8	368	3 295	7	303	3 004	1	65	291
Пловдив	17	809	9 712	14	702	8 968	3	107	744
Разград	3	120	1 324	3	120	1 324	—	—	—
Русе	12	562	6 131	11	497	5 856	1	65	275
Силистра	3	119	1 369	3	119	1 369	—	—	—
Сливен	8	341	3 566	7	295	3 332	1	46	234
Смолян	6	186	1 862	5	151	1 662	1	35	200
Гр. София	32	1 511	20 980	29	1 313	20 029	3	198	951
София	6	213	2 349	6	213	2 349	—	—	—
Стара Загора	11	503	6 915	9	433	6 470	2	70	445
Толбухин	5	234	2 550	5	234	2 550	—	—	—
Търговище	4	129	1 534	4	129	1 534	—	—	—
Хасково	9	440	5 302	9	440	5 302	—	—	—
Шумен	6	257	3 480	6	257	3 480	—	—	—
Ямбол	5	174	2 124	5	174	2 124	—	—	—

17. Завършили техникумите и училищата по изкуствата през 1977 г. по вид

Окръзи	Общо	Техникуми									Училища по изкуствата
		промишлен	строителни	механизация на селското стопанство	селско-стопански и горски	транспорти	съобщения	икономически	медицински	обществено хранене	
НРБ	37 285	18 190	2 487	1 276	1 908	398	344	6 410	5 179	503	590
Благоевград	973	464	118	—	42	—	—	178	171	—	—
Бургас	1 650	609	253	130	152	—	—	251	147	65	43
Варна	2 033	949	263	—	—	—	—	240	468	64	49
Велико Търново	1 544	719	116	127	—	—	—	352	230	—	—
Видин	349	269	—	—	—	—	—	80	—	—	—
Враца	1 359	426	152	199	65	—	—	109	408	—	—
Габрово	796	564	—	—	—	—	—	201	—	31	—
Кърджали	654	201	162	—	—	—	—	291	—	—	—
Кюстендил	877	344	25	—	104	—	—	106	216	82	—
Ловеч	996	596	—	—	193	—	—	207	—	—	—
Михайловград	565	387	—	—	—	—	—	178	—	—	—
Пазарджик	1 151	422	110	79	320	—	—	220	—	—	—
Перник	893	691	35	—	—	—	—	167	—	—	—
Плевен	1 383	373	201	—	93	156	—	181	329	—	50
Пловдив	3 402	1 919	185	—	100	—	—	367	672	83	76
Разград	424	149	—	105	—	—	—	123	47	—	—
Русе	1 932	1 101	80	—	164	—	—	267	228	45	47
Силистра	356	144	—	—	80	—	—	132	—	—	—
Сливен	867	507	—	—	58	—	—	162	67	35	38
Смолян	514	165	83	—	—	—	—	125	113	—	28
Гр. София	7 109	3 803	324	—	—	92	23	1 164	1 453	50	200
София	562	320	—	100	51	—	—	91	—	—	—
Стара Загора	2 213	997	146	118	238	—	—	326	329	—	59
Толбухин	648	214	119	103	53	—	—	159	—	—	—
Търговище	368	186	—	—	56	—	—	126	—	—	—
Хасково	1 921	917	—	220	—	150	—	285	301	48	—
Шумен	1 192	454	115	—	139	—	321	163	—	—	—
Ямбол	554	300	—	95	—	—	—	159	—	—	—

1. Театри през 1977 година

Ок р ъ з и	Театри	Места	Артистичен персонал		Представления		Посещения		
			художествени ръководители и изпълнители	художествено-технически	брой	на един театър	хиляди	на един театър—хиляди	на едно представление
НРБ	55	25 691	3 786	2 852	15 443	281	6 273	114	406
Благоевград	1	686	45	54	311	311	109	109	349
Бургас	3	1 247	231	120	741	247	260	87	351
Варна	3	800	300	133	893	298	359	120	402
Велико Търново	1	687	148	82	319	319	159	159	498
Видин	1	427	36	33	277	277	100	100	361
Враца	1	500	36	74	276	276	113	113	410
Габрово	2	494	47	56	451	226	151	75	335
Кърджали	1	474	79	40	536	536	149	149	277
Кюстендил	1	345	34	37	259	259	96	96	373
Ловеч	1	545	38	30	247	247	86	86	350
Михайловград	1	456	34	43	283	283	94	94	332
Пазарджик	1	675	37	36	186	186	91	91	489
Перник	1	620	54	41	243	243	104	104	428
Плевен	3	796	161	97	583	194	210	70	359
Пловдив	3	831	286	158	781	260	346	115	444
Разград	1	533	63	32	438	438	130	130	298
Русе	3	1 148	260	131	731	244	264	88	362
Силистра	1	557	31	35	263	263	96	96	363
Сливен	2	459	55	45	622	311	173	86	278
Смолян	1	350	39	32	290	290	93	93	320
Гр. София	11	7 999	1 193	1 074	3 655	332	1 967	179	538
София	1	686	49	43	231	231	73	73	316
Стара Загора	3	969	262	172	593	198	274	91	462
Толбухин	1	377	47	41	412	412	128	128	310
Търговище	1	582	33	27	222	222	82	82	372
Хасково	2	830	58	75	522	261	193	97	370
Шумен	2	828	87	63	678	339	239	119	352
Ямбол	2	790	43	48	400	200	134	67	335

2. Дейност на ДО „Театър, музика и цирк“ през 1977 година

Ок р ъ з и	Концерти	Посещения—хиляди	Приходи от билети и програми—хил. лв.	Ок р ъ з и	Концерти	Посещения—хиляди	Приходи от билети и програми—хил. лв.
НРБ	15 641	5 930	5 791	Плевен	520	214	233
Благоевград	394	151	127	Пловдив	1 493	575	576
Бургас	665	270	365	Разград	451	123	109
Варна	1 145	526	451	Русе	497	226	206
Велико Търново	572	225	216	Силистра	417	116	113
Видин	387	128	128	Сливен	323	121	99
Враца	371	132	124	Смолян	430	114	144
Габрово	622	187	168	Гр. София	1 501	566	657
Кърджали	424	192	145	София	615	282	205
Кюстендил	424	140	128	Стара Загора	584	234	238
Ловеч	393	149	135	Толбухин	369	137	116
Михайловград	493	171	161	Търговище	409	122	110
Пазарджик	429	134	130	Хасково	436	182	189
Перник	502	224	262	Шумен	464	182	142
				Ямбол	311	107	114

4. Школи и кръжоци през 1977 година

О к р ъ з и	Музикални школи		Балетни школи		Кръжоци по изобразително изкуство		Кръжоци по приложно изкуство		Литературни кръжоци		Кръжоци по художествено слово		Фотокръжоци		Кинокръжоци	
	брой	участ-вуващи	брой	участ-вуващи	брой	участ-вуващи	брой	участ-вуващи	брой	участ-вуващи	брой	участ-вуващи	брой	участ-вуващи	брой	участ-вуващи
НРБ	714	33 130	90	4 673	568	11 389	296	5 527	318	5 606	2 211	31 340	1 721	26 716	265	4 108
Благоевград	17	689	1	50	21	387	9	144	10	219	54	821	48	823	7	102
Бургас	44	1 481	5	344	44	714	28	476	18	303	80	1 197	68	1 105	14	217
Варна	41	1 821	3	196	37	785	17	340	24	391	115	1 515	50	795	9	98
Велико Търново	30	1 871	3	259	18	412	17	306	11	223	56	832	79	1 169	13	146
Видин	12	522	1	47	13	231	4	62	4	52	42	683	23	370	4	92
Враца	24	1 041	2	77	11	259	2	37	9	111	58	947	37	577	9	160
Габрово	20	1 248	3	86	13	368	8	116	5	74	33	402	46	694	8	119
Кърджали	6	325	1	35	22	409	10	176	21	339	126	1 832	85	1 284	4	59
Кюстендил	13	710	1	48	11	204	4	69	8	120	42	545	20	329	3	32
Ловеч	11	902	1	55	14	223	3	51	7	103	52	681	48	724	5	54
Михайловград	10	672	2	133	11	271	6	103	5	98	92	1 139	53	772	7	97
Пазарджик	31	1 443	5	229	19	306	2	27	11	206	47	627	71	1 097	10	135
Перник	11	734	3	144	25	488	14	229	12	197	33	517	39	621	4	34
Плевен	50	1 932	1	130	21	426	24	475	18	305	152	1 925	99	1 453	29	425
Пловдив	92	3 293	11	544	39	873	17	366	22	422	207	2 796	128	2 079	20	374
Разград	12	530	2	75	25	448	3	54	6	95	49	803	64	967	4	55
Русе	27	1 370	5	244	19	357	11	169	12	209	87	1 172	67	998	9	121
Силистра	9	407	1	35	7	120	2	31	5	80	79	1 221	45	649	4	36
Сливен	17	789	3	74	8	175	12	293	5	101	93	1 271	41	630	2	29
Смолян	14	628	—	—	19	346	9	165	7	133	75	1 103	42	600	8	136
Гр. София	75	3 812	17	1 127	48	1 166	34	846	29	723	92	1 630	124	2 114	25	473
София	47	1 404	4	130	12	197	10	164	14	213	61	864	54	840	6	83
Стара Загора	30	1 574	6	168	22	378	16	243	13	212	103	1 336	98	1 565	19	377
Толбухин	13	828	1	46	20	412	12	194	12	166	86	1 228	62	936	11	132
Търговище	15	670	2	100	18	303	4	63	4	46	77	1 123	54	790	2	28
Хасково	23	999	4	190	18	397	5	68	10	128	88	1 250	66	1 024	8	130
Шумен	9	715	1	47	18	344	10	195	12	217	74	978	58	885	10	181
Ямбол	11	715	1	60	15	390	3	65	4	100	58	902	52	826	11	183

5. Кина през 1977 година

О к р ъ з и	Общо			В градовете			В селата		
	кина	прожекции	посещения — хиляди	кина	прожекции	посещения — хиляди	кина	прожекции	посещения — хиляди
НРБ	3 575	985 727	113 457	498	453 823	84 948	3 077	531 904	28 509
Благоевград	175	40 615	4 663	15	15 740	3 136	160	24 875	1 527
Бургас	210	41 423	6 263	21	19 413	4 772	189	22 010	1 491
Варна	147	37 008	5 991	29	22 349	5 035	118	14 659	956
Велико Търново	155	46 207	4 758	24	19 296	3 432	131	26 911	1 326
Видин	96	30 555	2 210	12	12 642	1 466	84	17 913	744
Враца	119	37 730	3 720	16	12 933	2 268	103	24 797	1 452
Габрово	61	17 795	1 881	19	12 681	1 693	42	5 114	188
Кърджали	226	28 784	2 485	9	8 673	1 570	217	20 111	915
Кюстендил	125	23 207	2 513	13	11 671	2 002	112	11 536	511
Ловеч	128	36 093	2 985	27	15 998	2 092	101	20 095	893
Михайловград	144	42 397	3 506	19	16 927	2 257	125	25 470	1 249
Пазарджик	112	35 301	4 194	21	16 903	2 950	91	18 398	1 244
Перник	96	16 928	1 970	13	9 948	1 572	83	6 980	398
Плевен	118	39 379	4 699	15	14 279	3 046	103	25 100	1 653
Пловдив	178	62 040	8 683	36	33 689	6 843	142	28 351	1 840
Разград	105	27 198	2 373	10	7 923	1 245	95	19 275	1 128
Русе	89	33 900	4 084	16	15 725	3 067	73	18 175	1 017
Силистра	96	25 482	2 197	8	7 932	1 344	88	17 550	853
Сливен	103	24 236	3 081	12	10 019	2 139	91	14 217	942
Смолян	150	29 577	2 287	17	10 892	1 456	133	18 685	831
Гр. София	66	61 456	15 379	49	58 763	15 012	17	2 693	367
София	155	46 872	3 482	19	16 793	2 176	136	30 079	1 306
Стара Загора	155	46 107	5 289	19	23 014	3 996	136	23 093	1 293
Толбухин	104	31 271	3 093	11	11 553	2 097	93	19 718	996
Търговище	101	23 799	1 845	10	7 404	1 106	91	16 395	739
Хасково	127	36 666	3 866	13	14 665	2 993	114	22 001	873
Шумен	118	30 264	3 054	16	14 956	2 375	102	15 308	679
Ямбол	116	33 437	2 906	9	11 042	1 808	107	22 395	1 098

6. Кина през 1977 г. по градове

Градове	Кина	Прожекции	Посеще- ния-хил.	Градове	Кина	Прожекции	Посеще- ния-хил.
Айтос	1	1 429	243	Димитровград	4	5 017	967
Алфатар	2	435	35	Димово	1	777	54
Антоново	1	453	16	Долна Баня	1	973	68
Априлци	4	1 138	45	Долна Митрополия	1	251	47
Ардино	1	627	92	Долна Оряховица	1	458	44
Асеновград	3	4 544	668	Долни Дъбник	1	526	65
Ахтопол	1	286	73	Доспат	1	654	44
Балчик	2	1 910	215	Драгоман	1	604	50
Банкя	1	849	127	Дряново	1	991	139
Банско	1	960	171	Дулово	2	1 379	140
Батак	4	897	113	Дунавци	1	609	39
Белене	1	633	113	Дългопол	1	649	80
Белица	1	720	64	Елена	1	895	117
Белово	2	1 269	108	Елин Пелин	1	1 025	86
Белоградчик	1	2 185	138	Елхово	1	1 773	241
Берковица	1	1 964	305	Етрополе	1	1 276	177
Благоевград	4	4 530	1 078	Завет	1	482	55
Бобов дол	2	646	71	Земен	1	659	56
Бойчиновци	2	798	34	Златарица	1	462	49
Болярово	1	355	21	Златица	1	704	77
Ботевград	1	1 966	432	Златоград	1	1 414	221
Брацигово	1	828	115	Ивайловград	1	696	92
Брегово	2	852	91	Исперих	1	1 186	168
Брезник	1	597	78	Ихтиман	1	1 078	182
Брезово	2	640	39	Каблешково	1	421	32
Бургас	6	10 063	3 105	Каварна	1	1 053	181
Бухово	1	567	67	Казанлък	3	5 638	1 148
Българово	1	375	39	Калофер	1	528	50
Бяла	2	1 314	155	Камено	1	343	54
Бяла Слатина	1	1 227	213	Каолиново	4	1 027	31
Бяла Черква	1	567	64	Карлово	3	3 080	569
Варна	19	17 781	4 442	Карнобат	1	1 247	347
Велико Търново	6	6 598	1 257	Каспичан	1	617	36
Велинград	3	2 388	485	Кермен	1	337	27
Ветово	1	506	51	Килифарево	1	578	33
Видин	5	6 127	1 004	Клисурса	1	360	22
Враца	5	3 950	974	Кнежа	1	1 238	172
Вълчедръм	1	1 088	91	Козлодуй	1	595	87
Вълчидол	1	479	61	Койнаре	1	727	95
Върбица	1	464	35	Копривщица	1	771	60
Вършец	4	2 746	308	Костенец	1	833	125
Габрово	12	8 344	983	Костинброд	2	597	33
Ген. Тошево	2	742	105	Котел	1	823	114
Георги Трайков	1	339	28	Кочериново	2	761	48
Годеч	1	609	44	Криводол	1	522	35
Горна Оряховица	4	2 730	762	Кричим	1	702	110
Гоце Делчев	1	1 399	391	Крумовград	1	708	144
Грамада	1	591	34	Кубрат	1	1 026	149
Грудово	1	828	112	Кула	1	1 501	106
Гулянци	1	434	63	Кърджали	4	5 356	1 041
Гурково	1	510	37	Кюстендил	4	5 938	1 107
Гълъбово	2	1 574	126	Левски	1	1 224	194
Две могили	1	689	62	Летница	1	704	63
Дебелец	1	606	55	Ловеч	6	5 921	927
Девин	2	1 141	132	Лозница	2	596	52
Девня	5	1 453	177	Лом	5	4 630	652
Джебел	1	563	52	Луковит	1	1 819	173

6. Кина през 1977 г. по градове

(Продължение и край)

Градове	Кина	Прожекции	Посещение—хил.	Градове	Кина	Прожекции	Посещение—хил.
Лъки	1	756	32	Садово	2	840	61
Любимец	1	891	109	Самоков	3	3 031	454
Лясковец	1	1 095	138	Сандански	2	2 408	478
Мадан	4	2 093	163	Сапарева баня	2	903	85
Маджарово	1	297	16	Свиленград	2	1 502	265
Малко Търново	1	1 010	85	Свищов	2	2 333	462
Марица	2	1 362	151	Своге	1	987	105
Мездра	1	1 173	320	Севлиево	2	1 552	314
Мелник	1	281	18	Септември	2	1 205	83
Мизия	2	1 096	110	Силистра	2	4 108	968
Михайловград	5	4 892	835	Симитли	1	730	52
Мичурин	1	544	134	Славяново	1	468	82
Момчилград	1	723	149	Сливен	5	6 110	1 511
Мъглиж	1	567	52	Сливница	1	661	89
Неделино	1	630	47	Смолян	5	2 742	622
Несебър	2	816	145	Смядово	1	635	63
Николаево	1	403	43	Созопол	1	506	138
Никопол	1	996	108	Сопот	1	1 200	120
Нова Загора	1	1 800	385	София	45	57 139	14 811
Нови Искър	3	775	74	Станке Димитров	2	2 930	647
Нови Кричим	1	559	52	Стара Загора	7	10 964	2 006
Нови пазар	1	1 176	224	Стражица	1	595	96
Омуртаг	2	1 227	174	Стралджа	1	1 010	101
Оряхово	2	1 717	170	Стрелча	1	677	65
Павликени	1	1 182	224	Сунгурларе	1	333	36
Пазарджик	3	5 499	1 260	Сухиндол	1	546	52
Панагюрище	2	1 662	356	Съединение	1	420	71
Пелово	1	480	88	Твърдица	4	949	102
Перник	8	6 370	1 186	Темелково	1	695	45
Петрич	2	2 549	525	Тервел	1	776	74
Перушица	1	368	67	Тетевен	4	2 738	291
Пещера	2	1 919	265	Толбухин	4	6 560	1 456
Пирдоп	1	1 111	127	Тополовград	1	929	130
Плачковци	2	584	54	Троян	9	2 465	492
Плевен	4	7 181	1 899	Трън	1	631	55
Пловдив	12	16 408	4 350	Тръстеник	1	628	79
Полски Тръмбеш	2	651	79	Трявна	2	1 210	203
Поморие	2	1 212	229	Тутракан	2	2 010	201
Попово	3	2 364	322	Търговище	4	3 360	594
Преслав	1	1 478	176	Угърчий	1	657	55
Провадия	2	1 648	247	Харманли	1	1 689	280
Първомай	3	1 480	237	Хасково	2	3 907	1 205
Раднево	1	915	174	Хисар	2	1 820	258
Радомир	1	996	152	Чепеларе	1	779	124
Разград	5	4 633	821	Червен бряг	2	1 458	308
Разлог	1	1 213	243	Чипровци	1	809	32
Ракигово	1	559	100	Чирпан	2	2 063	382
Раковски	2	740	169	Шабла	1	512	66
Рила	1	493	44	Шипка	1	380	28
Роман	1	688	92	Шумен	7	9 559	1 810
Рудозем	1	683	71	Ябланица	1	556	46
Русе	12	13 216	2 799	Якоруда	1	950	116
				Ямбол	5	6 975	1 315

7. Музеи през 1977 година

О к р ъ з и	Общо	Общностори- чески	Възпомена- телни	Специализи- рани	Експонати	Персонал	
						общо	в т. ч. научни ра- ботници и уредници
НРБ	193	35	55	103	2 568 545	2 115	752
Благоевград	5	1	2	2	59 299	67	21
Бургас	7	1	2	4	45 497	51	22
Варна	5	2	1	2	195 345	57	19
Велико Търново	10	2	4	4	112 765	124	36
Видин	4	1	—	3	31 370	43	15
Враца	4	2	—	2	40 359	22	15
Габрово	9	3	2	4	151 252	199	32
Кърджали	2	1	—	1	18 544	16	7
Кюстендил	5	1	1	3	75 039	112	25
Ловеч	4	1	—	3	76 819	40	22
Михайловград	8	1	3	4	47 628	31	16
Пазарджик	8	1	3	4	73 065	65	33
Перник	2	1	—	1	29 664	29	12
Плевен	11	1	1	9	149 066	148	30
Пловдив	15	2	4	9	224 430	129	44
Разград	2	1	—	1	32 011	18	9
Русе	5	1	1	3	44 979	36	12
Силистра	2	1	—	1	25 447	22	8
Сливен	10	1	3	6	94 255	49	23
Смолян	3	1	—	2	30 109	29	16
Гр. София	34	—	18	16	551 761	525	218
София	11	2	4	5	57 178	36	16
Стара Загора	10	2	4	4	153 317	118	36
Толбухин	4	1	—	3	66 868	43	15
Търговище	1	1	—	—	17 840	14	8
Хасково	3	1	—	2	53 729	20	11
Шумен	7	1	2	4	72 247	57	21
Ямбол	2	1	—	1	38 662	15	10

8. Читалища през 1977 година

О к р ъ з и	Ч и т а л и щ а			Ч л е н о в е					
	о б щ о	в г р а д о в е т е	в с е л а т а	о б щ о			с р е д е н б р о й н а е д н о ч и т а л и щ е		
				в с и ч к о	в г р а д о в е т е	в с е л а т а	в с и ч к о	в г р а д о в е т е	в с е л а т а
Н Р Б	4 252	506	3 746	1 083 759	477 982	605 777	255	945	162
Б л а г о е в г р а д	211	11	200	34 527	10 299	24 228	164	936	121
Б у р г а с	231	21	210	57 074	25 064	32 010	247	1 194	152
В а р н а	170	24	146	59 812	27 191	32 621	352	1 133	223
В е л и к о Т ъ р н о в о	180	24	156	50 951	20 608	30 343	283	859	195
В и д и н	131	7	124	14 580	3 142	11 438	111	449	92
В р а ц а	123	13	110	41 436	13 863	27 573	337	1 066	251
Г а б р о в о	108	25	83	18 780	10 378	8 402	174	415	101
К ъ р д ж а л и	189	10	179	26 860	7 562	19 298	142	756	108
К ю с т е н д и л	170	12	158	22 440	6 109	16 331	132	509	103
Л о в е ч	118	21	97	22 706	7 928	14 778	192	378	152
М и х а и л о в г р а д	135	13	122	26 970	7 563	19 407	200	582	159
П а з а р д ж и к	104	17	87	37 322	16 450	20 872	359	968	240
П е р н и к	164	15	149	11 761	3 552	8 209	72	237	55
П л е в е н	116	16	100	49 284	21 359	27 925	425	1 335	279
П л о в д и в	218	41	177	98 566	45 155	53 411	452	1 101	302
Р а з г р а д	108	10	98	26 099	9 703	16 396	242	970	167
Р у с е	85	12	73	30 555	12 892	17 663	359	1 074	242
С и л и с т р а	118	7	111	27 472	6 452	21 020	233	922	189
С л и в е н	112	16	96	33 774	12 599	21 175	302	787	221
С м о л я н	124	10	114	21 676	7 596	14 080	175	760	124
Г р . С о ф и я	116	79	37	113 464	101 392	12 072	978	1 283	326
С о ф и я	217	23	194	48 592	22 704	25 888	224	987	133
С т а р а З а г о р а	192	11	181	45 657	15 429	30 228	238	1 403	167
Т о л б у х и н	150	7	143	29 706	5 829	23 877	198	833	167
Т ъ р г о в и щ е	180	12	168	31 538	9 879	21 659	175	823	129
Х а с к о в о	184	18	166	28 386	11 987	16 399	154	666	99
Ш у м е н	162	21	141	46 306	27 768	18 538	286	1 322	131
Я м б о л	136	10	126	27 465	7 529	19 936	202	753	158

9. Читалища през 1977 г. по градове

Градове	Читалища	Членове	Градове	Читалища	Членове
Айтос	1	4 669	Джебел	1	269
Алфатар	2	459	Димитровград	2	1 250
Антоново	5	524	Димово	1	100
Априлци	4	949	Долна баня	1	900
Ардино	1	470	Долна Митрополия	1	692
Асеновград	1	7 006	Долна Оряховица	1	562
Ахтопол	1	635	Долни Дъбник	1	1 320
Балчик	2	1 428	Доспат	1	700
Баня	4	440	Драгоман	2	346
Банско	1	710	Дряново	3	1 602
Батак	1	388	Дулово	2	2 286
Белене	1	2 294	Дунавци	1	200
Белица	1	333	Дългопол	1	1 330
Белово	2	589	Елена	4	1 096
Белоградчик	1	1 100	Елин Пелин	1	320
Берковица	1	1 280	Елхово	1	805
Благоевград	2	723	Етрополе	1	1 053
Бобов дол	1	130	Завет	1	250
Бойчиновци	1	220	Земен	1	180
Болярово	1	100	Златарица	1	265
Ботевград	1	3 758	Златица	2	692
Брацигово	1	758	Златоград	1	1 052
Брегово	1	194	Ивайловград	2	470
Брезник	1	920	Исперих	1	1 420
Брезово	2	830	Ихтиман	1	3 160
Бургас	7	8 055	Каблешково	1	130
Бухово	1	142	Каварна	1	791
Българово	1	214	Казанлък	1	8 672
Бяла	1	1 080	Калофер	1	200
Бяла Слатина	1	2 900	Камено	1	742
Бяла Черква	1	470	Каолиново	5	609
Варна	17	18 999	Карлово	2	3 835
Велико Търново	5	3 270	Карнобат	1	4 050
Велинград	3	3 992	Каспичан	3	875
Ветово	1	275	Кермен	1	640
Видин	1	1 215	Килифарево	1	584
Враца	2	3 460	Клисура	1	300
Вълчедръм	1	1 610	Кнежа	1	450
Вълчидол	1	980	Козлодуй	1	1 224
Върбица	1	1 250	Койнаре	1	532
Вършец	2	590	Копривщица	1	410
Габрово	15	3 342	Костенец	2	1 730
Ген Тошево	1	86	Костинброд	4	2 167
Георги Трайков	1	1 100	Котел	1	1 155
Годеч	1	836	Кочериново	2	530
Горна Оряховица	2	817	Криводол	1	665
Гоце Делчев	1	1 824	Кричим	1	2 000
Грамада	1	120	Крумовград	1	463
Грудово	1	1 279	Кубрат	1	2 500
Гулянци	1	420	Кула	1	213
Гурково	1	380	Кърджали	4	5 290
Гълъбово	2	200	Кюстендил	5	3 474
Две могили	1	605	Левски	1	1 600
Дебелец	1	500	Летница	1	380
Девин	2	1 171	Ловеч	3	1 502
Девня	3	1 780	Лозница	2	681

9. Читалища през 1977 г. по градове

(Продължение и край)

Градове	Читалища	Членове	Градове	Читалища	Членове
Лом	4	2 445	Самоков	2	4 870
Луковит	1	1 370	Сандански	1	3 380
Лъки	1	84	Саларева баня	2	800
Любимец	1	1 098	Свиленград	2	1 724
Лясковец	1	1 630	Свищов	2	7 144
Маджарово	1	644	Своге	1	758
Малко Търново	1	1 230	Севлиево	1	2 796
Марица	3	641	Септември	2	1 052
Мездра	1	765	Силистра	2	957
Мелник	1	160	Симитли	1	500
Мизия	2	860	Славяново	1	725
Михайловград	3	1 038	Сливен	10	8 614
Мичурин	1	638	Сливница	1	820
Момчилград	1	600	Смолян	3	3 452
Мъглиж	1	800	Смядово	1	250
Неделино	1	245	Созопол	1	352
Несебър	1	70	Сопот	2	1 142
Николаево	1	700	София	71	98 952
Никопол	1	568	Станке Димитров	1	1 055
Нова Загора	2	915	Стара Загора	1	1 930
Нови Искър	4	2 000	Стражица	1	767
Нови Крчим	2	3 183	Стралджа	1	1 140
Нови Пазар	1	560	Стрелча	1	1 270
Омуртаг	1	640	Сунгурларе	1	600
Оряхово	2	2 197	Сухиндол	1	1 285
Павликени	1	970	Съединение	2	1 430
Пазарджик	4	5 031	Твърдица	2	1 275
Панагюрище	1	900	Темелково	2	266
Пелово	1	596	Тервел	1	220
Перник	9	441	Тетевен	2	2 230
Петрич	1	1 604	Толбухин	1	2 464
Перушица	1	1 500	Тополовград	1	697
Пещера	1	950	Троян	7	611
Пирдоп	1	742	Трън	1	420
Плачковци	3	358	Тръстеник	1	2 052
Плевен	6	8 550	Трявна	3	2 280
Пловдив	15	17 002	Тутракан	1	2 750
Полски Тръмбеш	2	1 248	Търговище	3	3 262
Поморие	2	2 400	Угърчинг	1	380
Попово	3	5 453	Харманли	1	2 537
Преслав	2	4 295	Хасково	8	4 093
Провадия	1	3 002	Хисар	4	1 321
Първомай	3	1 750	Чепеларе	1	892
Раднево	2	1 180	Червен бряг	1	2 542
Радомир	1	1 325	Чипровци	1	380
Разград	5	4 852	Чирпан	1	1 167
Разлог	1	661	Шабла	1	840
Ракитово	1	1 520	Шипка	1	400
Раковски	2	2 256	Шумен	8	19 929
Рила	1	120	Ябланица	2	506
Роман	1	810	Якоруда	1	404
Русе	9	10 932	Ямбол	6	4 787
Садово	2	1 400			

№	Окръзи	Библиотеки						
		общо	окръжни	читалищни	към предприятия и учреждения	училищни	към висши учебни заведения	специални
1	НРБ	10 318	28	3 882	1 992	3 700	25	691
2	Благоевград	341	1	107	50	164	1	18
3	Бургас	491	1	225	79	166	1	19
4	Варна	427	1	169	102	121	3	31
5	Велико Търново	471	1	172	111	164	2	21
6	Видин	245	1	125	29	80	—	10
7	Враца	286	1	123	32	118	—	12
8	Габрово	304	1	99	89	89	1	25
9	Кърджали	438	1	172	25	229	—	11
10	Кюстендил	289	1	144	48	88	—	8
11	Ловеч	303	1	116	54	115	—	17
12	Михайловград	302	1	134	41	116	—	10
13	Пазарджик	335	1	103	106	109	—	16
14	Перник	270	1	156	42	63	—	8
15	Плевен	383	1	116	97	151	1	17
16	Пловдив	633	1	218	132	233	5	44
17	Разград	260	1	107	28	112	—	12
18	Русе	340	1	85	95	126	1	32
19	Силистра	233	1	110	28	86	—	8
20	Сливен	300	1	105	70	104	—	20
21	Смолян	257	1	102	32	105	—	17
22	Гр. София	828	1) ²	116	262	218	8	222
23	София	445	—	202	64	164	—	15
24	Стара Загора	520	1	187	118	171	1	42
25	Толбухин	236	1	83	36	108	—	8
26	Търговище	351	1	169	49	123	—	9
27	Хасково	348	1	154	57	125	—	11
28	Шумен	408	1	162	79	146	1	19
29	Ямбол	274	1	121	37	106	—	9

1) Включена е Националната библиотека „Кирил и Методий“.

1977 г. по вид

Библиотечен фонд – хиляди

Библиотечен фонд – хиляди														№
о б щ о							в т. ч. к н и г и							
всичко	окръжни	читалищни	към предприя- тия и учреж- дения	училищни	към висши учебни заве- дения	специални	всичко	окръжни	читалищни	към предприя- тия и учреж- дения	училищни	към висши учебни заве- дения	специални	
82 675	9 433	27 743	7 884	13 330	3 363	20 922	64 689	7 574	27 554	7 790	13 157	2 304	6 310	1
1 993	240	1 070	157	425	12	89	1 958	222	1 064	156	423	10	83	2
2 954	318	1 357	432	629	52	166	2 756	252	1 354	431	614	16	89	3
3 497	452	944	643	613	428	417	3 013	364	944	637	610	225	233	4
3 546	403	1 632	431	650	219	211	3 330	348	1 590	423	645	196	128	5
1 157	242	621	62	194	–	38	1 138	237	620	61	194	–	26	6
1 953	189	1 105	124	448	–	87	1 916	173	1 095	124	447	–	77	7
2 111	251	670	432	340	54	364	1 815	236	668	432	337	46	96	8
1 693	202	776	79	552	–	84	1 665	183	775	74	552	–	81	9
1 306	146	568	161	344	–	87	1 273	142	565	159	340	–	67	10
1 515	158	825	118	331	–	83	1 474	139	818	118	330	–	69	11
1 659	159	941	132	371	–	56	1 635	152	933	132	366	–	52	12
1 929	168	1 018	289	370	–	84	1 898	159	1 014	283	369	–	73	13
1 153	169	524	197	198	–	65	1 136	160	523	197	198	–	58	14
2 460	333	1 178	269	526	26	128	2 357	274	1 164	266	511	24	118	15
5 098	827	1 856	624	923	465	403	4 529	619	1 850	619	888	330	223	16
1 506	158	722	61	472	–	93	1 484	154	721	60	469	–	80	17
2 516	464	727	445	519	112	249	2 283	372	725	442	508	80	156	18
1 210	195	670	38	257	–	50	1 193	186	670	36	254	–	47	19
1 810	202	937	195	335	–	141	1 736	189	931	194	334	–	88	20
1 293	122	620	137	353	–	61	1 262	108	615	136	347	–	56	21
25 725	1) 2 400	1 791	1 359	1 431	1 936	16 808	10 972	1) 1 470	1 781	1 318	1 391	1 325	3 687	22
2 151	–	1 361	241	451	–	98	2 097	–	1 354	237	447	–	59	23
3 689	301	1 603	548	596	8	633	3 299	258	1 585	546	593	8	309	24
1 535	213	834	104	326	–	58	1 497	195	829	104	324	–	45	25
1 449	188	750	86	357	–	68	1 433	177	749	86	356	–	65	26
1 985	250	1 035	190	413	–	97	1 951	234	1 024	190	411	–	92	27
2 218	474	838	186	526	51	143	2 058	384	826	185	520	44	99	28
1 564	209	770	144	380	–	61	1 531	187	767	144	379	–	54	29

11. Дейност на Библиотеките

№	О к р ъ з и	Окръжни библиотеки ¹⁾				Читалищни библиотеки				Библиотеки към предприятия и учреждения			
		библиотечен фонд на една библиотека	библиотечен фонд на един читател	зает библиотечен фонд на един читател	читатели на един библиотекар	библиотечен фонд на една библиотека	библиотечен фонд на един читател	зает библиотечен фонд на един читател	читатели на един библиотекар	библиотечен фонд на една библиотека	библиотечен фонд на един читател	зает библиотечен фонд на един читател	читатели на един библиотекар
1	НРБ	336 898	27	20	396	7 147	19	16	333	3 958	15	10	269
2	Благоевград	239 993	34	19	464	9 996	17	14	295	3 139	11	6	299
3	Бургас	318 136	26	20	447	6 030	15	15	394	5 467	15	14	396
4	Варна	451 722	27	18	634	5 588	19	16	273	6 302	17	13	360
5	Велико Търново	402 534	39	19	366	9 485	22	17	362	3 887	22	11	188
6	Видин	241 504	18	18	684	4 967	27	12	241	2 128	18	9	130
7	Враца	189 437	26	19	564	8 986	19	13	407	3 884	11	8	325
8	Габрово	250 493	20	18	518	6 765	24	18	281	4 858	20	11	258
9	Кърджали	202 084	23	22	408	4 510	11	9	388	3 175	27	15	193
10	Кюстендил	146 343	26	20	431	3 946	21	11	213	3 343	13	7	341
11	Ловеч	157 945	18	19	464	7 114	23	13	328	2 188	13	6	182
12	Михайловград	158 750	20	17	538	7 021	19	12	338	3 237	11	7	282
13	Пазарджик	168 384	22	20	421	9 887	19	18	434	2 723	8	6	337
14	Перник	169 421	19	22	677	3 356	23	12	156	4 683	18	12	268
15	Плевен	333 435	30	18	429	10 152	17	15	491	2 778	18	9	168
16	Пловдив	826 716	25	21	339	8 516	17	18	439	4 728	12	8	402
17	Разград	157 910	21	23	580	6 749	18	15	347	2 183	29	6	87
18	Русе	463 625	26	16	532	8 556	13	16	551	4 685	16	13	283
19	Силистра	194 682	23	21	523	6 094	26	15	213	1 335	16	6	81
20	Сливен	202 344	23	23	456	8 928	26	15	304	2 785	15	8	197
21	Смолян	121 641	20	20	385	6 078	21	11	293	4 276	18	10	231
22	Гр. София ¹⁾	1200035	¹⁾ 36	¹⁾ 22	¹⁾ 249	15 443	18	22	580	5 188	17	11	312
23	София	-	-	-	-	6 735	22	19	291	3 762	13	7	336
24	Стара Загора	300 883	26	19	535	8 575	22	18	297	4 641	17	11	259
25	Толбухин	213 328	20	17	651	10 048	16	16	327	2 882	12	6	257
26	Търговище	188 492	26	19	482	4 436	24	12	194	1 768	19	7	114
27	Хасково	250 211	22	20	378	6 722	18	16	315	3 335	12	11	270
28	Шумен	473 986	53	18	388	5 172	21	14	224	2 353	20	7	116
29	Ямбол	209 073	33	21	419	6 365	22	17	294	3 883	21	13	210

1) Включена е Националната библиотека „Кирил и Методий“.

ХІІІ. КУЛТУРА И ИЗКУСТВО

541

през 1977 г. по вид

Училищни Библиотеки				Библиотеки към висши учебни заведения				Специални Библиотеки				№
библиотечен фонд на една библиотека	библиотечен фонд на един читател	зает библиотечен фонд на един читател	читатели на един библиотекар	библиотечен фонд на една библиотека	библиотечен фонд на един читател	зает библиотечен фонд на един читател	читатели на един библиотекар	библиотечен фонд на една библиотека	библиотечен фонд на един читател	зает библиотечен фонд на един читател	читатели на един библиотекар	
3 603	16	10	231	134 500	42	25	255	30 278	96	22	204	1
2 591	14	8	191	12 265	25	15	162	4 965	19	7	283	2
3 793	14	11	273	51 790	30	20	286	8 736	52	14	187	3
5 064	14	10	347	142 898	53	23	252	13 451	39	13	318	4
3 965	21	13	202	109 609	53	23	154	10 045	86	39	123	5
2 431	14	7	179	—	—	—	—	3 841	33	7	129	6

3 792	16	9	238	-	-	-	-	7 208	28	12	256	7
3 823	21	10	223	54 241	25	16	365	14 566	70	10	227	8
2 411	14	7	176	-	-	-	-	7 595	25	10	301	9
3 910	18	10	230	-	-	-	-	10 835	55	20	196	10
2 880	19	10	160	-	-	-	-	4 857	20	10	228	11
3 198	16	8	203	-	-	-	-	5 615	26	10	194	12
3 395	15	8	226	-	-	-	-	5 226	20	4	375	13
3 146	13	7	250	-	-	-	-	8 119	18	7	367	14
3 481	17	8	206	25 510	26	15	199	7 549	22	6	330	15
3 963	15	10	269	92 951	42	22	254	9 147	62	17	138	16
4 207	18	9	243	-	-	-	-	7 804	25	6	271	17
4 118	17	10	236	111 841	26	23	333	7 787	30	11	249	18
2 987	14	9	214	-	-	-	-	6 284	30	6	211	19
3 219	16	9	204	-	-	-	-	7 049	30	10	281	20
3 363	16	9	206	-	-	-	-	3 599	26	7	131	21
6 563	16	13	417	241 943	44	28	258	75 711	151	32	181	22
2 753	16	9	187	-	-	-	-	6 563	71	33	116	23
3 485	16	11	220	8 200	8	4	488	15 062	50	14	345	24
3 020	12	8	254	-	-	-	-	7 233	71	8	102	25
2 901	16	11	181	-	-	-	-	7 543	33	6	203	26
3 307	16	10	208	-	-	-	-	8 773	37	17	286	27
3 603	19	11	191	50 438	38	9	335	7 548	54	16	140	28
3 582	20	11	194	-	-	-	-	6 831	30	13	296	29

12. Библиотеки през 1977 г. по градове и вид

	Общо	Окръжни библиотеки	Читалищни библиотеки	Библиотеки към предприятия и учреждения	Училищни библиотеки	Библиотеки към висши учебни заведения	Специални библиотеки
Айтос							
Библиотеки	17	—	1	7	7	—	2
Библиотечен фонд	129 685	—	78 272	6 593	38 753	—	6 067
Читатели	8 186	—	4 669	432	2 588	—	497
Зает библиотечен фонд	150 300	—	109 910	1 054	37 374	—	1 962
Алфатар							
Библиотеки	2	—	2	—	—	—	—
Библиотечен фонд	20 291	—	20 291	—	—	—	—
Читатели	843	—	843	—	—	—	—
Зает библиотечен фонд	17 598	—	17 598	—	—	—	—
Антоново							
Библиотеки	6	—	4	—	2	—	—
Библиотечен фонд	16 894	—	10 549	—	6 345	—	—
Читатели	692	—	340	—	352	—	—
Зает библиотечен фонд	8 278	—	5 958	—	2 320	—	—
Априлци							
Библиотеки	7	—	4	—	3	—	—
Библиотечен фонд	36 406	—	31 151	—	5 255	—	—
Читатели	1 339	—	963	—	376	—	—
Зает библиотечен фонд	18 805	—	15 157	—	3 648	—	—
Ардино							
Библиотеки	6	—	1	1	3	—	1
Библиотечен фонд	63 945	—	29 534	4 324	25 928	—	4 159
Читатели	2 320	—	1 305	115	660	—	240
Зает библиотечен фонд	21 083	—	9 809	4 154	6 457	—	663
Асеновград							
Библиотеки	32	—	1	19	10	—	2
Библиотечен фонд	177 792	—	78 183	43 466	51 819	—	4 324
Читатели	11 954	—	6 006	2 216	3 612	—	120
Зает библиотечен фонд	214 959	—	142 282	18 919	50 958	—	2 800
Ахтопол							
Библиотеки	2	—	1	—	1	—	—
Библиотечен фонд	10 812	—	10 101	—	711	—	—
Читатели	707	—	635	—	72	—	—
Зает библиотечен фонд	5 943	—	4 793	—	1 150	—	—
Балчик							
Библиотеки	8	—	1	1	5	—	1
Библиотечен фонд	83 852	—	65 471	3 335	14 134	—	912
Читатели	5 533	—	3 741	720	1 057	—	15
Зает библиотечен фонд	65 741	—	51 500	800	12 900	—	541
Баня							
Библиотеки	12	—	3	6	2	—	1
Библиотечен фонд	52 982	—	22 924	17 274	8 644	—	4 140
Читатели	7 402	—	720	5 261	493	—	928
Зает библиотечен фонд	40 993	—	15 320	8 402	15 969	—	1 302
Банско							
Библиотеки	9	—	1	1	6	—	1
Библиотечен фонд	63 589	—	38 765	641	23 785	—	398
Читатели	4 178	—	3 030	52	1 096	—	—
Зает библиотечен фонд	49 334	—	32 086	177	17 071	—	—
Батак							
Библиотеки	9	—	1	4	3	—	1
Библиотечен фонд	44 803	—	25 121	4 170	13 457	—	2 055
Читатели	2 540	—	1 398	592	550	—	—
Зает библиотечен фонд	33 908	—	29 256	820	3 832	—	—
Белене							
Библиотеки	3	—	1	—	2	—	—
Библиотечен фонд	32 002	—	26 110	—	5 892	—	—
Читатели	2 765	—	2 407	—	358	—	—
Зает библиотечен фонд	53 807	—	50 259	—	3 548	—	—
Белица							
Библиотеки	3	—	1	—	2	—	—
Библиотечен фонд	31 425	—	28 710	—	2 715	—	—
Читатели	1 774	—	1 384	—	390	—	—
Зает библиотечен фонд	34 570	—	31 540	—	3 030	—	—
Белово							
Библиотеки	6	—	2	3	1	—	—
Библиотечен фонд	44 843	—	25 253	10 561	9 029	—	—
Читатели	2 039	—	1 241	507	291	—	—
Зает библиотечен фонд	32 126	—	28 515	1 470	2 141	—	—
Белоградчик							
Библиотеки	7	—	1	1	3	—	2
Библиотечен фонд	64 757	—	44 108	1 304	16 618	—	2 727
Читатели	3 469	—	2 230	19	1 064	—	156
Зает библиотечен фонд	50 046	—	39 009	193	9 876	—	968

12. Библиотеки през 1977 г. по градове и вид

(Продължение)

	Общо	Окръжни библиотеки	Читалищни библиотеки	Библиотеки към предприятия и учреждения	Училищни библиотеки	Библиотеки към висши учебни заведения	Специални библиотеки
Берковица							
Библиотеки	18	—	1	6	10	—	1
Библиотечен фонд	112 579	—	68 882	7 223	33 485	—	2 989
Читатели	6 776	—	3 069	1 520	2 173	—	14
Зает библиотечен фонд	105 445	—	68 349	15 810	21 057	—	229
Благоевград							
Библиотеки	44	1	1	16	17	1	8
Библиотечен фонд	563 078	239 993	97 457	60 649	91 026	12 265	61 688
Читатели	28 172	6 959	5 375	7 196	4 454	487	3 701
Зает библиотечен фонд	338 843	133 669	104 727	33 238	34 891	7 258	25 060
Бобов дол							
Библиотеки	6	—	1	2	3	—	—
Библиотечен фонд	42 552	—	5 099	28 303	9 150	—	—
Читатели	2 224	—	350	1 274	600	—	—
Зает библиотечен фонд	31 399	—	6 796	20 313	4 290	—	—
Бойчиновци							
Библиотеки	6	—	1	2	3	—	—
Библиотечен фонд	37 578	—	8 407	19 658	9 513	—	—
Читатели	2 131	—	503	696	932	—	—
Зает библиотечен фонд	25 903	—	7 937	11 573	6 393	—	—
Болярово							
Библиотеки	2	—	1	—	1	—	—
Библиотечен фонд	11 681	—	9 391	—	2 290	—	—
Читатели	614	—	454	—	160	—	—
Зает библиотечен фонд	6 819	—	5 139	—	1 680	—	—
Ботевград							
Библиотеки	18	—	1	8	6	—	3
Библиотечен фонд	132 250	—	47 402	20 526	36 465	—	27 857
Читатели	7 409	—	2 380	1 474	2 967	—	588
Зает библиотечен фонд	118 577	—	59 399	10 790	28 326	—	20 062
Брацигово							
Библиотеки	8	—	1	1	6	—	—
Библиотечен фонд	53 617	—	26 132	2 480	25 005	—	—
Читатели	3 032	—	1 565	100	1 367	—	—
Зает библиотечен фонд	35 581	—	29 216	400	5 965	—	—
Брегово							
Библиотеки	3	—	1	—	2	—	—
Библиотечен фонд	28 765	—	19 381	—	9 384	—	—
Читатели	868	—	437	—	431	—	—
Зает библиотечен фонд	5 067	—	4 218	—	849	—	—
Брезник							
Библиотеки	7	—	1	4	2	—	—
Библиотечен фонд	59 928	—	40 686	5 982	13 260	—	—
Читатели	2 339	—	1 560	146	633	—	—
Зает библиотечен фонд	33 633	—	25 798	895	6 940	—	—
Брезово							
Библиотеки	4	—	2	—	2	—	—
Библиотечен фонд	37 044	—	17 408	—	19 636	—	—
Читатели	1 662	—	909	—	753	—	—
Зает библиотечен фонд	32 996	—	16 500	—	16 496	—	—
Бургас							
Библиотеки	114	1	7	57	37	1	11
Библиотечен фонд	1 388 952	318 136	196 789	374 019	307 934	51 790	140 284
Читатели	71 860	12 082	14 477	23 741	17 889	1 718	1 953
Зает библиотечен фонд	1 266 133	238 304	349 981	354 262	254 485	33 814	35 287
Бухово							
Библиотеки	3	—	—	1	2	—	—
Библиотечен фонд	40 214	—	—	35 691	4 523	—	—
Читатели	2 227	—	—	1 803	424	—	—
Зает библиотечен фонд	32 997	—	—	28 675	4 322	—	—
Българово							
Библиотеки	3	—	1	—	2	—	—
Библиотечен фонд	15 055	—	9 413	—	5 642	—	—
Читатели	1 021	—	689	—	332	—	—
Зает библиотечен фонд	15 330	—	11 850	—	3 480	—	—
Бяла							
Библиотеки	12	—	1	4	5	—	2
Библиотечен фонд	61 715	—	30 032	5 975	22 037	—	3 671
Читатели	4 806	—	2 354	264	1 511	—	677
Зает библиотечен фонд	61 534	—	42 708	3 185	9 216	—	6 425

12. Библиотеки през 1977 г. по градове и вид

(Продължение)

	Общо	Окръжни библиотеки	Читалищни библиотеки	Библиотеки към предприятия и учреждения	Училищни библиотеки	Библиотеки към висши учебни заведения	Специални библиотеки
Бяла Слатина							
Библиотеки	11	—	1	5	5	—	—
Библиотечен фонд	117 239	—	58 539	10 425	48 275	—	—
Читатели	5 960	—	2 609	1 721	1 630	—	—
Зает библиотечен фонд	76 291	—	49 093	14 641	12 557	—	—
Бяла черква							
Библиотеки	3	—	1	—	1	—	1
Библиотечен фонд	31 868	—	28 805	—	2 214	—	849
Читатели	1 197	—	1 059	—	138	—	—
Зает библиотечен фонд	13 309	—	12 629	—	680	—	—
Варна							
Библиотеки	182	1	17	83	51	3	27
Библиотечен фонд	2 422 691	451 722	222 765	559 679	413 868	428 695	345 962
Читатели	108 920	16 479	12 161	33 787	28 702	8 051	9 740
Зает библиотечен фонд	1 652 869	298 278	254 440	472 048	311 779	184 313	132 011
Велико Търново							
Библиотеки	76	1	5	40	20	1	9
Библиотечен фонд	1 018 968	402 534	135 497	151 192	129 841	117 981	81 923
Читатели	35 638	10 246	8 317	6 655	6 380	2 445	1 595
Зает библиотечен фонд	661 455	196 951	170 745	64 169	81 804	62 379	85 407
Велинград							
Библиотеки	31	—	3	18	8	—	2
Библиотечен фонд	166 014	—	99 402	29 941	34 000	—	2 671
Читатели	21 512	—	3 966	13 543	1 988	—	2 015
Зает библиотечен фонд	153 790	—	97 281	34 444	20 755	—	1 310
Ветово							
Библиотеки	2	—	1	—	1	—	—
Библиотечен фонд	17 077	—	14 580	—	2 497	—	—
Читатели	1 738	—	1 380	—	358	—	—
Зает библиотечен фонд	21 276	—	19 698	—	1 578	—	—
Видин							
Библиотеки	46	1	—	23	15	—	7
Библиотечен фонд	394 204	241 504	—	53 621	64 261	—	34 818
Читатели	23 219	13 680	—	2 934	5 599	—	1 006
Зает библиотечен фонд	326 459	251 585	—	28 490	39 316	—	7 068
Враца							
Библиотеки	46	1	2	15	20	—	8
Библиотечен фонд	550 743	189 437	144 849	65 147	96 006	—	55 304
Читатели	27 648	7 329	8 028	3 982	6 317	—	1 992
Зает библиотечен фонд	410 135	142 213	158 846	43 683	46 316	—	19 077
Вълчедръм							
Библиотеки	3	—	1	—	2	—	—
Библиотечен фонд	39 883	—	35 520	—	4 363	—	—
Читатели	1 447	—	1 274	—	173	—	—
Зает библиотечен фонд	23 546	—	20 842	—	2 704	—	—
Вълчидол							
Библиотеки	2	—	1	—	1	—	—
Библиотечен фонд	17 601	—	11 678	—	5 923	—	—
Читатели	1 421	—	992	—	1 429	—	—
Зает библиотечен фонд	22 129	—	17 092	—	5 037	—	—
Върбица							
Библиотеки	2	—	1	—	1	—	—
Библиотечен фонд	18 460	—	14 860	—	3 600	—	—
Читатели	1 142	—	982	—	160	—	—
Зает библиотечен фонд	3 787	—	3 327	—	460	—	—
Вършец							
Библиотеки	9	—	2	2	5	—	—
Библиотечен фонд	65 376	—	43 693	8 670	13 013	—	—
Читатели	5 797	—	1 871	2 802	1 124	—	—
Зает библиотечен фонд	35 972	—	20 538	4 288	11 146	—	—
Габрово							
Библиотеки	97	1	13	41	26	1	15
Библиотечен фонд	1 044 871	250 493	56 822	229 040	147 476	54 241	306 799
Читатели	42 128	12 421	3 734	11 392	8 035	2 192	4 354
Зает библиотечен фонд	585 787	225 221	59 662	132 101	87 761	34 447	46 595
Генерал Тошево							
Библиотеки	4	—	1	—	3	—	—
Библиотечен фонд	46 878	—	33 105	—	13 773	—	—
Читатели	3 741	—	2 859	—	882	—	—
Зает библиотечен фонд	40 165	—	33 838	—	5 327	—	—
Георги Трайков							
Библиотеки	4	—	1	1	2	—	—
Библиотечен фонд	38 963	—	19 137	5 729	14 097	—	—
Читатели	1 540	—	780	152	608	—	—
Зает библиотечен фонд	20 581	—	14 985	1 215	4 381	—	—

12. Библиотеки през 1977 г. по градове и вид

(Продължение)

	Общо	Окръжни библиотеки	Читалищни библиотеки	Библиотеки към предприятия и учреждения	Училищни библиотеки	Библиотеки към висши учебни заведения	Специални библиотеки
Годеч							
Библиотеки	6	—	1	2	3	—	—
Библиотечен фонд	39 007	—	21 256	5 694	12 057	—	—
Читатели	1 913	—	409	562	942	—	—
Заега библиотечен фонд	14 151	—	4 006	2 338	7 807	—	—
Горна Оряховица							
Библиотеки	41	—	2	24	12	—	3
Библиотечен фонд	364 359	—	73 627	156 775	87 580	—	46 377
Читатели	18 457	—	5 437	8 084	4 520	—	416
Заега библиотечен фонд	307 000	—	123 670	98 143	79 747	—	5 440
Гоце Делчев							
Библиотеки	18	—	1	7	8	—	2
Библиотечен фонд	158 952	—	87 672	19 093	45 938	—	6 249
Читатели	6 594	—	3 553	536	1 995	—	510
Заега библиотечен фонд	94 278	—	68 224	2 851	19 553	—	3 650
Грамада							
Библиотеки	2	—	1	—	1	—	—
Библиотечен фонд	21 859	—	18 932	—	2 927	—	—
Читатели	905	—	685	—	220	—	—
Заега библиотечен фонд	8 305	—	7 484	—	821	—	—
Грудово							
Библиотеки	8	—	1	2	5	—	—
Библиотечен фонд	53 866	—	29 701	1 591	22 574	—	—
Читатели	3 421	—	1 998	102	1 321	—	—
Заега библиотечен фонд	31 809	—	24 056	321	7 432	—	—
Гулянци							
Библиотеки	2	—	1	—	1	—	—
Библиотечен фонд	10 787	—	9 358	—	1 429	—	—
Читатели	1 285	—	1 164	—	121	—	—
Заега библиотечен фонд	15 353	—	14 033	—	1 320	—	—
Гурково							
Библиотеки	4	—	1	2	1	—	—
Библиотечен фонд	16 900	—	12 022	3 364	1 514	—	—
Читатели	816	—	431	101	284	—	—
Заега библиотечен фонд	15 495	—	14 403	452	640	—	—
Гълъбово							
Библиотеки	8	—	2	2	3	—	1
Библиотечен фонд	63 100	—	9 745	33 567	12 059	—	7 729
Читатели	3 520	—	595	1 519	1 032	—	374
Заега библиотечен фонд	41 725	—	6 357	27 287	3 926	—	4 155
Две могили							
Библиотеки	3	—	1	—	2	—	—
Библиотечен фонд	39 197	—	26 015	—	13 182	—	—
Читатели	1 827	—	1 587	—	240	—	—
Заега библиотечен фонд	29 698	—	28 798	—	900	—	—
Дебелец							
Библиотеки	5	—	1	1	2	—	1
Библиотечен фонд	74 831	—	10 544	5 851	7 875	—	50 561
Читатели	1 504	—	734	325	310	—	135
Заега библиотечен фонд	19 019	—	11 806	1 696	3 642	—	1 875
Девин							
Библиотеки	10	—	2	4	2	—	2
Библиотечен фонд	59 246	—	37 242	6 341	10 364	—	5 299
Читатели	3 073	—	1 930	326	703	—	114
Заега библиотечен фонд	28 152	—	24 369	1 215	2 000	—	568
Девня							
Библиотеки	14	—	3	5	3	—	3
Библиотечен фонд	138 628	—	21 447	41 045	10 900	—	65 236
Читатели	4 590	—	1 716	1 230	895	—	749
Заега библиотечен фонд	38 897	—	18 194	15 099	3 160	—	2 444
Джебел							
Библиотеки	3	—	1	—	2	—	—
Библиотечен фонд	30 284	—	20 066	—	10 218	—	—
Читатели	2 987	—	1 915	—	1 072	—	—
Заега библиотечен фонд	37 430	—	33 270	—	4 160	—	—
Димитровград							
Библиотеки	36	—	3	15	12	—	6
Библиотечен фонд	420 260	—	202 730	86 665	86 426	—	44 439
Читатели	20 814	—	8 448	6 338	4 647	—	1 381
Заега библиотечен фонд	342 796	—	163 341	81 358	80 223	—	17 874
Димово							
Библиотеки	4	—	1	1	2	—	—
Библиотечен фонд	23 531	—	16 861	610	6 060	—	—
Читатели	1 100	—	803	—	297	—	—
Заега библиотечен фонд	12 905	—	10 368	—	2 537	—	—
Долна баня							
Библиотеки	5	—	1	1	3	—	—
Библиотечен фонд	32 670	—	20 543	2 085	10 042	—	—
Читатели	1 921	—	1 206	415	300	—	—
Заега библиотечен фонд	29 119	—	25 255	1 041	2 823	—	—

12. Библиотеки през 1977 г. по градове и вид

(Продължение)

	Общо	Окръжни библиотеки	Читалищни библиотеки	Библиотеки към предприятия и учреждения	Училищни библиотеки	Библиотеки към висши учебни заведения	Специални библиотеки
Долна Митрополия							
Библиотеки	5	—	1	2	1	—	1
Библиотечен фонд	41 009	—	18 644	16 774	2 591	—	3 000
Читатели	2 032	—	384	1 164	431	—	53
Зает библиотечен фонд	20 418	—	6 829	10 864	2 360	—	365
Долна Оряховица							
Библиотеки	2	—	1	—	1	—	—
Библиотечен фонд	17 698	—	14 916	—	2 782	—	—
Читатели	1 114	—	1 006	—	108	—	—
Зает библиотечен фонд	18 134	—	17 552	—	582	—	—
Долни Дъбник							
Библиотеки	7	—	1	1	5	—	—
Библиотечен фонд	58 438	—	16 305	16 926	25 207	—	—
Читатели	2 515	—	1 199	585	731	—	—
Зает библиотечен фонд	36 417	—	22 068	10 360	3 989	—	—
Доспат							
Библиотеки	2	—	1	—	1	—	—
Библиотечен фонд	16 904	—	12 707	—	4 197	—	—
Читатели	849	—	576	—	273	—	—
Зает библиотечен фонд	5 776	—	3 475	—	2 301	—	—
Драгоман							
Библиотеки	5	—	2	2	1	—	—
Библиотечен фонд	24 250	—	17 339	2 006	4 905	—	—
Читатели	1 090	—	824	80	186	—	—
Зает библиотечен фонд	17 099	—	16 473	200	426	—	—
Дряново							
Библиотеки	17	—	2	9	4	—	2
Библиотечен фонд	141 754	—	63 119	39 094	31 079	—	8 462
Читатели	5 384	—	2 525	1 285	1 293	—	281
Зает библиотечен фонд	84 461	—	58 761	10 736	13 731	—	1 233
Дулово							
Библиотеки	6	—	2	—	3	—	1
Библиотечен фонд	72 985	—	59 100	—	12 025	—	1 860
Читатели	3 247	—	1 860	—	1 287	—	100
Зает библиотечен фонд	36 608	—	27 465	—	8 985	—	158
Дунавци							
Библиотеки	4	—	1	—	3	—	—
Библиотечен фонд	28 400	—	16 601	—	11 799	—	—
Читатели	1 586	—	662	—	924	—	—
Зает библиотечен фонд	15 026	—	10 241	—	4 785	—	—
Дългопол							
Библиотеки	2	—	1	—	1	—	—
Библиотечен фонд	27 933	—	18 200	—	9 733	—	—
Читатели	1 453	—	667	—	786	—	—
Зает библиотечен фонд	23 519	—	9 789	—	13 730	—	—
Елена							
Библиотеки	9	—	4	1	3	—	1
Библиотечен фонд	64 609	—	38 658	799	20 297	—	4 855
Читатели	2 668	—	1 951	25	692	—	—
Зает библиотечен фонд	39 538	—	31 923	100	7 515	—	—
Елин' Пелин							
Библиотеки	4	—	1	1	2	—	—
Библиотечен фонд	46 459	—	39 997	534	5 928	—	—
Читатели	2 318	—	1 995	—	323	—	—
Зает библиотечен фонд	48 695	—	47 818	—	877	—	—
Елхово							
Библиотеки	12	—	1	4	5	—	2
Библиотечен фонд	86 157	—	48 013	4 498	30 886	—	2 760
Читатели	4 130	—	2 225	266	1 439	—	200
Зает библиотечен фонд	84 012	—	64 166	618	18 878	—	350
Етрополе							
Библиотеки	14	—	1	5	7	—	1
Библиотечен фонд	68 450	—	39 243	6 774	21 978	—	455
Читатели	3 904	—	1 766	432	1 706	—	—
Зает библиотечен фонд	61 170	—	48 892	2 666	9 612	—	—
Завет							
Библиотеки	4	—	1	—	3	—	—
Библиотечен фонд	44 725	—	23 751	—	20 974	—	—
Читатели	2 014	—	1 285	—	729	—	—
Зает библиотечен фонд	39 515	—	29 607	—	9 908	—	—
Земен							
Библиотеки	2	—	1	—	1	—	—
Библиотечен фонд	16 441	—	12 897	—	3 544	—	—
Читатели	896	—	809	—	87	—	—
Зает библиотечен фонд	12 955	—	12 655	—	300	—	—
Златарица							
Библиотеки	3	—	1	—	2	—	—
Библиотечен фонд	17 303	—	13 715	—	3 588	—	—
Читатели	2 163	—	1 060	—	1 103	—	—
Зает библиотечен фонд	17 110	—	15 550	—	1 560	—	—

12. Библиотеки през 1977 г. по градове и вид

(Продължение)

	Общо	Окръжни библиотеки	Читалищни библиотеки	Библиотеки към предприятия и учреждения	Училищни библиотеки	Библиотеки към висши учебни заведения	Специални библиотеки
Златица							
Библиотеки	4	—	2	—	2	—	—
Библиотечен фонд	61 021	—	40 866	—	20 155	—	—
Читатели	2 142	—	1 615	—	527	—	—
Зает библиотечен фонд	52 478	—	42 931	—	9 547	—	—
Златоград							
Библиотеки	4	—	1	—	2	—	1
Библиотечен фонд	41 911	—	27 271	—	14 032	—	608
Читатели	2 276	—	1 139	—	1 122	—	15
Зает библиотечен фонд	29 990	—	16 491	—	13 492	—	7
Ивайловград							
Библиотеки	7	—	2	2	2	—	1
Библиотечен фонд	55 914	—	33 205	2 163	16 231	—	4 315
Читатели	1 908	—	1 293	62	434	—	119
Зает библиотечен фонд	39 287	—	33 736	62	4 851	—	638
Исперих							
Библиотеки	10	—	1	3	5	—	1
Библиотечен фонд	85 596	—	41 584	2 125	36 847	—	5 040
Читатели	4 799	—	2 101	161	1 908	—	629
Зает библиотечен фонд	71 200	—	46 899	505	22 490	—	1 306
Ихтиман							
Библиотеки	11	—	1	3	5	—	2
Библиотечен фонд	88 280	—	43 858	6 050	35 001	—	3 371
Читатели	4 491	—	2 376	466	1 429	—	220
Зает библиотечен фонд	78 865	—	50 057	3 292	23 316	—	2 200
Каблешково							
Библиотеки	1	—	1	—	—	—	—
Библиотечен фонд	12 626	—	12 626	—	—	—	—
Читатели	460	—	460	—	—	—	—
Зает библиотечен фонд	7 964	—	7 964	—	—	—	—
Каварна							
Библиотеки	6	—	1	—	4	—	1
Библиотечен фонд	70 864	—	45 653	—	24 404	—	807
Читатели	4 706	—	3 153	—	1 553	—	—
Зает библиотечен фонд	71 863	—	51 936	—	19 927	—	—
Казанлък							
Библиотеки	59	—	1	26	21	—	11
Библиотечен фонд	780 995	—	230 179	138 674	117 990	—	294 152
Читатели	25 312	—	9 541	6 401	6 613	—	2 757
Зает библиотечен фонд	440 888	—	234 101	81 676	85 736	—	39 375
Калофер							
Библиотеки	6	—	1	1	3	—	1
Библиотечен фонд	49 827	—	22 565	8 744	18 062	—	456
Читатели	2 234	—	477	543	1 214	—	—
Зает библиотечен фонд	20 620	—	5 413	2 300	12 907	—	—
Камено							
Библиотеки	2	—	1	—	1	—	—
Библиотечен фонд	15 195	—	13 800	—	1 395	—	—
Читатели	1 162	—	802	—	360	—	—
Зает библиотечен фонд	16 916	—	15 716	—	1 200	—	—
Каолиново							
Библиотеки	11	—	5	1	5	—	—
Библиотечен фонд	32 960	—	19 035	4 639	9 286	—	—
Читатели	1 769	—	1 010	—	759	—	—
Зает библиотечен фонд	11 277	—	8 019	—	3 258	—	—
Карлово							
Библиотеки	22	—	2	10	8	—	2
Библиотечен фонд	176 897	—	60 720	46 620	48 888	—	20 669
Читатели	9 157	—	4 245	1 994	2 609	—	309
Зает библиотечен фонд	147 446	—	92 623	25 336	26 371	—	3 116
Карнобат							
Библиотеки	16	—	1	4	8	—	3
Библиотечен фонд	164 409	—	86 904	19 244	45 352	—	12 909
Читатели	8 705	—	4 583	848	2 972	—	302
Зает библиотечен фонд	139 457	—	96 956	9 650	28 968	—	3 883
Каспичан							
Библиотеки	8	—	3	3	2	—	—
Библиотечен фонд	57 683	—	31 101	20 921	5 661	—	—
Читатели	2 132	—	1 143	694	295	—	—
Зает библиотечен фонд	34 690	—	24 114	8 920	1 656	—	—
Кермен							
Библиотеки	2	—	1	—	1	—	—
Библиотечен фонд	13 534	—	11 183	—	2 351	—	—
Читатели	815	—	596	—	219	—	—
Зает библиотечен фонд	7 571	—	5 845	—	1 726	—	—

12. Библиотеки през 1977 г. по градове и вид

(Продължение)

	Общо	Окръжни библиотеки	Читалищни библиотеки	Библиотеки към предприятия и учреждения	Училищни библиотеки	Библиотеки към висши учебни заведения	Специални библиотеки
Килифарево							
Библиотеки	2	—	1	—	1	—	—
Библиотечен фонд	20 898	—	17 724	—	3 174	—	—
Читатели	1 115	—	945	—	170	—	—
Зает библиотечен фонд	23 545	—	21 945	—	1 600	—	—
Клисура							
Библиотеки	4	—	1	1	1	—	1
Библиотечен фонд	17 060	—	12 604	1 417	2 308	—	731
Читатели	589	—	420	84	85	—	—
Зает библиотечен фонд	9 550	—	7 183	995	1 372	—	—
Кнежа							
Библиотеки	9	—	1	1	6	—	1
Библиотечен фонд	107 024	—	56 279	5 472	29 649	—	15 624
Читатели	4 302	—	2 751	416	874	—	261
Зает библиотечен фонд	69 245	—	53 103	3 600	10 423	—	2 119
Козлодуй							
Библиотеки	3	—	1	—	2	—	—
Библиотечен фонд	24 834	—	16 627	—	8 207	—	—
Читатели	2 022	—	1 122	—	900	—	—
Зает библиотечен фонд	16 834	—	5 956	—	10 878	—	—
Койнаре							
Библиотеки	3	—	1	—	2	—	—
Библиотечен фонд	29 208	—	22 847	—	6 361	—	—
Читатели	1 463	—	996	—	467	—	—
Зает библиотечен фонд	13 202	—	10 240	—	2 962	—	—
Копривщица							
Библиотеки	5	—	1	2	1	—	1
Библиотечен фонд	41 377	—	22 573	1 728	13 167	—	3 909
Читатели	1 225	—	716	44	465	—	—
Зает библиотечен фонд	15 460	—	10 189	658	4 613	—	—
Костенец							
Библиотеки	11	—	2	5	4	—	—
Библиотечен фонд	76 441	—	41 101	21 149	14 191	—	—
Читатели	9 530	—	2 173	5 999	1 358	—	—
Зает библиотечен фонд	78 527	—	46 433	22 061	10 033	—	—
Костинброд							
Библиотеки	15	—	4	1	6	—	4
Библиотечен фонд	102 165	—	36 730	13 914	12 682	—	38 839
Читатели	3 718	—	2 128	—	1 122	—	468
Зает библиотечен фонд	69 231	—	42 524	—	6 468	—	20 239
Котел							
Библиотеки	8	—	1	2	3	—	2
Библиотечен фонд	72 100	—	40 043	1 808	25 524	—	4 725
Читатели	4 194	—	2 534	352	1 088	—	220
Зает библиотечен фонд	76 030	—	42 215	773	32 486	—	556
Кочериново							
Библиотеки	7	—	1	3	3	—	—
Библиотечен фонд	33 444	—	10 736	9 017	13 691	—	—
Читатели	2 219	—	901	694	624	—	—
Зает библиотечен фонд	31 233	—	9 798	15 555	5 880	—	—
Криводол							
Библиотеки	2	—	1	—	1	—	—
Библиотечен фонд	17 274	—	13 402	—	3 872	—	—
Читатели	1 000	—	562	—	438	—	—
Зает библиотечен фонд	10 000	—	6 000	—	4 000	—	—
Кричим							
Библиотеки	5	—	1	1	3	—	—
Библиотечен фонд	31 998	—	25 078	812	6 108	—	—
Читатели	2 361	—	1 547	107	707	—	—
Зает библиотечен фонд	35 458	—	31 113	162	4 183	—	—
Крумовград							
Библиотеки	9	—	1	4	3	—	1
Библиотечен фонд	54 428	—	28 327	3 979	17 365	—	4 757
Читатели	3 529	—	1 574	28	1 397	—	530
Зает библиотечен фонд	62 255	—	43 275	84	18 146	—	750
Кубрат							
Библиотеки	12	—	1	4	6	—	1
Библиотечен фонд	94 827	—	38 468	3 702	50 107	—	2 550
Читатели	6 476	—	2 524	260	3 569	—	123
Зает библиотечен фонд	78 111	—	46 042	689	30 671	—	709
Кула							
Библиотеки	7	—	1	3	2	—	1
Библиотечен фонд	59 746	—	38 067	5 080	15 736	—	863
Читатели	1 949	—	697	425	827	—	—
Зает библиотечен фонд	21 268	—	8 549	2 419	10 300	—	—

12. Библиотеки през 1977 г. по градове и вид

(Продължение)

	Общо	Окръжни библиотеки	Читалищни библиотеки	Библиотеки към предприятия и учреждения	Училищни библиотеки	Библиотеки към висши учебни заведения	Специални библиотеки
Кърджали							
Библиотеки	46	1	3	14	21	—	7
Библиотечен фонд	488 872	202 084	24 425	66 201	137 119	—	59 043
Читатели	22 008	8 978	1 226	2 597	7 213	—	1 994
Зает библиотечен фонд	358 280	194 512	20 854	38 500	73 965	—	30 449
Кюстендил							
Библиотеки	50	1	3	24	16	—	6
Библиотечен фонд	378 024	146 343	21 103	63 302	100 384	—	46 892
Читатели	17 333	5 609	1 078	3 620	5 683	—	1 343
Зает библиотечен фонд	212 485	112 786	18 800	15 275	44 321	—	21 303
Левски							
Библиотеки	18	—	1	12	5	—	—
Библиотечен фонд	89 253	—	37 527	30 181	21 545	—	—
Читатели	5 863	—	2 714	1 630	1 519	—	—
Зает библиотечен фонд	69 218	—	37 321	17 143	14 754	—	—
Летница							
Библиотеки	3	—	1	—	2	—	—
Библиотечен фонд	23 146	—	15 474	—	7 672	—	—
Читатели	2 836	—	2 493	—	343	—	—
Зает библиотечен фонд	38 783	—	35 236	—	3 547	—	—
Ловеч							
Библиотеки	54	1	2	23	20	—	8
Библиотечен фонд	362 394	157 945	9 740	43 969	90 321	—	60 419
Читатели	19 297	8 813	429	3 170	4 254	—	2 631
Зает библиотечен фонд	269 220	171 390	3 784	16 477	42 635	—	34 934
Лозница							
Библиотеки	6	—	2	—	4	—	—
Библиотечен фонд	27 209	—	16 330	—	10 879	—	—
Читатели	1 580	—	770	—	810	—	—
Зает библиотечен фонд	7 106	—	2 940	—	4 166	—	—
Лом							
Библиотеки	35	—	4	16	12	—	3
Библиотечен фонд	267 790	—	131 997	56 742	63 663	—	15 388
Читатели	14 516	—	6 145	4 264	3 630	—	477
Зает библиотечен фонд	170 037	—	99 902	33 441	34 307	—	2 387
Луковит							
Библиотеки	11	—	1	5	4	—	1
Библиотечен фонд	109 202	—	75 593	4 320	26 031	—	3 258
Читатели	4 019	—	2 468	359	1 136	—	56
Зает библиотечен фонд	81 603	—	58 912	1 672	20 863	—	156
Лъки							
Библиотеки	4	—	1	1	1	—	1
Библиотечен фонд	37 037	—	880	22 866	11 857	—	1 434
Читатели	1 929	—	60	1 043	626	—	200
Зает библиотечен фонд	27 812	—	340	17 703	9 169	—	600
Любимец							
Библиотеки	4	—	1	1	2	—	—
Библиотечен фонд	47 824	—	36 676	610	10 538	—	—
Читатели	2 580	—	1 869	10	701	—	—
Зает библиотечен фонд	35 524	—	28 287	140	7 097	—	—
Лясковец							
Библиотеки	9	—	1	3	4	—	1
Библиотечен фонд	63 959	—	35 737	11 789	12 908	—	3 525
Читатели	4 080	—	2 760	697	605	—	18
Зает библиотечен фонд	77 146	—	54 346	7 302	15 170	—	328
Мадан							
Библиотеки	13	—	1	5	5	—	2
Библиотечен фонд	122 205	—	67 029	28 584	21 850	—	4 742
Читатели	6 455	—	3 042	1 171	2 234	—	8
Зает библиотечен фонд	83 765	—	49 085	17 001	17 667	—	12
Маджарово							
Библиотеки	2	—	1	—	1	—	—
Библиотечен фонд	7 323	—	5 197	—	2 126	—	—
Читатели	902	—	644	—	258	—	—
Зает библиотечен фонд	14 220	—	10 200	—	4 020	—	—
Малко Търново							
Библиотеки	4	—	1	1	1	—	1
Библиотечен фонд	38 272	—	26 447	447	10 153	—	1 225
Читатели	2 025	—	1 164	—	783	—	78
Зает библиотечен фонд	38 078	—	22 000	—	15 878	—	200
Марица							
Библиотеки	12	—	3	2	6	—	1
Библиотечен фонд	72 730	—	60 225	2 609	8 661	—	1 235
Читатели	4 361	—	3 328	81	900	—	52
Зает библиотечен фонд	77 527	—	72 107	153	5 112	—	155

12. Библиотеки през 1977 г. по градове и вид

(Продължение)

	Общо	Окръжни библиотеки	Читалищни библиотеки	Библиотеки към предприятия и учреждения	Училищни библиотеки	Библиотеки към висши учебни заведения	Специални библиотеки
Мездра							
Библиотеки	11	—	1	8	2	—	—
Библиотечен фонд	96 572	—	54 208	25 476	16 888	—	—
Читатели	6 815	—	3 054	2 516	1 245	—	—
Зает библиотечен фонд	88 008	—	57 729	16 515	13 764	—	—
Мелник							
Библиотеки	3	—	1	—	1	—	1
Библиотечен фонд	18 645	—	15 613	—	2 253	—	779
Читатели	790	—	459	—	306	—	25
Зает библиотечен фонд	6 232	—	3 668	—	2 479	—	85
Мизия							
Библиотеки	6	—	2	—	3	—	1
Библиотечен фонд	56 234	—	35 806	—	8 964	—	11 464
Читатели	3 208	—	1 918	—	670	—	620
Зает библиотечен фонд	50 627	—	30 674	—	3 557	—	16 396
Михайловград							
Библиотеки	33	1	2	12	13	—	5
Библиотечен фонд	323 557	158 750	13 654	30 476	89 824	—	30 853
Читатели	17 402	8 065	406	1 513	6 182	—	1 236
Зает библиотечен фонд	218 529	133 897	9 359	12 168	50 451	—	12 654
Мичурин							
Библиотеки	2	—	1	—	1	—	—
Библиотечен фонд	32 584	—	28 183	—	4 401	—	—
Читатели	2 478	—	2 153	—	325	—	—
Зает библиотечен фонд	44 379	—	43 590	—	789	—	—
Момчилград							
Библиотеки	7	—	1	2	3	—	1
Библиотечен фонд	73 451	—	36 684	698	24 794	—	11 275
Читатели	24 494	—	22 880	—	1 186	—	428
Зает библиотечен фонд	55 350	—	39 332	—	13 881	—	2 137
Мъглиж							
Библиотеки	5	—	1	1	3	—	—
Библиотечен фонд	44 427	—	25 329	904	18 194	—	—
Читатели	3 249	—	2 243	78	928	—	—
Зает библиотечен фонд	45 037	—	37 400	147	7 490	—	—
Неделино							
Библиотеки	2	—	1	—	1	—	—
Библиотечен фонд	25 799	—	16 882	—	8 917	—	—
Читатели	1 234	—	778	—	456	—	—
Зает библиотечен фонд	10 301	—	3 433	—	6 868	—	—
Несебър							
Библиотеки	5	—	1	1	3	—	—
Библиотечен фонд	25 991	—	9 982	9 763	6 246	—	—
Читатели	2 409	—	924	626	859	—	—
Зает библиотечен фонд	20 986	—	9 921	8 171	2 894	—	—
Николаево							
Библиотеки	5	—	1	1	2	—	1
Библиотечен фонд	22 174	—	6 522	7 355	3 769	—	4 528
Читатели	1 651	—	630	590	286	—	145
Зает библиотечен фонд	30 376	—	12 100	14 584	3 132	—	560
Никопол							
Библиотеки	7	—	1	4	2	—	—
Библиотечен фонд	41 008	—	30 653	3 519	6 836	—	—
Читатели	1 789	—	1 105	74	610	—	—
Зает библиотечен фонд	21 763	—	20 747	389	627	—	—
Нова Загора							
Библиотеки	27	—	2	13	9	—	3
Библиотечен фонд	146 740	—	78 999	24 421	34 506	—	8 814
Читатели	7 401	—	3 544	1 192	2 345	—	320
Зает библиотечен фонд	84 743	—	65 896	6 555	10 846	—	1 446
Нови Искър							
Библиотеки	10	—	4	3	3	—	—
Библиотечен фонд	55 630	—	31 238	13 069	11 323	—	—
Читатели	4 020	—	1 994	767	1 259	—	—
Зает библиотечен фонд	66 715	—	53 398	10 829	2 488	—	—
Нови Кричим							
Библиотеки	10	—	2	5	3	—	—
Библиотечен фонд	86 431	—	29 867	42 245	14 319	—	—
Читатели	5 035	—	1 587	2 219	1 229	—	—
Зает библиотечен фонд	84 442	—	37 238	32 407	14 797	—	—
Нови Пазар							
Библиотеки	18	—	1	10	7	—	—
Библиотечен фонд	93 003	—	32 136	17 125	43 742	—	—
Читатели	5 218	—	1 591	1 420	2 207	—	—
Зает библиотечен фонд	60 660	—	35 439	8 653	16 568	—	—

12. Библиотеки през 1977 г. по градове и вид

(Продължение)

	Общо	Окръжни «библиотеки»	Читалищни библиотеки	Библиотеки към предприятия и учреждения	Училищни библиотеки	Библиотеки към висши учеб- ни заведения	Специални библиотеки
Омуртаг							
Библиотеки	13	—	1	5	6	—	1
Библиотечен фонд	91 441	—	51 253	4 539	32 500	—	3 149
Читатели	3 879	—	1 406	308	2 047	—	118
Зает библиотечен фонд	50 553	—	20 947	1 085	28 243	—	278
Оряхово							
Библиотеки	10	—	2	1	5	—	2
Библиотечен фонд	100 334	—	68 169	2 000	26 065	—	4 100
Читатели	5 026	—	2 054	1 276	1 492	—	204
Зает библиотечен фонд	57 744	—	35 019	682	21 470	—	573
Павликени							
Библиотеки	20	—	1	12	5	—	2
Библиотечен фонд	141 237	—	53 672	18 286	59 001	—	10 278
Читатели	6 469	—	3 733	671	1 968	—	97
Зает библиотечен фонд	110 322	—	71 048	3 140	35 077	—	1 057
Пазарджик							
Библиотеки	73	1	3	38	24	—	7
Библиотечен фонд	567 806	168 384	85 978	120 887	136 497	—	56 060
Читатели	29 020	7 583	4 570	7 419	8 140	—	1 308
Зает библиотечен фонд	426 284	151 989	80 255	106 988	77 554	—	9 498
Панагюрище							
Библиотеки	26	—	1	13	8	—	4
Библиотечен фонд	132 697	—	57 287	37 455	21 242	—	16 713
Читатели	9 282	—	3 590	3 735	1 366	—	591
Зает библиотечен фонд	131 946	—	87 123	31 993	9 505	—	3 325
Пелово							
Библиотеки	3	—	1	1	1	—	—
Библиотечен фонд	27 002	—	21 501	410	5 091	—	—
Читатели	1 641	—	1 154	15	472	—	—
Зает библиотечен фонд	25 624	—	23 234	50	2 340	—	—
Перник							
Библиотеки	74	1	9	33	24	—	7
Библиотечен фонд	634 146	169 421	117 863	171 882	115 519	—	59 461
Читатели	36 038	8 798	4 092	10 000	9 549	—	3 599
Зает библиотечен фонд	476 886	195 443	63 524	120 245	71 828	—	25 846
Петрич							
Библиотеки	18	—	1	7	9	—	1
Библиотечен фонд	112 790	—	56 217	14 222	37 454	—	4 897
Читатели	8 731	—	3 845	1 656	2 880	—	350
Зает библиотечен фонд	103 971	—	57 700	11 509	28 262	—	6 500
Перущица							
Библиотеки	5	—	1	1	2	—	1
Библиотечен фонд	37 227	—	18 962	3 500	14 292	—	473
Читатели	1 765	—	927	193	645	—	—
Зает библиотечен фонд	18 866	—	11 800	980	6 086	—	—
Пещера							
Библиотеки	24	—	1	14	7	—	2
Библиотечен фонд	95 645	—	35 085	34 382	20 055	—	6 123
Читатели	7 525	—	2 462	3 642	1 215	—	206
Зает библиотечен фонд	90 199	—	63 928	16 177	9 248	—	846
Пирдоп							
Библиотеки	8	—	1	3	2	—	2
Библиотечен фонд	91 173	—	43 583	17 939	16 196	—	13 455
Читатели	3 585	—	2 018	1 058	413	—	96
Зает библиотечен фонд	71 786	—	52 158	14 158	5 182	—	288
Плачковци							
Библиотеки	9	—	3	4	2	—	—
Библиотечен фонд	35 073	—	19 555	11 662	3 856	—	—
Читатели	1 414	—	794	578	42	—	—
Зает библиотечен фонд	17 463	—	12 479	4 871	113	—	—
Плевен							
Библиотеки	124	1	6	63	38	1	15
Библиотечен фонд	1 174 938	333 435	271 471	178 457	243 009	25 510	123 056
Читатели	59 879	11 154	18 823	10 439	12 633	996	5 834
Зает библиотечен фонд	787 868	204 227	317 186	86 446	127 974	14 489	37 546
Пловдив							
Библиотеки	216	1	15	88	72	5	35
Библиотечен фонд	2 795 699	826 716	322 065	434 621	406 835	464 756	340 706
Читатели	131 118	33 179	26 463	27 439	27 060	10 941	6 036
Зает библиотечен фонд	2 195 232	690 166	618 129	285 080	257 855	243 199	100 803
Полски Тръмбеш							
Библиотеки	6	—	2	2	2	—	—
Библиотечен фонд	65 618	—	38 246	8 098	19 274	—	—
Читатели	3 055	—	1 858	396	801	—	—
Зает библиотечен фонд	58 430	—	32 748	6 418	19 264	—	—

12. Библиотеки през 1977 г. по градове и вид

(Продължение)

	Общо	Окръжни библиотеки	Читалищни библиотеки	Библиотеки към предприятия и учреждения	Училищни библиотеки	Библиотеки към висши учебни заведения	Специални библиотеки
Поморие							
Библиотеки	8	—	2	1	3	—	2
Библиотечен фонд	81 181	—	57 636	726	17 323	—	5 496
Читатели	4 778	—	2 807	6	1 622	—	343
Зает библиотечен фонд	72 585	—	53 230	20	16 947	—	2 388
Попово							
Библиотеки	32	—	3	18	8	—	3
Библиотечен фонд	151 284	—	55 210	32 967	45 564	—	17 543
Читатели	10 112	—	2 952	2 249	4 009	—	902
Зает библиотечен фонд	118 539	—	58 779	16 914	38 140	—	4 706
Преслав							
Библиотеки	18	—	2	10	5	—	1
Библиотечен фонд	82 457	—	36 154	10 694	34 459	—	1 150
Читатели	4 844	—	2 742	571	1 531	—	—
Зает библиотечен фонд	75 937	—	56 741	3 136	16 060	—	—
Провадия							
Библиотеки	12	—	1	6	5	—	—
Библиотечен фонд	110 184	—	57 680	12 608	39 896	—	—
Читатели	5 348	—	2 553	593	2 202	—	—
Зает библиотечен фонд	84 753	—	64 234	2 900	17 619	—	—
Първомай							
Библиотеки	7	—	3	1	3	—	—
Библиотечен фонд	80 396	—	56 469	5 170	18 757	—	—
Читатели	4 371	—	2 972	283	1 116	—	—
Зает библиотечен фонд	78 823	—	63 799	4 525	10 499	—	—
Раднево							
Библиотеки	11	—	2	2	4	—	3
Библиотечен фонд	104 028	—	49 702	7 914	18 437	—	27 975
Читатели	4 699	—	2 694	648	926	—	431
Зает библиотечен фонд	91 797	—	72 383	6 800	7 216	—	5 398
Радомир							
Библиотеки	7	—	1	2	4	—	—
Библиотечен фонд	58 511	—	34 069	8 734	15 708	—	—
Читатели	2 814	—	1 184	346	1 284	—	—
Зает библиотечен фонд	27 869	—	19 777	3 064	5 028	—	—
Разград							
Библиотеки	55	1	4	20	20	—	10
Библиотечен фонд	445 461	157 910	48 901	46 910	105 682	—	86 058
Читатели	20 651	7 534	2 953	1 663	5 458	—	3 043
Зает библиотечен фонд	293 589	170 148	49 050	11 672	40 460	—	22 259
Разлог							
Библиотеки	17	—	1	6	7	—	3
Библиотечен фонд	101 261	—	63 992	5 341	21 843	—	10 085
Читатели	6 480	—	4 190	843	1 287	—	160
Зает библиотечен фонд	72 908	—	64 101	1 729	6 653	—	425
Ракитово							
Библиотеки	8	—	1	2	5	—	—
Библиотечен фонд	38 099	—	23 052	3 489	11 558	—	—
Читатели	3 175	—	1 165	1 129	881	—	—
Зает библиотечен фонд	31 065	—	21 034	1 858	8 173	—	—
Раковски							
Библиотеки	5	—	2	—	3	—	—
Библиотечен фонд	46 857	—	36 570	—	10 287	—	—
Читатели	3 641	—	2 135	—	1 506	—	—
Зает библиотечен фонд	46 738	—	38 816	—	7 922	—	—
Рила							
Библиотеки	3	—	1	—	2	—	—
Библиотечен фонд	28 480	—	19 548	—	8 932	—	—
Читатели	1 525	—	895	—	630	—	—
Зает библиотечен фонд	15 836	—	9 752	—	6 084	—	—
Роман							
Библиотеки	3	—	1	—	2	—	—
Библиотечен фонд	27 902	—	15 824	—	12 078	—	—
Читатели	1 323	—	873	—	450	—	—
Зает библиотечен фонд	14 353	—	10 903	—	3 450	—	—
Рудозем							
Библиотеки	5	—	—	1	3	—	1
Библиотечен фонд	28 554	—	—	20 218	7 532	—	804
Читатели	1 935	—	—	1 057	853	—	25
Зает библиотечен фонд	27 423	—	—	20 684	6 649	—	90
Русе							
Библиотеки	185	1	9	90	54	1	30
Библиотечен фонд	1 803 820	463 625	198 076	438 013	346 768	111 841	245 497
Читатели	94 011	18 097	18 492	27 106	18 457	4 332	7 527
Зает библиотечен фонд	1 396 818	285 521	359 172	347 573	219 041	99 587	85 924

12. Библиотеки през 1977 г. по градове и вид

(Продължение)

	Общо	Окръжни библиотеки	Читалищни библиотеки	Библиотеки към предприятия и учреждения	Училищни библиотеки	Библиотеки към висши учебни заведения	Специални библиотеки
Садово							
Библиотеки	5	—	2	—	3	—	—
Библиотечен фонд	44 059	—	18 918	—	25 141	—	—
Читатели	2 051	—	1 207	—	844	—	—
Зает библиотечен фонд	32 277	—	20 363	—	11 914	—	—
Самоков							
Библиотеки	28	—	2	12	12	—	2
Библиотечен фонд	164 184	—	81 432	27 007	45 179	—	10 566
Читатели	10 334	—	4 334	2 091	3 892	—	17
Зает библиотечен фонд	122 283	—	91 824	6 532	21 429	—	2 498
Сандански							
Библиотеки	17	—	1	10	4	—	2
Библиотечен фонд	121 679	—	75 333	15 989	25 083	—	5 274
Читатели	10 633	—	5 766	2 298	2 511	—	58
Зает библиотечен фонд	140 507	—	100 785	7 171	32 460	—	91
Сапарева баня							
Библиотеки	5	—	2	1	2	—	—
Библиотечен фонд	39 771	—	21 759	4 000	14 012	—	—
Читатели	6 348	—	1 008	4 560	780	—	—
Зает библиотечен фонд	24 803	—	10 352	6 725	7 726	—	—
Свиленград							
Библиотеки	10	—	2	2	6	—	—
Библиотечен фонд	118 736	—	74 696	11 539	32 501	—	—
Читатели	5 877	—	3 508	498	1 871	—	—
Зает библиотечен фонд	103 107	—	76 871	7 357	18 879	—	—
Свищов							
Библиотеки	33	—	3	16	10	1	3
Библиотечен фонд	475 496	—	226 987	60 391	74 294	101 237	12 587
Читатели	15 435	—	8 050	2 395	3 071	1 721	198
Зает библиотечен фонд	233 391	—	119 534	28 122	52 609	32 160	966
Своге							
Библиотеки	4	—	1	1	2	—	—
Библиотечен фонд	55 193	—	31 620	8 631	14 942	—	—
Читатели	3 270	—	2 036	202	1 032	—	—
Зает библиотечен фонд	46 660	—	34 389	1 745	10 526	—	—
Севлиево							
Библиотеки	37	—	1	21	9	—	6
Библиотечен фонд	290 493	—	91 027	97 451	57 717	—	44 298
Читатели	12 239	—	5 263	3 476	3 003	—	497
Зает библиотечен фонд	227 301	—	145 785	47 708	29 770	—	4 538
Септември							
Библиотеки	7	—	2	3	2	—	—
Библиотечен фонд	37 067	—	15 685	12 654	8 728	—	—
Читатели	2 745	—	1 443	752	550	—	—
Зает библиотечен фонд	34 660	—	19 983	7 992	6 685	—	—
Силистра							
Библиотеки	49	1	1	24	17	—	6
Библиотечен фонд	391 601	194 682	10 706	29 134	112 665	—	44 414
Читатели	18 224	8 367	332	1 769	6 239	—	1 517
Зает библиотечен фонд	257 277	178 681	779	10 020	57 725	—	10 072
Симитли							
Библиотеки	3	—	1	—	2	—	—
Библиотечен фонд	22 933	—	15 339	—	7 594	—	—
Читатели	1 462	—	1 157	—	305	—	—
Зает библиотечен фонд	13 286	—	11 942	—	1 344	—	—
Славяново							
Библиотеки	3	—	1	—	2	—	—
Библиотечен фонд	17 244	—	11 792	—	5 452	—	—
Читатели	1 421	—	1 044	—	377	—	—
Зает библиотечен фонд	13 494	—	11 028	—	2 466	—	—
Сливен							
Библиотеки	94	1	4	46	29	—	14
Библиотечен фонд	858 752	202 344	224 249	144 250	161 380	—	126 529
Читатели	37 240	8 656	4 920	10 000	9 425	—	4 239
Зает библиотечен фонд	488 260	198 999	97 469	87 384	59 498	—	44 910
Сливница							
Библиотеки	4	—	1	1	2	—	—
Библиотечен фонд	43 822	—	28 953	3 006	11 863	—	—
Читатели	2 206	—	1 302	194	710	—	—
Зает библиотечен фонд	35 197	—	28 890	662	5 625	—	—

12. Библиотеки през 1977 г. по градове и вид

(Продължение)

	Общо	Окръжни библиотеки	Цигалищни библиотеки	Библиотеки към предприятия и учреждения	Училищни библиотеки	Библиотеки към висши учебни заведения	Специални библиотеки
Смолян							
Библиотеки	35	1	2	10	14	—	8
Библиотечен фонд	350 276	121 641	41 697	14 558	127 752	—	44 628
Читатели	16 687	6 156	3 044	758	5 611	—	1 118
Зает библиотечен фонд	242 361	122 917	31 788	7 271	68 004	—	12 381
Смядово							
Библиотеки	4	—	1	2	1	—	—
Библиотечен фонд	27 359	—	12 230	1 662	13 467	—	—
Читатели	1 263	—	641	34	588	—	—
Зает библиотечен фонд	20 580	—	8 594	203	11 783	—	—
Созопол							
Библиотеки	2	—	1	—	1	—	—
Библиотечен фонд	31 727	—	26 954	—	4 773	—	—
Читатели	1 403	—	1 086	—	317	—	—
Зает библиотечен фонд	27 960	—	25 666	—	2 294	—	—
Сопот							
Библиотеки	8	—	2	1	4	—	1
Библиотечен фонд	100 470	—	22 544	16 769	26 478	—	34 679
Читатели	4 386	—	987	1 739	1 660	—	—
Зает библиотечен фонд	54 503	—	15 208	20 422	18 873	—	—
София							
Библиотеки	730	1)2	72	247	185	8	216
Библиотечен фонд	24 940 376	1)2 400 070	1 481 945	1 251 231	1 336 021	1 935 545	16 535 564
Читатели	454 428	1)67 413	82 379	70 997	82 502	44 460	106 677
Зает библиотечен фонд	9 932 492	1)1 457 969	1 833 938	833 601	1 095 773	1 243 154	3 468 057
Станке Димитров							
Библиотеки	26	—	1	14	10	—	1
Библиотечен фонд	285 874	—	130 298	48 933	101 842	—	4 801
Читатели	11 551	—	3 570	2 393	5 541	—	47
Зает библиотечен фонд	172 581	—	62 768	24 495	85 255	—	63
Стара Загора							
Библиотеки	113	1	1	53	35	1	22
Библиотечен фонд	1 356 295	300 883	307 977	234 394	225 367	8 200	279 474
Читатели	60 541	11 779	14 085	11 600	13 222	976	8 879
Зает библиотечен фонд	934 329	227 958	299 050	112 483	167 350	4 101	123 387
Стражица							
Библиотеки	6	—	1	2	3	—	—
Библиотечен фонд	31 581	—	18 090	1 761	11 730	—	—
Читатели	2 147	—	1 220	221	706	—	—
Зает библиотечен фонд	37 280	—	28 404	5 249	3 627	—	—
Стралджа							
Библиотеки	5	—	1	—	4	—	—
Библиотечен фонд	32 999	—	16 258	—	16 741	—	—
Читатели	1 911	—	1 078	—	833	—	—
Зает библиотечен фонд	23 817	—	15 972	—	7 845	—	—
Стрелча							
Библиотеки	4	—	1	1	2	—	—
Библиотечен фонд	33 794	—	23 308	980	9 506	—	—
Читатели	2 751	—	1 127	1 200	424	—	—
Зает библиотечен фонд	31 067	—	25 512	2 400	3 155	—	—
Сунгурларе							
Библиотеки	4	—	1	1	2	—	—
Библиотечен фонд	33 479	—	16 575	929	15 975	—	—
Читатели	1 697	—	1 124	48	525	—	—
Зает библиотечен фонд	21 593	—	17 093	360	4 140	—	—
Сухиндол							
Библиотеки	5	—	1	2	2	—	—
Библиотечен фонд	54 057	—	38 209	1 971	13 877	—	—
Читатели	1 782	—	1 016	25	741	—	—
Зает библиотечен фонд	29 514	—	18 545	180	10 789	—	—
Съединение							
Библиотеки	4	—	2	—	2	—	—
Библиотечен фонд	31 959	—	21 228	—	10 731	—	—
Читатели	2 193	—	1 372	—	821	—	—
Зает библиотечен фонд	27 827	—	16 306	—	11 521	—	—
Твърдица							
Библиотеки	11	—	2	5	4	—	—
Библиотечен фонд	48 117	—	22 883	10 457	14 777	—	—
Читатели	2 975	—	1 700	592	683	—	—
Зает библиотечен фонд	54 230	—	30 001	7 773	16 456	—	—

1) Включена е Националната библиотека „Кирил и Методий“.

12. Библиотеки през 1977 г. по градове и вид

(Продължение)

	Общо	Окръжни библиотеки	Читалищни библиотеки	Библиотеки към предприятия и учреждения	Училищни библиотеки	Библиотеки към висши учебни заведения	Специални библиотеки
Темелково							
Библиотеки	4	—	2	1	1	—	—
Библиотечен фонд	25 615	—	13 782	7 671	4 162	—	—
Читатели	981	—	505	216	260	—	—
Зает библиотечен фонд	10 947	—	7 374	1 752	1 821	—	—
Тервел							
Библиотеки	3	—	1	—	2	—	—
Библиотечен фонд	57 784	—	44 853	—	12 931	—	—
Читатели	3 339	—	2 222	—	1 117	—	—
Зает библиотечен фонд	40 666	—	30 427	—	10 239	—	—
Тетевен							
Библиотеки	14	—	2	4	6	—	2
Библиотечен фонд	114 680	—	58 951	5 030	47 433	—	3 266
Читатели	5 917	—	2 474	1 092	1 982	—	369
Зает библиотечен фонд	71 170	—	36 172	3 911	30 404	—	683
Толбухин							
Библиотеки	62	1	1	30	25	—	5
Библиотечен фонд	566 414	213 328	115 523	71 980	134 100	—	31 483
Читатели	38 464	10 419	10 965	4 898	11 490	—	692
Зает библиотечен фонд	541 745	177 122	246 195	32 462	83 961	—	2 005
Тополовград							
Библиотеки	6	—	1	2	3	—	—
Библиотечен фонд	44 243	—	29 747	3 316	11 180	—	—
Читатели	2 062	—	1 205	137	720	—	—
Зает библиотечен фонд	38 216	—	27 474	1 157	9 585	—	—
Троян							
Библиотеки	31	—	6	14	7	—	4
Библиотечен фонд	169 115	—	72 072	53 711	33 334	—	9 998
Читатели	10 260	—	3 622	3 941	1 996	—	701
Зает библиотечен фонд	90 985	—	51 382	27 368	10 273	—	1 962
Трън							
Библиотеки	4	—	1	1	2	—	—
Библиотечен фонд	24 396	—	15 311	888	8 197	—	—
Читатели	1 522	—	992	—	530	—	—
Зает библиотечен фонд	20 097	—	14 572	—	5 525	—	—
Тръстеник							
Библиотеки	3	—	1	1	1	—	—
Библиотечен фонд	21 646	—	16 821	618	4 207	—	—
Читатели	1 345	—	857	20	468	—	—
Зает библиотечен фонд	16 877	—	15 857	50	970	—	—
Трявна							
Библиотеки	15	—	2	9	2	—	2
Библиотечен фонд	170 084	—	92 033	47 281	26 182	—	4 588
Читатели	8 273	—	4 620	2 493	1 074	—	86
Зает библиотечен фонд	119 242	—	82 307	24 619	12 072	—	244
Тутракан							
Библиотеки	9	—	1	4	3	—	1
Библиотечен фонд	97 252	—	69 468	8 253	15 535	—	3 996
Читатели	3 962	—	2 729	507	656	—	70
Зает библиотечен фонд	81 165	—	59 100	3 504	18 373	—	188
Търговище							
Библиотеки	48	1	3	24	15	—	5
Библиотечен фонд	397 060	188 492	38 017	44 732	78 621	—	47 198
Читатели	17 037	7 225	1 922	2 068	4 810	—	1 012
Зает библиотечен фонд	248 993	140 177	32 298	15 201	53 841	—	7 476
Угърчин							
Библиотеки	3	—	1	1	1	—	—
Библиотечен фонд	27 910	—	23 003	1 515	3 392	—	—
Читатели	1 329	—	1 054	130	145	—	—
Зает библиотечен фонд	23 180	—	21 039	341	1 800	—	—
Харманли							
Библиотеки	15	—	1	8	5	—	1
Библиотечен фонд	105 829	—	62 114	12 307	29 521	—	1 887
Читатели	6 327	—	3 554	1 247	1 484	—	42
Зает библиотечен фонд	91 972	—	69 006	11 558	10 860	—	548
Хасковô							
Библиотеки	65	1	8	28	25	—	3
Библиотечен фонд	634 649	250 211	131 189	74 138	130 166	—	48 945
Читатели	34 158	11 330	8 024	5 625	8 078	—	1 101
Зает библиотечен фонд	552 599	231 126	159 768	57 888	77 523	—	26 294
Хисар							
Библиотеки	10	—	4	2	3	—	1
Библиотечен фонд	63 028	—	29 799	16 008	16 804	—	417
Читатели	18 433	—	1 700	15 638	1 095	—	—
Зает библиотечен фонд	70 359	—	36 711	19 944	13 704	—	—

12. Библиотеки през 1977 г. по градове и вид

(Продължение и край)

	Общо	Окръжни библиотеки	Читалищни библиотеки	Библиотеки към предприятия и учреждения	Училищни библиотеки	Библиотеки към висши учебни заведения	Специални библиотеки
Чепеларе							
Библиотеки	9	—	1	3	3	—	2
Библиотечен фонд	56 185	—	22 577	5 563	24 378	—	3 667
Читатели	4 653	—	1 209	1 330	1 231	—	883
Зает библиотечен фонд	34 098	—	14 691	4 443	12 950	—	2 014
Червен бряг							
Библиотеки	18	—	1	10	7	—	—
Библиотечен фонд	89 579	—	39 254	14 321	36 004	—	—
Читатели	5 456	—	3 454	461	1 541	—	—
Зает библиотечен фонд	72 929	—	55 281	3 821	13 827	—	—
Чирковци							
Библиотеки	4	—	1	1	1	—	1
Библиотечен фонд	36 525	—	18 616	7 041	3 947	—	6 921
Читатели	2 189	—	1 005	651	130	—	403
Зает библиотечен фонд	23 979	—	16 660	1 935	426	—	4 958
Чирпан							
Библиотеки	32	—	1	18	9	—	4
Библиотечен фонд	171 078	—	82 260	37 288	32 778	—	18 752
Читатели	7 595	—	3 203	2 352	1 875	—	165
Зает библиотечен фонд	139 322	—	86 719	36 814	12 464	—	3 325
Шабла							
Библиотеки	4	—	1	1	2	—	—
Библиотечен фонд	31 713	—	23 550	2 190	5 973	—	—
Читатели	2 817	—	2 249	22	546	—	—
Зает библиотечен фонд	44 229	—	41 460	380	2 389	—	—
Шипка							
Библиотеки	3	—	1	1	1	—	—
Библиотечен фонд	26 693	—	16 897	6 444	3 352	—	—
Читатели	2 355	—	651	1 509	195	—	—
Зает библиотечен фонд	24 954	—	16 506	6 444	2 004	—	—
Шумен							
Библиотеки	103	1	8	50	28	1	15
Библиотечен фонд	1 218 410	473 986	210 001	123 026	230 381	50 438	130 578
Читатели	39 813	8 925	9 456	6 478	11 212	1 339	2 403
Зает библиотечен фонд	612 905	164 697	197 927	40 737	157 906	11 952	39 686
Ябланица							
Библиотеки	4	—	2	—	2	—	—
Библиотечен фонд	25 943	—	20 153	—	5 790	—	—
Читатели	1 723	—	1 176	—	547	—	—
Зает библиотечен фонд	19 637	—	17 092	—	2 545	—	—
Якоруда							
Библиотеки	3	—	1	—	2	—	—
Библиотечен фонд	36 307	—	28 648	—	7 659	—	—
Читатели	1 892	—	1 540	—	352	—	—
Зает библиотечен фонд	22 040	—	19 600	—	2 440	—	—
Ямбол							
Библиотеки	65	1	4	28	25	—	7
Библиотечен фонд	665 468	209 073	91 535	121 964	184 180	—	58 716
Читатели	29 546	6 292	6 807	6 067	8 510	—	1 870
Зает библиотечен фонд	504 665	129 471	162 214	83 494	103 491	—	25 995

1. Болнични заведения в края на 1977 година

Окръзи	Общо	Болници									Медицинска академия
		всичко	обща	акушеро-гинекологични	за инфекциозно болни	за туберкулозно болни	детски	психоневрологични ¹⁾	научен център за внедряване нови методи за лечение на нервни заболявания		
НРБ	брой легла	185 69 694	184 62 474	143 52 272	4 885	1 502	15 3 646	4 501	16 4 568	1 100	1 7 220
Благоевград	брой легла	5 1 750	5 1 750	5 1 750	— —	— —	— —	— —	— —	— —	— —
Бургас	брой легла	9 2 352	9 2 352	8 2 257	— —	— —	1 95	— —	— —	— —	— —
Варна	брой легла	8 2 674	8 2 461	5 1 871	1 285	— —	— —	— —	2 305	— —	— 213
Велико Търново	брой легла	8 3 105	8 3 105	7 2 855	— —	— —	— —	— —	1 250	— —	— —
Видин	брой легла	3 1 198	3 1 198	3 1 198	— —	— —	— —	— —	— —	— —	— —
Враца	брой легла	5 2 204	5 2 204	5 2 204	— —	— —	— —	— —	— —	— —	— —
Габрово	брой легла	7 2 400	7 2 400	4 1 515	— —	— —	2 555	— —	1 330	— —	— —
Кърджали	брой легла	6 2 037	6 2 037	5 1 682	— —	— —	— —	— —	1 355	— —	— —
Кюстендил	брой легла	5 1 687	5 1 687	5 1 687	— —	— —	— —	— —	— —	— —	— —
Ловеч	брой легла	8 3 020	8 3 020	4 1 875	— —	— —	2 270	— —	2 875	— —	— —
Михайловград	брой легла	4 1 773	4 1 773	3 1 541	— —	— —	— —	— —	1 232	— —	— —
Пазарджик	брой легла	6 2 229	6 2 229	4 1 694	— —	— —	1 335	— —	1 200	— —	— —
Перник	брой легла	6 1 742	6 1 742	4 1 457	— —	— —	1 215	— —	1 70	— —	— —
Плевен	брой легла	6 2 050	6 2 050	6 2 050	— —	— —	— —	— —	— —	— —	— —
Пловдив	брой легла	11 4 575	11 3 120	9 2 670	— —	— —	1 320	1 130	— —	— —	— 1 455
Разград	брой легла	3 1 519	3 1 519	3 1 515	— —	— —	— —	— —	— —	— —	— —
Русе	брой легла	4 2 042	4 2 042	3 1 588	— —	— —	— —	— —	1 454	— —	— —
Силистра	брой легла	3 1 018	3 1 018	3 1 018	— —	— —	— —	— —	— —	— —	— —
Сливен	брой легла	4 1 653	4 1 653	3 1 552	— —	— —	1 101	— —	— —	— —	— —
Смолян	брой легла	6 1 671	6 1 671	5 1 571	— —	— —	— —	— —	1 100	— —	— —
Гр. София	брой легла	22 11 544	21 5 992	11 3 695	3 600	1 502	3 845	2 250	— —	1 100	1 5 552
София	брой легла	11 2 578	11 2 578	11 2 578	— —	— —	— —	— —	— —	— —	— —
Стара Загора	брой легла	10 3 995	10 3 995	7 2 644	— —	— —	1 650	1 121	1 580	— —	— —
Толбухин	брой легла	6 1 697	6 1 697	5 1 477	— —	— —	— —	— —	1 220	— —	— —
Търговище	брой легла	3 1 387	3 1 387	3 1 387	— —	— —	— —	— —	— —	— —	— —
Хасково	брой легла	7 2 331	7 2 331	5 2 111	— —	— —	1 140	— —	1 80	— —	— —
Шумен	брой легла	6 2 062	6 2 062	4 1 425	— —	— —	1 120	— —	1 517	— —	— —
Ямбол	брой легла	3 1 401	3 1 401	3 1 401	— —	— —	— —	— —	— —	— —	— —

1) Включително специализираните болници за алкохолици и наркомани.

3. Санаторно-курортни заведения в края на 1977 година

О к р ъ з и	Общо	Санаториуми			Профилак- ториуми	Курортни заведения:			
		всичко	за бело- дробна ту- беркулоза	за нетубер- кулозни 1		всичко	в това число:		
							курортни по- ликлиники	балнео- физио- лечебници	
НРБ	брой легла	18 443	62	8	54	56	64	24	39
Благоевград	брой легла	7 360	2 360	—	2 360	—	5	2	3
Бургас	брой легла	16 1 675	10 1 660	—	10 1 660	1 15	5	3	2
Варна	брой легла	10 1 870	2 1 390	—	2 1 390	4 480	4	1	2
Велико Търново	брой легла	4 145	1 120	—	1 120	2 25	1	—	1
Видин	брой легла	1 —	—	—	—	—	1	—	1
Враца	брой легла	4 280	2 170	1 120	1 50	2 110	—	—	—
Габрово	брой легла	2 160	1 130	—	1 130	1 30	—	—	—
Кърджали	брой легла	2 126	—	—	—	2 26	—	—	—
Кюстендил	брой легла	12 1 617	6 1 467	1 140	5 1 327	1 150	5	2	3
Ловеч	брой легла	3 181	1 125	1 125	—	1 56	1	—	1
Михайловград	брой легла	7 1 081	3 1 081	—	3 1 081	—	4	1	3
Пазарджик	брой легла	12 1 123	3 907	1 205	2 702	3 216	6	2	4
Перник	брой легла	1 300	—	—	—	1 300	—	—	—
Плевен	брой легла	1 105	—	—	—	1 105	—	—	—
Пловдив	брой легла	19 2 487	5 2 185	—	5 2 185	9 302	5	2	3
Разград	брой легла	— 60	— 60	—	— 60	—	—	—	—
Русе	брой легла	3 80	—	—	—	3 80	—	—	—
Сливен	брой легла	6 634	3 554	—	3 554	1 80	2	1	1
Смолян	брой легла	13 1 013	7 1 013	2 300	5 713	—	6	3	3
Гр. София	брой легла	14 1 529	4 1 296	1 50	3 1 246	5 233	5	1	4
София	брой легла	19 1 416	3 1 016	—	3 1 016	10 400	6	2	4
Стара Загора	брой легла	9 890	3 545	—	3 545	3 345	3	2	1
Толбухин	брой легла	3 100	1 100	—	1 100	—	2	1	1
Търговище	брой легла	3 375	2 225	1 145	1 80	1 150	—	—	—
Хасково	брой легла	5 616	2 440	—	2 440	1 176	2	1	1
Шумен	брой легла	3 220	1 92	—	1 92	2 128	—	—	—
Ямбол	брой легла	3 —	—	—	—	2 —	1	—	1

1) Включително санаториумите за нетуберкулозни към Държавния комитет по туризъм и легла от отделенията за хронично болни.

4. Детски ясли през 1977 година

О к р љ з и	Общо					
	всичко		в градовете		в селата	
	брой	легла	брой	легла	брой	легла
НРБ	1 084	74 112	685	61 749	399	12 363
Благоевград	73	4 720	30	3 015	43	1 705
Бургас	39	3 490	32	3 278	7	212
Варна	40	3 120	33	2 855	7	265
Велико Търново	50	2 555	34	2 150	16	405
Видин	18	930	10	750	8	180
Враца	40	2 350	28	1 960	12	390
Габрово	18	1 672	17	1 652	1	20
Кърджали	25	1 917	16	1 567	9	350
Кюстендил	40	2 456	21	1 845	19	611
Ловеч	30	1 910	15	1 340	15	570
Михайловград	25	1 600	14	1 285	11	315
Пазарджик	30	2 540	22	2 360	8	180
Перник	11	865	11	865	—	—
Плевен	65	3 110	33	2 335	32	775
Пловдив	87	6 192	54	5 030	33	1 162
Разград	15	1 245	11	1 071	4	174
Русе	45	2 774	20	1 981	25	793
Силистра	31	1 666	16	1 205	15	461
Сливен	33	2 890	20	2 525	13	365
Смолян	51	1 860	17	1 080	34	780
Гр. София	103	8 840	99	8 620	4	220
София	43	2 575	23	1 890	20	685
Стара Загора	58	3 875	34	3 175	24	700
Толбухин	26	1 805	12	1 350	14	455
Търговище	18	1 420	14	1 335	4	85
Хасково	24	2 075	15	1 895	9	180
Шумен	23	1 720	19	1 635	4	85
Ямбол	23	1 940	15	1 700	8	240

(Продължение и край)

4. Детски ясли през 1977 година

О к р љ з и	Постоянни 1)						Сезонни					
	всичко		в градовете		в селата		всичко		в градовете		в селата	
	брой	легла	брой	легла	брой	легла	брой	легла	брой	легла	брой	легла
НРБ	1 018	72 519	684	61 719	334	10 800	66	1 593	1	30	65	1 563
Благоевград	73	4 720	30	3 015	43	1 705	—	—	—	—	—	—
Бургас	39	3 490	32	3 278	7	212	—	—	—	—	—	—
Варна	40	3 120	33	2 855	7	265	—	—	—	—	—	—
Велико Търново	50	2 555	34	2 150	16	405	—	—	—	—	—	—
Видин	18	930	10	750	8	180	—	—	—	—	—	—
Враца	40	2 350	28	1 960	12	390	—	—	—	—	—	—
Габрово	18	1 672	17	1 652	1	20	—	—	—	—	—	—
Кърджали	17	1 587	16	1 567	1	20	8	330	—	—	8	330
Кюстендил	39	2 445	21	1 845	18	600	1	11	—	—	1	11
Ловеч	30	1 910	15	1 340	15	570	—	—	—	—	—	—
Михайловград	25	1 600	14	1 285	11	315	—	—	—	—	—	—
Пазарджик	30	2 540	22	2 360	8	180	—	—	—	—	—	—
Перник	11	865	11	865	—	—	—	—	—	—	—	—
Плевен	65	3 110	33	2 335	32	775	—	—	—	—	—	—
Пловдив	69	5 675	53	5 000	16	675	18	517	1	30	17	487
Разград	15	1 245	11	1 071	4	174	—	—	—	—	—	—
Русе	42	2 725	20	1 981	22	744	3	49	—	—	3	49
Силистра	21	1 445	16	1 205	5	240	10	221	—	—	10	221
Сливен	33	2 890	20	2 525	13	365	—	—	—	—	—	—
Смолян	34	1 580	17	1 080	17	500	17	280	—	—	17	280
Гр. София	103	8 840	99	8 620	4	220	—	—	—	—	—	—
София	43	2 575	23	1 890	20	685	—	—	—	—	—	—
Стара Загора	58	3 875	34	3 175	24	700	—	—	—	—	—	—
Толбухин	26	1 805	12	1 350	14	455	—	—	—	—	—	—
Търговище	18	1 420	14	1 335	4	85	—	—	—	—	—	—
Хасково	17	1 935	15	1 895	2	40	7	140	—	—	7	140
Шумен	21	1 675	19	1 635	2	40	2	45	—	—	2	45
Ямбол	23	1 940	15	1 700	8	240	—	—	—	—	—	—

1) Включително санаториалните ясли.

МЕЖДУНАРОДЕН ПРЕГЛЕД

Данните са взети от статистическите публикации на ООН и от статистическите годишници на отделните страни.

Източници:

Statistical Yearbook 1976, United Nations, New York.
Demographic Yearbook 1976, United Nations, New York.
Yearbook of Industrial Statistics 1975, United Nations, New York.
Production Yearbook 1976, Food and Agriculture Organization of the United Nations, Rome.
Trade Yearbook 1976, Food and Agriculture Organization of the United Nations, Rome.
Yearbook of International Trade Statistics 1976, United Nations, New York.
Yearbook of Labour Statistics 1977.
Annual Bulletin of Transport Statistics for Europe 1977, United Nations.
Monthly Bulletin of Statistics 1978, United Nations, New York.
Народное хозяйство СССР в 1977 году, Москва.
Statistisches Jahrbuch der Deutschen Demokratischen Republik 1977, Berlin.
Rocznik Statystyczny 1977, Warszawa.
Anuarul Statistic al Republicii socialiste Romania 1977, Bucureşti.
Статистический ежегодник 1976, ЦСУ ВНР, Будапешт.
Statistická ročenka Československé Socialistické Republiky 1977, Praha.
Statistički Godisnjak SFRJ 1977, Beograd.
Народное хозяйство стран-членов СЭВ, Статистический сборник, Москва – 1977.
Страны-члены СЭВ, Статистический справочник, Москва – 1978.

В данните за Германската федерална република, публикувани в националния статистически годишник на страната и в статистическите годишници на международните организации, неправилно са включени и данните за Западен Берлин, който има статут на самостоятелна политическа единица и не представлява част от територията на ГФР. Поради невъзможност да покажем навсякъде отделно данните за Западен Берлин, в повечето случаи те са включени в данните за Федералната република.

1. Територия и население на земното кълбо по континенти

Континенти	1976	
	територия хил. км ²	население милиони
Общо за света	135 830	1) 4 044
Европа	10 532	670
Азия	44 387	2 368
Африка	30 319	412
Америка	42 082	572
Северна и Средна Америка	24 249	348
Южна Америка	17 833	224
Австралия и Океания	8 510	22

1) Общото население на света не отговаря на сбора от населението на континентите поради това, че са направени поправки, с цел да се отрази превъзрасването на оценките за имиграцията над емиграцията.

2. Население, територия, гъстота и столици

Континенти, страни и владения	Преброяно население		1976		Столици или административни центрове		
	дата на преброяването	хиляди	територия-х. км ²	гъстота ¹⁾ на км ²	наименование	население	
						дата	хиляди
Европа							
Република Австрия ²⁾	12.05.1971	7 456	84	90	Виена	12.05.1971	3) 1 615
Народна социалистическа република							
Албания	2.10.1960	1 626	29	88	Тирана	1.07.1967	3) 169
Андора	11.1954	6	0,5	63	Андора	.	.
Кралство Белгия ²⁾	31.12.1970	9 651	31	324	Брюксел	31.12.1974	1 055
Народна република България	1.12.1975	8 728	111	79	София	31.12.1977	1 075
Ватикана	30.04.1948	0,9	0	2 273	Ватикана	1.07.1975	3) 0,7
Обединено кралство Великобритания и Северна Ирландия ⁴⁾							
	25.04.1971	55 506	244	229	Лондон	30.06.1974	7 168
Германска демократична република	1.01.1971	17 068	108	155	Берлин	31.12.1976	3) 1 106
Германска федерална република ²⁾	27.05.1970	60 651	249	240	Бон	31.12.1975	284
Република Гърция	14.03.1971	8 769	132	69	Атина	14.03.1971	2 101
Кралство Дания ²⁾	9.11.1970	4 938	43	118	Копенхаген	1.07.1974	1 328
Република Ейре (Ирландия)	18.04.1971	2 978	70	45	Дъблин	18.04.1971	650
Западен Берлин ²⁾	26.05.1970	2 130	0,5	4 097	Западен Берлин	31.12.1976	1 967
Република Исландия ²⁾	1.12.1970	205	103	2	Рейкявик	1.12.1975	100
Кралство Испания ⁵⁾	31.12.1970	33 956	505	71	Мадрид	1.07.1974	3 520
Република Италия	24.10.1971	53 745	301	187	Рим	1.07.1975	2,3) 2 868
Княжество Лихтенщайн	1.12.1970	21	157	140	Вадуц	1972	3) 4
Велико херцогство Люксембург ²⁾	31.12.1970	340	3	138	Люксембург	31.12.1974	3) 78
Република Малта	26.11.1967	316	0,3	961	Валета	31.12.1974	3) 14
Княжество Монако ²⁾	1.03.1968	23	0	16 107	Монако	31.12.1973	3) 24
Кралство Нидерландия ²⁾	28.02.1971	13 046	41	337	Амстердам	1.07.1975	989
Кралство Норвегия ²⁾	1.11.1970	3 874	324	12	Осло	1.07.1975	645
Полска народна република	30.03.1974	33 636	313	108	Варшава	31.12.1976	3) 1 463
Република Португалия ⁶⁾	15.12.1970	8 569	92	106	Лисабон	1.07.1974	1 612
Социалистическа република Румъния	5.01.1977	21 559	238	91	Букурещ	5.01.1977	1 934
Република Сан Марино	28.09.1947	12	0,1	328	Сан Марино	31.12.1973	5
Съюз на съветските социалистически републики							
	15.01.1970	241 720	22 402	12	Москва	1.01.1977	7 819
Унгарска народна република	1.01.1970	10 322	93	114	Будапеща	1.01.1977	3) 2 083
Република Финландия ²⁾	31.12.1970	4 598	337	14	Хелсинки	1.07.1974	853
Република Франция ^{2,7)}	20.02.1975	52 544	547	97	Париж	20.02.1975	9 863
Чехословацка социалистическа република	1.12.1970	14 345	128	117	Прага	31.12.1976	3) 1 176
Конфедерация Швейцария ²⁾	1.12.1970	6 270	41	154	Берн	1.01.1976	286
Кралство Швеция ²⁾	1.02.1975	8 209	450	18	Стокхолм	31.12.1975	1 358
Социалистическа федеративна република							
Югославия ²⁾	31.03.1971	20 523	256	84	Белград	31.03.1971	775
Владения							
Гибралтар (брит.)	6.10.1970	27	0	5 004	Гибралтар	1.07.1974	3) 29
Нормандски о-ви (брит.)	4—25.04.1971	123	0,2	662	Сен Хелиер	4.04.1971	3) 26
Ферьорски о-ви (датско)	16.02.1970	39	1	29	Торсхавн	1.04.1966	3) 10

2. Население, територия, гъстота и столици

(Продължение)

Континенти, страни и владения	Преброяно население		1976		Столици или административни центрове		
	дата на преброяването	хиляди	територия-х. км ²	гъстота ¹⁾ на км ²	наименование	население	
						дата	хиляди
Азия							
Република Афганистан	1976	8) 19 803	647	30	Кабул	21.03.1975	749
Народна република Бангладеш	1.03.1974	71 479	144	559	Дака	1.03.1974	1 730
Бахрейн	3.04.1971	2) 216	0,6	416	Манама	3.04.1971	3) 89
Социалистическа република							
Бирмански съюз	31.03.1973	28 886	677	46	Рангун	31.03.1973	3) 1 586
Кралство Бутан	11-12.1969	1 035	47	26	Тхимпу	1972	10
Социалистическа република Виетнам	1976	8) 46 523	330	141	Ханой	1973	1 300
Израел ^{2,9)}	20.05.1972	3 148	21	167	Тел Авив	31.12.1975	2) 1 181
Република Индия ¹⁰⁾	1.04.1971	548 160	3 288	186	Дели	1.04.1975	1) 4 812
Република Индонезия ¹²⁾	24.09.1971	119 291	2 027	69	Джакарта	24.09.1971	3) 4 576
Република Ирак	14.10.1965	8 047	435	27	Багдад	14.10.1965	1 657
Иран	11.1976	33 200	1 648	21	Техеран	11.1973	3) 4 002
Йеменска арабска република	13.01.1975	5 238	195	35	Сана	1970	3) 120
Народнодемократична република Йемен	14.05.1973	1 590	333	5	Аден	9.08.1973	285
Хашемитско кралство Йордания ¹³⁾	18.11.1961	1 706	98	28	Аман	1.07.1975	3) 634
Демократична Кампучия	17.04.1962	5 729	181	46	Пномпен	17.04.1962	3) 394
Катар	1976	8) 95	11	9	Доха	1.07.1963	3) 45
Република Кипър ²⁾	1.04.1973	632	9	69	Никозия	1.04.1973	116
Китайска народна република	30.06.1953	590 195	9 597	89	Пекин	1970	7 570
Корея							
Корейска народнодемократична република	1976	8) 16 246	121	135	Пхениян	31.12.1960	3) 653
Южна Корея ¹⁴⁾	1.10.1975	34 688	98	364	Сеул	1.10.1970	3) 5 433
Кувейт	21.04.1975	995	18	58	Кувейт	19.04.1970	218
Народнодемократична република Лаос	1976	8) 3 383	237	14	Виентян	1966	2,3) 132
Република Ливан	15.11.1970	2 126	10	285	Бейрут	15.11.1970	939
Федерация Малайзия	24-25.08.1970	10 319	330	37	Куала Лумпур	24-25.08.1970	3) 452
Малдивска република	1974	129	0,3	409	Мале	18.06.1967	3) 11 760
Монголска народна република	10.01.1969	1 198	1 565	1	Улан Батор	31.12.1976	3) 345
Кралство Непал ²⁾	22.06.1971	11 556	141	91	Катманду	22.06.1971	3) 150
Обединени арабски емирства ²⁾	15.03.-16.04.1968	179	84	3	Абу Даби	03-04.1968	46
Султанат Оман	1976	8) 791	212	4	Маскат	1960	6
Ислямска република Пакистан ¹⁵⁾	16.09.1972	64 980	804	90	Ислямабад	16.09.1972	3) 77
Кралство Саудитска Арабия	9-14.09.1974	7 013	2 150	4	Ер-Рияд	9-14.09.1974	3) 667
Република Сингапур ¹⁶⁾	22.06.1970	2 075	0,6	3 921	Сингапур	30.06.1975	2 550
Сирийска арабска република ¹³⁾	23.11.1970	6 305	185	41	Дамаск	23.09.1970	923
Кралство Тайланд ²⁾	1.04.1970	34 397	514	84	Бангкок	1.04.1970	3) 1 867
Република Турция	26.10.1975	40 198	781	52	Анкара	1973	1 554
Република Филипини ²⁾	1.05.1975	41 831	300	146	Манила	1.07.1975	3) 1 438
Шри Ланка	9.10.1971	12 711	66	218	Коломбо	1973	3) 618
Япония ¹⁴⁾	1.10.1975	111 934	372	303	Токио	1.10.1975	11 282
Владения							
Бруней (брит.)	10.08.1971	136	6	31	Бандар-Сери-Бегаван	10.08.1971	3) 37
Макао (Аомън) ²⁾ (порт.)	15.12.1970	249	0	17 188	Макао	15.12.1970	3) 241
Сянган (Хонконг) (брит.)	9.03.1971	3 948	1	4 098	Сянган (Виктория)	7.03.1961	675
Северна и Средна Америка							
Барбейдоз	7.04.1970	238	0,4	574	Бриджтаун	7.04.1970	3) 9
Бахами	7.04.1970	175	14	15	Насо	7.04.1970	102
Гренейда	7.04.1970	94	0,3	279	Сен Жорж	7.04.1970	3) 7
Република Гватемала	26.03.1973	2) 5 160	109	57	Гватемала	26.03.1973	3) 701
Доминиканска република	9.01.1970	4 006	49	99	Санто Доминго	9.01.1970	818
Канада ²⁾	1.06.1971	21 568	9 976	2	Отава	1.06.1974	626
Република Коста Рика ²⁾	14.04.1973	1 872	51	40	Сан Хосе	1.07.1975	395
Република Куба ²⁾	6.09.1970	8 569	115	83	Хавана	1.07.1975	1 861
Мексикански съединени щати ²⁾	28.01.1970	48 225	1973	32	Мексико	30.06.1976	11 943
Република Никарагуа ²⁾	20.04.1971	1 878	130	17	Манагуа	20.04.1971	3) 399
Република Панама ¹⁷⁾	10.05.1970	1 428	76	23	Панама	1.07.1976	3) 416
Република Салвадор	27.06.1971	3 555	21	190	Сан Салвадор	28.06.1971	3) 337
Съединени американски щати ^{2,16)}	1.04.1970	203 235	9 363	23	Вашингтон	1.07.1975	2 861
Република Тринидад и Тобейго	7.04.1970	941	5	215	Порт ъв Спейн	7.04.1970	63
Република Хаити	31.08.1971	4 330	28	168	Порт о Пренс	9.10.1971	494
Република Хондурас	6.03.1974	2 654	112	28	Тегусигалпа	30.06.1973	302
Ямайка	7.04.1970	1 849	11	187	Кингстън	7.04.1970	476
Владения							
Антигуа (брит.)	7.04.1970	66	0,4	161	Сейнт Джонз	7.04.1970	3) 22
Ангилу ²⁾ (нидерл.)	31.12.1971	218	1	251	Вилемстад	31.12.1960	94
Белайз (брит.)	7.04.1970	121	23	6	Белмопан	1973	5
Бермудски о-ви (брит.)	29.10.1970	59	0,1	1 075	Хамилтън	29.10.1970	2,3) 2
Виржински о-ви (брит.)	7.04.1970	10	0,2	78	Роудтаун	7.04.1960	3) 0,9
Виржински о-ви ^{2,18)} (САЩ)	1.04.1970	62	0,3	192	Шарлот Амалия	1.04.1970	3) 12
о. Гуаделупа ²⁾ (фр.)	16.10.1974	325	2	202	Бас Тер	16.10.1967	3) 16
Гренландия ²⁰⁾ (датско)	31.12.1970	2) 47	2 176	0	Готхоб	31.12.1965	3) 4
Доминика (брит.)	7.04.1970	71	0,8	101	Розоу	7.04.1960	3) 10
о. Мартиника ²⁾ (фр.)	16.10.1974	325	1	335	Фор дьо Франс	16.10.1967	104
Монсерат (брит.)	7.04.1970	12	0,1	133	Плимът	7.04.1970	3) 1
о. Пуерто Рико ^{2,18)} (САЩ)	1.04.1970	2 712	9	361	Сан Хуан	1.04.1970	695
о. Сейнт Винсът (брит.)	7.04.1970	87	0,4	192	Кингстаун	7.04.1960	3) 4
о-ви Сейнт Кристофър, Нивис, Ансуила (брит.)	7.04.1970	64	0,4	185	Бас Тер	7.04.1960	3) 15
о. Сейнт Луша (брит.)	7.04.1970	101	0,6	179	Кастриз	7.04.1960	3) 0,4
Южна Америка							
Република Аржентина	30.09.1970	23 362	2 767	9	Буенос Айрес	1.07.1975	8 436
Република Боливия	29.09.1976	4 688	1 099	5	Ла Пас ²¹⁾	29.11.1976	3) 654
Федеративна република Бразилия ^{2,22)}	1.09.1970	92 342	8 512	13	Бразилия	1.09.1970	3) 272

2. Население, територия, гъстота и столици

(Продължение)

Континенти, страни и владения	Преброяно население		1976		Столици или административни центрове		
	дата на пре- брояването	хиляди	територия- х. км ²	гъстота ¹⁾ на км ²	наимено- вание	население	
						дата	хиляди
Република Венесуела ²²⁾	2.11.1971	10 722	912	14	Каракас	2.11.1971	2 175
Кооперативна република Гаяна	7.04.1970	702	215	4	Джорджтаун	7.04.1970	164
Република Еквадор ²²⁾	8.06.1974	6 522	284	26	Кито	8.06.1974	560
Република Колумбия	24.10.1973	21 070	1 139	21	Богота	24.10.1973	2 855
Република Парагуай	9.07.1972	2 358	407	7	Асунсион	12.1974	565
Република Перу	14.06.1972	13 538	1 285	13	Лима	4.06.1972	3 303
Суринам	31.12.1971	385	163	3	Парамарибо	31.03.1964	182
Източна република Уругуай	21.05.1975	2 765	176	18	Монтевидео	21.05.1975	3) 1 230
Република Чили	22.04.1970	8 885	757	14	Сантяго	30.06.1970	3 351
Владения							
Гуяна ²⁾ (фр.)	7.04.1970	702	215	4	Кайена	16.10.1967	25
Фолклъндски о-ви (брит.)	31.12.1972	2	12	0	Порт Стенли	30.06.1970	3) 1
Африка							
Алжирска демократична и народна република	4.04.1966	11 822	2 382	7	Алжир	4.04.1966	2) 943
Народна република Ангола	15.12.1970	5 646	1 247	23) 5	Луанда	15.12.1970	2) 475
Народна република Бенин ²⁴⁾	25.05.—						
	30.09.1961	2 106	113	28	Порто Ново	1.08.1975	3) 104
Република Ботсуана ^{2,25)}	31.08.1971	609	600	1	Габероне	31.08.1971	3) 18
Република Бряг на слоновата кост	14.04.—						
	15.05.1975	6 671	322	16	Абиджан	1964	25) 282
Република Бурунди ²⁵⁾	1970—1971	3 350	28	139	Бужумбура	31.12.1970	79
Република Габон	8.10.1960—						
	05.1961	449	268	2	Либервил	1.07.1967	57
Република Гамбия	21.04.1973	493	11	48	Банджул	30.06.1976	48
Република Гана	1.03.1970	8 559	239	43	Акра	1.03.1970	738
Република Гвинея ²⁴⁾	15.01.—						
	31.05.1955	2 570	246	18	Конакри	19—21.05.1967	197
Република Гвинея—Бисау	15.12.1970	487	36	15	Бисау	1970	27
Република Горна Волта	1—7.12.1975	6 144	274	23	Уагадугу	1966	3) 78
Република Джибути	1960—1961	81	22	5	Джибути	1970	62
Арабска република Египет	22—						
	23.11.1976	36 656	26) 1 001	26) 38	Кайро	1.07.1974	3) 5 715
Република Екваториална Гвинея	31.12.1960	246	28	11	Малабо	31.12.1960	3) 37
Социалистическа Етиопия	1976	8) 28 678	1 222	23	Адис Абеба	1.07.1976	3) 1 243
Република Заир ²⁴⁾	23.05.1955—						
	02.1958	12 767	2 345	11	Киншаса	1.07.1974	3) 2 008
Република Замбия	22—						
	30.08.1969	4 057	753	7	Лусака	1.07.1972	448
Република о-ви Зелени нос	15.12.1970	273	4	75	Прая	15.12.1960	13
Обединена република Камерун	1960—1965	5 017	475	14	Яунде	06.1969	166
Република Кения	24—						
	25.08.1969	10 943	583	24	Найроби	1.07.1976	736
Република Комори	07—09.1966	244	2	145	Морони	1.01.1974	12
Народна република Конго	7.02.1974	1 300	342	4	Бразавил	1961—1962	136
Кралство Лесото	12.04.1976	1 214	30	19) 34	Масеру	31.01.1972	29
Република Либерия	1.02.1974	1 503	111	16	Монровия	1970	3) 96
Социалистическа народна либийска арабска джамахирия ²⁾	31.07.1973	2 257	1 760	19) 1	Триполи ²⁷⁾	31.07.1964	3) 214
Ислямска република Мавритания	22.12.1976	1 481	1 031	19) 1	Нуакшот	22.12.1976	135
Мавриций	30.06.1972	851	2	438	Порт Луи	1.07.1975	141
Република Малави	9.08.1966	4 040	118	44	Лилонгве	9.07.1966	19
Демократична република Мадагаскар	9.05.—						
	11.11.1966	6 200	587	14	Тананарив	1.01.1971	378
Република Мали	12.1976	6 035	1 240	5	Бамако	1972	197
Кралство Мароко ²⁾	20.08.1971	15 379	447	40	Рабат	1973	597
Народна република Мозамбик	15.12.1970	8 234	783	12	Мапуту	15.12.1970	384
Република Нигер	10.1959—						
	03.1960	2 502	1 267	4	Ниамей	1975	3) 130
Федеративна република Нигерия	5—8.11.1963	55 670	924	70	Лагос	1.07.1971	1 477
Родезия ²⁸⁾ (Зимбабве)	21.04.—						
	11.05.1969	4 847	391	17	Солзбъри	30.06.1976	568
Република Руанда	05—11.1970	3 573	26	163	Кигаги	31.12.1970	54
Демократична република Сан Томе и Принсипи	30.09.1970	74	1	84	Сан Томе	15.12.1960	3) 6
Кралство Свазиленд	25.08.1976	499	17	28	Мбабане	24.05.1966	14
Република Сейшелски о-ви	5.05.1971	53	0,3	212	Виктория	5.05.1971	14
Република Сенегал ²⁾	16.04.1976	5 085	196	26	Дакар	1.07.1969	581
Република Сиера Леоне	8.12.1974	2 729	72	43	Фрийтаун	1.07.1974	3) 214
Демократична република Сомалия	1976	8) 3 261	638	5	Могадисио	07.1972	3) 230
Демократична република Судан ²⁾	31.04.1973	14 172	206	6	Хартум	1.07.1971	3) 262
Обединена република Танзания	26.08.1967	12 313	945	16	Дар ес Салаам	1.07.1975	3) 517
Република Того ²⁾	1.03.—						
	30.04.1970	1 951	56	41	Ломе	30.05.1970	3) 148
Република Тунис	15.05.1975	5 588	164	35	Тунис	3.05.1966	648
Република Уганда	18.08.1969	9 549	236	50	Кампала	18.07.1969	331
Централноафриканска империя ²⁹⁾			623		Банги	1.07.1971	187
Република Чад ²⁴⁾	12.1963—						
	08.1964	3 254	1 284	3	Нджамена	1972	179
Южноафриканска република	6.05.1970	21 794	1 221	21	Претория ³⁰⁾	6.05.1970	1 097

2. Население, територия, гъстота и столици

(Продължение и край)

Континенти, страни и владения	Преброяно население		1976		Столици или административни центрове		
	дата на преброяването	хиляди	територия - х. км ²	гъстота ¹⁾ на км ²	наименование	население	
						дата	хиляди
Владения							
Намбия (окупирана от ЮАР)	6.05.1970	762	824	19) 1	Виндхук	6.09.1960	36
о. Реюнион (фр.)	16.10.1974	477	3	203	Сен Дени	16.10.1967	85
о. Света Елена (брит.)	Джеймстаун	24.07.1966	3) 1
Австралия и Океания							
Австралийски съюз ³¹⁾	30.06.1971	12 756	7 687	2	Канбера	30.06.1973	198
Западен Самоа	30.11.1976	151	3	53	Апиа	1.07.1974	33
Република Науру	30.06.1966	6	0	381	Янгор
Нова Зеландия ³¹⁾	23.03.1976	3 129	269	12	Уелингтън	23.03.1976	327
Папуа - Нова Гвинея	7.07.1971	2 489	462	6	Порт Морзби	7.07.1976	113
Соломонови о-ви	7.02.1970	161	28	7	Хониара	1.02.1970	3) 11
Кралство Тонга ²⁾	1.12.1976	90	0,7	129	Нукуалофа	30.11.1966	3) 16
Фиджи	12.09.1966	477	18	32	Сува	12.09.1966	80
Владения							
Гуам ^{2,18)} (САЩ)	1.04.1970	85	0,5	186	Агана	1.04.1970	3) 2
Джилбъртови о-ви и о-ви Елис (брит.)	8.12.1973	58	0,9	77	Тарауа	6.12.1968	11
Източен Самоа ^{2,18)} (САЩ)	1.04.1970	27	0,2	168	Паго Паго	1.04.1970	3) 2
Кукови о-ви (новозел.)	1.12.1976	18	0,2	78	Аваруа	1964	6
Нова Каледония (фр.)	23.04.1976	133	19	7	Нумея	1.01.1975	74
Новохебридски о-ви (брит. и фр.)	28.05.1967	78	15	7	Вила	30.06.1976	17
Полинезия (фр.)	8.02.1971	119	4	33	Папеете	8.02.1971	38
Микронезия ^{2,18,32)} (САЩ - опека)	18.09.1973	115	2	70	Гарапан	1964	10

1) Изчислена с населението към средата на годината.

2) Де юре население.

3) Без предградията.

4) Без о. Ман.

5) Включително Канарските и Балеарските о-ви, Сеута, Мелиля и други.

6) Включително Азорските о-ви и о. Мадейра.

7) Без отвъдморските територии.

8) Изчислено население към средата на годината.

9) Включително населението на източната част на Йерусалим и еврейското население на някои други територии, окупирани от израелските войс. след м. юни 1967 година.

10) Включително част от Джаму и Кашмир, чийто статут не е още определен.

11) Включително Ню Дели.

12) Включително Западен Ириан.

13) Включително палестинските бежанци.

14) Не са включени дипломатите и семействата им, намиращи се във от страната.

15) Без Джаму и Кашмир, чийто статут не е още определен и без Джунагард, Манавадар, Джилджит и Балтистан.

16) Без цивилните и военните лица и членовете на семействата им, живущи продължително време извън страната.

17) Без зоната на Панамския канал.

18) Включително военните лица, намиращи се на територията на страната.

19) 1975 година.

20) Територията, свободна от ледове е 342 хил. км² със съответна гъстота 0,1 на км².

21) Фактическа столица и седалище на правителството е Ла Пас, а по конституция столица е Сукре.

22) Без индианското население в джунглите.

23) 1972 година.

24) Изчисление на африканското население, базиращо се на анкета.

25) Включително номадското население.

26) Населената и обработваемата територия е 35 580 км², със съответна гъстота 1 070 на км².

27) Страната има две столици - Триполи и Бенгази.

28) Само африканското население. Неафриканското население на 20 март 1969 г. е наброявало 252 414 души.

29) Според оценки, базиращи се на различни анкети и преброявания в миналото, африканското население през 1970 год. е между 1 612 000 и 2 370 000 души.

30) Страната има две столици Претория и Кейп Таун.

31) Не са включени дипломатите и военните, намиращи се извън страната.

32) Включително Каролинските, Марианските и Маршалските острови.

1. ТЕРИТОРИЯ И НАСЕЛЕНИЕ

567

3. Население към средата на годината¹⁾

(Милиони)

Страни	1960	1965	1970	1973	1974	1975	1976	1977 ^{*)}
Австралия ²⁾	10,28	11,39	12,51	13,13	13,34	13,50	13,64	14,07
Австрия ³⁾	7,05	7,25	7,43	7,53	7,53	7,52	7,51	7,52
Албания	1,61	1,87	2,14	2,35	2,42	2,48	2,55	2,62
Алжир ³⁾	10,80	11,92	14,33	15,77	16,28	16,78	17,30	17,91
Аржентина	20,85	22,18	23,75	24,72	25,05	25,38	25,72	26,06
Бангладеш	.	60,48	68,12	73,21	74,99	76,82	78,66	80,56
Белгия ³⁾	9,15	9,46	9,66	9,74	9,77	9,80	9,89	9,83
Бирма	22,36	24,73	27,18	29,04	29,68	30,34	31,00	31,51
Боливия	3,83	4,33	4,93	5,33	5,47	5,63	5,97	5,95
Бразилия ⁴⁾	69,72	81,01	92,52	100,56	103,35	106,23	109,18	112,24
България	7,87	8,20	8,49	8,62	8,68	8,72	8,76	8,80
Великобритания	52,37	54,18	55,41	55,93	55,97	55,96	55,93	55,85
Венесуела ⁴⁾	7,35	8,71	10,28	11,28	11,63	11,99	12,36	12,74
Гана	6,78	7,74	8,63	9,36	9,61	9,87	10,31	10,48
Гвинея	3,07	3,51	3,92	4,21	4,31	4,42	4,53	4,65
ГДР	17,24	17,02	17,06	16,98	16,92	16,85	16,79	16,77
ГФР ³⁾	55,42	59,04	60,71	61,97	62,04	61,83	61,50	61,40
Гватемала	3,81	4,44	5,27	5,74	5,91	6,08	6,26	6,44
Гърция	8,33	8,55	8,79	8,93	8,96	9,05	9,17	9,28
Дания ⁵⁾	4,58	4,76	4,93	5,02	5,05	5,06	5,07	5,09
Египет	25,92	29,39	33,33	35,62	36,42	37,23	38,07	38,74
Ейре (Ирландия)	2,83	2,88	2,92	3,05	3,09	3,13	3,16	3,20
Заир	14,14	17,57	21,69	23,56	24,22	24,90	25,63	26,38
Израел ³⁾	2,11	2,56	2,91	3,21	3,31	3,39	3,47	3,61
Индия ⁶⁾	429,02	482,53	539,08	574,42	586,27	598,10	610,08	625,82
Индонезия	93,51	104,88	119,47	129,15	132,55	136,04	139,62	143,28
Ирак	6,89	8,05	9,44	10,41	10,77	11,12	11,51	11,91
Иран	21,52	24,81	28,66	31,30	32,14	33,02	33,59	34,27
Исландия ³⁾	0,18	0,19	0,20	0,21	0,22	0,22	0,22	0,22
Испания	30,30	32,06	33,78	34,86	35,22	35,60	35,97	36,35
Италия ³⁾	49,64	51,94	53,66	54,91	55,41	55,81	56,19	56,45
Канада ³⁾	17,91	19,68	21,32	22,13	22,48	22,83	23,14	23,32
Китай	635,95	710,32	771,84	811,35	824,96	838,80	852,13	865,68
Колумбия	15,42	18,04	20,53	22,27	22,90	23,54	24,37	25,05
КНДР	10,53	12,10	13,89	15,04	15,44	15,85	16,25	16,65
Южна Корея ⁷⁾	24,70	28,33	32,24	34,10	34,69	35,28	35,86	36,44
Коста Рика ³⁾	1,25	1,49	1,73	1,87	1,92	1,97	2,01	2,07
Куба ³⁾	6,83	7,72	8,55	9,04	9,19	9,33	9,47	9,61
Люксембург ³⁾	0,31	0,33	0,34	0,35	0,36	0,36	0,36	0,36
Мароко	11,64	13,32	15,52	16,31	16,88	17,31	17,83	18,24
Мексико ^{3,8)}	36,05	41,28	50,69	56,16	58,12	60,15	62,33	64,59
Мозамбик ⁸⁾	6,58	7,01	8,23	8,82	9,03	9,24	9,44	9,68
Монголия	0,95	1,09	1,25	1,36	1,40	1,44	1,49	1,53
Нидерландия ³⁾	11,48	12,29	13,03	13,44	13,54	13,65	13,77	13,85
Никарагуа ³⁾	1,41	1,62	1,83	2,01	2,08	2,16	2,23	2,31
Нова Зеландия ^{2,7)}	2,37	2,63	2,81	2,95	3,01	3,07	3,14	3,11
Норвегия ³⁾	3,58	3,72	3,88	3,96	3,99	4,01	4,03	4,04

3. Население към средата на годината¹⁾

(Продължение и край)

(Милиони)

Страни	1960	1965	1970	1973	1974	1975	1976	1977*)
Пакистан ⁹⁾	50,19	60,61	66,23	68,21	70,26	72,37	75,28
Парагвай	1,75	2,03	2,30	2,50	2,57	2,65	2,72	2,80
Перу ⁴⁾	10,03	11,65	13,45	14,71	15,15	15,61	16,09	16,58
Полша	29,56	31,50	32,53	33,36	33,69	34,02	34,36	34,70
Португалия ⁸⁾	8,83	9,20	8,66	8,56	8,78	9,45	9,73	.
Румъния	18,40	19,03	20,25	20,83	21,03	21,25	21,45	21,53
Сирия	4,56	5,33	6,26	6,89	7,12	7,35	7,60	7,84
Социалистическа република Виетнам	30,20	34,83	39,19	42,70	43,94	45,21	46,52	47,87
САЩ ³⁾	180,68	194,30	204,88	210,41	211,90	213,54	215,12	216,82
СССР	214,40	230,94	242,76	249,75	252,06	254,39	256,67	258,9
Тайланд	26,39	31,03	36,37	39,69	40,78	41,87	42,96	44,16
Тунис	3,89	4,62	5,13	5,44	5,64	⁹⁾ 5,61	5,74	6,07
Турция	27,51	31,37	34,85	37,36	38,27	39,18	40,16	42,13
Унгария	9,98	10,15	10,34	10,43	10,48	10,54	10,60	10,65
Уругвай	2,54	2,71	2,89	2,99	3,03	3,06	3,10	⁹⁾ 2,81
Филипини	27,41	31,77	36,85	40,12	41,30	42,51	43,75	45,03
Финландия ³⁾	4,43	4,56	4,61	4,67	4,69	4,71	4,73	4,74
Франция ^{3,10)}	45,68	48,76	50,77	52,18	52,56	52,79	52,92	53,08
Хаити	3,99	3,91	4,24	4,44	4,51	4,58	4,67	4,75
Хондурас	1,85	2,18	2,51	2,78	2,93	3,04	3,14	.
Чехословакия	13,65	14,16	14,33	14,56	14,69	14,80	14,92	15,03
Чили	7,68	8,71	9,37	9,90	10,08	10,25	10,45	10,66
Швейцария ³⁾	5,36	5,86	6,19	6,43	6,44	6,41	6,35	6,33
Швеция ³⁾	7,48	7,73	8,04	8,14	8,16	8,19	8,22	8,26
Шри Ланка	9,89	11,16	12,51	13,25	13,68	13,99	14,27	13,97
Югославия ³⁾	18,40	19,43	20,37	20,96	21,16	21,35	21,56	21,72
ЮАР	15,93	19,61	22,47	24,31	24,94	25,50	26,13	.
Япония ⁷⁾	93,22	98,88	104,34	108,70	110,16	111,56	112,77	113,86

1) Изчисленото население за всички страни включва дипломатите и семействата им, както и личния състав на въоръжените сили извън страната, но не включва чуждестранните дипломати и семействата им и личния състав на чуждестранните въоръжени сили в страната.

2) Не са включени военните, намиращи се извън страната.

3) Де юре население.

4) Без индианското население в джунглите.

5) Без Ферьорските острови и Гренландия.

6) Включително част от Джаму и Кашмир, чиито статут още не е определен.

7) Не е включен дипломатическият персонал извън страната.

8) От 1970 г. данните не са сравними с тези за предходните години.

9) Без Джаму и Кашмир, Джунагард, Манавадар, Джилджит и Балтистан.

10) Не е включен дипломатическият персонал извън страната; включително чуждите военни сили и дипломатите, които не живеят във военните лагери и легациите.

4. Население по пол и възраст

И = Изчисления

II = Преброяване

Страни	Пол	Население — хиляди	Възраст (в навършени години)					
			0—4	5—14	15—24	25—49	50—59	60 и повече
			относителен дял от общия брой на населението					
Австралия	Общо	13 338	9,5	18,5	17,4	32,1	10,0	12,5
30.06.1974 (И)	Мъже	6 698	9,7	18,8	17,7	32,8	9,9	11,0
	Жени	6 640	9,3	18,1	17,1	31,3	10,1	14,1
Австрия	Общо	7 520	6,7	16,6	14,5	31,5	10,2	20,5
1.07.1975 (И)	Мъже	3 543	7,2	18,1	15,6	33,5	9,0	16,6
	Жени	3 977	6,1	15,4	13,4	29,8	11,4	23,9
Албания	Общо	1 391	15,9	22,9	18,5	27,5	6,3	8,9
2.10.1965 (II)	Мъже	713	16,1	23,5	19,4	27,4	5,9	7,7
	Жени	678	15,8	22,2	17,6	27,5	6,7	10,2
Аргентина	Общо	25 383	10,1	18,4	17,1	32,5	10,0	11,9
1.07.1975 (И)	Мъже	12 712	10,2	18,7	17,5	32,8	9,8	11,1
	Жени	12 671	9,9	18,1	16,8	32,3	10,2	12,7
Белгия	Общо	9 772	6,9	15,7	15,4	32,2	10,6	19,2
31.12.1974 (И)	Мъже	4 783	7,2	16,5	16,1	33,1	10,5	16,6
	Жени	4 989	6,6	15,1	14,7	31,3	10,6	21,7
България	Общо	8 785	7,9	14,4	14,7	35,1	12,0	15,9
31.12.1976 (И)	Мъже	4 385	8,1	14,8	15,0	35,3	11,9	14,9
	Жени	4 400	7,6	14,0	14,4	34,9	12,1	17,0
Великобритания ¹⁾	Общо	49 219	7,0	16,1	14,1	31,1	11,8	19,9
30.06.1975 (И)	Мъже	23 968	7,4	16,9	14,8	32,3	11,8	16,8
	Жени	25 251	6,6	15,3	13,5	30,0	11,8	22,8
ГДР	Общо	16 823	5,7	15,7	15,7	32,4	8,9	21,6
31.12.1975 (И)	Мъже	7 818	6,3	17,3	17,4	34,6	7,3	17,1
	Жени	9 005	5,2	14,3	14,3	30,4	10,3	25,5
ГФР	Общо	61 829	5,5	16,0	14,2	34,3	10,0	20,0
1.07.1975 (И)	Мъже	29 499	5,9	17,2	15,1	37,0	8,7	16,1
	Жени	32 330	5,1	15,0	13,3	31,8	11,1	23,7
Гърция	Общо	9 047	7,6	16,3	14,8	33,6	10,3	17,4
1.07.1975 (И)	Мъже	4 432	8,0	17,1	15,7	33,2	10,0	16,0
	Жени	4 615	7,2	15,4	14,1	34,1	10,6	18,6
Дания ²⁾	Общо	5 021	7,2	15,7	15,0	32,3	11,5	18,3
1.07.1973 (И)	Мъже	2 491	7,5	16,1	15,5	32,9	11,4	16,6
	Жени	2 530	7,0	15,2	14,5	31,6	11,6	20,1
Израел ³⁾	Общо	3 455	12,6	20,4	19,0	28,0	8,2	11,8
1.07.1975 (И)	Мъже	1 731	13,0	21,0	19,4	27,5	7,9	11,2
	Жени	1 724	12,4	19,6	18,6	28,6	8,6	12,2
Ирак	Общо	10 472	19,1	29,1	18,5	22,9	5,1	5,3
1.07.1973 (И)	Мъже	5 304	19,2	29,8	18,5	22,6	4,9	5,0
	Жени	5 168	19,1	28,4	18,5	23,1	5,3	5,6
Испания	Общо	34 829	9,3	18,3	15,7	32,0	10,3	14,4
1.07.1974 (И)	Мъже	16 988	9,8	19,2	16,2	32,4	9,9	12,5
	Жени	17 841	8,9	17,4	15,3	31,6	10,6	16,2
Италия	Общо	55 180	7,9	16,4	14,3	33,8	10,4	17,2
1.01.1974 (И)	Мъже	26 991	8,3	17,2	14,8	34,3	10,1	15,3
	Жени	28 189	7,5	15,6	13,7	33,4	10,7	19,1
Канада	Общо	22 800	7,8	18,7	19,6	31,8	9,6	12,5
1.06.1975 (И)	Мъже	11 386	7,9	19,1	19,7	32,7	9,4	11,2
	Жени	11 414	7,5	18,2	19,1	31,8	9,8	13,6
Мексико	Общо	62 329	18,3	28,0	19,5	24,8	4,5	4,9
30.06.1976 (И)	Мъже	31 466	18,5	28,3	19,6	24,7	4,3	4,6
	Жени	30 863	18,1	27,8	19,3	25,0	4,6	5,2

4. Население по пол и възраст

Страни	Пол	Население- хиляди	Възраст (в навършени години)					
			0-4	5-14	15-24	25-49	50-59	60 и повече
			относителен дял от общия брой на населението					
Нидерландия 1.07.1975 (И)	Общо	13 666	7,5	17,8	16,9	32,7	10,0	15,1
	Мъже	6 804	7,7	18,3	17,3	33,7	9,7	13,3
	Жени	6 862	7,3	17,3	16,4	31,7	10,3	17,0
Норвегия 1.07.1975 (И)	Общо	4 007	7,7	16,1	15,2	29,7	12,2	19,1
	Мъже	1 990	8,0	16,6	15,7	30,5	12,1	17,1
	Жени	2 017	7,5	15,6	14,8	28,8	12,2	21,1
Полша ⁴⁾ 30.06.1975 (И)	Общо	34 022	8,4	15,6	20,1	33,1	9,0	13,8
	Мъже	16 552	8,9	16,4	21,1	33,8	8,3	11,5
	Жени	17 470	8,0	14,9	19,2	32,4	9,6	15,9
Португалия 1.07.1974 (И)	Общо	8 782	8,9	18,3	16,7	30,5	10,5	15,1
	Мъже	4 138	9,7	19,7	17,3	29,7	10,3	13,3
	Жени	4 644	8,3	17,1	16,2	31,2	10,5	16,7
Румъния 1.07.1976 (И)	Общо	21 446	9,0	16,4	16,5	34,2	9,7	14,2
	Мъже	10 565	9,4	17,0	17,1	34,9	9,1	12,5
	Жени	10 881	8,7	15,8	15,9	33,7	10,2	15,7
САЩ 1.07.1976 (И)	Общо	214 649	7,1	17,3	18,9	31,1	10,6	15,0
	Мъже	104 472	7,5	18,2	19,6	31,2	10,4	13,1
	Жени	110 177	6,8	16,5	18,3	30,8	10,8	16,8
СССР ⁵⁾ 1.01.1974 (И)	Общо	250 869		16,7	19,8	42,6	8,0	12,9
	Мъже	116 225		18,4	21,7	44,6	6,4	8,9
	Жени	134 644		15,3	18,1	40,8	9,4	16,4
Тунис 1.07.1973 (И)	Общо	5 444	16,1	28,5	19,5	23,0	6,2	6,7
	Мъже	2 653	16,7	29,4	19,6	21,8	6,2	6,3
	Жени	2 791	15,6	27,6	19,3	24,2	6,3	7,0
Турция 26.10.1975 (П)	Общо	40 198	13,4	26,5	19,9	27,6	5,2	7,4
	Мъже	20 417	13,5	27,0	20,3	27,2	5,1	6,9
	Жени	19 781	13,4	26,0	19,6	27,9	5,2	7,9
Унгария 1.01.1976 (И)	Общо	10 625	7,9	12,9	15,6	34,2	11,6	17,8
	Мъже	5 156	8,4	13,7	16,5	34,8	11,2	15,4
	Жени	5 469	7,5	12,1	14,8	33,6	12,0	20,0
Финландия 1.01.1974 (И)	Общо	4 691	6,4	16,0	17,8	34,1	10,4	15,3
	Мъже	2 268	6,8	16,8	18,8	35,7	9,6	12,3
	Жени	2 423	6,1	15,2	16,8	32,6	11,3	18,0
Франция 1.07.1972 (И)	Общо	51 703	8,2	15,5	16,5	31,8	9,3	18,7
	Мъже	25 292	8,5	16,2	17,3	33,3	9,2	15,5
	Жени	26 411	7,8	14,9	15,8	30,3	9,5	21,7
Чехословакия 31.12.1976 (И)	Общо	14 974	9,1	14,6	15,8	33,0	10,7	16,8
	Мъже	7 295	9,6	15,4	16,5	33,8	10,3	14,4
	Жени	7 679	8,7	14,0	15,1	32,2	10,9	19,1
Швейцария 1.01.1976 (И)	Общо	6 333	6,5	15,6	14,9	34,9	10,5	17,6
	Мъже	3 088	6,8	16,4	15,3	36,0	10,4	15,1
	Жени	3 245	6,2	14,9	14,5	33,9	10,6	19,9
Швеция 1.07.1975 (И)	Общо	8 193	6,7	14,0	13,4	32,4	12,5	21,0
	Мъже	4 075	6,9	14,4	13,8	33,2	12,5	19,2
	Жени	4 118	6,5	13,5	13,1	31,6	12,5	22,8
Югославия 30.06.1974 (И)	Общо	21 155	8,5	17,5	18,3	35,0	8,0	12,7
	Мъже	10 402	8,9	18,1	19,1	35,4	7,2	11,3
	Жени	10 753	8,1	16,8	17,6	34,7	8,7	14,1
Япония 1.10.1975 (П)	Общо	111 934	8,9	15,4	15,2	39,4	9,3	11,8
	Мъже	55 115	9,2	16,0	15,6	40,1	8,6	10,5
	Жени	56 819	8,6	14,8	14,8	38,7	10,1	13,0

1) Данните за Северна Ирландия са към 30.06.1972 година.

2) Без Ферьорските острови и Гренландия.

3) Включително населението на някои окупирани територии.

4) Източник: Демографски годишник на ООН 1976 година.

5) Групите са: 0-9 години, 10-19 години, 20-49 години.

5. Градове с над 1 000 000 население

Градове	Страни	Дата	Население— хиляди		Градове	Страни	Дата	Население— хиляди	
			без пред- градията	с пред- градия- та				без пред- градията	с пред- градия- та
Европа									
Атина	Гърция	14.03.1971	867	1) 2 101	Бомбай	Индия	1.04.1971	5 971	.
Баку	СССР	1977	943	1 435	Дака	Бангладеш	1.03.1974	1 730	.
Барселона	Испания	1.07.1974	.	1 810	Дамаск	Сирия	1975	1 042	.
Берлин	ГДР	30.12.1976	1 106	.	Дели	Индия	1.04.1971	3 287	4) 3 647
Западен Берлин		31.12.1975	2 985	.	Джакарта	Индонезия	24.09.1971	4 576	.
Бирмингам	Великобритания	30.06.1974	1 087	.	Йокохама	Япония	1.10.1975	.	2 610
Брюксел	Белгия	31.12.1971	104	1 055	Истанбул	Турция	25.10.1973	2 376	3 135
Будапеща	Унгария	1.01.1977	2 083	.	Кавасаки	Япония	1.10.1975	1 020	.
Букурещ	Румъния	5.01.1977	1 807	1 934	Калкута	Индия	1.04.1971	3 149	7 031
Варшава	Полша	31.12.1976	1 463	.	Канпур	Индия	1.04.1971	1 154	1 275
Виена	Австрия	12.05.1971	1 615	.	Кантон	Китай	31.12.1957	1 840	.
Глазгоу	Великобритания	30.06.1975	816	2) 1 728	Карачи	Пакистан	16.09.1972	3 499	.
Горки	СССР	1977	1 319	.	Киото	Япония	1.10.1975	.	1 459
Киев	СССР	1977	2 079	.	Китакюсу	Япония	1.10.1975	.	1 061
Копенхаген	Дания	1.07.1974	737	1 328	Кобе	Япония	1.10.1975	.	1 338
Куйбишев	СССР	1977	1 204	.	Лахор	Пакистан	16.09.1972	2 165	.
Кьолн	ГФР	31.12.1975	1 014	.	Льйшун-Талиен	Китай	31.12.1957	1 508	.
Ленинград	СССР	1977	3 963	4 425	Мадрас	Индия	1.04.1971	2 469	3 170
Лион	Франция	1.03.1968	528	1 075	Манила	Филипини	1.07.1975	1 438	.
Лисабон	Португалия	1.07.1974	775	3) 1 612	Нагоя	Япония	1.10.1975	.	2 083
Лондон	Великобритания	30.06.1974	.	7 168	Нанкин	Китай	31.12.1957	1 419	.
Мадрид	Испания	1.07.1974	.	3 520	Осака	Япония	1.10.1975	.	2 715
Милано	Италия	1.07.1975	1 731	.	Пекин	Китай	1970	7 570	.
Минск	СССР	1977	1 216	1 231	Поона	Индия	1.04.1971	856	1 135
Москва	СССР	1977	7 644	7 819	Пусан	Южна Корея	1.10.1970	1 842	.
Мюнхен	ГФР	31.12.1975	1 315	.	Рангун	Бирма	31.03.1973	1 586	.
Неапол	Италия	1.07.1975	1 224	.	Сапоро	Япония	1.10.1975	.	1 216
Новосибирск	СССР	1.01.1977	1 304	.	Сеул	Южна Корея	1.10.1970	5 433	.
Омск	СССР	1977	1 026	.	Сиан	Китай	31.12.1957	1 310	.
Париж	Франция	20.02.1975	2 290	9 863	Сингапур	Сингапур	30.06.1975	2 250	.
Порто	Португалия	1.07.1974	312	3) 1 315	Сурабая	Индонезия	24.09.1971	1 556	.
Прага	Чехословакия	31.12.1976	1 176	.	Тегу	Южна Корея	1.10.1970	1 064	.
Рим	Италия	1.07.1975	2 868	.	Тайпе	Китай	31.12.1970	1 770	.
Ротердам	Нидерландия	1.07.1975	618	1 032	Тайюан	Китай	31.12.1957	1 020	.
Свердловск	СССР	1977	1 187	.	Тел-Авив — Яфо	Израел	31.12.1975	354	1 181
София	България	31.12.1976	.	1 061	Техеран	Иран	11.1973	4 002	.
Стокхолм	Швеция	31.12.1975	665	1 358	Тиендзин	Китай	1970	4 280	.
Ташкент	СССР	1977	1 689	.	Токио	Япония	1.10.1975	8 443	11 282
Тбилиси	СССР	1977	1 042	.	Ухан	Китай	31.12.1957	2 146	.
Торино	Италия	2.07.1975	1 202	.	Хайдарабад	Индия	1.04.1971	1 607	1 796
Хамбург	ГФР	31.12.1975	1 717	.	Харбин	Китай	31.12.1957	1 552	.
Харков	СССР	1977	1 405	.	Хо Ши Мин	СР Виетнам	31.12.1973	1 825	.
Азия									
Анкара	Турция	1973	1 461	1 554	Хукуока	Япония	1.10.1975	1 000	.
Ахмедабад	Индия	1.04.1971	1 586	1 742	Циндао	Китай	31.12.1957	1 121	.
Багдад	Ирак	14.10.1968	1 491	1 657	Чунцин	Китай	31.12.1957	2 121	.
Бангалур	Индия	1.04.1971	1 541	1 654	Чънду	Китай	31.12.1957	1 107	.
Бандунг	Индонезия	24.09.1971	1 202	.	Шанхай	Китай	1970	10 820	.
Бангкок	Тайланд	1.04.1970	1 867	.	Шънян	Китай	31.12.1957	2 411	.

5. Градове с над 1 000 000 население

(Продължение и край)

Градове	Страни	Дата	Население— хиляди		Градове	Страни	Дата	Население— хиляди	
			без пред- градията	с пред- градията				без пред- градията	с пред- градията
Северна и Средна Америка									
Анахайм	САЩ	1.07.1975	194	1 420	Синсинати	САЩ	1.07.1975	413	1 385
Атланта	САЩ	1.07.1975	436	1 390	Тампа	САЩ	1.07.1975	280	1 013
Балтимор	САЩ	1.07.1975	852	2 071	Торонто	Канада	1.06.1974	713	2 741
Бостън	САЩ	1.07.1975	637	2 754	Филадельфия	САЩ	1.07.1975	1 816	4 818
Буфало	САЩ	1.07.1975	407	1 137	Хавана	Куба	1.07.1975	.	1 851
Ванкувър	Канада	1.06.1974	426	1 137	Хюстън	САЩ	1.07.1975	1 357	1 985
Вашингтон	САЩ	1.07.1975	712	2 861	Чикаго	САЩ	1.07.1975	3 099	6 979
Гуадалахара	Мексико	30.06.1976	1 641	2 076	Южна Америка				
Далъс	САЩ	1.07.1975	822	1 556	Белу Оризонти	Бразилия	1.09.1970	1 107	1 228
Денвър	САЩ	1.07.1975	485	1 228	Богота	Колумбия	24.10.1973	2 855	2 855
Детройт	САЩ	1.07.1975	1 335	4 200	Буенос Айрес	Аржентина	1.07.1975	2 972	8 436
Индианаполис	САЩ	1.07.1975	735	1 110	Каракас	Венесуела	2.11.1971	1 663	2 175
Канзъс сити	САЩ	1.07.1975	473	1 254	Лима	Перу	4.06.1972	2 834	3 303
Кливлънд	САЩ	1.07.1975	639	2 064	Меделин	Колумбия	24.10.1973	1 071	1 417
Лос Анжелис	САЩ	1.07.1975	2 727	7 032	Монтевидео	Уругвай	21.05.1975	1 230	.
Майами	САЩ	1.07.1975	365	1 268	Ресифи	Бразилия	1.09.1970	1 046	.
Мексико	Мексико	30.06.1976	8 628	11 943	Рио де Жанейро	Бразилия	1.09.1970	4 252	.
Милуоки	САЩ	1.07.1973	666	1 404	Салвадор	Бразилия	1.09.1970	998	1 005
Миниаполис	САЩ	1.07.1973	378	1 814	Сан Паулу	Бразилия	1.09.1970	5 187	5 870
Монреал	Канада	1.06.1974	1 214	2 798	Сантяго	Чили	30.06.1970	3 274	3 351
Монтерей	Мексико	30.06.1976	1 090	1 725	Африка				
Нови Орлеан	САЩ	1.07.1975	560	1 046	Адис Абеба	Етиопия	1.07.1976	1 243	.
Ню-Йорк	САЩ	1.07.1975	7 482	11 572	Александрия	Египет	1.07.1974	2 259	.
Нюърк	САЩ	1.07.1975	340	1 857	Йоханесбург	ЮАР	6.05.1970	655	1 433
Патерсън	САЩ	1.07.1975	136	1 359	Кайро	Египет	1.07.1974	5 715	.
Питсбърг	САЩ	1.07.1975	459	2 401	Казабланка	Мароко	20.07.1971	1 371	5) 1 753
Портланд (Орегън)	САЩ	1.07.1975	357	1 009	Кейптаун	ЮАР	6.05.1970	691	1 097
Сан Бернардинуо	САЩ	1.07.1975	102	1 143	Киншаса	Заир	1.07.1974	2 008	.
Сан Диего	САЩ	1.07.1975	774	1 358	Лагос	Нигерия	1.07.1975	1 061	2) 1 477
Сан Хозе	САЩ	1.07.1975	556	1 065	Австралия и Океания				
Сан Франциско	САЩ	1.07.1975	665	3 110	Мелбърн	Австралия	30.06.1974	75	2 620
Сейнт Луи	САЩ	1.07.1975	525	2 363	Сидни	Австралия	30.06.1974	58	2 898
Сиагъл	САЩ	1.07.1975	487	1 422					

- 1) Вкл. Пирея.
- 2) 1971 година.
- 3) 1970 година.
- 4) Вкл. Ню Дели.
- 5) 1973 година.

6. Раждаемост.

Страни	Живородени на 1 000 души от населението						
	1960	1965	1970	1973	1974	1975	1976*)
Австралия	22,4	19,7	20,6	18,9	18,4	17,3	16,7
Австрия	17,9	17,9	15,2	13,0	12,9	12,5	11,6
Албания	43,4	35,2	32,6	.	1) 33,4	.	.
Аржентина	22,8	21,7	22,9	22,7	.	.	.
Белгия	16,9	16,4	14,7	13,4	12,7	12,2	12,3
Бирма	42,3	47,0	40,3	.	.	1) 39,5	.
Боливия	28,6	26,1	19,7	.	.	1) 43,7	.
България	17,8	15,3	16,3	16,2	17,2	16,6	16,5
Великобритания	17,5	18,3	16,3	13,9	13,3	12,4	12,1
Венесуела ²⁾	45,9	43,5	38,1	.	.	1) 36,1	.
ГДР	17,0	16,5	13,9	10,6	10,6	10,8	11,6
ГФР	17,5	17,7	13,4	10,3	10,1	9,7	9,8
Гуатемала	48,9	45,3	41,6	41,5	42,8	.	.
Гърция	18,9	17,7	16,5	15,4	16,1	15,7	15,7
Дания ³⁾	16,6	18,0	14,4	14,3	14,1	14,2	12,9
Египет	43,0	41,5	34,9	35,3	35,5	.	.
Ейре (Ирландия)	21,4	22,1	21,8	22,5	22,3	21,6	21,6
Еквадор ²⁾	45,6	44,0	37,8	35,1	.	1) 41,8	.
Израел	26,8	25,8	26,7	27,6	28,1	28,2	27,6
Ирак	28,4	15,2	15,2	.	1) 48,1	.	.
Исландия	28,0	24,5	19,7	21,7	19,9	20,1	.
Испания ⁴⁾	21,8	21,3	19,6	19,3	19,6	18,8	17,7
Италия	18,3	19,2	16,8	16,0	15,7	14,8	14,0
Йордания	46,3	48,1	47,0	45,5	43,8	43,7	42,5
Канада	26,7	21,4	17,4	15,5	15,4	15,7	15,8
Колумбия ⁵⁾	42,4	36,8	.	.	.	1) 40,6	.
Коста Рика	48,4	42,3	33,4	28,5	29,5	29,3	.
Люксембург	16,0	16,0	13,2	11,0	11,1	11,2	10,9
Мадагаскар	32,8	32,3	39,0	.	.	1) 46,0	.
Малайзия	40,9	36,7	33,9	31,9	32,1	31,4	.
Мексико	44,6	44,2	42,1	46,3	43,4	37,5	34,6
Монголия	43,3	40,0	40,2	40,3	40,1	39,4	37,1
Нидерландия	20,8	19,9	18,3	14,5	13,7	13,0	12,9
Никарагуа	45,3	44,0	.	39,4	.	1) 48,3	.
Нова Зеландия	26,5	22,9	22,1	20,6	19,7	18,5	17,8
Норвегия	17,3	17,8	16,6	15,5	15,0	14,1	13,3
Перу	38,9	30,5	35,3	.	.	1) 41,0	.
Полша	22,6	17,4	16,6	17,9	18,4	18,9	19,5
Португалия	24,2	22,9	20,0	20,1	19,6	19,0	19,2
Румъния	19,1	14,6	21,1	18,2	20,3	19,7	19,5
САЩ	23,7	19,4	18,3	15,0	14,9	14,8	14,7
СССР	24,9	18,4	17,4	17,6	18,0	18,1	18,4
Тунис	43,1	44,3	36,4	35,8	34,5	39,4	36,4
Унгария	14,7	13,1	14,7	15,0	17,8	18,4	17,5
Филипини	29,6	24,6	26,2	26,1	.	1) 43,8	.
Финландия	18,5	16,9	14,0	12,2	13,3	14,1	14,1
Франция	17,9	17,8	16,8	16,5	15,2	14,1	13,6
Хондурас	44,7	45,8	42,7	49,3	43,0	1) 49,3	.
Чехословакия	15,9	16,4	15,9	18,9	19,8	19,5	19,2
Чили	35,7	33,2	25,5	.	.	25,0	.
Швейцария	17,6	18,8	15,8	13,6	13,1	12,3	12,0
Швеция	13,7	15,9	13,7	13,5	13,5	12,6	11,9
Шри Ланка	36,6	33,1	29,4
Югославия	23,5	20,9	17,8	18,0	18,1	18,1	18,0
Япония	17,2	18,6	19,0	19,4	18,6	17,2	16,3

1) Оценка на Отдела за население при ООН за периода 1970–1975 година.

2) Без индианското население в джунглата.

3) Без Ферьорските острови и Гренландия.

4) От 1971 г., без Сеута и Мелиля.

5) Данни, базирани на регистрираните кръшавания в римокатолическите църкви.

7. Смъртност

Страни	Умрели на 1 000 души от населението						
	1960	1965	1970	1973	1974	1975	1976*)
Австралия	8,6	8,8	9,0	8,4	8,7	8,1	8,3
Австрия	12,7	13,0	13,4	12,3	12,5	12,8	12,6
Албания	10,4	9,0	9,3	.	1)6,5	.	.
Аржентина	8,7	8,5	9,4	.	.	1)8,8	.
Белгия	12,4	12,2	12,3	12,1	11,9	12,2	12,1
Бирма	19,9	18,2	.	.	.	1)15,8	.
Боливия	8,7	7,5	.	.	.	1)18,0	.
България	8,1	8,1	9,1	9,5	9,8	10,3	10,1
Великобритания	11,5	11,5	11,8	12,0	11,9	11,8	12,2
Венесуела ²⁾	7,5	7,1	6,6	6,8	.	1)7,0	.
ГДР	13,6	13,5	14,1	13,7	13,5	14,3	14,0
ГФР	11,6	11,5	12,1	11,8	11,7	12,5	11,9
Гватемала	17,3	16,9	15,2	12,1	11,8	.	.
Гърция	7,3	7,9	8,4	8,7	8,5	8,9	8,2
Дания ³⁾	9,5	10,1	9,8	10,1	10,2	10,0	10,6
Египет	16,9	14,0	15,0	12,9	12,4	.	.
Ейре (Ирландия)	11,5	11,5	11,4	11,3	11,2	10,7	10,5
Еквадор ²⁾	14,1	11,7	9,9	9,8	.	1)9,5	.
Израел	5,7	6,3	7,0	7,2	7,3	7,3	6,8
Ирак	4,3	4,1	3,5	.	1)14,6	.	.
Исландия	6,6	6,7	7,1	6,9	6,9	6,5	.
Испания ⁴⁾	8,8	8,6	8,5	8,6	8,5	8,2	8,0
Италия	9,7	10,0	9,7	9,9	9,5	9,9	9,7
Йордания	7,1	5,6	.	2,5	2,5	.	3,8
Канада	7,8	7,6	7,3	7,4	7,4	7,3	7,2
Колумбия ⁵⁾	13,0	9,9	.	11,2	.	1)8,8	.
Коста Рика	8,6	7,8	6,7	5,1	5,0	4,9	.
Люксембург	11,8	12,3	12,3	11,9	12,1	12,2	12,6
Мадагаскар	12,3	10,4	14,1	.	.	1)21,1	.
Малайзия	9,5	7,9	7,3	6,9	6,6	6,4	.
Мексико	11,2	9,5	9,9	8,2	7,5	6,7	6,5
Монголия	10,5	9,7	12,3	10,0	9,0	10,0	9,9
Нидерландия	7,7	8,0	8,4	8,2	8,1	8,3	8,3
Никарагуа	8,6	7,3	.	6,6	.	1)13,9	.
Нова Зеландия	8,8	8,7	8,8	8,5	8,4	8,2	8,2
Норвегия	9,1	9,5	10,0	10,1	9,9	10,0	9,9
Перу ²⁾	11,8	8,8	.	.	.	1)11,9	.
Полша	7,6	7,4	8,1	8,3	8,2	8,7	8,8
Португалия	10,8	10,3	10,7	11,1	11,0	10,4	10,5
Румъния	8,7	8,6	9,5	9,8	9,1	9,3	9,6
САЩ	9,5	9,4	9,4	9,4	9,2	8,9	8,9
СССР	7,1	7,3	8,2	8,7	8,7	9,3	9,5
Тунис	10,1	11,8	.	8,0	1)13,8	.	.
Унгария	10,2	10,7	11,7	11,8	12,0	12,4	12,5
Филипини	7,8	7,3	6,4	7,0	6,2	1)10,5	.
Финландия	9,0	9,6	9,6	9,3	9,5	9,4	9,4
Франция	11,4	11,2	10,7	10,7	10,4	10,6	10,5
Хондурас	9,8	9,0	.	7,5	.	1)14,6	.
Чехословакия	9,2	10,0	11,6	11,6	11,7	11,5	11,4
Чили	12,4	10,5	8,5	.	.	7,2	.
Швейцария	9,7	9,3	9,2	8,9	8,8	8,7	8,8
Швеция	10,0	10,1	9,9	10,5	10,6	10,8	11,0
Шри Ланка	8,6	8,2	7,5
Югославия	9,9	8,7	8,9	8,6	8,4	8,7	8,2
Япония	7,6	7,2	7,0	6,6	6,5	6,4	6,3

1) Оценка на Отдела за население при ООН за периода 1970—1975 година.

2) Без индианското население в джунглата.

3) Без Ферьорските острови и Гренландия.

4) От 1971 г., без Сеута и Мелиля.

5) Данни, базирани на разрешителни за погребение.

8. Детска смъртност

Страни	Умрели деца на възраст до 1 година на 1 000 живородени						
	1960	1965	1970	1973	1974	1975	1976*)
Австралия	20,2	18,5	17,9	16,5	16,1	14,3	.
Австрия	37,5	28,3	25,9	23,8	23,5	20,5	18,3
Аржентина	62,4	56,9	58,9
Белгия	31,2	23,7	21,1	17,7	17,4	14,6	13,9
България	45,1	30,8	27,3	26,2	25,5	23,1	23,5
Великобритания	22,5	19,6	18,4	17,2	16,6	16,0	14,3
Венесуела ¹⁾	53,9	47,7	49,3	53,8	46,0	44,7	.
ГДР	38,8	24,8	18,5	15,6	15,9	15,9	14,1
ГФР	33,8	23,9	23,6	22,9	21,1	19,8	17,4
Гватемала	91,9	92,6	87,1	79,6	75,4	.	.
Гърция	40,1	34,3	29,6	24,1	23,9	24,0	22,6
Дания ²⁾	21,5	18,7	14,2	11,5	10,7	10,4	10,3
Египет	109,3	113,2	116,3	98,0	100,4	.	.
Ейре (Ирландия)	29,3	25,2	19,5	18,0	17,1	.	14,6
Екуадор ¹⁾	100,0	93,0	76,6	75,8	70,2	3) 65,8	.
Израел	31,0	27,4	22,9	22,8	23,5	22,9	.
Ирак	17,7	23,7	19,7	27,5	.	3) 33,1	.
Исландия	13,0	15,0	13,2	9,6	11,4	11,1	7,7
Испания ⁴⁾	43,7	37,8	27,9	15,3	13,8	12,1	5) 10,7
Италия	43,9	36,0	29,5	25,7	22,6	20,7	19,1
Йордания	53,5	42,0	22,1	22,6	21,9	.	36,3
Канада	27,3	23,6	18,8	15,6	15,0	.	.
Колумбия ⁶⁾	99,8	82,4	.	97,1	.	.	.
Люксембург	31,5	24,0	24,6	14,3	13,5	14,8	17,9
Мадагаскар	69,1	65,5	62,6
Малайзия ⁵⁾	68,9	50,0	40,8	38,5	35,4	33,2	.
Мексико	74,2	60,7	68,5	52,0	48,2	49,7	54,7
Нидерландия	17,9	14,4	12,7	11,5	11,3	10,6	10,5
Нова Зеландия	22,6	19,5	16,7	16,2	15,5	16,0	.
Норвегия	18,9	16,8	12,7	11,9	10,5	11,1	.
Перу ¹⁾	92,1	74,0	65,1
Полша	54,8	41,4	33,4	26,1	23,7	25,1	24,0
Португалия	77,5	64,9	58,0	44,8	37,9	38,9	.
Румъния	74,6	44,1	49,4	38,1	35,0	34,7	31,4
САЩ	26,0	24,7	20,0	17,7	16,7	16,1	15,1
СССР	35,3	27,2	24,7	26,4	27,9	.	.
Унгария	47,6	38,8	35,9	33,8	34,3	32,8	29,8
Филипини	73,1	72,9	60,0	74,2	58,9	.	.
Финландия	21,0	17,6	13,2	10,6	11,0	.	10,5
Франция	27,4	21,9	18,2	15,5	5) 12,2	5) 11,3	5) 10,4
Хондурас	52,0	41,2	33,2	.	34,1	33,7	.
Чехословакия	23,5	25,5	22,1	21,3	20,4	20,9	20,8
Чили	125,1	101,7	78,8	.	.	55,6	.
Швейцария	21,1	17,8	15,1	13,2	12,5	10,7	10,7
Швеция	16,6	13,3	11,0	9,9	9,6	8,6	8,7
Шри Ланка	56,8	53,2
Югославия	87,7	71,8	55,5	44,2	40,9	39,9	36,3
Япония	30,7	18,5	13,2	11,3	10,8	10,1	9,3

1) Без индианското население в джунглата.

2) Без Ферьорските острови и Гренландия.

3) Оценка на Отдела за население при ООН за периода 1970–1975 година.

4) От 1971 г., без Сеута и Мелиля.

5) Без децата, умрели преди регистрацията на раждането им.

6) Данни, базирани на разрешителни за погребение.

9. Естествен прираст на населението

(На 1 000 души от населението)

Страни	1960	1965	1970	1973	1974	1975	1976*)
Австралия	13,8	10,9	11,6	10,5	9,7	9,2	8,4
Австрия	5,2	4,9	1,8	0,7	0,4	-0,3	-1,0
Албания	33,0	26,2	23,3	.	1)26,9	.	.
Аржентина	14,1	13,2	13,5
Белгия	4,5	4,2	2,4	1,3	0,8	0,0	0,2
Бирма	22,4	28,8	.	.	.	1)23,7	.
Боливия	19,9	18,6	.	.	.	1)25,7	.
България	9,7	7,2	7,2	6,7	7,4	6,3	6,4
Великобритания	6,0	6,8	4,5	1,9	1,4	0,6	-0,1
Венесуела ²⁾	38,4	36,4	31,5	.	.	1)29,1	.
ГДР	3,4	3,0	-0,2	-3,1	-2,9	-3,5	-2,4
ГФР	5,9	6,2	1,3	-1,5	-1,6	-2,8	-2,1
Гватемала	31,6	28,4	26,4	29,4	31,0	.	.
Гърция	11,6	9,8	8,1	6,7	7,6	6,8	7,5
Дания ³⁾	7,1	7,9	4,6	4,2	3,9	4,2	2,3
Египет	26,1	27,5	19,9	22,4	23,1	.	.
Ейре (Ирландия)	9,9	10,6	10,4	11,2	11,1	10,9	11,1
Еквадор ²⁾	31,5	32,3	27,9	25,3	.	1)32,3	.
Израел	21,1	19,5	19,7	20,4	20,8	20,9	20,8
Ирак	24,1	11,1	11,7	.	33,5	.	.
Исландия	21,4	17,8	12,6	14,8	13,0	13,6	.
Испания ⁴⁾	13,0	12,7	11,1	10,7	11,1	10,6	9,7
Италия	8,6	9,2	7,1	6,1	6,2	4,9	4,3
Йордания	39,2	42,5	.	43,0	41	.	38,7
Канада	18,9	13,8	10,1	8,1	8,0	8,4	8,6
Колумбия ⁵⁾	29,4	26,9	.	.	.	1)31,8	.
Коста Рика	39,8	34,5	26,7	23,4	24,5	24,4	.
Люксембург	4,2	3,7	0,9	-0,9	-1,0	-1,0	-1,7
Мадагаскар	20,5	21,9	24,9	.	.	1)24,9	.
Малайзия	31,4	28,8	26,6	25,0	25,5	25,0	.
Мексико	33,4	34,7	32,2	38,1	35,9	30,8	28,1
Монголия	32,8	30,3	27,9	30,3	31,1	29,4	27,2
Нидерландия	13,1	11,9	9,9	6,3	5,6	4,7	4,6
Никарагуа	36,7	36,7	.	32,8	.	1)34,4	.
Нова Зеландия	17,7	14,2	13,3	12,1	11,3	10,3	9,6
Норвегия	8,2	8,3	.	5,4	5,1	4,1	3,4
Перу	27,1	21,7	.	.	.	1)29,1	.
Полша	15,0	10,0	8,5	9,6	10,2	10,2	10,7
Португалия	13,4	12,6	9,3	9,0	8,6	8,6	8,7
Румъния	10,4	6,0	11,6	8,4	11,2	10,4	9,9
САЩ	14,2	10,0	8,9	5,6	5,7	5,9	5,8
СССР	17,8	11,1	9,2	8,9	9,3	8,8	8,9
Тунис	33,0	32,5	.	27,8	.	.	.
Унгария	4,5	2,4	3,0	3,2	5,8	6,0	5,0
Филипини	21,8	17,3	19,8	19,1	.	33,3	.
Финландия	9,5	7,3	4,4	2,9	3,8	4,7	4,7
Франция	6,5	6,6	6,1	5,8	4,8	3,5	3,1
Хондурас	34,9	36,8	.	38,6	.	34,7	.
Чехословакия	6,7	6,4	4,3	7,3	8,1	8,0	7,8
Чили	23,3	22,7	17,0	.	.	17,8	.
Швейцария	7,9	9,5	6,6	4,7	4,3	3,6	3,2
Швеция	3,7	5,8	3,8	3,0	2,9	1,8	0,9
Шри Ланка	28,0	24,9	21,9
Югославия	13,6	12,2	8,9	9,4	9,7	9,4	9,8
Япония	9,6	11,4	12,0	12,8	12,1	10,8	10,0

1) Оценка на Отдела за население при ООН за периода 1970-1975 година.

2) Без индианското население в джунглата.

3) Без Ферьорските острови и Гренландия.

4) От 1971 г., без Сеута и Мелиля.

5) Данни, базирани на регистрираните кръщавания в римокатолическите църкви и на разрешителните за погребение.

10. Средна продължителност на живота

Страни	Периоди Години	Години на:		Страни	Периоди Години	Години на:	
		мъжете	жените			мъжете	жените
Австралия	1960-62	67,92	74,18	Мексико	1959-61	57,61	60,32
	1965-67	67,63	74,15		1965-70	61,03	63,73
Австрия	1959-61	65,60	72,03		1970	59,39	63,43
	1966	66,82	73,54		1975	62,76	66,57
	1970	66,34	73,52	Нидерландия	1961-65	71,1	75,9
	1975	67,7	74,9		1970	70,7	76,5
Албания	1960-61	63,69	66,00		1971-75	71,2	77,2
	1965-66	64,9	67,0	Нова Зеландия	1960-62	68,44	73,75
Аржентина	1960-65	63,70	69,50		1965-67	68,19	74,30
	1965-70	64,06	70,22		1970-72	68,55	74,60
	1970-75	65,16	71,38	Норвегия	1961-65	71,03	75,97
Белгия	1959-63	67,73	73,51		1966-70	71,09	76,83
	1968-72	67,79	74,21		1973-74	71,50	77,83
Бразилия	1965-70	1) 60,7	.	Перу	1961	51,92	53,65
	1960-70	57,61	61,10		1960-65	52,59	55,48
България	1965-67	68,81	72,67	Полша	1965-66	66,8	72,8
	1969-71	68,58	73,86		1970-72	66,8	73,8
	1974-76	68,68	73,91		1975	67,0	74,3
Великобритания ²⁾	1963-65	68,30	74,40	Португалия	1959-62	60,73	66,35
	1968-70	67,81	73,81		1970	65,30	71,02
	1970-72	68,9	75,1		1974	65,29	72,03
ГДР	1967	68,35	73,43	Румъния	1963	63,35	70,25
	1972	68,5	73,9		1964-67	66,45	70,51
	1975	68,5	74,0		1970-72	66,3	70,9
ГФР ³⁾	1964-65	67,59	73,45		1974-76	67,4	72,0
	1968-70	67,24	73,44	САЩ	1966	66,7	73,8
	1973-75	68,04	74,54		1970	1) 70,8	.
Гватемала	1963-65	48,29	49,74		1975	68,7	76,5
Гърция	1960-62	67,46	70,70	СССР	1965-66	66	74
	1970	70,09	73,79		1971-72	64	74
Дания ⁴⁾	1964-65	70,2	74,7	Турция	1966	1) 53,7	.
	1970-71	70,7	75,9	Унгария	1964	67,00	71,83
	1972-73	70,8	76,3		1970	66,28	72,1
Египет	1960	51,6	53,8		1974	66,5	72,4
Ейре (Ирландия)	1960-62	68,13	71,86	Финландия	1961-65	65,4	72,6
	1965-67	68,58	72,85		1966-70	65,88	73,57
Израел	1966	70,91	73,73		1974	66,90	75,41
	1970	69,55	72,96	Франция	1965	67,8	75,0
	1975	70,3	73,9		1970	68,6	76,1
Исландия	1961-65	70,8	76,2		1972	68,6	76,4
	1966-70	70,7	76,3	Чехословакия	1964	67,76	73,56
	1971-1975	71,6	77,5		1970	67,2	73,6
Испания ⁵⁾	1960	67,32	71,90		1975	66,9	73,7
	1970	69,59	74,96	Чили	1960-61	54,4	59,9
Италия	1960-62	67,24	72,27		1969-70	60,48	66,01
	1964-67	67,87	73,86	Швейцария	1958-63	68,72	74,13
	1970-72	68,97	74,88		1960-70	69,21	75,03
Йордания	1959-63	52,6	52,0		1968-73	70,29	76,22
Канада	1960-62	68,35	74,17	Швеция	1967	71,85	76,54
	1965-67	68,75	75,18		1969	71,69	76,50
	1970-72	69,34	76,36		1971-75	72,07	77,65
Коста Рика	1962-64	61,87	64,83	Шри Ланка	1962	61,9	61,4
Мадагаскар	1966	37,5	38,3		1967	64,8	66,9
Малайзия	1956-59	55,78	58,19	Югославия	1961-62	62,41	65,58
	1966	63,13	66,04		1970-71	65,30	70,14
	1974	65,03	70,30	Япония	1970-72	65,42	70,22
					1966	68,35	73,61
					1974	71,16	76,31

1) Данните са за дътата пола.

2) Данните за периодите 1963-65 г. и 1970-72 г. са само за Англия и Уелс.

3) От 1968 г. данните за ГФР включват Западен Берлин.

4) Без Ферьорските острови и Гренландия.

5) Без Сеута и Мелиля.

11. Сключени бракове и бракоразводи

(На 1 000 души от населението)

Страни	Сключени бракове						Бракоразводи					
	1960	1965	1970	1974	1975	1976*)	1960	1965	1970	1974	1975	1976*)
Австралия ¹⁾	7,3	8,3	9,3	8,3	7,8	8,1	0,65	0,75	0,98	1,32	.	.
Австрия	8,3	7,8	7,1	6,5	6,2	6,1	1,13	1,16	1,40	1,41	1,43	.
Албания	7,8	7,5	6,8	.	.	.	0,53	0,56	0,76	.	.	.
Аржентина ²⁾	6,9	6,7	7,3	.	.	.	—	—	—	—	—	—
Белгия ³⁾	7,1	7,0	7,6	7,5	7,4	7,2	0,50	0,59	0,66	1,06	1,12	.
България	8,8	8,0	8,6	8,5	8,6	8,4	0,90	1,06	1,17	1,33	1,26	1,29
Великобритания	7,5	7,8	8,5	7,8	7,7	7,3	0,48	0,78	1,18	.	.	.
Венесуела ⁴⁾	5,3	5,7	6,0	7,1	.	.	0,25	0,26	0,24	0,35	.	.
ГДР	9,7	7,6	7,7	8,2	8,4	8,6	1,4	1,6	1,6	2,5	2,5	2,7
ГФР	9,4	8,3	7,3	6,1	6,3	6,0	0,88	0,99	1,26	1,59	1,73	.
Гватемала	4,3	3,4	3,6	.	.	.	0,15	0,10	0,13	.	.	.
Гърция	7,0	9,4	7,7	7,6	8,5	7,6	0,30	0,41	0,40	0,41	0,41	.
Дания ⁵⁾	7,8	8,8	7,4	6,6	6,3	6,1	1,46	1,37	1,93	2,60	.	.
Египет ⁶⁾	10,9	9,8	9,8	9,8	.	.	2,51	2,17	2,06	2,02	.	.
Ейре (Ирландия) ²⁾	5,5	5,9	7,1	7,3	6,9	6,5	—	—	—	—	—	—
Еквадор ⁷⁾	6,6	5,9	5,8	5,6	.	.	.	0,25	0,21	0,22	.	.
Израел	7,8	7,9	9,0	9,6	9,4	8,4	1,05	0,90	0,80	0,85	0,90	.
Исландия	7,5	8,1	7,8	8,8	7,8	.	0,71	0,85	1,21	1,69	1,82	.
Испания ^{2,8)}	7,8	7,2	7,4	7,6	7,5	7,1	—	—	—	—	—	—
Италия	7,8	7,7	7,4	7,3	6,7	6,3	2) —	2) —	.	0,28	.	.
Йордания	7,6	7,7	7,2	6,7	7,4	7,9	1,08	1,06	0,91	1,11	1,22	.
Канада	7,3	7,4	8,8	8,9	8,7	8,6	0,39	0,46	1,37	2,00	.	.
Колумбия ^{2,9)}	5,5	4,8	2,6	.	.	.	—	—	—	—	—	—
Коста Рика	7,2	5,7	6,4	7,4	.	.	0,15	0,12	0,13	0,17	.	.
Люксембург	7,1	6,6	6,4	6,2	6,8	6,3	0,49	0,44	0,64	0,75	.	.
Малайзия ¹⁰⁾	0,8	1,1	2,1	.	1,7	.	.	.	0,02	0,02	.	.
Мексико	6,6	6,9	7,0	8,0	7,0	6,9	0,42	0,58	0,57	0,23	0,27	.
Нидерландия	7,8	8,8	9,5	8,1	7,3	7,1	0,49	0,50	0,79	1,42	1,47	.
Никарагуа	7,3	3,8	0,18	0,18
Нова Зеландия	8,0	8,3	9,2	8,4	8,0	7,8	0,69	0,69	1,12	1,47	1,54	.
Норвегия ¹²⁾	6,6	6,5	7,6	6,9	6,5	5,9	0,66	0,69	0,88	1,29	.	.
Перу ⁴⁾	4,3	3,7	3,7	.	.	.	0,15	0,15
Полша	8,2	6,3	8,5	9,5	9,7	9,5	0,50	0,75	1,06	1,20	1,20	1,10
Португалия	7,9	8,2	9,4	9,3	10,9	10,5	0,08	0,08	0,06	0,09	.	.
Румъния	10,7	8,6	7,2	8,3	8,9	9,1	2,01	1,94	0,39	0,85	1,62	1,68
САЩ ¹³⁾	8,5	9,3	10,5	10,5	10,0	9,9	2,18	2,47	3,46	4,61	4,80	.
СССР	12,1	8,7	9,7	10,3	10,7	10,1	1,3	1,6	2,6	2,9	3,1	3,4
Тунис	6,3	6,0	6,7	1,11	0,83	.	.	.
Унгария	8,9	8,8	9,4	9,5	9,8	9,5	1,7	2,0	2,2	2,3	2,5	2,6
Филипини ²⁾	5,1	5,7	7,0	7,0	6,9	.	—	—	—	—	—	—
Финландия ¹²⁾	7,4	7,9	8,9	7,4	7,2	7,0	0,82	0,99	1,31	2,13	2,04	2,13
Франция	7,0	7,1	7,8	7,5	7,3	7,1	0,66	0,72	0,79	0,95	.	.
Хондурас	3,9	3,5	3,9	3,9	.	.	0,13	0,17	0,18	0,22	.	.
Чехословакия	7,8	7,9	8,8	9,6	9,5	9,3	1,12	1,32	1,74	2,07	2,18	2,12
Чили ²⁾	7,3	7,5	7,7	.	.	.	—	—	—	—	—	—
Швейцария	7,8	7,6	7,6	6,0	5,5	5,2	0,87	0,84	1,04	1,27	1,39	.
Швеция	6,7	7,8	5,4	5,5	5,4	5,5	1,20	1,24	1,61	3,33	3,14	2,68
Шри Ланка ¹⁰⁾	6,2	5,9	6,8	.	.	.	0,23	0,12
Югославия	9,1	8,9	9,0	8,6	8,5	8,2	1,20	1,11	1,01	1,17	1,18	.
Япония ¹⁴⁾	9,3	9,7	10,0	9,1	8,4	7,8	0,74	0,79	0,93	1,03	1,07	.

1) Без браковете и разводите сред чистокръвните аборигени.

2) Законът не предвижда „развод“ в смисъла, използван тук.

3) Включително браковете и разводите между военните извън страната и между чуждите военни лица в страната.

4) Без браковете и разводите сред индианското население в джунглите.

5) Без Ферьорските острови и Гренландия.

6) Включително възобновените бракове след „отменим развод“, което е почти еднакво на законното разделяне и „отменимите разводи“ (сред мюсюлманското население), които са като законните разделяния.

7) Без браковете и разводите сред номадските индиански племена.

8) От 1971 г., без Сеута и Мелиля.

9) С изключение на Богота, данните са само за браковете, регистрирани в регистрите на римокатолическата църква.

10) Без мюсюлманските разводи.

11) Поради изменение на закона, разводи на сключилите брак извън страната, не се разрешават.

12) Бракове, при които младоженецът е постоянен жител на страната (за Финландия — младоженката).

13) Данните за разводите са изчислени въз основа на отчетите за различен брой щати.

14) Данните за разводите са само за японците в Япония.

1. Индекси на общата промишлена продукция

(1970 = 100)

Стр а ни	1960	1965	1968	1969	1971	1972	1973	1974	1975	1976*)	1977*)
Австралия	59	78	91	96	102	108	118	111	112	114	.
Австрия	58	73	83	92	106	114	120	126	118	126	130
Белгия	61	81	88	97	103	109	116	120	108	119	118
България	34	60	83	91	109	119	130	140	155	164	175
Великобритания ¹⁾ .	77	90	97	100	100	102	110	107	102	102	102
Венесуела	71	88	94	95	100	97	104	100	92	98	.
ГДР	55	73	88	94	106	112	120	129	137	145	152
ГФР	59	75	83	94	102	106	113	111	105	114	116
Гърция	41	62	81	91	111	127	147	144	151	166	170
Ейре (Ирландия) ²⁾	51	73	89	96	104	109	121	125	117	126	137
Израел ²⁾	33	62	78	91	110	123	129	135	138	144	154
Индия	54	85	88	95	104	110	112	114	119	132	140
Испания	34	61	79	91	104	121	140	153	143	152	170
Италия	50	71	90	94	100	104	114	120	108	122	123
Канада	55	78	92	98	106	113	123	128	121	128	132
Люксембург	79	86	89	100	99	103	114	119	93	100	99
Мексико	47	67	86	94	102	112	124	133	139	142	147
Нидерландия	50	66	83	92	106	111	119	125	119	126	127
Норвегия	61	79	92	96	104	110	116	120	128	137	138
Пакистан ³⁾	35	68	88	100	106	115	122	120	120	117	.
Полша	44	67	85	93	108	120	133	149	164	180	193
Португалия	48	66	88	95	108	122	136	139	132	138	155
Родезия	53	73	79	90	108	119	130	133	133	131	121
Румъния	30	57	81	89	112	125	143	164	184	205	223
Сенегал	70	84	96	94	99	123	113	120	139	163	.
САЩ	61	84	99	103	102	111	120	120	109	120	127
СССР	44	66	86	93	108	115	123	133	143	150	159
Унгария	51	74	91	93	107	112	120	130	136	141	150
Финландия	49	68	78	89	101	114	122	127	122	125	122
Франция	59	72	85	94	104	112	120	123	114	124	126
Чехословакия	56	72	87	92	107	114	122	129	138	146	153
Швейцария	59	76	85	92	102	104	110	111	97	98	103
Швеция ²⁾	55	79	88	94	101	104	111	117	114	113	111
Югославия	45	74	83	92	111	119	127	140	147	153	167
Япония	28	47	76	88	103	110	127	122	110	122	127

1) Включително строителството.

2) Без електроенергия, газ и вода.

3) Само преработващата промишленост.

II. ПРОМИШЛЕНОСТ
2. Електроенергия

(Милиони киловатчасове)

Страни	1960	1965	1970	1973	1974	1975*)	1976*)	1977*)
Общо за света	2 303 600	3 372 851	4 915 300	6 074 900	6 252 600	6 336 000	6 779 000	6 954 000
Австралия	23 199	36 912	53 892	64 802	69 743	73 932	76 596	82 464
Австрия	15 963	22 241	30 036	31 325	34 207	35 205	35 328	37 680
Албания	194	342	944	1 603	1 700	1 800	.	.
Аржентина	10 459	15 383	21 727	26 660	27 951	29 468	25 200	27 336
Белгия	15 152	21 706	30 523	41 071	42 761	41 064	47 352	47 100
Бразилия ¹⁾	22 863	30 128	45 460	63 319	71 469	78 072	88 380	.
България	4 657	10 244	19 513	21 952	22 806	25 235	27 742	29 707
Великобритания	136 970	196 495	249 193	282 048	273 319	272 088	276 972	283 380
Венесуела	4 651	8 197	12 708	16 077	18 396	21 179	.	.
ГДР	40 305	53 611	67 650	76 908	80 286	84 505	89 150	91 992
ГФР	116 418	172 340	242 612	298 995	311 710	301 802	333 648	335 316
Гърция	2 227	4 401	9 399	14 817	14 196	16 152	17 856	1) 17 400
Дания ¹⁾	5 179	7 379	18 864	18 004	17 646	18 684	20 928	22 488
Замбия ¹⁾	836	645	949	3 275	5 973	6 192	7 044	.
Индия	20 123	36 755	61 212	72 796	76 678	79 236	88 440	90 840
Испания ²⁾	18 614	31 724	56 490	76 272	80 855	82 380	90 816	93 708
Италия	56 240	82 968	117 423	145 518	148 905	147 336	163 548	166 572
Канада ¹⁾	114 457	144 274	204 723	263 335	280 256	273 396	293 376	316 548
Мексико ¹⁾	10 813	17 245	28 608	37 084	40 766	43 296	46 608	50 052
Нидерландия	16 516	25 010	40 859	52 628	55 350	54 264	58 140	58 296
Нова Зеландия	6 835	10 578	13 706	18 114	18 352	20 076	20 904	.
Норвегия ¹⁾	31 121	48 950	57 606	73 055	76 700	77 484	81 660	72 492
Полша	29 307	43 801	64 532	84 302	91 596	97 164	104 100	109 368
Родезия ¹⁾	2 388	4 121	6 410	7 277	5 823	6 132	5 652	4 608
Румъния	7 650	17 215	35 088	46 779	49 063	53 721	58 300	59 900
САЩ ¹⁾	844 188	1 157 583	1 639 771	1 964 830	1 967 289	2 003 004	2 123 400	2 211 036
СССР	292 274	506 672	740 926	914 606	975 754	1 038 607	1 111 420	1 150 000
Турция	2 815	4 807	8 624	12 360	13 465	15 564	18 228	.
Унгария	7 617	11 177	14 542	17 635	18 981	20 465	22 044	23 388
Финландия ¹⁾	8 628	13 614	21 185	24 938	26 524	25 134	29 136	31 872
Франция ¹⁾	72 118	101 442	140 708	174 480	180 402	178 509	203 100	210 348
Чехословакия	24 460	34 190	45 163	53 473	56 026	59 277	62 746	66 400
Чили	4 592	6 131	7 550	8 766	9 297	8 732	9 276	9 864
Швейцария ¹⁾	19 072	24 462	33 173	37 155	37 673	42 984	36 240	44 124
Швеция	34 718	49 111	60 645	78 080	75 130	80 568	86 412	1) 87 576
Югославия	8 928	15 523	26 024	35 062	39 456	40 040	43 572	48 636
ЮАР	22 561	34 494	50 791	64 565	70 108	74 914	79 092	80 196
Япония	115 472	188 377	359 539	470 287	459 041	475 794	511 776	.

1) Нетно производство, без консумацията на производителя.

2) Включително Канарските/острови и владенията в Северна Африка.

3. Каменни въглища
(черни, получерни и антрацитни)

Страни	(Хиляди тонове)							
	1960	1965	1970	1973	1974	1975	1976*	1977*
Общо за света	1 968 600	2 008 008	2 141 890	2 210 180	2 247 950	2 367 900	.	.
Австралия	21 903	27 539	45 214	55 483	57 972	60 696	68 856	1) 78 228
Аржентина	175	374	616	451	626	502	612	528
Белгия	22 469	19 786	11 362	8 842	8 111	7 479	7 236	7 068
Бразилия	1 277	2 186	2 361	2 296	3 171	2 820	3 252	3 504
България	571	553	397	351	307	330	295	288
Великобритания	196 711	191 627	147 108	132 023	110 446	128 676	123 828	122 232
ГДР	2 721	2 212	1 049	753	594	539	456	348
ГФР	143 255	135 464	116 341	102 994	100 893	96 755	95 892	84 564
Индия	52 593	67 162	73 694	77 250	83 930	95 890	100 872	100 296
Индонезия	658	281	172	149	156	206	180	228
Испания	13 783	12 943	10 751	10 002	10 452	10 816	10 692	11 712
Канада	8 020	8 515	11 598	16 818	17 784	21 710	20 796	.
Китай ²⁾	425 000	300 000	360 000	430 000	450 000	470 000	.	.
Колумбия	2 600	2 800	2 750	3 630	3 150	3 200	.	.
КНДР	6 778	14 500	21 800	30 000	33 900	35 000	.	.
Южна Корея	5 350	10 248	12 394	13 571	15 263	17 593	16 428	17 316
Мексико	1 074	2 006	2 959	4 263	5 166	5 128	.	.
Нигерия	571	740	59	326	304	275	312	288
Нидерландия	12 498	11 446	4 334	1 722	758	—	—	—
Нова Зеландия	613	674	450	422	422	457	456	.
Норвегия	404	434	461	415	461	389	516	456
Полша	104 438	118 831	140 101	156 630	162 002	171 625	179 304	186 108
Португалия	434	428	271	221	230	222	192	192
Родезия	3 559	3 509	3 171	3 060	3 500	3 500	.	.
Румъния	3 405	4 658	6 402	7 172	7 109	7 320	7 111	7 368
САЩ	391 526	475 284	550 388	530 163	539 138	568 158	585 684	607 920
СССР	355 918	397 645	432 715	461 223	473 374	484 675	494 377	500 000
Турция	3 653	4 393	4 574	4 642	4 965	4 813	4 632	.
Унгария	2 847	4 362	4 151	3 410	3 209	3 021	2 934	2 928
Франция	55 960	51 879	37 838	26 350	24 007	23 644	23 304	21 288
Чехословакия	26 400	27 755	28 195	27 779	27 972	28 119	28 266	27 960
Югославия	1 283	1 169	643	576	601	598	588	504
ЮАР	38 173	48 490	54 750	62 509	65 161	69 638	75 732	85 572
Япония ³⁾	51 067	49 534	39 694	22 414	20 333	18 999	18 396	18 252

1) Включително отпадъци (около 8 %).

2) Включително лигнитни и кафяви каменни въглища.

3) Включително кафяви каменни въглища (около 7 % от общото производство).

4. Каменни въглища
(лигнитни и кафяви)

(Хиляди тонове)

Страни	1960	1965	1970	1973	1974	1975	1976*)	1977*)
Общо за света	634 700	739 875	794 000	825 020	840 230	863 200	.	.
Австралия	15 207	20 991	24 175	24 676	27 303	28 177	30 936	29 928
Австрия	5 973	5 450	3 670	3 633	3 629	3 397	3 216	3 036
Албания	291	331	606	811	850	850	.	.
България	15 416	24 489	28 854	26 459	23 998	27 515	25 184	24 887
ГДР	225 465	250 839	261 482	246 245	243 486	246 706	246 888	253 704
ГФР	97 999	103 641	108 437	118 658	126 044	123 377	134 532	122 928
Гърция	2 550	5 091	7 680	13 118	14 263	17 907	22 572	23 400
Испания	1 762	2 773	2 831	3 003	2 882	3 380	4 152	5 784
Италия	794	1 011	1 393	1 301	1 176	1 213	1 212	1 116
Канада	1 969	1 917	3 465	3 654	3 485	3 549	4 680	.
Нова Зеландия	2 247	2 028	1 936	2 046	2 142	1 956	2 016	.
Полша	9 327	22 626	32 766	39 215	39 826	39 865	39 305	37 680
Румъния	3 363	5 633	14 129	17 679	19 789	19 771	18 731	19 416
САЩ	2 491	2 761	5 409	12 848	14 058	18 174	23 256	27 000
СССР	134 206	147 444	144 745	153 467	157 179	160 216	160 031	164 000
Турция	1 911	2 509	4 437	5 372	5 780	6 000	8 256	.
Унгария	23 676	27 075	23 679	23 371	22 552	21 867	22 323	22 524
Франция	2 276	2 689	2 785	2 764	2 790	3 186	3 132	2 988
Чехословакия	57 888	72 329	81 298	81 829	82 790	86 272	89 468	93 240
Югославия	21 430	27 788	27 779	31 874	32 982	34 939	35 700	38 592
Япония	1 409	573	197	86	75	60	48	60

5. Кокс

(Хиляди тонове)

Страни	1960	1965	1970	1972	1973	1974	1975*)
Общо за света	279 000	315 197	351 140	348 800	369 870	371 270	369 070
Австралия	2 414	3 648	4 977	4 590	4 945	5 114	5 239
Австрия	2 046	1 548	1 768	1 666	1 719	1 733	1 607
Белгия	7 525	7 334	7 119	7 239	7 774	8 050	5 728
Бразилия	704	1 159	1 815	1 779	1 855	1 866	2 300
България	20	733	837	1 190	1 231	1 308	1 364
Великобритания	19 051	18 761	18 141	17 101	17 864	13 580	15 859
ГДР	3 206	3 209	2 572	1 605	1 856	1 829	1 779
ГФР	44 754	43 294	39 914	34 449	33 997	34 921	34 817
Индия	4 778	7 976	8 679	8 775	8 193	8 199	8 846
Испания	2 574	2 755	4 029	4 449	4 475	4 243	4 777
Италия	3 715	5 737	7 046	7 024	7 665	8 566	8 115
Канада	3 513	3 715	4 902	4 457	5 165	5 233	5 096
Мексико	426	824	1 300	1 755	1 935	2 071	2 088
Нидерландия	4 517	4 286	1 997	1 994	2 655	2 687	2 682
Полша	11 930	14 458	16 544	17 247	17 739	18 054	18 300
Родезия	146	174	245	245	245	255	255
Румъния	820	1 135	1 070	1 134	1 321	1 832	2 277
САЩ ¹⁾	51 917	64 312	64 583	58 757	62 802	60 487	55 794
СССР	56 235	67 462	75 404	79 773	81 401	82 641	83 543
Турция	613	1 099	1 341	1 284	1 280	1 241	1 260
Унгария	499	642	657	575	603	639	593
Франция	13 607	13 646	14 152	11 545	11 880	12 282	11 445
Чехословакия	6 842	7 875	8 273	9 073	9 165	9 306	9 234
Югославия	1 083	1 253	1 309	1 299	1 318	1 323	1 344
ЮАР	1 915	3 147	3 463	3 603	3 593	3 600	3 650
Япония	8 038	14 847	36 373	36 247	44 301	45 632	45 166

1) Включително кокс, получен като страничен продукт в заводите за светилен газ.

6. Суров нефт

Страни	(Хиляди тонове)							
	1960	1965	1970	1973	1974	1975	1976*)	1977*)
Общо за света	1 053 600	1 509 437	2 265 401	2 772 089	2 787 761	2 640 835	.	.
Австралия	—	333	4 121	17 486	19 595	19 595	1) 20 520	1) 21 156
Австрия	2 448	2 855	2 798	2 758	2 238	2 037	1 932	1 788
Албания	728	822	1 487	2 107	2 200	2 300	.	.
Алжир	8 632	26 025	47 202	49 632	48 656	45 057	50 424	52 644
Аржентина	8 898	13 672	20 026	21 476	21 139	20 773	20 795	22 488
Бахрейн	2 256	2 842	3 825	3 411	3 363	3 050	2 904	2 808
Бразилия	3 870	4 488	8 082	8 372	8 727	8 459	8 136	.
Бруней	4 583	3 936	6 685	11 053	9 284	8 639	.	.
България	200	229	334	190	144	122	117	129
Великобритания	148	92	83	88	87	1 223	1) 12 168	1) 37 536
Венесуела	149 372	182 409	194 306	175 776	155 803	122 150	120 156	116 820
ГФР	5 530	7 884	7 535	6 638	6 191	5 741	5 520	5 412
Египет	3 319	6 478	16 404	8 479	7 472	8 428	16 752	21 036
Индонезия	20 596	23 950	42 302	66 216	67 979	64 116	74 196	93 948
Ирак	47 467	64 474	76 457	99 542	96 859	111 168	112 284	111 228
Иран	52 392	94 126	191 296	292 834	301 215	267 623	295 080	285 048
Италия	1 998	2 207	1 405	1 047	1 031	1 029	1 104	1 080
Канада ²⁾	25 630	39 808	61 868	88 007	82 531	69 898	64 524	64 680
Китай	5 500	10 000	23 930	51 250	65 000	80 000	.	.
Колумбия	7 584	10 124	11 327	9 493	8 686	8 102	7 548	.
Кувейт ³⁾	81 867	118 457	150 636	152 418	128 609	105 232	108 048	99 624
Либия	58 492	159 709	104 882	73 364	71 533	93 456	100 140
Мексико	14 171	16 540	21 501	23 257	29 594	36 456	41 340	49 548
Нидерландия	1 918	2 395	1 919	1 492	1 461	1 419	1 368	1 380
Норвегия	—	—	—	1 577	1 706	9 276	13 824	13 692
Обединени арабски емирства	13 558	37 699	74 193	81 167	80 457	95 268	98 712
Перу	2 572	3 081	3 550	3 482	3 756	3 578	3 780	3 696
Полша	194	339	424	392	550	553	455	364
Румъния	11 500	12 571	13 377	14 287	14 486	14 590	14 700	14 650
Саудитска Арабия ³⁾	62 068	109 550	188 408	377 788	422 705	352 394	425 808	457 080
САЩ	347 975	384 946	475 289	454 190	432 794	413 090	401 208	403 440
СССР ¹⁾	147 859	242 888	353 039	429 037	458 948	490 801	519 677	545 790
Турция	375	1 533	3 542	3 511	3 304	3 095	2 592	2 688
Унгария	1 217	1 803	1 937	1 989	1 997	2 006	2 142	2 191
Франция	1 983	2 988	2 309	1 254	1 080	1 024	1 056	1 044
Чехословакия	137	192	203	171	149	142	131	123
Югославия	944	2 063	2 854	3 332	3 458	3 692	3 876	3 948

1) Включително газов кондензат.

2) От 1970 г. включително нефт от битумни пясъци.

3) От 1965 г. включително 50 % от производството на Неутралната зона.

7. Железни руди
(съдържание на метал)

(Хиляди тонове)

Страни	1960	1965	1970	1972	1973	1974	1975 *)
Общо за света	256 600	325 786	424 061	428 810	469 790	513 530	502 098
Австралия	2 859	4 366	28 676	39 255	47 204	57 801	60 860
Австрия	1 100	1 110	1 304	1 336	1 417	1 310	1 201
Алжир	1 788	1 637	1 546	1 978	1 700	2 064	1 728
Бразилия	6 355	13 725	24 739	31 600	37 413	59 467	46 621
България	188	585	792	1 052	890	846	775
Великобритания	4 688	4 229	3 365	2 575	1 926	935	1 143
Венесуела.....	12 474	11 296	14 080	11 089	14 179	16 712	15 425
ГДР.....	408	407	91	58	20	20	23
ГФР.....	4 412	2 552	1 773	1 558	1 620	1 412	1 053
Гърция	161	21	380	596	792	861	851
Индия	10 131	14 520	19 654	22 155	22 262	22 285	26 002
Испания	2 798	2 764	3 514	3 351	3 639	4 457	3 988
Италия	619	420	318	259	220	289	277
Канада ¹⁾	11 140	21 822	29 187	28 822	29 211	28 772	25 569
Либерия	2 192	10 985	15 813	13 750	14 360	14 920	16 923
Люксембург.....	1 926	1 789	1 571	1 266	1 123	790	673
Мароко	874	567	522	135	214	324	336
Мексико	521	1 593	2 612	3 053	3 113	3 338	3 369
Норвегия	1 056	1 598	2 622	2 517	2 584	2 525	2 641
Перу	3 947	4 459	7 928	5 979	5 862	6 220	5 067
Полша	624	788	707	474	413	379	356
Румъния	466	749	881	842	838	837	794
САЩ	47 867	50 175	53 308	46 754	54 336	52 283	49 063
СССР.....	54 075	80 996	106 058	113 467	118 151	123 155	127 483
Тунис	563	609	422	485	433	422	326
Турция	494	876	1 663	1 131	1 449	1 289	1 262
Унгария	136	187	161	169	169	128	153
Филипини	638	801	1 166	1 359	1 414	1 002	839
Франция	21 745	19 348	17 759	16 525	15 671	16 714	15 075
Чехословакия	948	723	447	444	445	439	468
Чили	3 804	7 756	6 940	5 303	5 797	6 299	6 722
Швеция	13 014	18 045	19 804	21 317	22 071	22 856	19 642
Югославия	788	914	1 301	1 493	1 779	1 806	1 928
ЮАР	1 965	3 745	5 887	5 339	6 910	7 221	7 648
Япония	1 574	1 427	916	783	588	443	326

1) Експедирани количества от мините.

8. Манганови руди
(съдържание на метал)

(Хиляди тонове)

Страни	1960	1965	1970	1972	1973	1974	1975*
Общо за света	5 200	6 866	7 781	8 482	9 018	9 190	9 308
Австралия	30,1	56,2	396,5	562,3	632,5	770,6	672,9
Бразилия	438,3	658,8	1 201,9	1 057,1	1 141,5	900,0	820,0
България	7,4	12,5	10,3	8,5	10,7	9,6	10,0
Габон	—	640,3	729,0	988,2	979,2	1 091,0	1 115,5
Гана	265,7	287,8	191,3	244,2	150,2	123,4	199,3
Гърция ¹⁾	13,7	4,8	3,3	2,7	3,1	4,0	3,7
Египет	74,4	46,0	1,8	1,0	1,1	2,1	.
Заир	206,9	176,1	156,0	195,8	170,0	160,5	160,4
Индия	544,0	657,0	632,1	614,5	559,3	556,9	575,4
Италия	14,8	15,3	12,5	6,4	6,4	3,8	—
Мароко	224,7	156,7	59,6	80,3	121,9	140,9	105,5
Мексико	71,9	58,8	98,6	106,4	131,0	145,1	154,2
Румъния	39,6	31,5	26,5	27,0	25,7	24,4	27,8
САЩ ²⁾	47,2	47,0	47,4	17,3	23,4	31,6	16,9
СССР	1 932,8	2 484,5	2 446,1	2 682,0	2 839,0	2 847,5	2 951,4
Турция	17,5	10,9	5,5	5,7	1,4	1,3	13,5
Унгария	32,5	45,0	34,8	35,3	32,1	26,6	27,8
Чехословакия	25,3	12,5	14,1	—	—	—	—
Югославия	4,1	2,5	4,6	5,4	3,3	4,2	5,9
ЮАР	454,7	725,2	1 181,9	1 362,1	1 735,2	1 895,0	2 006,4
Япония ¹⁾	120,3	96,0	79,0	73,1	53,1	44,8	42,5

1) Съдържание на концентратите.

2) Експедирани количества от мините.

9. Чугун и феросплави

(Хиляди тонове)

Страни	1960	1965	1970	1973	1974	1975	1976*)	1977*)
Общо за света	259 200	335 025	439 200	509 900	522 100	488 500	.	.
Австралия ¹⁾	2 939	3 999	5 769	7 021	7 444	7 598	7 416	6 960
Австрия	2 238	2 200	2 970	3 012	3 449	3 064	3 324	2 964
Белгия	6 353	8 366	10 821	12 655	13 020	9 081	9 864	8 916
Бразилия	1 783	2 590	4 296	5 703	6 062	6 987	8 172	.
България	192	695	1 251	1 610	1 528	1 560	1 612	1 664
Великобритания	16 016	17 740	17 677	17 020	14 116	12 338	13 836	12 216
ГДР	1 995	2 338	1 994	2 202	2 280	2 456	2 528	2 628
ГФР	25 890	26 709	33 897	37 093	40 504	30 330	32 172	22 148
Индия	4 275	7 296	7 118	7 518	7 445	8 558	9 996	9 972
Испания	1 924	2 407	4 278	6 480	7 154	7 128	6 948	6 924
Италия	2 824	5 631	8 529	10 271	11 935	11 591	11 892	11 664
Канада	4 025	6 582	8 424	9 737	10 416	9 872	10 020	9 852
Китай	27 500	19 000	22 000	28 000	30 000	32 000	.	.
Люксембург ¹⁾	3 786	4 145	4 814	5 091	5 469	3 889	3 756	3 576
Мексико	683	985	2 353	2 885	3 307	3 082	3 540	4 428
Нидерландия	1 346	2 364	3 594	4 707	4 804	3 970	4 260	3 924
Полша	4 563	5 760	7 296	8 137	8 213	8 206	8 230	10 080
Румъния	1 014	2 019	4 211	5 713	6 081	6 602	7 416	7 784
САЩ	62 250	82 480	85 141	94 102	89 423	74 515	78 804	.
СССР	46 757	66 184	85 933	95 933	99 868	102 968	105 374	107 383
Турция ¹⁾	248	500	1 034	896	1 200	1 199	1 524	1 356
Унгария	1 257	1 582	1 828	2 111	2 290	2 219	2 221	2 293
Финландия ¹⁾	137	934	1 164	1 412	1 381	1 368	1 320	1 764
Франция	14 365	16 025	19 582	20 750	22 967	18 317	19 032	18 312
Чехословакия	4 696	5 868	7 548	8 534	8 905	9 281	9 475	9 715
Чили ¹⁾	266	309	481	458	514	417	408	420
Швеция	1 626	2 450	2 842	2 782	3 181	3 508	3 192	2 316
Югославия	1 019	1 175	1 377	2 109	2 316	2 193	2 124	2 112
ЮАР	2 000	3 603	4 328	4 887	5 258	5 925	6 636	6 900
Япония	12 341	28 216	69 714	92 043	92 704	89 016	88 608	87 732

1) Без феросплавите.

10. Стомана

(Хиляди тонове)

Страни	1960	1965	1970	1973	1974	1975	1976*)	1977*)
Общо за света	346 600	458 850	593 900	692 900	703 600	643 000	.	.
Австралия	3 753	5 213	6 874	7 209	7 504	8 063	7 932	7 320
Австрия	3 163	3 221	4 079	4 238	4 700	4 066	4 860	4 608
Белгия	7 188	9 169	12 609	15 523	16 224	11 584	12 144	11 268
Бразилия ¹⁾	2 260	2 983	5 390	7 149	7 502	8 306	9 096	11 208
България	253	588	1 800	2 246	2 188	2 265	2 460	2 589
Великобритания	24 695	27 440	28 316	26 649	22 426	20 198	22 260	21 732
ГДР	3 750	4 313	5 053	5 892	6 165	6 472	6 732	6 850
ГФР	34 100	36 821	45 040	49 521	53 231	40 414	42 408	41 148
Индия ²⁾	3 286	6 470	6 286	6 872	6 704	7 884	9 312	9 816
Испания	1 919	3 516	7 394	10 489	11 487	11 115	10 908	10 932
Италия	8 229	12 681	17 277	20 995	23 803	21 568	23 316	23 316
Канада	5 270	9 132	11 198	13 386	13 623	13 025	13 332	13 620
Китай ²⁾	18 450	15 000	18 000	27 000	27 000	29 000	.	.
Люксембург	4 084	4 585	5 462	5 294	6 448	4 625	4 560	4 332
Мексико	1 500	2 394	3 846	4 652	5 046	5 196	5 124	5 388
Полша	6 681	9 088	11 795	14 057	14 565	15 004	15 639	17 841
Румъния	1 806	3 426	6 517	8 161	8 848	9 549	10 733	11 457
САЩ	90 067	119 260	119 309	136 804	132 195	105 817	116 064	113 292
СССР	65 294	91 021	115 889	131 481	136 230	141 344	144 825	146 658
Турция	266	581	1 312	1 163	1 458	1 457	1 452	1 572
Унгария	1 887	2 520	3 108	3 332	3 468	3 673	3 652	3 723
Франция	17 281	19 604	23 773	25 264	27 023	21 528	23 220	22 116
Чехословакия	6 768	8 599	11 480	13 158	13 640	14 323	14 693	15 054
Чили ²⁾	422	441	547	508	596	457	456	516
Швеция	3 218	4 719	5 494	5 651	5 972	5 613	5 136	3 960
Югославия	1 442	1 769	2 228	2 676	2 836	2 916	2 700	2 580
ЮАР	2 113	3 293	4 674	5 630	5 834	6 580	7 140	7 152
Япония	22 138	41 161	93 322	119 322	117 131	102 313	107 388	102 396

1) Без сплавите от стомана.

2) Само изчисленията (за Индия от 1977 г.).

11. Калцинирана сода

(100% Na₂CO₃)

(Хиляди тонове)

Страни	1960	1965	1970	1972	1973	1974	1975*)
Общо за света	11 480	13 891	16 610	17 520	17 870	18 630	17 670
България	128	222	300	291	247	642	989
ГДР	594	682	676	721	780	804	818
ГФР	1 117	1 165	1 334	1 397	1 422	1 456	1 249
Индия	145	322	446	486	470	510	541
Испания	127	224	333	374	442	482	473
Полша	522	602	644	709	711	714	715
Румъния	180	350	582	665	677	807	693
САЩ	4 135	4 238	3 859	3 792	3 459	3 177	2 534
СССР	1 793	2 728	3 485	3 850	4 149	4 484	4 693
Франция	848	1 089	1 419	1 467	1 538	1 564	1 279
Чехословакия	74	63	104	120	122	112	133
Югославия	89	93	113	117	129	143	146
Япония	516	762	1 230	1 300	1 356	1 320	1 117

12. Сярна киселина
(100% H₂SO₄)

(Хиляди тонове)

Страни	1960	1965	1970	1973	1974	1975	1976*)	1977*)
Общо за света	48 220	67 604	86 160	98 948	104 716	100 515	.	.
Австралия	1 088	1 636	1 762	2 266	2 434	1 770	1 296	1 740
Аржентина	132	162	180	233	243	225	234	251
Белгия	1 423	1 488	1 794	2 595	2 590	1 844	1 896	2 016
България	123	318	502	561	761	854	857	860
Великобритания	2 745	3 358	3 352	3 886	3 855	3 166	3 276	3 408
ГДР	730	985	1 099	1 058	1 005	1 002	957	928
ГФР	3 170	3 751	4 435	5 069	5 130	4 157	4 668	4 584
Гърция	135	236	623	912	886	920	912	1 098
Египет	103	194	30	115	198	232	.	.
Заир	116	135	154	168	.	.	.
Индия	354	685	1 189	1 316	1 294	1 333	1 692	2 016
Испания	1 132	1 616	2 021	2 595	2 919	2 740	2 412	3 276
Италия	2 299	2 979	3 327	3 036	3 219	3 006	2 892	2 952
Канада	1 518	1 964	2 475	2 980	2 821	2 723	2 844	.
Нидерландия	860	1 090	1 562	1 546	1 674	1 292	1 454	1 572
Полша	685	1 062	1 901	2 914	3 333	3 413	3 179	3 293
Португалия	331	413	463	326	420	399	312	.
Румъния	226	541	994	1 311	1 358	1 448	1 555	1 523
САЩ	16 223	22 540	26 784	28 613	29 982	25 982	30 936	31 188
СССР	5 398	8 518	12 059	14 855	16 663	18 645	20 015	21 104
Турция	24	20	28	154	258	233	187	.
Унгария	178	385	471	658	670	647	639	668
Финландия	187	383	843	937	1 227	1 030	1 016	985
Франция	2 046	2 916	3 682	4 383	4 689	3 758	3 960	4 500
Чехословакия	553	934	1 110	1 209	1 211	1 245	1 240	1 276
Швеция	410	579	709	938	940	793	.	.
Югославия	130	435	696	883	863	871	848	937
Япония	4 452	5 656	6 925	7 116	7 128	6 000	6 108	6 336

13. Сода каустик
(100% NaOH)

(Хиляди тонове)

Страни	1960	1965	1970	1973	1974	1975	1976*)	1977*)
Общо за света	10 010	14 408	22 432	25 962	27 338	24 839	.	.
Австралия	47	71	112	123	141	139	137	130
Аржентина	47	76	95	120	117	113	110	121
България	17	32	46	73	69	84	87	96
ГДР	327	364	413	427	436	442	441	424
ГФР	776	1 178	1 682	2 513	2 819	2 489	3 096	3 108
Гърция	1	2	34	38	38	.	.	.
Индия	98	215	361	417	428	443	504	517
Испания	137	168	254	369	402	408	410	358
Италия	426	691	999	1 179	1 138	1 102	1 128	1 115
Канада	338	583	860	1 029	1 030	755	922	.
Мексико	66	102	166	187	245	222	226	211
Норвегия	44	68	83	76	73	70	74	74
Полша	167	215	312	338	361	392	388	440
Румъния	74	233	330	383	444	566	673	735
САЩ	4 510	6 197	9 200	9 694	10 341	8 410	8 204	9 504
СССР	704	1 199	1 938	2 020	2 174	2 395	2 604	2 659
Турция ¹⁾	2	2	4	20	25	25	31	.
Унгария	10	43	63	77	79	81	81	84
Финландия	58	119	169	204	228	185	96	107
Франция	597	671	1 094	1 392	1 427	1 120	1 272	.
Чехословакия	115	158	189	217	232	257	292	311
Швеция	183	249	377	453	470	.	.	.
Югославия	48	85	93	93	100	94	89	95
Япония	843	1 305	2 606	3 136	3 068	2 861	2 580	2 808

1) Само производството на държавните предприятия.

14. Азотни торове
(съдържание на азот)

(Хиляди тонове)

Страни	1960/61	1965/66	1970/71	1972/73	1973/74	1974/75	1975/76*)
Общо за света	10 900	20 000	32 972	37 825	40 436	42 381	43 876
Австралия	22,9	35,5	145,0	182,0	197,2	198,0	180,0
Австрия	162,0	211,1	218,9	229,7	230,5	226,2	237,0
Белгия – Люксембург	267,2	395,6	595,7	640,5	653,8	641,4	610,0
България ¹⁾	83,6	245,8	286,8	311,2	314,4	325,8	379,9
Великобритания	448,9	665,9	747,8	751,2	755,4	997,0	1 055,0
ГДР ¹⁾	334,1	348,4	395,2	428,2	410,8	436,0	538,3
ГФР	1 180,3	1 418,9	1 504,6	1 470,6	1 473,0	1 574,1	1 259,0
Египет ¹⁾	55,0	149,1	118,3	151,8	50,7	100,2	150,5
Индия	110,2	237,9	838,0	1 054,0	1 049,9	1 186,6	1 508,0
Испания ¹⁾	109,7	322,6	592,0	723,6	762,7	721,9	824,9
Италия	657,7	904,9	955,8	1 045,5	1 129,3	1 131,7	999,7
Канада	286,1	377,3	726,2	771,6	802,9	895,0	916,0
Нидерландия	417,4	561,5	956,9	1 216,6	1 201,0	1 265,5	1 153,1
Норвегия	275,7	355,3	369,8	395,7	444,7	390,2	356,1
Перу	30,9	43,4	19,7	22,3	21,1	20,0	35,0
Полша ¹⁾	270,0	394,5	1 029,9	1 147,3	1 365,6	1 457,5	1 532,6
Румъния ¹⁾	18,9	166,3	646,9	873,8	853,8	980,0	1 292,0
САЩ	2 739,0	5 694,0	8 161,0	8 433,0	9 158,0	8 474,0	9 262,0
СССР ¹⁾	1 003,0	2 712,0	5 423,0	6 551,0	7 241,0	7 856,0	8 535,0
Турция ¹⁾	1,0	32,0	81,6	145,3	135,0	146,2	171,7
Унгария ¹⁾	57,0	148,0	350,3	374,2	403,7	393,2	421,4
Франция	670,8	1 066,0	1 351,1	1 476,5	1 642,3	1 694,1	1 354,0
Чехословакия ¹⁾	139,9	219,8	296,0	343,5	350,7	405,4	466,1
Чили ¹⁾	148,2	183,0	101,6	108,0	106,7	113,3	115,6
Швейцария	24,3	34,3	25,4	26,5	26,4	29,4	29,8
Швеция	50,3	95,1	163,0	169,5	178,3	175,6	169,4
Югославия ¹⁾	4,0	90,1	266,4	359,9	350,2	370,9	357,5
Япония	1 029,9	1 615,0	2 105,1	2 199,0	2 138,3	2 340,9	1 557,1

1) Календарни години, отнасящи се за първата показана година (за Испания от 1970/71 г.).

15. Пластмаси и изкуствени смоли

(Хиляди тонове)

Страни	1960	1965	1970	1973	1974	1975	1976*)	1977*)
Общо за света	6 770	14 360	29 650	41 100	44 400	.	.	.
Австралия	59	119	225	378	400	370	407	.
Австрия	26	66	187	276	286	305	404	430
България	7	33	89	144	146	156	157	169
Великобритания	566	957	1 449	1 976	2 472	1 804	2 552	2 543
ГДР	115	219	370	489	518	605	679	729
ГФР	982	1 999	4 170	6 403	6 288	5 052	6 444	6 240
Индия	6	40	93	104	86	83	88	103
Италия	346	931	1 670	2 328	2 400	2 052	.	2 538
Нидерландия	116	340	1 150	1 848	1 932	1 350	1 723	1 783
Полша	40	91	224	334	395	431	455	463
Румъния	12	76	206	303	283	347	465	543
САЩ	2 850	5 300	8 712	11 880	10 068	8 268	13 261	11 232
СССР	312	803	1 673	2 320	2 493	2 842	2 562	2 764
Унгария	10	27	56	111	115	123	141	148
Франция	347	695	1 519	2 532	2 639	2 076	.	.
Чехословакия	64	126	245	356	390	428	581	737
Югославия	9	56	97	128	167	160	217	237
Япония	556	1 609	5 154	6 420	4 764	4 691	4 952	4 978

16. Вестникарска хартия

(Хиляди тонове)

Страни	1960	1965	1970	1973	1974	1975	1976 *)	1977 *)
Общо за света	13 955	16 991	21 636	22 444	23 089	29 976	.	.
Австралия	90	95	171	199	204	196	205	208
Австрия	118	121	170	159	155	147	154	170
Белгия	95	89	95	97	91	77	85	83
Великобритания	753	780	757	442	382	315	320	300
ГДР	89	94	97	102	105	96	104	81
ГФР	230	216	407	511	506	483	502	539
Италия	259	379	273	261	273	247	250	.
Канада	6 068	7 003	7 996	8 134	8 661	6 950	8 088	8 160
Нидерландия	145	164	167	140	148	134	122	122
Нова Зеландия	91	199	214	218	209	219	.	.
Норвегия	226	308	554	527	509	435	.	437
Полша	77	79	88	83	85	83	83	84
Румъния	44	52	53	53	53	44	77	98
САЩ	1 818	1 978	3 035	3 138	3 081	3 119	2 736	3 192
СССР	434	744	1 101	1 298	1 333	1 361	1 390	1 388
Турция	10	20	11	84	96	86	74	.
Финландия	781	1 213	1 305	1 411	1 110	992	1 008	984
Франция	551	450	445	305	300	256	.	.
Чехословакия	34	78	81	77	80	77	79	80
Чили	52	97	124	105	118	118	136	133
Швеция	582	679	1 003	1 126	1 123	1 213	1 140	1 116
Швейцария	90	120	143	155	160	143	.	.
Югославия	28	46	75	76	79	85	85	96
Япония	732	1 184	1 917	2 106	2 233	2 160	2 340	2 364

17. Цимент

(Хиляди тонове)

Страни	1960	1965	1970	1973	1974	1975	1976*)	1977*)
Общо за света	317 000	433 807	567 321	693 307	695 862	692 889	.	.
Австралия	2 799	3 903	4 499	5 097	5 412	5 086	5 040	5 028
Австрия	2 830	4 044	4 806	6 260	6 435	5 630	5 880	5 988
Албания	73	150	360	518	517	517	.	.
Алжир	1 062	739	928	1 007	941	948	1 320	.
Аржентина	2 641	3 305	4 770	5 186	5 272	5 361	5 508	5 976
Белгия	4 388	5 905	6 729	7 043	7 467	6 884	7 500	7 732
Бразилия	4 474	5 873	9 002	13 398	14 920	17 888	17 868	.
България	1 586	2 681	3 668	4 178	4 297	4 358	4 362	4 665
Великобритания	13 501	16 977	17 171	19 986	17 781	16 891	15 780	15 456
Венесуела	1 501	2 112	2 318	3 413	3 494	3 455	.	.
ГДР	5 032	6 087	7 984	9 548	10 099	10 657	11 344	12 102
ГФР	24 905	34 133	38 325	41 011	35 977	33 516	34 152	32 244
Гърция	1 649	3 193	4 848	6 475	7 026	7 940	8 760	10 560
Дания	1 442	2 000	2 604	2 888	2 492	2 237	2 352	2 304
Египет	2 047	2 320	3 684	3 616	3 263	3 579	3 288	.
Заир	200	248	418	543	725	.	.	.
Изrael	806	1 260	1 384	1 258	1 796	2 189	2 004	1 848
Индия	7 845	10 578	13 956	15 006	14 265	16 235	18 684	19 200
Испания	5 234	9 882	16 702	22 366	23 800	23 976	25 296	27 996
Италия	16 014	20 695	33 076	36 312	36 309	34 235	36 252	.
Канада	5 338	7 665	7 283	10 053	10 641	9 741	9 900	9 924
Китай	13 500	11 000	10 000	25 000	25 000	30 000	.	.
Колумбия	1 427	2 074	2 757	3 221	3 432	3 091	3 624	.
Мароко	580	788	1 421	1 619	1 914	2 028	2 136	2 592
Мексико	3 089	4 304	7 267	9 918	10 672	11 697	12 696	13 092
Нидерландия	1 798	2 973	3 830	4 077	4 088	3 705	3 480	3 888
Норвегия	1 151	1 602	2 635	2 726	2 638	2 791	2 676	2 328
Пакистан	1 138	1 712	2 656	2 875	3 145	3 319	3 192	.
Полша	6 599	9 573	12 180	15 548	16 764	18 544	19 804	21 298
Румъния	3 054	5 406	8 127	9 848	11 195	11 520	12 548	13 122
САЩ	56 063	65 078	67 682	75 796	72 109	61 816	68 316	67 332
СССР	45 520	72 388	95 248	109 521	115 145	122 057	124 246	127 059
Тунис	405	454	547	524	540	620	478	683
Турция	2 038	3 238	6 373	8 946	8 932	10 855	12 336	.
Унгария	1 571	2 383	2 771	3 405	3 437	3 759	4 298	4 620
Финландия	1 257	1 755	1 838	2 252	2 286	2 136	1 824	.
Франция	14 349	22 423	29 009	30 713	32 469	29 708	29 004	28 740
Чехословакия	5 051	5 713	7 402	8 381	8 967	9 305	9 552	9 749
Чили	835	1 188	1 349	1 372	1 423	1 026	972	1 140
Швейцария	3 036	4 039	4 797	5 756	5 253	3 765	3 552	.
Швеция	2 919	3 937	4 061	4 214	3 736	3 121	2 796	2 532
Югославия	2 398	3 102	4 399	6 196	6 647	7 065	6 900	8 004
ЮАР	2 705	3 882	5 752	6 864	7 301	7 176	7 044	6 576
Япония	22 537	32 486	57 189	78 120	73 108	65 517	68 712	73 140

18. Бичен дървен материал
И — Иглолистен Ш — Широколистен(Хиляди м³)

Страни		1960	1965	1970	1972	1973	1974	1975 *)
Общо за света	И	264 040	290 810	325 332	345 562	352 994	335 049	3 172 150
	Ш	72 585	83 370	91 002	95 057	97 071	95 606	91 114
Австралия	И	730	777	716	783	847	838	1 045
	Ш	2 569	2 570	3 406	2 445	2 560	2 563	.
Австрия	И	4 762	4 302	5 102	5 200	5 435	5 303	4 653
	Ш	242	282	274	316	330	391	349
Аржентина	И	40	—	—	31	33	25	20
	Ш	640	875	593	366	190	209	404
Белгия	И	300	325	350	380	400	310	.
	Ш	310	300	300	320	350	300	.
Бразилия	И	2 800	2 961	3 811	3 598	3 665	2 875	3 063
	Ш	2 900	2 700	1 340	2 406	3 444	3 977	4 332
България ¹⁾	И	590	791	948	1 135	1 176	1 145	1 178
	Ш	903	861	720	602	643	619	577
Великобритания	И	220	250	585	614	686	593	560
	Ш	789	666	734	708	706	590	611
Гана	Ш	1) 375	450	359	348	370	453	350
Гърция	И	146	209	265	255	269	275	.
	Ш	116	149	207	207	237	248	.
Дания	И	350	380	395	360	380	370	205
	Ш	350	375	450	450	450	400	300
Заир	Ш	200	100	160	180	200	120	200
Испания	И	647	1 266	1 560	1 770	1 808	1 787	902
	Ш	430	652	690	712	872	759	383
Италия	И	710	693	602	712	1 100	1 124	902
	Ш	1 000	1 252	1 690	1 449	1 500	978	903
Канада	И	17 943	24 302	25 408	31 766	34 867	31 152	26 073
	Ш	1 045	1 239	1 326	1 369	1 357	1 333	1 027
Мексико	И	810	1 189	1 371	1 557	1 603	1 603	1 582
	Ш	116	70	47	143	67	137	150
Нова Зеландия	И	1 601	1 142	1 354	1 343	1 420	1 674	.
	Ш	84	595	451	405	365	381	.
Норвегия	И	1 542	1 841	1 934	2 021	1 972	2 267	2 100
	Ш	23	28	35	24	11	160	130
Полша ¹⁾	И+Ш	6 548	6 451	6 818	7 075	7 395	7 588	8 012
Румъния	И+Ш	3 928	5 004	5 305	5 458	5 253	4 845	4 660
САЩ ¹⁾	И	62 955	69 151	64 963	73 675	74 505	65 340	61 889
	Ш	14 754	17 622	16 397	16 082	16 055	16 283	13 028
СССР	И+Ш	105 556	110 975	116 391	118 694	116 193	114 748	116 169
Турция	И	605	1 032	1 819	1 816	1 897	1 878	1 907
	Ш	131	323	488	526	550	545	553
Унгария	И	214	320	369	406	475	487	455
	Ш	169	184	186	221	227	233	238
Финландия	И	8 242	6 704	6 938	6 118	8 331	7 700	4 950
	Ш	47	103	164	85	121	81	70
Франция	И	4 945	5 443	5 708	5 896	6 126	5 793	5 000
	Ш	2 509	2 606	3 555	4 008	4 315	4 123	3 300
Чехословакия	И	3 467	3 119	2 981	3 274	3 325	3 442	3 503
	Ш	504	506	658	752	762	749	739
Швейцария	И	1 035	925	1 270	1 475	1 450	1 435	1 140
	Ш	115	104	154	175	175	165	130
Швеция	И	8 410	10 052	12 006	12 815	13 748	13 961	10 002
	Ш	210	214	227	223	281	281	302
Югославия	И	1 448	1 494	1 741	1 822	1 939	2 079	2 164
	Ш	847	1 156	1 305	1 375	1 480	1 575	1 320
ЮАР	И	201	530	1 135	1 122	1 280	1 280	1 280
	Ш	22	46	145	119	139	139	139
Япония	И	20 738	26 279	32 750	32 344	32 513	29 515	28 000
	Ш	5 996	6 645	9 827	10 839	11 965	10 995	10 300

1) Включително бичени железопътни траверси.

19. Памучни прежди

(Хиляди тонове)

Страни	1960	1965	1970	1973	1974	1975	1976 *)	1977 *)
Австралия	21,1	26,8	29,3	28,2	31,0	23,5	25,8	20,8
Австрия	26,6	24,4	20,8	20,6	20,4	16,4	20,5	20,0
Аржентина ¹⁾	95,4	97,8	89,6	85,2	89,3	89,2	91,7	94,9
Белгия	103,2	85,2	74,8	65,4	64,7	44,3	53,5	44,0
България	49,0	60,6	73,7	80,2	79,7	78,9	78,8	86,2
Великобритания	285,3	236,9	184,0	152,9	139,4	125,4	106,8	97,2
ГДР	123,1	144,4	132,6	125,1	122,5	123,0	138,1	.
ГФР	421,0	294,6	238,6	215,4	214,0	192,3	207,6	177,6
Гърция	23,9	34,9	47,6	72,7	60,9	67,4	79,8	87,1
Дания	8,5	7,6	3,1	2,7	2,3	1,8	.	.
Египет ¹⁾	105,0	138,8	164,5	182,7	179,0	180,6	193,2	206,4
Индия ²⁾	788,0	939,2	964,8	998,2	1 007,0	989,3	1 027,2	847,2
Испания	116,1	121,4	143,3	144,1	152,0	137,7	70,9	81,6
Италия	208,0	172,8	215,1	196,1	201,5	200,4	164,4	154,8
Канада	64,8	89,1	77,0	77,2	77,6	60,5	.	.
Нидерландия	76,0	69,9	52,0	40,0	39,0	29,8	32,6	28,1
Полша	153,0	187,2	207,8	214,8	214,5	212,3	219,0	220
Португалия	56,5	79,7	91,5	147,3	112,4	95,8	.	85,4
Румъния	52,0	78,3	109,1	144,0	157,2	145	165	.
САЩ	1 654,9	1 958,3	1 525,3	1 387,8	1 261,1	1 141,7	1 476	.
СССР	1 169,0	1 291,8	1 434,8	1 535,3	1 557,2	1 572,6	1 583,0	.
Турция ^{2,3)}	68,7	105,0	178,0	143,1	144,4	127,0	45,2	.
Унгария	52,8	71,9	65,1	64,0	63,8	67,6	58,4	60,1
Финландия	18,9	16,6	16,5	15,2	14,6	11,5	11,8	8,5
Франция	314,5	266,5	269,8	280,5	278,7	223,2	244,8	238,8
Чехословакия	102,2	108,1	113,9	123,6	126,0	129,1	124,8	124,8
Швейцария	36,2	39,2	40,7	39,2	39,9	33,0	.	.
Швеция	25,4	18,6	11,5	8,2	7,4	6,5	5,5	5,8
Югославия	50,6	86,0	102,3	103,0	107,9	107,2	117,4	120,8
Япония	551,4	549,4	507,1	554,9	511,4	460,5	498,0	441,6

1) Чисто памучни прежди.

2) Само фабрично производство (за Турция от 1971 година).

3) От 1976 г. само държавното производство.

20. Памучни тъкани

(Милиони м²)

Страни	1960	1965	1970	1972	1973	1974	1975	1976*)
Австралия	37	57	58	58	57	61	41	55
Австрия	123	122	102	107	86	81	71	.
Белгия ¹⁾	510	485	467	497	491	466	379	.
България	185	253	279	289	306	325	339	337
Великобритания	1 223	959	733	588	516	454	462	.
ГДР	417	409	445	451	458	465	473	469
ГФР	1 376	1 093	930	940	928	886	781	.
Гърция	108	155	137	173	180	202	.	.
Египет	575	794	834	850	863	875	.
Индия	7 922	9 135	9 380	9 586	9 360	9 900	9 600	.
Италия	1 319	739	925	895	924	1 111	904	.
Канада ²⁾	193	292	181	202	103	.	.	.
Мексико	672	793	854	829	995	977	.	.
Пакистан ³⁾	687	741	793	821	769	774	726	.
Полша	604	753	847	881	864	900	953	979
Португалия	250	376	323	363	388	425	362	.
Румъния	248	319	437	531	571	612	591	677
САЩ	10 234	10 094	6 789	6 159	5 528	5 109	4 451	.
СССР	4 838	5 499	6 152	6 423	6 578	6 624	6 634	6 779
Унгария	247	323	304	312	346	355	352	353
Франция	1 676	1 512	1 418	1 472	1 494	1 474	1 255	.
Чехословакия	453	491	518	533	545	547	551	533
Швеция	173	137	79	65	67	63	.	.
Югославия	257	394	390	374	361	365	376	384
Япония	3 222	3 013	2 616	2 264	2 380	2 163	2 124	2 232

1) Включително памучни одеяла.

2) Експедирано количество от фабриките.

3) Само фабричното производство.

21. Вълнени прежди

(Хиляди тонове)

Страни	1960	1965	1970	1973	1974	1975	1976 *)	1977 *)
Австралия	23,0	24,6	26,5	26,7	24,9	18,0	22,6	19,2
Австрия	12,5	6,8	7,8	8,0	6,3	5,2	5,0	1)9,4
Белгия	50,8	64,6	81,2	84,0	78,7	71,2	81,1	.
България	16,4	17,4	24,3	29,0	30,5	31,5	40,0	34,9
Великобритания	248,5	249,2	227,0	235,1	209,7	187,5	190,8	187,2
ГДР	80,1	71,7	68,2	62,8	58,7	62,4	83,6	.
ГФР	112,6	91,1	78,8	65,1	54,8	51,4	59,6	53,9
Гърция	10,0	13,2	16,7	16,8	13,6	14,5	14,4	14,2
Дания	4,9	4,5	3,5	3,0	.	2,9	.	.
Египет	6,2	9,8	11,4	11,2	10,9	10,4	.	.
Испания	19,3	31,0	36,5	37,3	34,0	28,5	28,6	34,6
Канада	16,1	19,3	15,0	17,1	11,9	.	.	.
Нидерландия	24,1	16,6	14,7	14,2	11,7	11,3	10,9	10,3
Норвегия	7,6	6,7	6,1	4,5	4,6	3,8	4,1	4,4
Полша	58,5	65,5	84,4	88,8	97,3	103,0	105,8	.
Португалия	11,8	15,3	17,2	14,9	15,3	13,0	8,9	9,4
Румъния	19,4	24,8	35,7	46,0	49,2	50,8	55,8	.
САЩ	237,5	248,9	141,1	88,6	64,3	38,6	61,2	226,8
СССР	221,3	235,8	350,2	393,0	408,4	416,9	428,5	.
Турция	10,0	21,0	30,0	14,1	10,7	8,5	.	.
Унгария	15,2	18,6	20,6	22,2	22,0	22,0	23,4	.
Финландия	6,8	4,4	3,6	3,0	2,6	1,7	.	.
Франция	142,9	129,7	143,0	151,8	142,8	134,4	145,2	146,4
Чехословакия	39,3	41,7	45,5	49,3	50,3	52,6	53,9	.
Югославия	20,6	31,8	37,9	41,9	40,4	41,8	43,1	46,1
Япония	133,7	155,2	181,6	198,4	135,8	142,2	159,6	129,6

1) Включително прежди от целулозни влакна.

22. Вълнени тъкани

(Милиони м²)

Страни	1960	1965	1970	1972	1973	1974	1975	1976 *)
Австралия	25,3	29,5	27,1	22,4	18,4	20,5	14,1	7,9
Австрия	15,7	20,3	21,1	23,4	24,0	22,4	20,2	.
Белгия ¹⁾	40,7	44,3	30,7	31,8	25,0	23,7	19,9	.
България	26,2	28,0	37,2	40,0	43,3	46,8	54,8	52,1
Великобритания	307,0	270,1	215,2	183,5	192,4	174,7	151,4	142,8
ГДР	48,9	38,9	36,7	36,8	37,0	36,7	36,8	38,5
ГФР	171,5	157,1	126,2	140,7	124,0	98,8	99,4	.
Гърция	8,4	17,1	10,9	10,4	9,1	8,9	.	.
Египет	.	5,7	13,8	14,8	14,7	11,7	15,7	.
Индия ²⁾	22,7	16,3	22,1	42,0	29,6	37,5	.	.
Канада ³⁾	41,3	30,0	28,5	26,9	31,4	28,7	.	.
Мексико	5,6	.	11,6	9,1	4,9	4,6	.	.
Полша	108,7	126,2	138,3	140,9	151,4	167,4	181,0	186,0
Румъния	32	41	60	74	83	94	90	105
САЩ	432,2	380,0	253,9	144,7	150,7	146,3	110,7	.
СССР	438,5	466,5	642,9	680,9	703,2	723,5	740,0	764,0
Турция	16,5	39,6	48,7
Унгария	30,8	34,0	36,7	35,7	35,5	37,3	36,2	38
Франция	190,3	168,8	178,6	200,2	201,0	189,5	177,2	.
Чехословакия	74,1	71,1	80,9	81,0	81,2	80,1	84,2	89
Швеция	18,1	12,5	7,7	4,4	2,9	1,9	.	.
Югославия	45,8	54,5	56,9	59,4	60,3	66,0	66,1	67,0
Япония	308,5	341,0	425,7	478,6	469,8	356,6	356,7	373,2

1) Включително вълнени одеяла.

2) Само фабрично производство.

3) Експедирани количества от фабриките.

23. Изкуствени текстилни влакна

(Хиляди тонове)

Страни	1960	1965	1970	1973	1974	1975	1976*)	1977*)
Общо за света	2 595	3 355	3 460	3 670	3 550	3 010	.	.
Австралия	7,4	6,8	6,3	6,0	6,0	3,0	.	.
Австрия	58,1	67,8	79,3	100,2	103,5	94,2	.	.
Аржентина	10,9	19,6	9,8	17,6	18,0	14,3	10,3	11,3
Белгия	30,9	36,6	39,4	32,2	29,0	31,9	24,4	.
Бразилия	40,7	42,2	47,9	59,1	53,7	49,2	.	.
България	—	—	—	5,5	18,0	21,5	26,3	28,7
Великобритания	207,6	243,1	262,5	277,0	231,5	201,4	204,2	203,8
Венесуела	3,2	4,7	4,0	3,6	3,8	3,5	.	.
ГДР	137,6	142,2	167,5	169,0	167,0	171,1	172,5	166
ГФР	229,4	291,8	226,3	169,2	172,7	115,7	138,2	130,6
Гърция	1,5	2,9	4,1	5,2	5,4	5,9	6,7	7,1
Египет	11,0	11,5	11,9	8,5	7,2	9,6	.	.
Индия	42,9	82,0	118,6	118,7	134,3	119,2	126,5	.
Испания	56,6	58,1	54,8	69,1	68,1	50,6	55,1	51,1
Италия	161,6	191,5	182,8	164,4	142,7	89,8	.	106,7
Канада	34,2	51,9	34,8	43,3	40,7	22,7	.	.
Мексико	20,9	25,9	33,9	36,8	34,4	32,7	35,1	33,8
Нидерландия	49,3	58,3	36,1	36,9	39,5	27,8	37,8	33,8
Полша	73,3	82,3	84,3	97,5	99,5	97,9	97,8	98,1
Румъния	3,2	17,7	47,1	63,5	63,1	62,9	64,9	59,4
САЩ	466,5	692,6	622,9	615,6	543,7	339,8	344,4	367,2
СССР	196,2	329,8	456,4	543,1	568,6	590,4	612	629
Турция	1,2	1,7	1,4	6,4	5,9	5,5	.	.
Унгария	3,8	4,0	4,0	4,5	9,2	8,8	9,0	9,1
Франция	118,6	130,1	130,7	134,0	125,8	83,7	86,2	84,7
Чехословакия	58,9	69,2	69,2	71,9	71,1	71,0	72,2	72,6
Чили	2,8	5,3	3,7	5,4	3,6	2,9	.	.
Швейцария	22,5	23,8	11,5	6,5	4,1	3,7	.	.
Швеция	28,1	38,2	34,8	36,8	35,1	19,6	.	.
Югославия	21,1	22,2	32,1	67,4	70,6	63,9	64,8	70,9
Япония	433,5	498,9	512,4	539,1	473,4	400,8	396,0	415,2

24. Синтетични текстилни влакна

(Хиляди тонове)

Страни	1960	1965	1970	1972	1973	1974	1975	1976*)
Общо за света	700	2 050	4 870	6 550	7 820	7 680	7 460	.
Австралия ¹⁾	2,31	10,66	24,90	26,50	25,30	24,70	20,70	.
Австрия	—	0,10	7,20	11,60	15,80	18,60	16,70	.
Аржентина	1,10	13,00	24,70	39,36	45,99	46,99	47,16	41,04
Белгия	3,08	8,42	17,98	21,50	22,22	20,44	.	.
Бразилия	4,53	14,84	44,10	73,30	103,10	115,70	125,50	.
България	—	—	23,1	34,1	38,1	40,8	41,7	41,8
Великобритания	60,96	148,01	336,91	373,97	453,89	396,08	361,10	.
Венесуела	0,09	2,08	7,80	14,20	14,70	13,60	15,40	.
ГДР	7,81	19,00	47,6	69,6	92,9	103,9	112,8	118,0
ГФР	52,27	179,34	496,98	640,60	810,93	766,91	618,18	770,4
Гърция	0,10	0,36	2,30	3,40	4,80	4,70	5,40	.
Дания	—	3,49	8,28	4,34	4,86	5,56	4,61	.
Египет	0,24	0,54	0,70	0,70	0,60	0,70	0,80	.
Индия	—	2,86	15,66	20,90	24,30	23,10	33,20	.
Израел	0,23	1,91	3,30	3,90	5,30	6,40	9,60	.
Испания	3,08	14,85	63,49	108,88	131,22	128,90	120,22	146,16
Италия	33,70	109,79	241,69	325,03	382,30	349,16	321,27	.
Канада	16,96	37,51	73,39	80,20	93,58	91,99	95,80	.
Мексико	0,66	8,82	38,99	85,20	108,62	125,90	147,96	.
Нидерландия	9,07	44,22	90,90	112,70
Полша	4,50	21,60	53,80	71,60	80,40	96,30	121,6	141,0
Румъния	0,89	3,30	29,48	38,01	52,41	96,00	95,60	114,0
САЩ	307,17	807,40	1 626,80	2 429,30	2 862,30	2 824,10	2 670,40	2 997,6
СССР	15,00	77,50	166,50	238,60	286,90	318,50	364,60	408
Турция	—	0,84	11,90	33,70	39,40	44,20	47,20	.
Унгария	0,37	2,33	5,30	9,70	9,60	11,55	11,33	11,80
Франция	45,28	92,82	175,22	234,30	266,31	237,72	209,56	257,16
Чехословакия	3,40	9,80	31,40	46,00	52,90	60,20	69,40	75,1
Чили	0,23	2,22	5,95	8,60	9,60	9,00	5,30	.
Швейцария	6,71	23,67	48,90	69,90	74,50	71,50	72,2	.
Швеция	0,40	0,23	1,30	1,30	1,40	1,10	0,90	.
Югославия	—	1,05	8,74	13,22	16,66	17,64	18,52	20,8
Япония	118,28	379,60	1 027,95	1 116,66	1 308,45	1 174,33	1 031,20	1 225,2

1) От 1965 г. включително производството на Нова Зеландия.

25. Тъкани от изкуствена коприна

(Милиони м²)

Страни	1960	1965	1970	1971	1972	1973	1974	1975 *)
Австралия	15,0	26,8	29,2	26,7	22,8	25,3	23,4	16,7
Австрия	20,5	23,8	22,8	20,2	16,1	16,6	20,0	13,0
Белгия ¹⁾	84,6	152,2	239,3	265,5	296,9	309,5	294,2	249,2
България ²⁾	2,3	7,2	8,7	10,1	10,1	10,1	14,4
Великобритания ³⁾	619,1	627,1	608,0	612,0	613,0	672,0	672,0	673,0
ГДР ²⁾	57,2	54,7	65,9	65,0	64,9	58,6	57,7	58,5
ГФР	551,8	684,3	592,4	563,4	538,4	513,8	484,1	432,2
Гърция	5,1	16,6	16,0	18,8	15,3	15,3	18,6	.
Италия	219,1	171,3	110,7	102,7	87,4	113,9	.	.
Канада	60,7	100,8	86,4	87,0	91,3	101,0	98,4	.
Мексико	30,4	63,1	273,4	294,1	286,7	319,2	378,0	444,7
Полша ²⁾	141,2	101,9	117,9	116,8	110,3	117,1	115,4	107,0
Румъния ²⁾	22,0	26,3	36,2	40,8	48,2	.	.	.
САЩ	1 796,8	2 293,6	1 759,2	1 562,3	1 639,8	1 545,9	1 244,2	780,9
СССР ²⁾	615,4	684,7	890,6	887,5	910,0	960,7	980,5	1 028,3
Унгария ²⁾	50,7	55,2	64,9	60,4	56,3	46,7	47,8	49,8
Франция ^{3,4)}	267,2	288,0	379,9	387,5	430,1	463,8	476,1	426,7
Чехословакия ²⁾	61,2	64,0	70,0	73,3	71,8	70,4	66,2	67,1
Швеция	81,0	96,9	75,1	67,9	64,0	61,8	61,7	.
Югославия ³⁾	24,3	28,9	34,0	36,1	36,2	35,0	36,5
Япония	1 790,9	1 653,4	1 545,2	1 430,6	1 271,5	1 299,2	988,3	838,5

1) Включително одеяла и килими от изкуствени тъкани.

2) Източник – Годишник по промишлена статистика, ООН, 1975.

3) Включително тъкани от синтетични влакна.

4) Включително тъкани от естествена коприна.

26. Радиоприемници и телевизионни приемници

P — Радиоприемници T — Телевизионни приемници

(Хиляди броеве)

Страни		1960	1965	1970	1972	1973	1974	1975*)
Австралия	P	403	456	729	770	884	941	.
	T	435	309	365	393	444	542	612
Австрия	P	418	353	223	82	.	.	.
	T	112	194	369	363	438	479	404
България	P	157	130	145	141	71	108	228
	T	0	74	193	102	74	113	124
Великобритания	P	2 504	1 912	1 313	1 472	1 376	990	696
	T	2 141	1 591	2 214	3 030	3 137	2 616	2 106
ГДР	P	810	808	807	1 041	983	1 016	1 071
	T	416	537	380	430	454	467	509
ГФР	P	4 313	4 071	6 729	5 496	5 953	5 340	4 415
	T	2 164	2 776	2 936	3 072	3 898	4 165	3 356
Дания	P	208	208	147	191	202	175	146
	T	233	109	70	73	76	87	64
Индия	P	268	583	1 771	1 938	1 655	2 112	1 542
	T							
Канада ¹⁾	P	649	1 109	2 004	2 314	2 652	2 524	1 009
	T	342	514	543	783	811	672	510
Мексико	P	450	1 113	1 015	732	893	931	1 030
	T	80	212	431	436	518	547	569
Нова Зеландия	P	148	97	119	141	125	169	164
	T	8	144	45	32	51	97	147
Норвегия	P	129	126	144	104	111	.	.
	T	64	106	103	67	90	108	.
Полша	P	627	624	987	982	1 150	1 422	1 651
	T	171	452	616	730	796	895	.
Румъния	P	167	323	455	527	623	602	712
	T	—	101	280	324	397	451	971
САЩ	P	15 416	23 400	13 628	15 672	15 665	11 861	.
	T	5 611	9 889	8 298	10 219	10 801	8 207	.
СССР	P	4 165	5 160	7 815	8 842	8 615	8 753	8 377
	T	1 726	3 655	6 682	5 980	6 271	6 569	6 960
Унгария	P	212	228	206	193	199	205	255
	T	139	267	364	350	353	395	400
Финландия	P	67	74	174	163	148	174	.
	T	46	126	146	86	174	248	.
Франция	P	2 214	2 298	2 921	2 936	3 017	3 374	3 051
	T	655	1 250	1 511	1 578	1 695	1 694	1 606
Чехословакия	P	270	297	416	249	226	198	183
	T	263	274	383	268	381	409	445
Югославия	P	244	504	277	147	104	155	140
	T	14	254	320	350	354	418	425
Япония	P	13 344	22 937	32 618	26 833	24 484	18 026	14 283
	T	3 578	4 190	13 782	14 303	14 414	13 406	12 453

1) Експедирани количества от фабриките.

27. Сурова захар

(Хиляди тонове)

Страни	1960	1965	1970	1972	1973	1974	1975*)
Общо за света	52 301	64 878	71 249	74 076	76 765	77 211	79 663
Австралия	1 441	2 073	2 214	2 793	2 817	2 526	2 849
Австрия	323	240	331	407	371	403	523
Аржентина	815	1 305	976	1 303	1 638	1 514	1 367
Белгия	507	437	592	666	777	531	800
Бразилия	3 319	4 614	5 019	6 151	6 937	6 931	6 299
България ¹⁾	171	315	371	283	374	340	316
Великобритания	860	973	925	1 124	908	837	725
ГДР ¹⁾	680	569	540	662	648	652	730
ГФР	1 877	1 601	2 100	2 264	2 459	2 506	2 571
Дания	322	231	328	347	370	409	410
Доминиканска република	1 112	583	1 014	1 173	1 178	1 230	1 170
Египет	359	404	520	550	572	534	537
Индия	2 814	3 493	4 634	3 707	3 988	4 489	5 048
Индонезия	675	778	708	889	875	935	1 000
Иран	89	242	617	598	650	524	606
Испания	528	506	732	972	765	751	925
Италия	998	1 241	1 190	1 253	1 194	982	1 429
Канада	152	149	103	122	108	107	131
Китай	1 260	2 200	2 900	3 150	3 300	3 900	4 000
Колумбия	328	485	676	824	810	895	970
Куба	5 862	6 082	7 559	4 688	5 383	5 926	6 427
Мексико	1 530	2 121	2 402	2 587	2 810	2 838	2 724
Нидерландия	669	595	714	756	831	767	.
Пакистан ²⁾	157	314	770	400	538	520	540
Перу	807	771	771	899	898	992	964
Полша ¹⁾	1 365	1 385	1 388	1 660	1 639	1 467	1 708
Румъния ¹⁾	391	402	377	520	628	516	516
САЩ	3 637	4 872	5 329	5 457	5 498	5 137	5 717
СССР ¹⁾	6 363	11 037	10 221	8 903	10 714	9 446	10 382
Турция	699	567	643	811	736	834	758
Унгария ¹⁾	380	428	280	298	301	267	308
Филипини	1 398	1 658	1 980	2 099	2 093	2 656	2 672
Франция	2 267	2 377	2 580	2 745	2 916	2 709	2 712
Чехословакия ¹⁾	881	804	875	816	790	824	840
Швеция	344	203	220	292	262	301	278
Югославия ¹⁾	264	334	354	344	444	462	525
ЮАР	952	1 014	1 537	1 971	1 872	1 866	1 839
Япония	149	588	646	595	624	626	459

1) Рафинирана захар (920 кг рафинирана захар = 1 тон сурова захар).

2) Преди 1972 г., включително данните за Бангладеш.

28. Производство на някои видове промишлени изделия на лице от населението през 1977 година

Страни	Електроенергия-квтч	Суров нефт	Чугун и феросплави	Стомана	Сода каустик	Сярна киселина	Цимент
Австралия	5 861	1 504	495	520	9,24	123,67	357
Австрия	5 011	238	394	613	.	4)40,23	796
Аржентина	1 049	863	53	103	4,22	1)9,10	229
Бразилия	1) 809	1)75	75	100	1)2,37	.	1)164
България	3 376	15	189	294	10,91	97,72	530
Великобритания	5 074	672	219	389	.	61,02	277
ГДР	5 486	4	157	408	25,28	55,34	722
ГФР	5 461	88	475	670	50,62	74,66	525
Гърция	1 875	—	—	2)66	3) 4,09	118,32	1 138
Италия	2 951	18	207	413	19,75	52,29	1)645
Канада	13 574	2 774	422	584	1)39,54	1)122,90	426
Нидерландия	4 209	100	283	355	.	113,50	281
Норвегия	17 944	3 389	300	181	18,32	95,94	576
Полша	3 152	10	290	514	12,68	94,90	614
Румъния	2 782	680	362	532	34,14	70,74	609
САЩ	10 197	1 860	1)366	523	43,83	1)143,79	310
СССР	4 445	2 109	415	567	10,27	81,58	491
Турция	1)444	64	37	37	2)0,75	1)4,55	1)300
Унгария	2 196	206	215	350	7,89	62,72	434
Франция	3 963	20	345	417	1)24,04	84,78	1)548
Чехословакия	4 418	8	646	1 002	20,69	84,90	649
Швеция	10 602	—	280	479	3)57,60	2)96,83	307
Югославия	2 239	182	97	119	4,37	43,14	369
ЮАР	3 000	—	258	268	—	—	246
Япония	1)4 538	—	771	899	24,66	55,65	642

- 1) 1976 г.
- 2) 1975 г.
- 3) 1974 г.
- 4) 1973 г.

29. Индекси на производителността на труда в промишлеността

(1970 = 100)

Страни	Начин на изчисление ¹⁾	1965	1968	1969	1971	1972	1973	1974	1975*)	1976*)
Австрия ²⁾	A/1	74	88	95	105	111	114	120	117	127
Белгия	B/2	70	85	92	103	111
България ³⁾	B/3	72	88	94	106	113	121	129	139	153
Великобритания ⁴⁾	A/2	84	96	98	104	108	115	111	110	114
ГДР	B/1	75	88	94	105	110	116	123	130	136
ГФР ⁵⁾	A/2	77	91	98	102	108	115	116	116	127
Израел ⁵⁾	A/1	95	92	96	106	112	117	119	121	123
Испания	A/2	65	84	94	104
Италия ⁶⁾	B/2	72	91	95	101	106	115	118	107	.
Канада ⁷⁾	A/2	84	94	99	107	111	115	115	116	120
Нидерландия	A/2	63	83	92	107	116	128	134	131	145
Нова Зеландия ⁷⁾	A/2	89	93	99	103	107	117	.	.	.
Полша ³⁾	B/1	79	89	94	105	112	121	131	144	156
Румъния	A/1	70	89	94	105	110	119	127	136	.
САЩ	B/1	97	101	102	103	106	107	102	103	107
СССР	Г/1	76	89	94	106	112	119	126	134	138
Унгария	B/1	83	92	92	107	114	120	129	136	143
Филипини ⁷⁾	A/2	.	87	101	99	105	122	119	128	.
Финландия	A/2	80	39	96	102	110	114	115	111	115
Франция	A/5	71	89	94	106	114	121	125	129	141
Чехословакия	B/3	77	89	92	106	113	120	127	136	144
Швеция	A/2	75	91	96	103	108	114	116	114	117
Югославия	A/1	78	88	95	105	109	111	118	119	120
Япония ⁸⁾	A/4	54	80	91	104	116	139	140	132	151

- 1) Начин на изчисление:
 А — Чиста продукция.
 Б — Условно чиста продукция.
 В — Валова продукция.
 Г — Национален доход
- на
 { 1) Работник или служещ
 2) Заето лице
 3) Промисленопроизводствен работник или служещ.
 4) Отработен човекоден
 5) Отработен човекочас

- 2) Без електричество.
- 3) Обществен сектор.
- 4) Включително строителството.
- 5) Без електричество, газ и вода.
- 6) От 1970 г. национален доход на заето лице.
- 7) Преработваща промишленост.
- 8) Без вода.

1. Използване на земята през 1975 година

(Хиляди декари)

Страни	Обща площ	Площ на сушата	Стопанисвана земя		Гори	Други земи
			обработваема земя и трайни насаждения	естествени ливади и пасища		
Общо за света	133 920 150	130 753 360	15 061 490	30 464 040	41 563 550	43 664 280
Австралия	7 686 850	7 617 930	458 740	4 550 000	1 377 000	1 232 190
Австрия	83 850	82 710	16 090	21 810	32 500	12 310
Албания	28 750	27 400	6 480	5 900	11 950	3 070
Алжир	2 381 740	2 381 740	70 500	384 520	24 240	1 902 480
Аржентина	2 776 890	2 746 669	345 500	1 437 000	607 000	357 190
Афганистан	647 500	647 500	85 000	59 500	19 000	484 000
Белгия	33 100	32 820	8 780	7 910	7 020	9 110
Бирма	676 550	658 880	104 000	3 620	452 740	98 520
Боливия	1 098 580	1 085 470	32 840	272 000	570 000	210 630
Бразилия	8 511 970	8 456 510	36 600	1 700 000	5 100 000	1 290 510
България	110 910	110 550	43 390	16 120	37 970	13 070
Великобритания	244 820	241 770	69 810	116 420	20 200	35 340
Венесуела	912 050	882 050	53 170	167 680	479 700	181 500
ГДР ¹⁾	108 180	106 030	49 360	13 590	29 520	13 560
ГФР	248 580	244 030	80 590	52 440	71 620	39 380
Гуатемала	108 890	107 890	17 350	8 900	58 000	23 640
Гърция	131 940	130 800	38 900	52 550	26 150	13 200
Дания	43 070	42 370	26 700	2 770	4 840	8 060
Египет	1 001 450	995 450	28 620	.	20	2) 966 810
Еквадор	283 560	276 840	43 250	22 000	177 000	34 590
Заир	2 345 410	2 267 600	78 200	248 030	121 350	727 870
Израел	20 700	20 260	4 310	8 180	1 160	6 610
Индия	3 280 480	2 966 080	1 672 000	125 500	674 000	494 580
Индонезия	1 904 350	1 811 350	186 000	98 750	1 214 000	312 600
Иран	1 648 000	1 636 000	164 900	110 000	180 000	1 181 100
Испания	504 780	499 630	208 330	110 880	149 440	30 980
Италия	301 230	294 050	123 130	52 040	63 060	55 820
Камсрун	475 440	469 440	73 450	83 000	30 000	12 990
Демократична Кампучия	181 040	176 520	30 460	5 800	133 720	6 540
Канада	9 376 140	9 221 070	437 670	251 000	3 222 710	5 309 690
Китай	9 596 960	9 304 960	1 290 000	2 132 000	1 518 000	4 364 960
Колумбия	1 138 910	1 038 700	51 300	173 500	771 900	42 000
Куба	114 520	114 520	3) 31 100	27 200	12 400	43 820
Либия	1 759 540	1 759 540	25 440	68 000	5 340	1 660 760
Ливан	10 400	10 230	3 480	100	800	5 850
Мароко	446 550	446 300	76 300	125 000	51 900	193 100
Мексико	2 022 060	1 972 550	280 000	670 000	716 000	306 550
Нидерландия	36 950	33 810	8 410	12 410	3 080	9 910
Нова Зеландия	268 680	268 670	8 440	135 300	68 000	56 930
Норвегия	324 220	308 100	7 920	1 060	83 300	215 820
Пакистан	803 940	778 720	194 500	50 000	28 000	506 220
Панама	75 650	75 050	5 600	11 500	41 000	16 950
Парагуай	406 750	397 300	10 000	150 000	204 500	32 800
Перу	1 285 220	1 280 000	32 300	271 200	738 000	238 500
Полша ¹⁾	312 680	304 590	150 840	41 250	86 080	26 420
Португалия	92 080	91 640	36 200	5 300	36 410	13 730
Румъния ¹⁾	227 500	230 340	105 000	44 460	63 160	17 720
Саудитска Арабия	2 149 690	2 149 690	8 050	850 000	16 010	1 275 630
Сирия	185 180	184 200	54 760	86 310	4 450	38 680
Судан	2 505 810	2 376 000	74 950	240 000	91 500	1 146 050
САЩ	9 363 120	9 126 890	2 092 360	2 150 000	3 044 000	1 840 530
СССР ¹⁾	22 402 200	22 272 000	2 322 070	3 720 000	9 200 000	7 029 930
Тунис	163 610	155 360	43 600	32 500	5 500	73 760
Турция	780 580	770 760	282 860	275 500	20 170	1 070
Унгария ¹⁾	93 030	92 380	54 950	12 750	15 450	9 230
Уругуай	177 510	174 910	18 700	135 700	6 140	14 370
Филипини	300 000	298 170	78 990	6 560	123 000	89 620
Финландия	337 010	305 450	26 410	1 560	226 300	51 180
Франция	547 030	545 920	188 100	134 500	146 100	77 220
Хондурас	112 090	11 890	8 850	20 000	71 000	12 040
Чехословакия ¹⁾	127 880	125 580	52 560	17 480	45 060	10 480
Чили	756 950	748 800	57 920	117 000	206 860	367 020
Швейцария	41 290	39 770	3 860	16 330	10 520	9 060
Швеция	449 960	411 480	30 150	7 000	264 240	110 090
Югославия	255 800	255 400	80 340	63 540	90 400	21 120
ЮАР ⁴⁾	1 221 040	1 221 040	145 000	818 000	46 000	212 040
Япония	372 310	371 030	55 730	4 300	250 430	60 570

1) Източник — Годишник по производството на FAO, 1976.

2) Включително необработваемите тревни площи.

3) Само в държавния сектор.

4) Без територията на Уолвис-бей.

2. Употребени химически торове
(в активно вещество)

(Хиляди тонове)

Страни	1961/62– 1965/66	1970/71	1973/74	1974/75	1975/76	1976/77 *)	
						общо	на 1 дка обр. земя–кг
Общо за света	37 954	68 094	83 595	81 091	88 906	94 645	6,3
Австралия	826	963	1 451	890	730	1 063	2,3
Австрия	304	408	407	333	310	367	22,8
Алжир	50	112	202	156	161	192	2,7
Аржентина	24	77	79	71	55	72	0,2
Белгия	427	492	553	522	451	466	53,1
Бразилия	224	962	1 600	1 716	1 791	2 371	6,5
България	223	639	633	567	679	658	13,9
Великобритания	1 464	1 878	1 850	1 668	1 802	1 910	27,4
ГДР	1 110	1 554	1 752	1 818	1 811	1 764	35,3
ГФР	2 627	3 228	3 181	3 248	3 107	3 406	42,3
Гърция	214	337	415	426	463	504	13,0
Дания	455	598	736	574	640	652	24,4
Египет	280	373	404	429	501	594	20,7
Израел	36	57	57	65	74	74	17,3
Индия	600	2 177	2 839	2 573	2 894	3 411	2,0
Индонезия	121	237	475	492	483	488	2,6
Италия	931	1 338	1 412	1 272	1 490	1 302	10,6
Канада	522	802	1 209	1 240	1 301	1 392	3,2
Мароко	40	87	132	148	163	184	2,4
Мексико	260	593	732	922	1 158	1 165	4,2
Нидерландия	531	649	633	638	631	639	76,0
Нова Зеландия	364	448	659	460	516	547	64,8
Перу	94	84	98	142	104	129	4,0
Полша	1 042	2 572	3 343	3 460	3 671	3 594	23,9
Румъния	167	594	715	814	929	1 005	9,6
Сирия	18	40	43	52	60	66	1,2
САЩ	9 391	15 575	17 515	15 940	18 914	20 056	9,6
СССР	3 705	10 368	13 756	14 958	17 665	18 255	7,9
Турция	101	430	723	523	891	1 283	4,5
Унгария	298	837	1 202	1 336	1 518	1 388	25,4
Франция	2 821	4 651	5 827	4 656	4 686	5 040	26,8
Чехословакия	704	1 282	1 406	1 549	1 684	1 681	33,9
Швейцария	121	147	159	145	143	152	39,4
Швеция	340	503	568	484	525	532	17,6
Югославия	389	632	706	680	720	738	9,2
ЮАР	296	549	686	701	755	798	5,5
Япония	1 798	2 139	2 299	2 105	1 847	2 165	38,9

3. Индекси на общата селскостопанска продукция

(1961–1965= 100)

Страни	1965	1970	1971	1972	1973	1974	1975	1976	1977*)
Общо за света	104	119	123	122	128	130	133	137	139
Австралия	103	122	125	123	129	124	133	136	131
Австрия	92	110	112	109	115	120	121	122	124
Алжир	105	111	108	110	100	103	125	129	117
Аржентина	96	113	106	104	109	115	116	134	130
Белгия	96	116	124	119	124	129	127	119	122
Бирма	103	110	110	103	116	116	121	124	126
Бразилия	114	128	132	141	139	151	154	159	168
България 1)	113	126	129	141	134	122	132	142	146
Великобритания	106	114	118	121	123	128	122	117	119
ГДР 1)	110	112	112	120	123	135	129	121	120
ГФР	98	116	120	115	117	122	119	117	120
Гърция	113	132	132	136	136	150	154	158	159
Дания	102	93	99	96	95	109	104	98	102
Египет	107	123	127	129	130	129	132	136	142
Етиопия	103	117	110	114	106	106	111	111	109
Израел	113	145	163	180	178	194	194	201	220
Индия	97	121	123	118	128	121	135	132	137
Индонезия	104	128	131	130	141	150	150	154	156
Ирак	112	126	121	165	121	126	116	138	134
Иран	111	135	135	151	154	161	163	178	182
Испания	98	122	125	131	136	142	146	147	146
Италия	106	119	119	113	120	126	127	124	121
Канада	112	105	121	115	117	108	119	136	129
Куба	112	144	113	97	112	120	127	127	120
Мароко	116	133	139	144	124	146	126	153	126
Мексико	112	123	133	133	133	138	137	142	146
Нидерландия	98	135	139	137	146	155	160	159	160
Нова Зеландия	107	117	119	121	119	111	118	130	126
Пакистан	108	146	148	152	158	159	158	162	173
Полша 1)	102	116	115	121	128	133	136	132	131
Португалия	107	110	100	99	103	103	102	99	83
Румъния 1)	110	109	133	150	144	146	150	180	168
Сирия	109	85	89	133	84	132	135	153	136
САЩ	103	109	118	118	120	122	129	133	138
СССР 1)	98	126	127	119	143	134	127	139	138
Тунис	112	116	144	145	151	164	188	172	160
Турция	100	127	136	141	132	146	160	169	174
Унгария 1)	104	112	132	141	144	147	151	141	157
Уругвай	103	113	96	89	90	96	100	112	107
Филипини	105	125	127	127	141	145	160	178	177
Франция	108	114	119	119	127	128	124	122	130
Чехословакия 1)	102	116	125	124	137	140	136	137	150
Швеция	101	104	107	107	103	123	111	116	122
Швейцария	96	108	114	110	115	116	121	123	125
Югославия	100	117	129	127	134	148	148	153	156
ЮАР	98	123	140	149	123	154	142	139	150
Япония	103	119	115	123	124	125	133	128	136

1) Източник – Месечен бюлетин по селскостопанска икономика и статистика на FAO, бр. 11, 1977 година.

4. Пшеница

Страни	1961-1965	1970	1973	1974	1975	1976	1977 *)
Реколтирана площ — хиляди декари							
Общо за света	2 104 760	2 104 320	2 214 310	2 228 340	2 286 260	2 362 450	2 336 620
Австралия	67 260	64 790	89 560	83 080	85 550	89 530	102 000
Австрия	2 760	2 750	2 660	2 690	2 700	2 890	2 850
Албания	1 170	1 470	1 660	1 600	1 600	1 700	.
Алжир	19 710	22 970	23 470	20 000	21 000	23 000	24 000
Аржентина	49 160	37 010	39 580	42 330	52 710	63 860	39 730
Бразилия	8 120	18 950	18 390	24 710	29 310	35 480	29 090
България ¹⁾	12 163	10 138	9 339	8 613	8 189	7 932	7 739
Великобритания	8 700	10 100	11 460	12 330	10 350	12 310	10 500
ГДР ¹⁾	4 300	5 982	6 960	7 285	6 885	7 617	7 330
ГФР	13 910	14 930	16 030	16 310	15 690	16 320	15 890
Гърция	11 930	9 850	8 410	9 160	9 200	9 340	9 130
Дания	1 300	1 140	1 230	1 110	1 020	1 270	1 160
Египет	5 570	5 510	5 250	5 750	5 860	5 860	5 040
Индия	134 020	166 260	194 640	185 830	180 100	204 540	208 630
Ирак	12 100	17 590	11 560	16 330	14 080	14 990	13 000
Иран	35 800	51 000	51 000	52 000	59 930	56 310	60 000
Испания	41 610	37 540	31 510	31 640	26 580	27 720	27 520
Италия	43 980	41 380	35 900	37 120	35 450	35 520	28 300
Канада	111 450	50 520	95 750	89 340	94 870	112 520	101 180
Мароко	15 780	18 920	20 390	19 170	16 910	19 220	19 290
Пакистан	49 840	62 290	59 710	61 130	58 120	61 110	64 030
Полша ¹⁾	15 160	19 852	19 617	20 219	18 421	18 322	18 340
Румъния 1,2)	30 540	23 662	23 916	24 287	23 857	24 291	23 690
Сирия	13 960	13 410	14 760	15 370	16 920	15 900	15 280
САЩ	194 320	176 290	218 000	265 520	280 810	286 400	267 960
СССР ¹⁾	666 220	652 300	631 550	596 760	619 850	594 670	620 300
Турция	79 590	86 750	89 150	88 080	93 090	93 080	90 000
Унгария ¹⁾	10 780	12 735	12 940	13 240	12 510	13 250	13 110
Финландия	2 590	1 760	1 880	2 170	2 190	2 200	12 700
Франция	42 650	37 460	39 600	41 400	38 760	42 900	42 160
Чехословакия	7 350	10 810	12 351	12 759	11 828	12 780	12 870
Швеция	2 640	2 650	2 900	3 380	3 010	3 950	3 760
Югославия ¹⁾	20 060	18 310	16 970	18 340	16 160	17 230	16 050
Япония	5 720	2 290	750	830	900	890	900
Производство — хиляди тонове							
Общо за света	254 289	318 437	376 700	360 341	355 459	418 289	388 188
Австралия	8 222	7 890	11 902	11 357	11 982	11 713	9 600
Австрия	704	810	939	1 102	945	1 234	1 072
Албания	110	230	333	330	300	390	.
Алжир	1 254	1 435	1 158	1 091	1 848	2 000	1 300
Аржентина	7 541	4 920	6 560	5 970	8 570	11 200	5 200
Бразилия	574	1 844	2 031	2 859	1 788	3 226	1 900
България	2 208	3 032	3 258	2 911	2 771	3 152	3 028
Великобритания	3 520	4 236	5 003	6 132	4 488	4 740	5 230
ГДР	1 357	2 132	2 861	3 154	2 736	2 715	2 914
ГФР	4 607	5 662	7 134	7 761	7 014	6 702	7 181
Гърция	1 765	1 930	1 659	2 153	2 140	2 351	1 760
Дания	535	512	542	592	520	592	593
Египет	1 459	1 519	1 838	1 884	2 033	1 960	1 872
Индия	11 191	20 093	24 735	21 778	24 104	28 846	29 082
Ирак	849	1 236	957	1 339	845	1 312	696
Иран	2 873	4 262	4 600	4 700	5 570	6 044	6 200
Испания	4 365	4 060	3 966	4 535	4 302	4 436	4 020
Италия	8 857	9 689	8 920	9 695	9 610	9 516	6 550
Канада	15 364	9 023	16 159	13 295	17 078	23 587	19 651
Мароко	1 336	1 801	1 574	1 853	1 575	2 135	1 288
Пакистан	4 153	7 294	7 443	7 629	7 673	8 691	9 155
Полша	2 988	4 608	5 807	6 409	5 207	5 745	5 310
Румъния 2)	4 416	3 399	5 529	5 049	4 912	6 773	6 540
Сирия	1 093	625	593	1 630	1 550	1 790	1 217
САЩ	33 040	36 784	46 408	48 885	57 765	58 307	55 134
СССР	64 207	99 734	109 784	83 913	66 224	96 882	92 042
Турция	8 585	10 081	10 080	11 080	14 830	16 578	16 580
Унгария	2 009	2 723	4 502	4 971	4 005	5 138	5 312
Финландия	448	409	462	593	622	654	295
Франция	12 495	12 921	17 850	19 100	15 013	16 150	18 770
Чехословакия	1 779	3 174	4 646	5 059	4 202	4 807	5 244
Швеция	909	962	1 335	1 826	1 455	1 763	1 668
Югославия	3 599	3 790	4 751	6 283	4 408	5 979	5 622
Япония	1 332	475	202	232	241	222	240

4. Пшеница

(Продължение и край)

Страни	1961–1965	1970	1973	1974	1975	1976	1977 *)
Средни добиви — кг от декар							
Общо за света	121	151	170	162	156	177	166
Австралия	122	122	133	137	140	131	94
Австрия	255	294	353	409	351	426	376
Албания	94	155	201	206	188	229	.
Алжир	64	62	49	55	88	87	54
Аржентина	153	133	166	141	163	175	131
Бразилия	71	97	110	116	61	91	65
България	181	299	349	338	338	397	391
Великобритания	406	419	437	497	453	385	498
ГДР	315	356	441	433	397	356	398
ГФР	331	379	445	476	447	411	452
Гърция	148	196	197	235	233	252	193
Дания	413	449	441	533	510	466	511
Египет	262	276	350	327	347	334	371
Индия	84	121	127	117	134	141	139
Ирак	70	70	83	82	60	88	54
Иран	80	84	90	90	93	107	103
Испания	105	108	126	143	162	160	146
Италия	201	234	249	261	271	268	231
Канада	138	179	169	149	180	210	194
Мароко	85	95	77	97	93	111	67
Пакистан	83	117	125	125	132	142	143
Полша	197	232	296	317	283	314	290
Румъния 2)	145	144	231	208	206	279	276
Сирия	78	47	40	106	92	113	80
САЩ	170	209	213	184	206	204	206
СССР	96	153	174	141	107	163	148
Турция	108	116	113	126	159	178	184
Унгария	186	213	348	375	320	388	405
Финландия	173	233	246	273	284	298	232
Франция	293	345	451	461	387	377	445
Чехословакия	242	295	378	399	357	377	407
Швеция	344	363	460	540	483	447	444
Югославия	180	207	280	341	273	347	350
Япония	233	207	270	280	269	250	267

1) Посевна площ.

2) Включително ръж.

5. Ръж

Страни	1961–1965	1970	1973	1974	1975	1976	1977 *)
Реколтирана площ — хиляди декари							
Общо за света	278 380	188 070	153 350	175 270	149 380	161 540	166 360
Австралия	250	410	280	160	150	230	220
Австрия	1 800	1 360	1 230	1 230	1 190	1 200	1 190
Аржентина	5 480	3 600	6 560	3 750	3 000	3 400	2 310
Белгия	390	210	170	130	100	170	200
България 1)	582	221	155	148	165	129	128
ГДР 1)	8 200	6 804	6 456	6 370	5 930	6 000	6 200
ГФР	11 380	8 640	7 390	7 080	6 240	6 630	7 010
Гърция	200	70	50	50	50	40	40
Дания	1 310	440	420	460	490	720	880
Испания	4 420	3 130	2 680	2 490	2 280	2 260	2 250
Италия	530	350	180	170	170	160	150
Канада	2 750	4 110	2 560	3 410	3 200	2 500	2 420
Нидерландия	1 070	570	310	220	180	210	210
Полша	45 630	34 130	34 158	31 375	27 919	29 341	31 160
САЩ	6 700	5 770	4 180	3 630	2 950	2 920	2 810
СССР 1)	163 000	100 200	70 120	98 100	80 100	90 350	66 970
Турция	6 890	6 500	6 100	6 000	5 650	5 300	5 600
Унгария	2 400	1 491	1 070	1 060	1 040	930	910
Финландия	930	660	520	730	380	650	470
Франция	2 350	1 350	1 220	1 160	1 110	1 140	1 150
Чехословакия 1)	4 290	2 190	2 249	2 186	1 908	1 863	2 120
Швеция	560	800	950	1 090	950	1 230	1 160
Югославия 1)	1 630	1 120	960	910	840	760	680

Б. Ръж

(Продължение и край)

Страни	1961-1965	1970	1973	1974	1975	1976	1977 *)
Производство — хиляди тонове							
Общо за света	33 833	27 722	28 738	32 659	23 678	29 423	27 060
Австралия	11	22	8	5	7	10	12
Австрия	393	363	400	415	347	410	351
Аржентина	422	181	613	306	273	330	170
Белгия	120	65	63	54	30	50	70
България	58	28	19	21	18	15	15
ГДР	1 741	1 483	1 699	1 949	1 563	1 455	1 644
ГФР	3 031	2 663	2 576	2 560	2 125	2 100	2 538
Гърция	19	9	6	7	7	9	6
Дания	380	134	140	168	163	213	300
Испания	385	258	252	254	241	214	209
Италия	87	69	38	37	37	35	33
Канада	319	570	363	480	523	440	392
Нидерландия	312	172	105	78	63	65	74
Полша	7 466	5 433	8 268	7 881	6 270	6 922	6 257
САЩ	828	936	667	490	405	380	432
СССР	15 090	12 972	10 759	15 223	9 064	13 991	84 710
Турция	734	630	690	560	750	740	800
Унгария	259	158	178	177	147	156	142
Финландия	141	131	124	134	81	178	80
Франция	367	287	327	312	301	283	300
Чехословакия	897	454	690	671	530	561	650
Швеция	142	228	324	440	327	427	403
Югославия	169	127	118	120	98	105	87

Средни добиви — кг от декар

Общо за света	122	147	188	186	160	182	163
Австралия	43	54	29	30	47	41	55
Австрия	219	266	325	338	292	343	296
Аржентина	77	50	93	82	91	97	74
Белгия	304	308	366	406	311	296	344
България	99	126	125	140	109	120	118
ГДР	212	218	263	306	264	243	266
ГФР	266	308	349	362	340	317	362
Гърция	93	123	121	140	140	225	150
Дания	291	302	333	365	333	296	341
Испания	87	83	94	102	106	95	93
Италия	163	194	218	211	219	221	219
Канада	116	139	142	141	164	176	162
Нидерландия	291	304	339	352	345	306	348
Полша	164	159	242	251	225	236	201
САЩ	124	162	160	135	137	130	154
СССР	93	129	154	155	113	155	127
Турция	107	97	113	93	133	140	143
Унгария	108	104	163	166	140	167	156
Финландия	152	199	239	183	215	273	170
Франция	156	213	269	270	271	248	261
Чехословакия	209	207	308	308	279	301	307
Швеция	253	286	341	405	344	348	348
Югославия	104	113	123	132	117	138	128

1) Посевна площ.

6. Царевица

Страни	1961– 1965	1970	1973	1974	1975	1976	1977*)
Реколтирана площ — хиляди декари							
Общо за света	995 650	1 072 440	1 102 180	1 136 710	1 144 300	1 185 160	1 195 710
Австралия	840	800	590	460	510	470	550
Австрия	510	1 240	1 470	1 490	1 440	1 600	1 660
Албания	1 520	1 250	1 300	1 060	1 060	1 060	1 250
Аржентина	28 360	40 170	36 620	34 860	30 700	27 660	25 320
Бразилия	78 140	98 580	99 080	102 940	104 730	111 760	116 820
България ¹⁾	6 315	6 353	6 274	5 234	6 521	7 312	7 020
ГДР ¹⁾	10	53	39	7	4	0,4	.
ГФР	160	990	1 060	1 080	960	1 030	1 000
Гватемала	6 650	6 950	8 440	5 620	5 140	5 140	7 330
Гърция	1 670	1 700	1 670	1 310	1 250	1 260	1 300
Египет	6 780	6 330	6 960	7 380	7 690	7 940	7 500
Индия	46 300	58 520	60 150	58 630	60 310	60 540	60 000
Испания	4 710	5 300	5 230	5 010	4 850	4 320	4 460
Италия	11 080	10 260	8 900	8 900	8 970	8 890	9 800
Канада	2 260	4 840	5 300	5 910	6 350	7 090	7 290
Колумбия	7 470	7 600	7 100	6 500	6 570	6 560	5 310
Мексико	69 600	74 190	69 650	61 390	66 940	78 800	79 500
Румъния ¹⁾	33 080	30 840	29 568	29 630	33 050	33 780	33 120
САЩ	229 330	232 120	250 470	264 490	273 190	288 540	283 310
СССР ¹⁾	58 870	33 530	40 310	39 550	26 520	33 030	33 620
Турция	6 740	6 480	6 170	6 200	5 970	6 000	6 200
Унгария ¹⁾	12 690	12 050	14 610	14 610	14 230	13 500	12 900
Филипини	19 780	23 960	27 630	29 290	31 260	32 570	34 450
Франция	9 140	14 860	19 420	19 070	19 600	13 750	17 500
Чехословакия ¹⁾	1 800	1 280	1 690	1 671	1 585	2 036	2 030
Югославия ¹⁾	24 740	23 520	23 770	22 560	23 630	23 740	23 130
ЮАР	41 860	52 000	36 110	65 000	57 000	57 000	57 000

Производство — хиляди тонове

Общо за света	216 081	261 312	311 212	293 233	325 127	334 762	349 354
Австралия	176	192	139	106	133	131	158
Австрия	197	612	966	857	981	936	1 159
Албания	171	265	238	215	220	280	.
Аржентина	4 984	9 360	9 700	9 900	7 700	5 855	7 800
Бразилия	10 112	14 216	14 109	16 285	16 354	17 845	19 250
България	1 601	2 375	2 586	1 626	2 822	3 031	2 513
ГДР	3	14	13	3	2	0,1	2
ГФР	55	507	573	521	531	480	540
Гватемала	590	719	712	669	683	686	756
Гърция	239	510	585	459	468	501	556
Египет	1 913	2 397	2 508	2 641	2 781	3 047	2 800
Индия	4 593	7 486	5 804	5 559	7 256	6 257	6 800
Испания	1 101	1 823	2 038	1 993	1 792	1 545	1 892
Италия	3 633	4 754	5 089	5 043	5 326	5 321	6 200
Канада	1 073	2 564	2 803	2 577	3 645	3 771	4 303
Колумбия	826	862	824	775	800	810	737
Мексико	7 369	9 041	8 556	7 784	8 459	8 945	8 991
Румъния	5 853	6 536	7 397	7 440	9 241	11 583	10 103
САЩ	95 561	105 463	143 435	118 461	148 062	159 173	161 486
СССР	13 122	9 428	13 216	12 104	7 328	10 138	10 993
Турция	950	1 040	1 100	1 200	1 200	1 310	1 200
Унгария	3 316	4 072	5 963	6 247	7 172	5 141	6 042
Филипини	1 305	2 007	2 289	2 414	2 697	2 767	3 037
Франция	2 760	7 592	10 692	8 885	8 194	5 544	8 400
Чехословакия	474	513	619	574	843	514	827
Югославия	5 618	6 933	8 253	8 031	9 389	9 106	9 860
ЮАР	5 229	6 133	4 160	11 105	9 140	7 312	9 530

6. Царевница

(Продължение и край)

Страни	1961-1965	1970	1973	1974	1975	1976	1977*)
Средни добиви — кг от декар							
Общо за света	217	244	282	258	284	283	292
Австралия	211	240	234	232	259	280	289
Австрия	385	494	657	576	682	586	698
Албания	113	212	183	203	208	224	.
Аржентина	176	233	265	284	251	212	308
Бразилия	129	144	142	158	156	160	165
България	251	373	411	310	432	413	357
ГДР	197	275	338	410	398	221	475
ГФР	348	509	541	482	552	468	540
Гватемала	89	104	84	119	133	134	103
Гърция	143	300	350	350	374	398	428
Египет	282	378	361	358	362	384	373
Индия	99	128	97	95	120	103	113
Испания	234	344	390	398	370	358	424
Италия	328	463	572	567	594	599	633
Канада	475	530	529	436	574	532	590
Колумбия	111	113	116	119	122	124	139
Мексико	106	122	123	127	126	114	113
Румъния	177	212	250	251	278	341	303
САЩ	417	454	573	448	542	552	570
СССР	223	280	328	305	274	306	325
Турция	141	160	178	194	201	218	194
Унгария	261	338	405	424	502	387	468
Филипини	66	84	83	82	86	85	88
Франция	302	511	551	466	418	403	480
Чехословакия	263	409	403	401	549	360	477
Югославия	227	295	347	356	397	384	426
ЮАР	125	118	115	171	160	128	167

1) Посевна площ.

7. Ориз (арпа)

Страни	1961-1965	1970	1973	1974	1975	1976	1977*)
Реколтирана площ — хиляди декари							
Общо за света	1 242 110	1 343 940	1 354 900	1 357 980	1 427 930	1 433 540	1 448 280
Австралия	220	400	450	680	760	750	920
Бангладеш	89 550	99 120	98 780	97 920	103 300	103 000	103 000
Бирма	47 410	48 090	48 790	48 840	50 690	51 800	51 800
Бразилия	38 090	49 790	47 950	41 640	52 790	65 830	59 580
България ¹⁾	112	172	163	168	168	167	172
Социалистическа република Виетнам ..	48 130	50 100	50 300	51 120	53 100	53 000	54 000
Гърция	220	160	170	210	210	210	180
Египет	3 480	4 800	4 190	4 420	4 420	4 530	4 360
Заир	720	2 580	2 680	2 750	2 850	3 100	3 200
Индия	356 260	375 920	382 850	378 880	394 750	386 060	395 000
Индонезия	70 360	81 350	84 040	85 370	84 590	83 690	86 280
Ирак	860	750	640	310	300	500	650
Иран	2 920	4 840	3 800	4 000	4 610	4 600	4 600
Испания	620	640	610	610	620	640	640
Италия	1 210	1 730	1 900	1 880	1 740	1 820	1 860
Демократична Кампучия	22 840	23 990	8 110	5 550	10 500	14 000	15 000
Колумбия	2 930	2 290	2 910	3 550	3 720	3 750	3 250
Малгашка република	8 430	9 350	10 550	11 340	10 660	10 500	11 000
Мексико	1 370	1 500	1 500	1 730	1 960	1 550	1 800
Пакистан	12 870	15 030	15 120	16 040	17 100	17 490	18 300
Перу	800	1 400	1 100	890	1 160	1 290	1 290
Португалия	370	420	390	330	310	220	340
Румъния ¹⁾	140	279	231	233	219	209	16
САЩ	7 050	7 340	8 780	10 260	11 400	10 040	9 100
СССР ¹⁾	1 580	3 500	4 620	4 950	5 000	5 220	5 400
Тайланд	69 440	67 270	71 430	73 330	83 830	83 200	83 000
Турция	560	660	600	550	550	600	.
Унгария	190	230	270	280	270	280	280
Филипини	31 470	31 130	34 370	35 390	35 790	35 700	36 500
Франция	310	210	160	150	100	90	100
Югославия ¹⁾	60	77	70	70	80	80	.
Япония	32 810	29 270	26 220	27 240	27 240	27 640	27 790

7. Ориз (арпа)

(Продължение и край)

Страни	1961—1965	1970	1973	1974	1975	1976	1977 ¹⁾
Производство — хиляди тонове							
Общо за света	253 195	308 767	323 163	320 083	359 585	350 117	362 405
Австралия	136	247	309	409	388	417	528
Бангладеш	15 048	16 714	17 863	16 930	19 143	17 627	19 300
Бирма	7 786	8 162	8 602	8 583	9 145	9 307	9 525
Бразилия	6 123	7 553	7 167	6 483	7 538	9 560	7 800
България	37	66	62	58	68	41	68
Социалистическа република Виетнам ...	9 629	10 716	11 125	10 023	12 000	10 800	11 250
Гърция	88	81	82	105	104	82	83
Египет	1 845	2 605	2 274	2 242	2 423	2 300	2 270
Заир	62	188	196	208	189	190	200
Индия	52 733	63 338	66 077	59 368	73 352	64 363	74 000
Индонезия	12 396	19 204	21 500	22 473	22 330	23 300	22 100
Ирак	142	180	157	69	61	163	199
Иран	851	1 350	1 334	1 380	1 430	1 566	1 650
Испания	386	382	386	367	379	406	379
Италия	612	819	1 045	1 047	1 009	907	890
Демократична Кампучия	2 461	3 814	1 050	635	1 500	1 800	1 800
Колумбия	576	737	1 151	1 540	1 614	1 542	1 297
Малгашка република	1 563	1 865	1 730	1 844	1 840	1 814	1 880
Мексико	314	402	451	469	510	400	475
Пакистан	1 824	3 300	3 682	3 470	3 926	4 106	4 270
Перу	324	578	451	361	537	570	585
Португалия	167	195	168	130	133	97	112
Румъния	40	65	50	53	69	55	30
САЩ	3 084	3 801	4 208	5 098	5 826	5 246	4 501
СССР	390	1 279	1 765	1 913	2 010	2 001	2 200
Тайланд	11 267	13 270	14 898	13 386	15 300	15 800	14 000
Турция	222	267	255	250	240	253	.
Унгария	36	45	69	56	69	32	66
Филипини	3 957	5 343	5 594	5 660	6 160	6 490	6 670
Франция	120	91	69	49	48	35	37
Югославия	23	32	32	31	37	28	.
Япония	16 444	16 490	15 717	15 964	17 101	15 292	17 000
Средни добиви — кг от декар							
Общо за света	204	230	239	236	252	244	250
Австралия	617	614	687	606	514	558	576
Бангладеш	168	169	181	173	185	171	187
Бирма	164	170	176	176	180	180	184
Бразилия	161	152	150	156	143	145	131
България	326	386	381	345	403	248	394
Социалистическа република Виетнам ..	200	214	221	216	226	204	208
Гърция	405	518	488	500	495	400	461
Египет	531	543	543	507	548	508	521
Заир	86	73	73	76	67	61	63
Индия	148	168	173	157	186	167	187
Индонезия	176	236	256	263	264	278	256
Ирак	165	242	245	221	203	327	307
Иран	291	279	351	345	310	340	359
Испания	622	595	629	600	610	635	592
Италия	508	473	550	557	580	498	479
Демократична Кампучия	108	159	130	114	143	129	120
Колумбия	197	322	396	435	433	411	399
Малгашка република	185	199	164	163	173	173	171
Мексико	229	268	300	271	260	258	264
Пакистан	142	220	244	216	230	235	233
Перу	407	412	410	407	463	442	454
Португалия	455	467	428	392	429	436	329
Румъния	291	234	217	228	313	179	188
САЩ	437	518	479	497	511	523	495
СССР	246	365	382	387	402	382	407
Тайланд	162	197	192	183	183	190	169
Турция	396	404	429	455	438	422	.
Унгария	187	191	251	197	254	195	236
Филипини	126	172	163	160	172	182	183
Франция	392	425	436	340	475	395	370
Югославия	391	420	456	440	463	350	.
Япония	501	563	602	586	619	550	617

1) Посевна площ.

8. Слънчогледово семе

Страни	1961-1965	1970	1973	1974	1975	1976	1977*)
Реколтирана площ — хиляди декари							
Общо за света	70 300	85 520	95 110	89 770	86 290	92 640	97 640
Аржентина	9 200	13 470	13 380	11 900	10 050	12 580	12 330
България ¹⁾	2 525	2 783	2 523	2 622	2 380	2 261	2 369
Гърция	50	20	10	20	20	20	20
Италия	20	40	140	180	250	250	300
Канада	200	290	520	80	250	200	670
Румъния	4 520	6 041	5 117	5 088	5 111	5 211	5 140
СССР	44 950	47 770	47 450	46 860	40 450	45 340	46 360
Турция	1 230	3 600	4 810	4 250	3 900	4 180	4 500
Унгария	1 150	910	1 007	1 130	1 290	1 360	1 410
Уругвай	1 300	1 240	1 090	910	920	1 260	1 020
Франция	170	270	410	410	720	600	380
Чехословакия	30	19	45	30	38	55	90
Чили	330	200	120	80	130	220	100
Югославия	1 260	1 945	2 240	2 010	1 940	1 750	2 080
ЮАР	1 810	1 300	3 460	2 410	2 390	3 890	4 500
Производство — хиляди тонове							
Общо за света	7 347	9 917	12 060	10 956	9 412	10 152	11 762
Аржентина	625	1 140	880	970	732	1 085	900
България	338	407	448	368	426	362	423
Гърция	4	2	1	2	2	2	2
Италия	4	8	26	33	46	54	59
Канада	13	25	41	8	30	24	79
Румъния	504	770	756	681	728	799	750
СССР	5 068	6 144	7 385	6 784	4 993	5 277	6 200
Турция	114	375	560	420	488	550	457
Унгария	115	92	150	121	155	184	160
Уругвай	65	52	71	48	51	77	34
Франция	24	48	84	73	110	79	70
Чехословакия	3	3	7	4	5	7	13
Чили	37	28	13	10	18	27	15
Югославия	207	264	434	298	272	319	460
ЮАР	91	96	233	253	209	255	476
Средни добиви — кг от декар							
Общо за света	105	116	127	122	109	110	121
Аржентина	68	85	66	82	73	86	73
България	134	146	177	140	179	160	178
Гърция	91	102	100	111	111	111	111
Италия	173	202	183	189	180	214	199
Канада	65	88	79	97	119	119	119
Румъния	111	127	148	134	143	153	146
СССР	113	128	155	144	123	116	134
Турция	93	104	116	99	125	132	102
Унгария	100	101	147	106	119	135	114
Уругвай	50	42	65	53	56	61	34
Франция	146	177	206	177	153	131	184
Чехословакия	108	166	165	115	143	126	139
Чили	112	139	113	124	134	125	148
Югославия	165	136	194	148	140	182	221
ЮАР	50	74	67	105	87	66	106

1) Посевна площ.

9. Памук (омаганен)

Страни	1961-1965	1970	1972	1973	1974	1975	1976 *)
Реколтирана площ — хиляди декари							
Общо за света	328 570	326 760	341 380	330 470	334 650	308 580	313 630
Австралия	150	310	400	430	390	340	330
Аржентина	5 220	4 520	3 980	4 570	4 740	5 050	4 140
Бразилия	22 260	28 730	26 310	24 280	23 070	22 260	19 020
България ¹⁾	517	419	372	371	366	265	255
Гърция	1 870	1 430	1 740	1 540	1 530	1 380	1 480
Египет	2 010	6 830	6 520	6 720	6 100	5 650	5 460
Заир	970	1 090	1 520	1 620	2 210	1 500	1 400
Индия	79 870	76 080	78 110	76 080	76 200	74 870	74 900
Иран	3 620	3 200	3 340	3 300	3 700	2 900	2 950
Испания	2 640	910	1 220	930	1 010	620	510
Италия	180	50	40	30	50	50	50
Китай	42 270	48 990	48 170	48 170	48 570	48 570	49 010
Мексико	8 000	4 030	5 000	4 210	5 670	2 350	2 500
Пакистан	14 680	17 470	20 110	18 450	20 310	18 820	18 420
Перу	2 480	1 440	1 290	1 520	1 420	1 130	1 150
Сирия	2 840	2 490	2 380	2 000	2 060	2 080	1 980
Судан	4 390	5 280	5 050	4 790	5 020	5 120	4 150
САЩ	59 150	45 140	52 540	48 440	50 860	35 600	44 110
СССР ¹⁾	24 210	27 460	27 350	27 420	28 800	29 240	29 500
Турция	6 600	5 280	7 600	6 770	8 380	6 700	5 820
Югославия ¹⁾	100	135	100	90	80	60	60
Производство — хиляди тонове							
Общо за света	10 951	11 727	13 295	13 398	13 963	12 006	12 635
Австралия	4	29	44	32	31	33	24
Аржентина	115	145	85	125	127	160	133
Бразилия	482	673	672	640	564	517	403
България	14	13	17	13	12	11	1
Гърция	89	110	133	127	127	131	120
Египет	452	509	514	490	441	382	386
Заир	14	17	21	24	17	9	12
Индия	1 032	954	1 164	1 199	1 290	1 193	1 175
Иран	121	153	207	199	207	165	190
Испания	94	55	56	46	59	43	48
Италия	5	1	1	1	1	1	1
Китай	1 258	1 692	1 778	2 147	2 493	2 385	2 400
Мексико	497	312	386	325	442	206	207
Пакистан	383	557	702	659	634	514	550
Перу	140	92	68	89	73	59	76
Сирия	156	149	163	156	154	142	145
Судан	149	246	239	190	229	229	108
САЩ	3 245	2 219	2 984	2 825	2 513	1 807	2 298
СССР ²⁾	4 996	6 890	7 296	7 664	8 409	7 864	8 281
Турция	273	400	544	513	598	480	473
Югославия	2	4	2	3	2	2	.
Средни добиви — кг от декар							
Общо за света	33	36	39	41	40	38	40
Австралия	26	92	109	74	79	97	73
Аржентина	23	32	22	27	27	32	32
Бразилия	17	23	26	26	24	23	21
България	23	26	44	34	34	40	4
Гърция	46	77	76	82	83	95	81
Египет	61	75	79	73	72	68	71
Заир	14	15	14	15	8	6	11
Индия	13	13	15	16	17	16	16
Иран	34	48	62	60	56	57	64
Испания	35	60	46	49	58	69	94
Италия	27	20	25	33	20	20	20
Китай	30	37	37	45	51	49	49
Мексико	62	77	77	77	78	88	83
Пакистан	26	32	35	36	31	27	30
Перу	57	64	53	59	51	52	66
Сирия	55	60	68	78	75	68	73
Судан	34	47	47	40	46	45	26
САЩ	55	49	57	58	49	51	52
СССР ²⁾	206	251	267	280	292	269	281
Турция	41	76	72	76	71	72	81
Югославия	24	29	20	33	25	33	.

1) Посевна площ.

2) Неомаганен памук.

10. Тютюн

Страни	1961-1965	1970	1973	1974	1975	1976	1977 *)
Реколтирана площ — хиляди декари							
Общо за света	39 227	40 550	41 392	41 590	42 310	43 600	44 250
Австралия	114	108	96	90	90	90	90
Албания	212	240	181	190	190	.	.
Алжир	96	70	37	37	30	20	30
Бразилия	2 469	2 452	2 342	2 261	2 390	2 860	300
България ¹⁾	1 184	1 181	1 192	1 233	1 270	1 206	1 218
в т. ч. ориенталски	1 127	1 081	1 030	1 050	1 064	1 013	1 025
Гърция	1 298	991	830	840	940	1 210	1 100
Индия	4 118	4 379	4 449	4 620	3 810	3 680	4 320
Испания	206	150	160	140	150	160	160
Италия	479	427	499	492	570	640	650
Канада	459	438	489	500	421	370	420
Китай	6 021	6 811	6 978	7 160	7 190	7 250	7 280
Куба	569	530	647	700	650	600	600
Мексико	496	430	394	400	400	400	380
Полша ¹⁾	390	474	483	523	504	595	549
Родезия	898	465	514	530	550	580	530
Румъния ¹⁾	370	336	518	530	573	526	512
САЩ	4 554	3 635	3 588	3 900	4 400	4 230	3 910
СССР ¹⁾	1 500	1 526	1 678	1 724	1 731	1 829	1 860
Турция	2 040	3 285	3 228	2 300	2 420	2 930	2 570
Унгария ¹⁾	200	170	169	170	156	154	154
Франция	215	196	206	200	200	220	220
Югославия ¹⁾	485	534	569	570	630	690	640
Япония	727	703	590	560	590	630	650
Производство — хиляди тонове							
Общо за света	4 378	4 681	4 937	5 305	5 437	5 640	5 626
Австралия	14	19	17	16	15	15	15
Албания	11	12	15	14	14	.	.
Алжир	6	4	3	2	3	2	3
Бразилия	204	244	234	304	287	299	357
България	108	120	138	140	157	162	115
в т. ч. ориенталски	101	112	124	121	141	143	99
Гърция	110	90	90	83	117	139	112
Индия	339	337	372	462	363	350	414
Испания	32	26	26	23	26	29	28
Италия	58	78	96	93	113	109	110
Канада	85	101	117	116	106	81	103
Китай	702	806	968	993	988	1 006	1 022
Куба	47	45	45	45	42	46	45
Мексико	66	80	62	63	68	68	57
Полша	60	85	78	65	102	125	90
Родезия	109	62	55	80	95	103	88
Румъния	32	23	38	39	40	64	41
САЩ	980	865	790	903	990	962	877
СССР	170	229	275	294	289	303	318
Турция	130	138	149	203	200	314	223
Унгария	22	18	20	17	17	19	20
Франция	41	46	50	49	51	62	53
Югославия	44	49	66	59	70	72	62
Япония	171	151	162	156	171	165	169

1) Посевна площ.

11. Захарно цвекло

Страни	1961-1965	1970	1973	1974	1975	1976	1977 *)
Реколтирана площ — хиляди декари							
Общо за света	75 760	76 460	81 790	82 640	90 130	93 760	.
Австрия	450	440	510	540	600	560	.
Белгия	610	900	1 040	1 050	1 200	940	.
България ¹⁾	711	566	605	614	776	726	731
Великобритания	1 750	1 870	1 940	1 950	1 980	2 060	.
ГДР	2 270	1 917	2 289	2 344	2 656	2 672	2 300
ГФР	2 950	3 030	3 5120	3 690	4 260	4 400	.
Дания	590	470	630	670	720	.	.
Иран	570	1 600	1 800	1 790	1 860	1 950	.
Испания	1 460	2 320	1 900	1 420	2 000	2 750	.
Италия	2 390	2 810	2 350	1 960	2 710	2 880	.
Канада	370	280	280	270	320	320	.
Китай	1 640	2 300	2 600	2 700	2 750	2 800	.
Нидерландия	810	1 020	1 170	1 090	1 370	1 390	.
Полша ¹⁾	4 280	4 083	4 453	4 399	4 959	5 550	5 320
Румъния ¹⁾	1 770	1 699	2 344	2 185	2 469	2 347	2 550
САЩ	4 900	5 720	4 930	4 910	6 140	5 990	.
СССР ¹⁾	36 050	33 680	35 531	36 100	36 660	37 540	37 610
Турция	1 470	1 240	1 530	1 870	2 130	2 480	.
Унгария ¹⁾	1 250	756	924	980	1 270	1 290	1 220
Франция	3 810	4 090	5 380	5 380	5 610	5 780	.
Чехословакия ¹⁾	2 450	1 782	1 967	2 051	2 175	2 140	2 160
Швеция	450	400	410	470	530	530	.
Югославия ¹⁾	840	851	860	1 040	1 080	1 070	.
Производство — хиляди тонове							
Общо за света	179 726	228 813	253 332	239 136	256 188	298 744	294 183
Австрия	1 710	1 947	2 220	2 386	3 134	2 583	2 721
Белгия	2 702	4 150	5 573	4 465	5 310	4 600	4 500
България	1 440	1 714	1 719	1 611	1 758	2 327	1 751
Великобритания	5 980	6 412	7 427	4 587	4 787	6 225	7 525
ГДР	5 522	6 135	6 682	6 959	6 414	5 106	7 424
ГФР	11 187	13 458	16 553	16 499	19 081	18 011	20 294
Дания	2 094	1 897	2 588	2 811	3 140	3 019	3 521
Иран	1 094	3 855	4 240	4 200	4 670	5 250	4 800
Испания	3 553	5 446	5 501	3 984	6 337	10 167	8 088
Италия	7 829	9 518	9 388	7 728	12 536	15 452	11 000
Канада	1 077	832	902	752	943	1 158	.
Китай	3 300	5 200	6 100	6 400	8 150	8 360	8 500
Нидерландия	3 386	4 739	5 592	4 911	5 927	6 484	6 017
Полша	11 436	12 742	13 664	12 971	15 707	15 107	15 933
Румъния	2 867	2 921	4 380	4 947	4 905	6 911	6 249
САЩ	18 796	23 930	22 225	20 070	26 947	26 658	22 784
СССР	59 170	78 942	87 047	77 948	66 314	99 872	93 300
Турция	3 403	4 254	5 095	5 707	6 949	8 000	8 200
Унгария	3 090	2 175	2 754	3 708	4 089	3 923	3 888
Франция	14 391	17 435	21 937	21 932	22 300	22 000	24 500
Чехословакия	6 772	6 644	6 163	8 219	7 734	5 248	9 191
Швеция	1 617	1 561	1 782	1 840	1 992	2 077	2 214
Югославия	2 344	2 948	3 338	4 350	4 213	4 711	5 286
Средни добиви — кг от декар							
Общо за света	2 376	2 993	3 097	2 940	2 846	3 137	.
Австрия	3 790	4 442	4 328	4 446	5 233	4 607	.
Белгия	4 421	4 624	5 336	4 478	4 305	5 048	.
България	2 054	3 095	2 899	2 670	2 305	3 317	2 486
Великобритания	3 421	3 437	3 823	2 352	2 457	3 010	.
ГДР	2 440	3 201	2 919	2 969	2 415	1 911	3 190
ГФР	3 788	4 444	4 702	4 611	4 277	4 089	.
Дания	3 562	4 036	4 108	4 285	4 065	4 065	.
Иран	1 920	2 410	2 356	2 305	2 472	2 462	.
Испания	2 431	2 347	2 895	2 809	3 169	3 663	.
Италия	3 273	3 392	3 997	3 933	4 618	4 200	.
Канада	2 950	2 989	3 247	2 750	2 930	3 618	.
Китай	2 012	2 261	2 346	2 870	2 964	3 000	.
Нидерландия	4 203	4 636	4 767	4 520	4 342	4 666	.
Полша	2 670	3 121	3 069	2 941	3 170	2 720	3 000
Румъния	1 620	1 720	1 869	2 264	1 986	2 944	2 450
САЩ	3 833	4 184	4 511	4 090	4 391	4 456	.
СССР	1 640	2 370	2 470	2 160	1 810	2 630	2 660
Турция	2 315	3 435	3 326	3 051	3 270	3 065	.
Унгария	2 460	2 873	2 980	3 770	3 222	3 033	3 190
Франция	3 782	4 261	4 076	4 077	3 975	3 633	.
Чехословакия	2 760	3 696	3 109	3 973	3 562	2 461	3 820
Швеция	3 630	3 951	4 303	4 603	3 786	4 000	.
Югославия	2 791	3 460	3 881	4 135	3 901	4 399	.

1) Посевна площ.

12. Домати

Страни	1961-1965	1970	1973	1974	1975	1976	1977*)
--------	-----------	------	------	------	------	------	--------

Реколтирана площ — хиляди декари

Общо за света	13 560	16 500	17 730	20 700	20 880	20 990	21 960
Алжир	80	90	111	110	120	120	120
Аржентина	190	240	340	330	270	290	300
Бразилия	360	450	430	470	460	460	510
България	227	240	251	269	272	289	321
Великобритания ¹⁾	10	10	10	30	30	30	30
ГДР	10	9	11	11	12	14	.
ГФР	10	10	10	10	10	.	.
Гърция	280	330	350	390	420	320	320
Египет	720	1 000	1 160	1 170	1 370	1 290	1 500
Израел	30	40	60	60	70	70	70
Испания	550	730	730	820	810	680	730
Италия	1 260	1 300	1 100	1 170	1 130	990	1 050
Йордания	210	130	130	140	100	90	90
Канада	140	120	110	110	120	110	110
Ливан	30	50	40	60	50	50	50
Мексико	580	720	800	710	590	500	500
Нидерландия	30	30	30	30	20	20	20
Полша ²⁾	200	280	270	260	270	320	310
Румъния	370	566	623	610	561	740	63
Сирия	170	160	210	300	270	320	350
САЩ	1 780	1 590	1 760	1 870	2 060	1 770	2 100
Тунис	90	120	150	150	160	170	180
Турция	57	73	78	80	82	84	86
Унгария	160	150	160	160	150	140	200
Филипини	160	190	170	170	190	210	200
Франция	210	180	220	230	230	230	230
Чехословакия	30	26	26	29	34	40	40
Югославия	250	330	357	360	370	390	390
Япония	170	190	190	180	200	200	210

Производство — хиляди тонове

Общо за света	23 206	31 120	34 941	40 881	42 734	42 324	44 886
Австрия	10	23	16	26	31	20	.
Алжир	124	95	118	121	135	135	136
Аржентина	310	410	646	610	486	533	550
Бразилия	502	764	809	1 035	1 047	1 168	1 271
България	738	685	801	864	569	754	753
Великобритания ¹⁾	82	108	120	179	181	179	176
ГДР	22	20	25	17	26	26	.
ГФР	40	31	32	29	32	33	.
Гърция	408	1 011	1 189	1 635	1 627	1 500	1 560
Египет	1 069	1 555	1 577	1 729	2 107	2 066	2 400
Израел	101	159	193	190	278	237	250
Испания	1 300	1 809	2 029	2 399	2 488	2 078	2 179
Италия	2 875	3 618	3 310	3 637	3 512	2 985	3 120
Йордания	203	137	83	133	145	88	88
Канада	371	392	405	357	396	393	393
Ливан	37	66	59	82	60	65	70
Мексико	465	953	1 171	1 167	1 056	913	964
Нидерландия	257	392	363	372	347	360	378
Полша	229	355	382	222	418	380	350
Румъния	465	683	1 111	1 122	858	1 363	1 150
Сирия	133	192	269	396	375	517	550
САЩ	5 079	5 416	6 270	7 274	8 666	6 857	8 160
Тунис	96	165	227	238	260	250	270
Турция	1 199	1 810	2 050	2 150	2 300	2 750	2 800
Унгария	311	247	408	429	313	395	450
Филипини	54	107	102	119	137	153	150
Франция	525	565	569	563	639	625	670
Чехословакия	59	71	98	91	97	84	86
Югославия	291	313	412	415	335	433	440
Япония	435	792	867	820	1 110	1 176	1 243

12. Домати

(Продължение и край)

Страни	1961-1965	1970	1973	1974	1975	1976	1977*)
Средни добиви — кг от декар							
Общо за света	1 712	1 887	1 970	2 060	2 046	2 016	2 044
Австрия	3 403	5 235	4 183	5 453	6 432	5 970	.
Алжир	1 556	1 097	1 071	1 080	1 153	1 125	1 133
Аржентина	1 611	1 733	1 887	1 831	1 826	1 824	1 833
Бразилия	1 406	1 699	1 903	2 190	2 253	2 556	2 517
България	3 009	2 762	3 075	3 134	2 039	2 566	2 304
Великобритания ¹⁾	8 396	10 673	11 847	6 231	5 760	5 774	5 677
ГДР	1 770	2 323	2 180	1 533	2 167	1 883	.
ГФР	3 644	4 958	5 146	4 978	5 420	5 516	.
Гърция	1 463	3 084	3 417	4 192	3 874	4 688	4 813
Египет	1 495	1 555	1 360	1 475	1 543	1 597	1 600
Израел	3 230	3 663	3 127	3 053	3 833	3 436	3 571
Испания	2 348	2 493	2 780	2 926	3 060	3 056	2 969
Италия	2 277	2 784	3 010	3 109	3 103	3 008	2 971
Йордания	965	1 043	626	963	1 401	997	999
Канада	2 747	3 388	3 599	3 146	3 381	3 535	3 540
Ливан	1 278	1 331	1 356	1 367	1 333	1 327	1 321
Мексико	806	1 332	1 456	1 635	1 780	1 827	1 921
Нидерландия	8 437	11 748	13 492	14 101	14 358	15 235	15 754
Полша	1 150	1 260	1 390	770	1 380	1 180	1 129
Румъния	1 250	1 055	1 600	1 663	1 174	1 619	1 825
Сирия	801	1 173	1 300	1 323	1 406	1 635	1 571
САЩ	2 852	3 413	3 569	3 890	4 206	3 878	3 886
Тунис	1 082	1 375	1 513	1 587	1 610	1 471	1 500
Турция	2 100	2 497	2 628	2 688	2 805	3 274	3 256
Унгария	1 436	1 650	2 602	2 323	1 800	2 325	2 250
Филипини	332	559	597	710	721	728	750
Франция	2 541	3 137	2 587	2 447	2 777	2 717	2 913
Чехословакия ²⁾	1 822	2 737	2 576	2 164	2 638	2 070	2 102
Югославия	1 185	949	1 154	1 142	905	1 120	1 128
Япония	2 531	4 093	4 599	4 506	5 692	5 882	6 062

1) Главно парниково производство.

2) Източник: Годишник по производство на FAO 1975 година.

13. Ябълки

Страни	1961-1965	1970	1973	1974	1975	1976	1977*)
Производство — хиляди тонове							
Общо за света	18 555	21 409	22 535	21 456	24 307	23 009	21 517
Австралия	340	425	425	330	368	275	310
Австрия	398	309	287	324	304	329	264
Аржентина	440	445	233	786	608	577	820
Белгия	145	241	238	206	267	241	122
България	315	363	360	250	329	382	281
Великобритания	530	596	490	397	386	414	345
ГДР	205	198	304	217	454	320	330
ГФР	1 374	1 763	2 016	1 282	2 035	1 487	1 175
Гърция	198	236	251	193	264	255	260
Дания	118	121	116	104	128	103	128
Испания	382	484	1 015	1 038	1 079	1 007	718
Италия	2 250	2 062	2 050	1 886	2 127	2 143	1 810
Канада	416	406	375	406	460	409	402
Мексико	111	163	191	213	248	255	257
Нидерландия	343	450	450	385	430	380	340
Нова Зеландия	93	132	143	152	159	155	137
Полша	372	691	683	594	841	1 161	1 000
Румъния	164	176	288	241	315	470	455
Сирия	21	18	41	44	57	71	71
САЩ	2 685	2 838	2 824	2 941	3 416	2 913	3 053
Турция	326	748	850	950	900	1 000	1 060
Унгария	396	661	781	829	809	974	1 000
Франция	3 557	3 890	3 476	3 162	3 285	2 637	2 190
Чехословакия	126	232	183	129	182	190	190
Швейцария	351	280	380	250	435	240	230
Швеция	139	146	132	114	155	144	144
Югославия	219	277	448	370	370	486	367
Япония	1 066	1 021	963	868	894	900	904

14. Грозде

Страни	1961 – 1965	1970	1973	1974	1975	1976	1977*)
Засадена площ — хиляди декари							
Общо за света	101 950	100 170	103 230	98 730	100 890	101 780	101 660
Австралия	500	520	570	630	640	630	640
Алжир	3 480	3 000	2 450	2 340	2 300	2 300	2 000
Аржентина	2 530	2 950	3 130	3 250	3 310	3 390	3 410
България ¹⁾	1 573	1 692	1 616	1 645	1 649	1 624	1 586
Гърция	2 400	2 230	2 100	2 070	2 040	2 040	2 040
Испания	16 820	15 780	16 630	15 670	16 020	16 230	15 800
Италия	17 050	14 900	14 000	14 370	14 500	14 500	14 500
Португалия	3 360	3 500	3 550	3 680	3 690	3 700	3 700
Румъния ¹⁾	3 070	2 928	2 984	2 976	2 957	2 980	2 910
Сирия	700	660	740	810	810	950	950
САЩ	2 350	2 350	2 400	2 400	3 000	3 000	3 000
СССР ¹⁾		8 130	7 590	7 840	8 178	8 272	8 507
Турция	7 940	8 450	8 160	7 950	7 900	7 680	8 100
Франция	14 070	13 550	16 720	12 500	13 080	13 080	13 080
Унгария ¹⁾	1 960	2 160	2 060	2 030	1 992	1 830	1 761
Чехословакия ¹⁾	250	241	291	301	315	319	332
Чили	1 020	1 250	1 250	1 250	1 300	1 320	1 360
Югославия	2 660	2 530	2 550	2 550	2 470	2 460	2 460
ЮАР	740	1 000	1 050	1 080	1 120	1 150	1 180

Производство — хиляди тонове

Общо за света	50 651	55 532	63 259	60 886	60 100	59 648	57 116
Австралия	600	758	598	552	728	712	758
Алжир	1 705	1 138	1 060	675	600	346	500
Аржентина	2 440	2 462	2 610	3 528	3 100	3 760	3 400
България	1 006	1 040	1 299	1 090	885	1 207	868
Гърция	1 390	1 604	1 435	1 558	1 480	1 551	1 585
Испания	4 233	4 140	6 508	5 860	5 202	4 175	3 494
Италия	9 833	10 724	11 842	11 809	10 756	10 166	10 900
Португалия	1 767	1 591	1 529	1 927	1 303	1 318	1 200
Румъния	908	760	1 576	1 087	1 182	1 536	1 500
Сирия	219	206	147	250	281	319	319
САЩ	3 287	2 830	3 804	3 802	3 961	3 989	3 855
СССР		4 011	4 583	4 608	5 400	5 435	5 649
Турция	3 081	3 850	3 344	3 347	3 274	3 080	3 450
Франция	9 576	11 445	12 544	11 524	11 627	11 416	8 100
Унгария	646	743	1 016	690	813	742	860
Чехословакия	62	138	198	138	209	209	218
Чили	822	668	953	845	985	998	1 008
Югославия	1 134	1 101	1 449	1 080	3 961	3 989	3 855
ЮАР	620	760	1 062	978	1 131	1 123	1 180

1) Само плододаващи площи.

15. Картофи

Страни	1961–1965	1970	1973	1974	1975	1976	1977*)
Реклтирана площ — хиляди декари							
Общо за света	237 280	228 140	219 800	220 390	217 380	209 110	21 371
Австралия	400	430	370	340	380	340	370
Австрия	1 610	1 100	840	820	690	730	690
Алжир	240	420	530	600	700	720	720
Аржентина	1 790	1 900	1 170	1 050	1 110	1 080	1 120
Белгия	610	540	430	400	370	380	460
Бразилия	2 000	2 140	2 060	1 810	1 930	2 020	1 940
България ¹⁾	410	308	272	314	300	290	338
Великобритания	3 020	2 710	2 250	2 260	2 140	2 220	2 300
ГДР ¹⁾	7 280	6 669	6 500	6 355	5 742	5 992	5 960
ГФР	9 000	5 970	4 810	4 670	4 150	4 150	3 960
Гърция	570	590	560	560	590	640	590
Дания	590	370	320	330	310	350	360
Ейре (Ирландия)	800	570	480	400	410	470	530
Индия	3 990	4 960	5 050	5 430	5 870	6 220	6 340
Испания	3 940	3 980	4 090	4 070	3 850	3 730	3 860
Италия	3 690	2 860	1 820	1 810	1 790	1 730	1 790
Канада	1 190	1 290	1 060	1 150	1 060	1 070	1 120
Нидерландия	1 290	1 580	1 570	1 420	1 510	1 610	1 700
Перу	2 560	2 890	2 770	2 600	2 800	3 000	3 040
Полша	28 330	27 322	26 784	26 839	25 809	24 660	24 370
Румъния ¹⁾	3 030	2 862	2 840	2 953	2 889	2 886	2 950
САЩ	5 510	5 750	5 280	5 630	5 120	5 560	5 460
СССР ¹⁾	86 380	80 640	80 170	79 830	79 120	70 870	70 670
Турция	1 430	1 550	1 800	1 850	1 780	1 870	1 900
Унгария ¹⁾	2 190	1 370	1 060	1 080	1 000	900	1 240
Франция	7 730	4 140	3 160	3 170	3 110	2 810	2 940
Чехословакия	4 890	3 380	3 046	2 798	2 514	2 402	2 370
Югославия	3 110	3 290	3 170	3 210	3 140	3 080	3 150
Япония	2 150	1 590	1 470	1 390	1 390	1 390	1 390
Производство — хиляди тонове							
Общо за света	283 277	312 155	316 699	297 334	285 554	289 860	306 552
Австралия	551	762	693	649	742	697	765
Австрия	3 217	2 704	2 117	1 996	1 579	1 746	1 626
Алжир	224	262	299	395	575	580	580
Аржентина	1 738	2 336	1 535	2 173	1 349	1 528	1 777
Белгия	1 673	1 597	1 418	1 796	1 306	879	1 310
Бразилия	1 178	1 583	1 557	1 673	1 669	1 816	1 896
България	400	374	328	345	318	350	383
Великобритания	6 889	7 482	6 808	7 157	4 551	4 789	6 571
ГДР	12 066	13 054	11 401	13 404	7 673	6 816	10 313
ГФР	22 230	16 250	13 676	14 549	10 853	9 808	11 347
Гърция	466	756	733	778	895	991	936
Дания	1 227	1 033	748	898	666	575	800
Ейре (Ирландия)	1 881	1 468	1 332	1 111	1 018	1 179	1 200
Индия	2 946	3 913	4 451	4 861	6 225	7 306	7 287
Испания	4 496	5 301	5 579	5 693	5 338	5 633	5 674
Италия	3 850	3 668	2 947	2 903	2 943	2 989	3 310
Канада	2 098	2 305	2 168	2 511	2 205	2 358	2 488
Нидерландия	3 773	5 648	5 771	6 095	5 003	4 783	5 752
Перу	1 487	1 896	1 880	1 940	1 870	1 930	1 975
Полша	43 682	50 301	51 928	48 519	46 429	49 951	41 324
Румъния	2 578	2 064	2 644	4 119	2 716	4 788	4 189
САЩ	12 356	14 781	13 586	15 520	14 623	16 228	15 941
СССР	81 628	96 783	108 200	81 022	88 703	85 102	83 377
Турция	1 575	1 915	2 200	2 275	2 490	2 850	2 900
Унгария	1 735	1 813	1 355	1 720	1 630	1 396	1 646
Франция	13 297	8 904	7 340	7 490	7 228	4 673	6 470
Чехословакия	5 635	4 793	5 087	4 522	3 565	4 214	3 785
Югославия	2 664	2 964	2 974	3 127	2 394	2 928	2 854
Япония	3 788	3 615	3 418	2 949	3 261	3 200	3 200

15. Картофи

(Продължение и край)

Страни	1961-1965	1970	1973	1974	1975	1976	1977 *)
Средни добиви — кг от декар							
Общо за света	1 194	1 368	1 441	1 349	1 314	1 386	1 434
Австралия	1 391	1 758	1 892	1 903	1 972	2 061	2 046
Австрия	2 003	2 460	2 520	2 426	2 285	2 382	2 357
Алжир	915	827	560	661	821	811	806
Аржентина	972	1 232	1 310	2 071	1 218	1 418	1 580
Белгия	2 742	2 947	3 333	4 467	3 483	2 318	2 848
Бразилия	590	739	756	923 ¹⁾	866	897	978
България	855	1 178	1 184	1 078	1 046	1 193	1 117
Великобритания	2 284	2 761	3 026	3 167	2 127	2 157	2 857
ГДР	1 660	1 957	1 754	2 109	1 336	1 137	1 760
ГФР	2 470	2 723	2 843	3 115	2 613	2 362	2 865
Гърция	821	1 290	1 321	1 389	1 517	1 548	1 589
Дания	2 091	2 788	2 356	2 721	2 148	1 643	2 222
Ейре (Ирландия)	2 362	2 584	2 792	2 782	2 509	2 490	2 264
Индия	738	789	882	895	1 060	1 174	1 149
Испания	1 141	1 332	1 364	1 399	1 387	1 510	1 470
Италия	1 043	1 281	1 618	1 600	1 647	1 728	1 849
Канада	1 770	1 790	2 037	2 177	2 074	2 197	2 230
Нидерландия	2 923	3 565	3 683	4 292	3 310	2 973	3 377
Перу	582	657	680	693	668	643	649
Полша	1 540	1 841	1 939	1 810	1 800	2 030	1 700
Румъния	850	711	920	1 374	891	1 592	1 370
САЩ	2 242	2 569	2 572	2 756	2 858	2 916	2 917
СССР	950	1 200	1 350	1 010	1 120	1 200	1 180
Турция	1 103	1 236	1 222	1 230	1 399	1 524	1 526
Унгария	790	1 041	1 094	1 259	1 264	1 206	1 330
Франция	1 721	2 153	2 321	2 365	2 327	1 662	2 201
Чехословакия	1 150	1 421	1 675	1 632	1 424	1 755	1 600
Югославия	872	890	938	974	762	951	906
Япония	1 759	2 270	2 320	2 122	2 339	2 296	2 296

1) Посевна площ.

16. Едър рогат добитък¹⁾

(Хиляди)

Страни	1961-1965	1970	1973	1974	1975	1976	1977*)
Общо за света	1 100 584	1 250 669	1 274 029	1 310 731	1 335 103	1 342 925	1 345 925
Австралия	18 357	22 162	29 101	30 839	32 793	33 434	31 545
Австрия	2 388	2 418	2 514	2 624	2 581	2 500	2 502
Албания	414	440	397	432	427	472	.
Аржентина	43 096	48 440	54 771	55 355	58 700	58 174	57 700
Бангладеш	21 639	27 470	26 650	27 340	28 030	28 721	29 411
Белгия	2 572	2 887	2 750	3 112	3 091	3 011	3 022
Бирма	6 861	8 591	9 497	8 986	8 947	9 000	9 236
Бразилия	59 877	95 268	85 145	90 596	92 698	95 209	96 216
България	1 688	1 333	1 512	1 521	1 621	1 725	1 787
Великобритания	11 816	12 581	14 445	15 250	14 764	14 069	13 926
Венесуела	6 767	8 289	8 730	8 843	9 089	9 404	9 784
Социалистическа република Виетнам	4 235	4 100	3 974	4 040	4 050	4 110	.
ГДР	4 623	5 190	5 482	5 585	5 532	5 471	5 549
ГФР	13 113	14 286	13 892	14 364	14 430	14 493	14 496
Гърция	1 108	1 015	1 063	1 239	1 247	1 307	.
Дания	3 413	2 842	2 957	3 100	3 060	3 095	3 095
Ейре (Ирландия)	4 927	5 957	6 970	7 215	7 168	6 954	7 155
Индия	277 599	230 650	238 400	239 900	240 658	241 415	242 173
Индонезия	9 247	9 106	9 552	9 473	8 795	8 674	8 572
Италия	9 292	9 612	8 805	8 488	8 242	8 528	8 813
Канада	11 265	11 836	12 615	13 218	14 016	13 659	13 154
Кения	7 253	8 600	7 370	7 400	7 500	7 500	7 350
Колумбия	16 281	20 200	22 100	23 032	22 501	23 222	23 859
Мексико	20 658	24 876	27 042	27 585	27 863	28 700	29 248
Монголия	1 816	1 991	2 189	2 235	2 365	2 427	.
Нидерландия	3 691	4 314	4 675	4 979	4 956	4 964	4 877
Нова Зеландия	6 646	8 777	9 088	9 415	9 653	9 777	9 472
Пакистан	17 524	30 850	22 726	23 353	24 630	24 790	24 954
Полша	9 697	10 844	12 192	13 023	13 254	12 879	12 359
Родезия	3 685	3 900	4 150	5 700	6 000	6 100	.
Румъния	4 649	5 035	5 767	5 897	5 983	6 126	6 351
САЩ	103 892	112 303	121 534	127 670	151 826	127 976	122 896
СССР	83 492	95 162	104 006	106 266	109 122	111 034	110 346
Танзания	8 745	13 206	11 322	13 420	13 882	14 362	.
Турция	13 783	14 367	14 084	14 259	14 410	15 038	15 158
Унгария	1 940	1 911	1 931	2 017	1 904	1 887	1 950
Франция	20 131	21 719	22 509	23 701	24 119	24 247	23 898
Чехословакия	4 466	4 288	4 556	4 566	4 555	4 654	4 758
Швейцария	1 746	1 907	1 911	1 973	1 965	2 005	2 005
Швеция	2 432	1 926	1 890	1 910	1 879	1 876	1 876
Югославия	5 505	5 029	5 425	5 743	5 938	5 821	5 706
ЮАР	12 126	12 251	10 482	12 115	12 420	12 700	13 000
Япония	3 347	3 619	3 597	3 650	3 644	3 500	3 516

1) Данните без тези за социалистическите страни, се отнасят за дванадесетмесечни периоди, завършващи на 30 септември от показаната година.

17. Овце¹⁾

(Хиляди)

Страни	1961-1965	1970	1973	1974	1975	1976	1977*)
Общо за света	1 015 461	1 063 093	1 014 914	1 018 471	1 031 995	1 036 000	1 031 730
Австралия	160 924	180 079	140 029	145 175	151 653	148 643	135 350
Албания	1 595	1 610	1 163	1 163	1 163	1 163	.
Алжир	6 180	8 250	8 455	8 687	9 773	8 886	.
Аржентина	48 023	44 000	40 000	34 691	34 000	35 000	34 000
Бразилия	19 996	24 333	25 500	26 000	25 000	25 100	25 765
България	10 070	9 223	9 921	9 765	9 791	10 014	9 723
Великобритания	29 475	26 080	27 943	28 605	28 364	28 265	28 054
ГДР	1 911	1 598	1 742	1 847	1 883	1 870	1 927
ГФР	953	841	908	1 016	1 040	1 087	1 091
Гърция	8 765	7 680	7 906	8 367	8 274	8 361	8 135
Индонезия	3 540	3 740	3 207	3 151	3 403	3 374	3 286
Италия	7 956	8 138	7 770	7 809	7 995	8 152	8 445
Мароко	10 957	17 000	16 000	16 000	14 800	14 500	14 300
Мексико	5 886	5 500	5 644	5 380	5 280	5 300	5 424
Монголия	12 117	12 631	13 717	14 077	14 503	14 458	13 906
Нова Зеландия	50 536	60 276	56 684	55 883	55 320	56 400	58 800
Перу	14 311	16 811	17 100	17 300	15 400	15 000	14 500
Полша	3 269	3 199	3 050	3 023	3 175	3 430	3 593
Румъния	12 217	13 836	14 455	14 302	13 929	13 865	14 331
САЩ	29 023	20 288	17 724	16 394	14 512	13 376	12 710
Сирия	4 035	6 112	4 840	5 295	5 809	6 490	6 817
СССР	133 867	130 655	139 086	142 634	145 305	141 436	139 834
Тунис	3 125	3 200	3 200	3 300	3 400	3 526	.
Турция	32 863	36 351	38 806	40 093	40 539	41 367	41 504
Унгария	3 048	2 316	1 813	2 021	2 039	2 350	2 380
Уругвай	21 818	19 759	15 902	15 373	14 938	15 974	.
Франция	8 876	10 037	10 191	10 375	10 568	10 707	10 945
Чехословакия	574	981	842	811	805	797	841
Чили	6 536	6 758	5 353	5 544	5 644	5 607	.
Швейцария	235	291	336	359	366	377	.
Югославия	10 232	8 974	7 774	7 852	8 175	7 831	7 484
ЮАР	39 128	33 136	30 742	30 296	30 989	31 000	31 800

1) Данните, без тези за социалистическите страни, се отнасят за дванадесетмесечни периоди, завършващи на 30 септември от показаната година.

18. Свине¹⁾

(Хиляди)

Страни	1961-1965	1970	1973	1974	1975	1976	1977*)
Общо за света	530 830	626 945	652 925	661 245	656 837	640 300	663 792
Австралия	1 567	2 398	3 257	2 505	2 197	2 173	2 221
Австрия	2 944	3 196	3 256	3 290	3 517	3 683	3 878
Аржентина	3 476	4 250	5 000	5 100	4 200	4 127	4 100
Белгия	1 725	3 722	4 298	4 811	4 750	4 765	4 902
Бразилия	26 544	65 867	33 000	34 000	34 192	35 500	36 100
България	2 331	1 967	2 598	2 431	3 422	3 889	3 456
Великобритания	6 996	8 088	8 979	8 551	7 540	7 947	7 673
ГДР	8 767	9 684	10 849	11 519	11 501	11 291	11 757
ГФР	16 930	19 323	20 028	20 452	20 234	19 805	20 589
Гърция	531	383	590	826	761	750	.
Дания	7 642	8 361	8 423	7 763	7 682	7 701	7 811
Индия	5 092	4 800	6 700	6 900	6 981	7 062	7 143
Испания	5 659	6 915	8 472	8 308	7 865	8 583	9 008
Италия	4 787	9 224	7 990	8 201	8 814	8 888	9 097
Канада	5 213	6 460	6 958	6 455	5 913	5 425	5 603
Мексико	9 168	10 298	10 753	10 860	11 466	12 100	12 243
Нидерландия	3 121	6 550	6 425	6 719	7 279	7 507	8 288
Нова Зеландия	719	578	507	507	500	505	536
Полша	13 080	13 446	19 782	21 496	21 311	18 848	20 591
Румъния	4 835	5 972	8 785	8 987	8 566	8 813	10 193
САЩ	57 733	56 655	59 180	61 106	55 062	49 602	55 085
СССР	57 808	56 055	66 593	70 032	72 273	57 899	63 055
Унгария	6 216	7 311	8 011	8 293	6 953	7 854	7 800
Филипини	6 541	6 456	8 627	9 300	9 700	9 700	9 700
Франция	8 982	10 463	11 387	11 560	12 031	12 028	12 187
Чехословакия	5 948	5 530	6 266	6 719	6 683	6 820	7 510
Швейцария	1 396	1 753	2 136	2 065	1 964	2 006	2 065
Швеция	1 947	2 074	2 374	2 375	2 522	2 485	2 585
Югославия	5 797	5 544	6 342	7 401	7 683	6 536	7 326
ЮАР	1 128	1 289	1 300	1 331	1 354	1 380	1 400
Япония	3 615	6 563	7 590	8 018	7 684	7 459	7 901

1) Данните, без тези за социалистическите страни, се отнасят за дванадесетмесечни периоди, завършващи на 30 септември от показаната година.

19. ПТИЦИ¹⁾

(Хиляди)

Страни	1961-1965	1970	1973	1974	1975	1976	1977*
Общо за света							
Общо птици	4 459 144	5 560 226	6 007 068	6 172 648	6 266 042	6 401 810	6 580 084
в т.ч. кокошки	4 296 785	5 368 100	5 791 268	5 937 707	6 027 609	6 158 895	6 335 085
Австрия							
Общо птици	10 357	11 722	12 641	12 216	12 445	13 125	13 582
в т.ч. кокошки	10 155	11 543	12 463	12 034	12 250	12 959	13 359
Албания							
Общо птици	1 654	1 790	2 221	2 228	2 255	2 281	2 307
Аргентина							
Общо птици	42 132	34 850	34 000	38 600	37 050	37 350	38 400
в т.ч. кокошки	39 900	32 500	31 700	36 000	34 700	35 000	36 000
Бангладеш							
Общо птици	25 715	31 710	34 200	35 036	57 183	57 183	57 200
в т.ч. кокошки	21 985	27 010	29 000	29 700	50 992	50 992	51 000
Белгия							
Общо птици	30 866	42 402	33 881	32 933	32 378	31 348	31 381
в т.ч. кокошки	30 751	42 022	33 576	32 585	32 024	30 972	31 017
Бразилия							
Общо птици	154 834	293 996	268 100	285 075	280 743	302 898	307 100
в т.ч. кокошки	144 924	281 059	255 000	271 675	274 378	296 198	300 000
България							
Общо птици	22 188	29 590	34 788	36 939	35 089	38 061	39 504
в т.ч. кокошки	16 366	27 329	32 187	34 320	32 694	35 891	37 329
Великобритания							
Общо птици	114 126	143 256	143 931	139 767	136 675	142 094	124 643
в т.ч. кокошки	108 864	137 207	135 929	132 258	130 471	134 917	117 768
ГДР							
Общо птици	37 457	43 034	45 667	47 530	47 122	48 445	48 258
ГФР							
Общо птици	70 553	98 448	101 765	98 807	91 239	90 483	90 139
в т.ч. кокошки	68 522	96 314	99 712	96 690	89 398	88 705	88 085
Гърция							
Общо птици	17 330	22 900	30 998	29 904	30 366	29 147	29 293
в т.ч. кокошки	16 583	22 494	30 662	29 566	30 053	28 843	29 000
Дания							
Общо птици	27 015	18 989	17 403	16 678	16 725	16 772	16 819
в т.ч. кокошки	26 030	17 847	16 124	15 417	15 417	15 417	15 417
Египет							
Общо птици	25 650	28 195	29 284	29 648	30 011	30 374	30 738
в т.ч. кокошки	22 402	24 541	25 458	25 764	26 069	26 375	26 681
Израел							
Общо птици	11 984	11 600	13 939	14 636	15 300	16 000	17 300
в т.ч. кокошки	11 044	10 000	11 439	11 136	11 300	11 500	12 000
Индия							
Общо птици	114 582	116 500	117 793	140 000	141 000	142 000	143 000
Италия							
Общо птици	99 600	112 000	110 000	111 888	113 776	115 664	117 552
Канада							
Общо птици	74 771	102 289	106 594	97 921	93 008	92 804	96 323
в т.ч. кокошки	67 379	92 517	96 228	87 012	83 310	82 683	85 779
Китай							
Общо птици	1 008 445	1 181 546	1 239 436	1 266 841	1 288 899	1 320 158	1 341 418
в т.ч. кокошки	1 004 076	1 174 435	1 230 332	1 259 326	1 281 170	1 312 005	1 332 840
Пакистан							
Общо птици	10 946	15 500	27 960	31 270	30 443	33 113	36 056
в т.ч. кокошки	10 634	13 460	27 500	30 800	29 853	32 421	35 306
Перу							
Общо птици	23 625	19 278	21 295	23 000	29 429	29 500	30 000
Полша							
Общо птици	77 132	83 509	90 533	93 044	97 130	77 394	99 743
Румъния							
Общо птици	39 022	53 986	64 496	66 511	67 672	78 626	91 503
Сирия							
Общо птици	3 944	3 842	4 886	5 729	8 956	19 730	24 984
в т.ч. кокошки	3 699	3 586	4 614	5 401	8 572	19 676	24 600
САЩ							
Общо птици	386 887	439 101	415 061	421 353	392 931	388 594	397 540
в т.ч. кокошки	379 745	432 332	406 241	412 503	384 101	379 754	388 544
СССР							
Общо птици	502 726	590 339	700 000	747 700	734 400	796 000	880 900
Тунис							
Общо птици	5 304	8 500	12 540	13 000	14 500	14 800	15 100
Турция							
Общо птици	28 665	34 289	40 677	40 677	41 006	41 736	48 203
в т.ч. кокошки	26 974	32 306	38 329	38 329	38 660	39 327	45 711
Унгария							
Общо птици	42 079	61 803	58 479	56 632	55 313	62 696	64 600
в т.ч. кокошки	38 453	58 121	55 435	54 329	53 390	60 498	60 800
Франция							
Общо птици	173 000	180 000	196 000	200 000	202 514	205 029	207 543
Чехословакия							
Общо птици	28 514	39 187	41 232	39 476	40 130	44 142	44 800
в т.ч. кокошки	24 173	37 600	39 700	38 000	38 700	42 600	43 000
Швеция							
Общо птици	10 256	8 091	11 891	12 355	11 952	12 260	12 260
в т.ч. кокошки	10 153	7 836	11 631	12 095	11 692	12 000	12 000
Югославия							
Общо птици	28 682	40 854	47 090	52 334	53 396	53 015	57 460
в т.ч. кокошки	26 962	36 566	44 286	49 217	50 591	49 623	53 779
ЮАР							
Общо птици	19 376	12 300	33 941	25 047	25 450	26 453	27 455
в т.ч. кокошки	19 000	.	33 500	24 600	25 000	26 000	27 000
Япония							
Общо птици	105 047	225 524	244 051	249 861	242 528	249 834	255 629
в т.ч. кокошки	104 685	225 158	243 689	249 497	242 163	249 468	255 261

1) Данните, без тези за социалистическите страни се отнасят за дванадесетмесечни периоди, завършващи на 30 септември от показаната година и обхващат броя на кокошките, патиците и пуйките.

20. Мляко.

(Хиляди тонове)

Страни	1961-1965	1970	1973	1974	1975	1976	1977*)
Общо за света	354 399	404 490	414 234	422 540	428 242	435 506	447 828
Австралия ¹⁾	6 813	7 500	7 160	6 984	6 698	6 442	5 897
Австрия	3 022	3 259	3 201	3 208	3 190	3 211	3 318
Аржентина ¹⁾	4 294	4 196	5 400	5 550	5 650	5 747	5 450
Алжир	347	537	576	604	625	645	663
Белгия ¹⁾	3 829	3 749	3 611	3 709	3 869	3 900	3 904
Бразилия	5 945	7 441	7 307	8 566	10 010	10 706	11 465
България	1 235	1 634	1 710	1 784	1 805	1 818	1 931
Великобритания ¹⁾	11 973	12 930	14 365	13 957	13 937	14 420	15 041
ГДР ¹⁾	5 682	6 763	7 261	7 477	7 417	7 356	7 125
ГФР ²⁾	20 736	21 893	21 290	21 532	21 628	22 189	22 524
Гърция	1 064	1 265	1 540	1 570	1 685	1 704	1 697
Дания ¹⁾	5 313	4 630	4 729	4 818	4 918	5 045	5 200
Египет	1 161	1 598	1 721	1 757	1 788	1 820	1 870
Израел	359	502	584	610	629	705	727
Индия	20 149	22 040	24 670	25 172	25 187	25 446	25 704
Испания	3 422	4 907	5 497	5 599	5 676	5 904	6 020
Италия ²⁾	9 959	9 995	10 262	9 898	9 760	10 021	11 442
Канада ¹⁾	8 356	8 314	7 667	7 634	7 752	7 693	7 500
Куба ¹⁾	390	475	570	600	612	637	662
Нидерландия ¹⁾	7 068	8 239	9 354	9 915	10 221	10 538	10 300
Нова Зеландия ¹⁾	5 568	5 960	5 984	5 844	6 014	6 538	6 635
Полша	12 922	14 952	16 307	16 735	16 395	16 534	16 797
Румъния	3 262	3 920	4 504	4 484	4 584	4 985	4 705
Судан	1 345	1 950	1 895	1 940	1 312	1 328	1 376
САЩ ¹⁾	56 999	53 053	52 337	52 414	52 311	54 592	55 824
СССР	64 714	83 016	88 300	91 760	90 800	89 100	94 800
Турция	4 090	4 293	4 591	4 672	4 817	5 006	4 943
Унгария	1 899	1 954	2 022	2 084	1 835	1 948	2 207
Уругвай ¹⁾	764	763	700	711	745	750	750
Финландия ¹⁾	3 725	3 310	3 207	3 154	3 164	3 278	3 269
Франция ²⁾	26 017	28 267	29 636	29 850	30 910	31 060	31 286
Чехословакия	4 184	4 799	5 436	5 509	5 468	5 406	5 599
Швейцария ¹⁾	3 101	3 204	3 295	3 360	3 375	3 452	3 479
Швеция ¹⁾	3 796	2 932	2 994	3 066	3 168	3 247	3 247
Югославия	2 440	2 655	3 309	3 659	3 803	3 991	3 909
ЮАР ¹⁾	2 377	2 820	2 790	2 670	2 440	2 560	2 600

*1) Краве мляко.

*2) Включително млякото, избозано от младите животни.

21. Вълна (непрана)

(Хиляди тонове)

Страни	1961-1965	1970	1973	1974	1975	1976	1977*)
Общо за света	2 601,2	2 756,9	2 568,6	2 529,3	2 650,5	2 608,6	2 584,7
Австралия	777,0	877,6	735,9	703,1	793,5	754,3	702,7
Алжир	6,4	13,5	15,2	15,8	16,5	16,7	17,0
Аржентина	184,2	172,0	160,0	156,0	160,0	164,0	167,0
Бразилия	26,7	29,9	35,7	34,4	34,5	30,1	30,8
България	24,2	28,8	32,2	33,0	34,0	33,8	34,0
Великобритания	58,5	45,0	48,5	49,5	49,3	47,6	46,9
ГДР	7,8	6,9	8,4	9,1	9,7	10,5	10,4
ГФР	3,7	3,3	3,5	3,5	4,0	4,0	4,0
Гърция	8,5	8,2	9,0	9,0	9,1	11,3	11,4
Ейре (Ирландия)	11,7	9,6	10,0	9,4	9,3	9,3	8,0
Индия	33,2	35,4	35,7	35,9	31,0	32,1	32,7
Иран	19,0	19,0	25,0	25,7	17,5	18,0	18,3
Испания	35,6	34,0	31,8	31,6	29,2	28,6	27,8
Италия	12,3	11,7	11,1	11,4	11,6	11,9	12,1
Мароко	14,5	18,5	23,0	21,0	20,0	21,0	21,0
Мексико	7,1	8,0	6,7	6,7	8,1	8,1	8,3
Нова Зеландия	285,1	333,8	308,8	284,8	294,1	311,8	302,5
Пакистан	17,9	20,4	23,6	22,7	27,1	29,5	32,1
Полша	7,8	8,9	8,6	9,0	9,5	10,6	13,1
Португалия	11,9	13,8	9,8	9,8	7,5	8,7	8,5
Румъния	24,0	29,7	31,0	30,9	31,5	32,0	32,0
САЩ	126,3	84,8	72,0	64,7	58,5	53,0	50,0
Сирия	9,6	14,0	11,0	14,2	12,3	13,0	13,8
СССР	361,5	418,9	433,3	461,6	467	432	455
Турция	43,7	47,2	51,7	52,4	52,3	53,9	54,5
Франция	23,2	20,4	21,4	21,7	21,9	22,1	22,2
Унгария	9,8	9,8	7,6	8,3	8,4	8,4	9,9
Уругвай	81,5	79,0	54,8	51,8	54,2	62,2	62,6
Чехословакия	2,0	4,1	3,8	3,7	3,6	3,5	3,7
Чили	22,5	26,0	17,7	16,8	18,8	19,2	22,1
Югославия	12,9	12,0	9,6	10,3	10,7	9,9	9,5
ЮАР	140,1	117,9	109,3	105,7	108,2	107,3	105,0

III. СЕЛСКО СТОПАНСТВО
22. Яйца (кокоши)

623

Страни	(Хиляди тонове)						
	1961-1965	1970	1973	1974	1975	1976	1977*)
Общо за света	16 250	21 350	22 380	22 989	23 628	24 052	24 912
Австралия	146	185	204	192	198	183	175
Австрия	85	86	88	84	88	88	90
Аржентина	162	172	181	200	219	213	205
Белгия	178	254	221	222	221	210	214
Бразилия	329	454	473	490	504	522	540
България ¹⁾	73	89	95	96	102	102	104
Великобритания	801	891	825	814	799	805	807
ГДР ¹⁾	193	244	250	271	278	287	293
ГФР	577	900	925	890	893	883	894
Гърция	61	91	98	102	103	139	107
Дания	107	86	73	73	75	71	68
Египет	40	55	64	62	69	76	79
Израел	70	74	78	83	90	96	98
Испания	260	415	420	481	574	617	617
Италия	417	577	609	631	671	775	790
Канада	293	337	314	313	305	297	301
Мексико	170	337	414	439	410	422	445
Нидерландия	307	279	285	294	326	334	340
Пакистан	9	11	28	33	37	37	.
Перу	19	28	38	43	50	51	52
Полша ¹⁾	341	389	416	441	449	449	526
Румъния ¹⁾	116	161	212	222	249	270	300
Сирия	13	19	26	20	33	32	.
САЩ	3 779	4 144	3 928	3 890	3 798	3 826	3 863
СССР ¹⁾	1 575	2 245	2 828	3 052	3 176	3 059	3 360
Тунис	8	16	13	15	17	18	.
Турция	68	96	128	128	130	155	132
Унгария ¹⁾	114	182	183	202	222	222	222
Филипини	79	112	151	155	165	170	175
Финландия	47	65	77	76	80	86	84
Франция	549	658	720	735	761	755	769
Чехословакия ¹⁾	129	187	213	223	225	225	228
Швейцария	30	39	42	41	40	41	41
Швеция	95	99	107	107	109	105	109
Югославия	77	138	154	176	180	184	191
ЮАР	71	140	117	141	154	162	170
Япония	856	1 788	1 800	1 799	1 786	1 815	1 934

1) Източник: Месечен бюлетин по селскостопанска икономика и статистика на FAO, бр. 3, 1978 г.

1. Железопътна мрежа

(Дължина на експлоатираните линии
в края на годината — км)

Страни	1965				1976			
	общо	в т. ч. електрифицирани	на 100 км ²	на 10 000 души от населението	общо	в т. ч. електрифицирани	на 100 км ²	на 10 000 души от населението
Австрия	6 602	2 412	7,9	8,2	6 493	2 993	7,7	8,6
Белгия	4 441	1 078	14,3	4,7	3 998	1 296	13,1	4,0
България	4 094	414	3,7	5,0	4 307	1 425	3,9	4,9
Великобритания	24 339	2 886	10,0	4,5	18 007	3 735	7,4	3,2
ГДР	15 930	1 057	14,8	9,4	14 306	1 508	13,2	8,5
ГФР	35 218	6 908	14,1	6,2	31 809	10 680	12,8	5,2
Гърция	2 583	—	2,0	3,0	2 479	—	1,9	2,7
Ейре (Ирландия)	2 346	—	3,4	8,2	2 010	—	2,9	6,4
Италия	21 343	9 858	7,1	4,1	19 923	9 691	6,6	3,6
Нидерландия	3 235	1 624	7,9	2,6	2 832	1 712	6,9	2,1
Норвегия	4 297	2 014	1,3	11,5	4 241	2 440	1,3	10,5
Полша	26 862	2 227	8,6	8,5	26 734	5 988	8,5	7,8
Португалия	3 597	377	3,9	3,9	3 591	431	3,9	4,1
Румъния	10 979	58	4,6	5,8	11 080	1 407	4,7	5,2
СССР	131 388	24 902	5,9	5,7	138 545	39 716	6,2	5,4
Турция	7 988	28	1,0	2,6	8 138	108	1,0	2,0
Унгария	10 069	557	10,8	9,9	8 669	1 303	9,3	8,2
Финландия	5 544	—	1,6	13,0	6 036	394	1,8	12,8
Франция	37 900	8 430	6,9	7,7	34 299	9 341	6,3	6,5
Чехословакия	13 301	1 790	10,4	9,4	13 186	2 714	10,3	8,8
Швейцария	5 079	5 038	12,4	8,5	3 165	3 149	7,7	5,0
Швеция	13 439	7 572	3,0	17,4	12 066	7 479	2,7	14,7
Югославия	11 839	472	4,6	6,1	9 967	2 649	3,9	4,6

2. Железопътен транспорт

Страни	Извършена работа							
	млн. пътник/километри				млн. тоц/километри			
	1965	1970	1975	1976*)	1965	1970	1975	1976*)
Австралия					18 224	25 403	29 792	30 816
Австрия ¹⁾	6 667	6 478	6 689	6 504	8 298	10 017	9 507	10 536
Алжир	636	1 013	2) 1 058	1 368	1 050	1 404	2) 1 901	1 728
Аржентина	12 829	12 828	14 384	14 484	14 027	13 357	10 676	11 040
Бразилия	16 684	12 351	3) 10 649		18 815	17 531	3) 55 220	
България	4 655	6 223	7 569	7 499	10 784	13 858	17 285	17 055
Великобритания ⁴⁾	35 021	35 576	36 840		25 229	26 807	23 474	20 400
ГДР	17 446	17 666	21 305	21 955	38 868	41 513	49 681	51 792
ГФР	38 567	38 129	37 727	36 444	57 128	71 287	55 092	59 220
Гърция ⁵⁾	1 131	1 531	1 553	1 471	570	688	931	845
Дания ¹⁾	3 514	3 461			1 488	1 875	1 800	
Индия ^{1,3)}	96 756	118 309	136 920	159 936	116 848	127 407	148 224	154 308
Испания	12 198	13 293	16 146	16 680	8 067	9 341	9 733	10 764
Италия ⁶⁾	28 937	32 457	36 029	38 964	15 288	18 069	14 545	16 644
Канада ³⁾	4 287	3 657	2 930	3 096	127 309	160 749	197 216	195 648
Мароко	470	521	835	864	2 032	2 647	2 890	3 132
Мексико	3 882	4 534	4 198	4 044	18 332	22 863	32 542	34 968
Нидерландия	7 715	8 011	8 501	8 220	3 522	3 532	2 721	2 700
Нова Зеландия	678	560	529	589	2 409	2 741	3 608	3 648
Норвегия	1 716	1 573	1 948	1 992	2 060	2 731	2 561	2 712
Полша	34 318	36 891	42 819	42 799	81 013	99 262	129 230	130 857
Румъния	13 535	17 793	22 380	23 077	30 981	48 045	64 803	67 556
САЩ ⁷⁾	28 090	17 284	15 715	16 920	1 029 585	1 116 602	1 101 870	1 146 492
СССР	201 604	265 406	312 517	315 061	1 950 205	2 494 721	3 236 519	3 295 399
Тунис ^{3,4)}	479	442	588	641	1 234	1 328	1 283	1 277
Турция	4 075	5 561	4 736	4 656	5 304	5 556	7 355	7 284
Унгария	16 347	15 168	14 761	14 541	17 297	19 818	23 538	23 153
Финландия	2 050	2 156	3 135	3 000	5 192	6 279	6 436	6 552
Франция ³⁾	38 300	41 080	50 980	51 084	64 600	70 403	64 033	68 508
Чехословакия	21 636	18 883	18 473	17 908	56 904	60 995	69 271	70 748
Швейцария	9 004	9 339	1) 7 984	1) 8 124	5 585	7 035	1) 5 141	1) 5 652
Швеция ¹⁾	5 231	4 693	5 861	5 544	13 883	17 311	16 056	16 284
Югославия ³⁾	12 800	10 939	20 284	9 936	16 950	19 253	21 638	21 012
Япония	251 840	288 133	323 192	321 096	57 249	62 652	47 393	47 856

1) Само държавните ж. п. линии.

2) 1974 година.

3) Включително служебния трафик.

4) Без Северна Ирландия.

5) Включително военния и държавния трафик.

6) Без превозените живи животни.

7) От 1970 г. само извършената работа от ж. п. транспорт първа категория.

3. Морски търговски флот

(Хиляди бруто регистър тонове)

Страни	1960	1965	1970	1972	1973	1974	1975	1976*)
Общо за света	129 770	160 392	227 490	268 340	289 927	311 323	342 162	372 000
Австралия	620	727	1 074	1 184	1 160	1 168	1 205	1 247
Аржентина	1 042	1 289	1 266	1 401	1 453	1 408	1 447	1 470
Белгия	729	832	1 062	1 192	1 162	1 215	1 358	1 499
Бразилия	1 055	1 253	1 722	1 885	2 103	2 429	2 691	3 096
България	1) 196	651	667	673	737	793	808
Великобритания	21 131	21 530	25 825	28 625	30 160	31 566	33 157	32 923
Венесуела	349	313	393	411	479	480	516	543
ГДР ²⁾	150	591	989	1 198	1 219	1 224	1 389	1 437
ГФР	4 537	5 279	7 881	8 516	7 915	7 980	8 517	9 265
Гърция	4 529	7 137	10 952	15 329	19 295	21 759	22 527	25 035
Дания	2 270	2 562	3 314	4 020	4 107	4 460	4 478	5 143
Египет	173	232	238	243	269	249	301	376
Израел	228	549	714	698	645	611	451	482
Индия	859	1 523	2 402	2 650	2 887	3 485	3 869	5 094
Испания	1 801	2 132	3 441	4 300	4 833	4 949	5 433	6 028
Италия	5 122	5 701	7 448	8 187	8 867	9 322	10 137	11 078
Канада ³⁾	1 578	1 830	2 400	2 381	2 423	2 460	2 566	2 639
Либерия	11 282	17 539	33 297	44 444	49 905	55 322	65 820	73 477
Мексико	179	269	381	417	453	515	575	594
Нидерландия	4 884	4 891	5 207	4 972	5 029	5 501	5 679	5 920
Нова Зеландия	247	228	186	182	157	163	163	164
Норвегия	11 203	15 641	19 347	23 507	23 621	24 853	26 154	27 944
Полша	619	1 040	1 580	925	2 073	2 292	2 817	3 263
Португалия	603	698	870	2 013	1 272	1 243	1 210	1 174
Румъния ²⁾	108	341	446	474	611	777	994
САЩ ³⁾	24 837	21 527	18 463	15 024	14 912	14 429	14 587	14 908
Турция	651	672	697	743	757	972	995	1 079
Финландия	714	1 009	1 397	1 630	1 546	1 508	2 002	2 115
Франция	4 809	5 198	6 458	7 420	8 289	8 835	10 746	11 278
Швеция	3 747	4 290	4 921	5 632	5 669	6 227	7 486	7 971
Югославия	718	991	1 516	1 588	1 667	1 778	1 873	1 944
ЮАР	245	302	511	511	491	535	566	477
Япония	6 931	11 971	27 004	34 929	36 785	38 708	39 740	41 663

1) Без танкерния флот.

2) Източник: Статистически годишник на ООН 1976 година.

3) Включително корабите по големите езера.

4. Морски транспорт

(Хиляди тонове)

Страни	Натоварени стоки				Разтоварени стоки			
	1965	1970	1975	1976*)	1965	1970	1975	1976*)
Австралия ¹⁾	22 093	79 668	166 817	.	26 593	32 550	27 246	.
Аржентина ²⁾	15 217	15 237	11 770	15 300	11 145	10 867	12 220	9 156
Белгия ³⁾	21 276	29 270	34 935	32 868	44 098	71 078	50 444	57 540
Бразилия ⁴⁾	19 679	39 970	92 985	89 688	16 633	28 073	55 605	61 476
България	1 375	2 328	2 739	3 015	6 944	13 762	20 025	23 215
Великобритания ⁵⁾	34 852	50 267	51 290	.	159 317	200 004	177 220	.
Венесуела ^{1,2)}	187 851	204 487	6) 189 912	.	2 934	4 343	6) 5 460	.
ГДР	2 575	2 408	3 027	3 218	6 322	10 310	12 402	11 620
ГФР	17 933	22 493	27 968	29 040	78 940	106 332	99 797	110 928
Гърция	2 727	4 158	14 336	13 248	8 885	13 391	23 022	25 944
Дания	5 204	6 774	7 531	7 164	22 909	31 521	29 657	30 888
Египет ³⁾	7 445	12 708	3 192	5 928	9 671	6 985	9 624	9 420
Изrael ⁷⁾	1 836	3 345	3 480	3 672	2 473	4 274	5 138	5 124
Индия ³⁾	19 209	29 973	6) 31 908	.	23 670	22 364	6) 28 914	.
Испания ⁸⁾	8 825	14 517	17 067	.	33 890	52 917	74 366	.
Италия	23 989	34 799	29 400	30 864	114 291	200 916	198 876	217 272
Канада ⁹⁾	74 521	95 924	102 444	114 816	48 666	53 500	63 776	56 472
Мексико	9 221	9 765	13 980	14 280	1 427	3 376	9 300	7 164
Нидерландия	29 303	63 935	80 801	80 796	118 094	202 729	242 590	242 592
Нова Зеландия	2 584	4 770	6 907	8 508	7 247	8 322	10 435	10 080
Норвегия ²⁾	27 252	35 475	36 478	34 224	13 720	20 804	20 044	21 960
Полша	14 992	24 634	32 377	35 816	11 248	11 162	20 838	23 558
Португалия ¹⁰⁾	2 917	4 058	3 960	4 260	5 475	9 240	13 799	14 640
САЩ ⁹⁾	157 752	218 256	245 736	245 736	244 790	292 786	409 248	488 220
Турция ¹¹⁾	3 159	3 431	3 776	3 396	5 450	8 279	17 749	19 044
Финландия	10 178	12 360	8 217	12 000	13 868	20 180	23 175	23 316
Франция	19 529	25 185	37 404	57 468	109 648	168 415	193 704	239 952
Швеция	23 962	26 985	32 419	32 352	34 053	46 707	52 151	55 068
Югославия	3 094	3 844	3 481	4 008	7 195	11 574	13 980	16 176
ЮАР ¹²⁾	9 383	13 454	20 458	23 904	12 371	8 831	11 756	9 480
Япония	22 738	22 327	70 043	76 476	198 670	440 360	549 407	575 628

1) Включително лощата и пътническите багажи (за Венесуела и благородните метали на кюлчета).

2) Без транзитния превоз и амбалажа (за Норвегия и Аржентина и реекспорта).

3) Включително провизии и гориво.

4) Включително пощата, пътническите багажи и малките количества стоки, внесени или изнесени посредством друг вид транспорт. Без транзитния превоз и амбалажа.

5) Включително трафика между Ейре и Северна Ирландия. Без амбалажа.

6) 1973 година.

7) Без разтоварения петрол, а от 1970 г. и натоварения петрол.

8) Включително трафика с отвъдморските провинции.

9) Включително международния трафик по големите езера (за Канада и по реката Сейнт Лорънс).

10) Включително плаващите съоръжения и пътническите багажи.

11) Без добитъка и дървения материал.

12) Натоварените стоки включват горивата, а в разтоварените стоки не се включва петролът.

5. Международен туризъм

(Хиляди)

Страни	Туристи, посетили страната						
	1960	1965	1970	1972	1973	1974	1975
Австралия	85	173	338	426	472	.	.
Австрия ¹⁾	4 595	6 508	8 867	10 253	11 359	10 886	11 540
Аржентина	392	298	695	731	796	955	1 200
Бахами	229	720	1 298	1 443	977	929	903
Белгия ¹⁾	3 892	6 087	4 171	6 953	7 435	7 477	8 040
Бермудски острови	111	187	303	.	.	511	532
Бразилия	103	194	343	399	480	518
България	201	1 084	2 537	3 007	3 248	3 818	4 049
Великобритания	1 669	3 597	6 730	7 167	7 724	7 953	8 880
ГФР ¹⁾	5 476	6 410	8 468	7 565	7 474	6 951	7 403
Гърция	344	847	1 408	2 436	2 847	1 956	2 840
Египет	285	542	358	541	535	680	539
Ейре (Ирландия)	¹⁾ 2 041	1 733	1 758	1 458	1 289	1 628	1 688
Израел	114	297	419	680	604	570	559
Индия	123	148	281	343	410	423	465
Испания	6 113	12 259	24 105	32 507	34 559	30 343	30 123
Италия ¹⁾	9 100	11 100	10 370	10 978	13 158	12 442	13 234
Йордания	131	501	322	292	308	555	708
Канада	13 812	14 490	13 803	13 625
Колумбия	53	162	229	275	363	443
Мароко	158	378	747	1 062	1 341	1 205	1 245
Мексико	690	1 199	2 250	2 912	3 239	3 362	3 218
Нидерландия ¹⁾	1 477	1 820	2 235	2 594	2 770	2 683	2 819
Перу	44	79	134	188	228	260	256
Полша	184	1 163	1 889	8 340	6 933	7 893	9 320
Португалия	353	1 510	3 343	3 925	4 080	2 622	1 966
Румъния	103	288	2 290	2 939	3 346	3 862	3 410
Сирия	378	.	581	481	710	922	1 055
САЩ ²⁾	919	7 334	13 167	13 057	13 955	14 123	15 698
СССР	712	1 264	2 059	2 317	2 909	3 447	3 691
Сянган (Хонконг) ¹⁾	164	407	927	1 082	1 292	1 296	1 301
Тунис	53	166	411	780	722	716	1 014
Турция	94	355	.	1 035	1 342	1 110	1 541
Унгария	244	1 319	4 040	3 617	3 811	4 655	4 995
Филипини	51	84	144	166	243	400	.
Франция	5 613	11 100	13 700	9 876	10 426	12 697	13 064
Чехословакия	502	2 947	3 546	11 498	9 479	11 786	13 863
Югославия ¹⁾	873	2 658	4 748	5 140	6 150	5 458	5 835
ЮАР	189	227	390
Япония	147	367	850	724	785	662	708

1) Брой на нощуванията в хотелите.

2) Без посетителите от Канада, допуснати формално за по-малко от 6 месеца в страната и без посетителите от Мексико, пристигнали за по-малко от 3 дни.

1. Телефонни постове

(Хиляди броеве)

Страни	1960	1965	1970	1972	1973	1974	1975
Австралия	2 164	2 811	3 913	4 400	4 659	5 000	5 267
Австрия	701	1 009	1 427	1 694	1 841	1 987	2 133
Аржентина	1 296	1 498	1 748	1 952	2 065	2 374	1 996
Белгия	1 137	1 558	2 036	2 324	2 503	2 667	2 798
Бразилия	1 023	1 320	2 001	2 190	2 415	2 920	3 371
България	172	279	473	582	641	718	777
Великобритания	8 208	10 621	14 967	17 572	19 095	20 536	21 244
Венесуела	202	283	406	474	527	554	650
ГДР	1 292	1 659	2 089	2 232	2 344	2 459	2 607
ГФР	5 994	8 802	13 835	16 521	17 803	18 767	19 603
Гърция	173	508	1 045	1 438	1 670	1 862	2 009
Дания	1 072	1 364	1 700	1 918	2 047	2 164	2 295
Израел	118	258	521	620	685	735	813
Индия	437	861	1 175	1 396	1 600	1 690	1 817
Испания	1 779	2 772	4 569	5 713	6 331	7 043	7 836
Италия	3 861	5 981	9 369	11 345	12 612	13 700	14 496
Канада	5 433	7 440	9 751	10 979	11 665	12 454	13 142
Колумбия	295	443	809	1 010	1 080	1 090	1 280
Куба	202	231	269	278	281	289	.
Мексико	523	823	1 506	1 955	2 223	2 546	2 915
Нова Зеландия	745	1 025	1 262	1 358	1 444	1 495	1 571
Нидерландия	1 613	2 352	3 410	4 003	4 317	4 679	5 047
Норвегия	724	908	1 145	1 262	1 308	1 355	1 407
Полша	881	1 294	1 867	2 087	2 238	2 399	2 578
Румъния	301	473	659	807	886	1 017	1 249
САЩ	74 342	93 659	120 218	131 108	138 286	143 972	149 012
СССР	4 301	6 399	10 987	13 199	14 463	15 825	17 167
Турция	304	351	577	728	807	900	1 012
Унгария ¹⁾	566	824	924	968	1 014	1 048
Финландия	607	836	1 181	1 412	1 535	1 679	1 834
Франция	4 358	6 117	8 774	10 338	11 337	12 405	13 833
Чехословакия	1 016	1 492	2 003	2 232	2 354	2 481	2 615
Чили	193	263	357	415	433	446	437
Швейцария	1 659	2 259	3 026	3 404	3 604	3 790	3 913
Швеция	2 637	3 387	4 307	4 680	4 829	5 178	5 423
Югославия	260	415	736	911	1 004	1 143	1 301
ЮАР	938	1 198	1 554	1 707	1 816	1 936	1 936
Япония	5 527	13 999	26 317	34 021	38 698	39 405	45 515

1) Източник: Статистически годишник на ООН 1976 година.

2. Радио и телевизия
 А — Радио и телевизионни апарати; Р — Разрешителни

Страни	Радиоабонати			Телевизионни абонати			
	години	хиляди броя	на 1 000 души от населението ¹⁾	години	хиляди броя	на 1 000 души от населението ¹⁾	
Австралия	Р	1973	2 815	214	1975	3 700	274
Австрия	Р	1975	2 575	342	1974	1 856	247
Албания	А	1975	175	71	1975	4,5	1,8
Алжир	А	1974	3 220	198	1975	500	30
Аржентина	А	1973	21 000	838	1974	4 500	180
Белгия	Р	1974	3 769	384	1975	2 500	255
Бразилия	А	1975	16 980	158	1975	10 680	100
България	Р	1976	2 259	258	1976	1 546	177
Великобритания ²⁾		1974	42 000	750	1975	17 900	320
Венесуела	А	1975	2 050	171	1975	1 284	107
Гана	А	1975	1 060	107	1975	33	6
ГДР	Р	1976	6 205	370	1976	5 351	319
ГФР	Р	1975	20 909	338	1975	18 920	306
Гватемала	А	1975	262	45	1975	110	19
Гърция	А	1974	2 500	279	1975	1 140	126
Дания	Р	1975	1 672	331	1975	1 557	308
Египет	А	1975	5 120	138	1975	620	17
Ейре (Ирландия)	Р	1974	886	287	1975	600	192
Израел ²⁾		1972	680	221	1974	441	134
Индия	Р	1975	14 075	24	1974	275	0,5
Италия	Р	1974	12 641	228	1974	11 817	213
Йордания	А	1975	529	196	1974	85	32
Канада	А	1975	21 900	959	1975	9 390	411
Колумбия	А	1975	2 808	119	1975	1 200	51
Куба	А	1975	2 100	224	1975	600	64
Мароко	Р	1975	1 600	92	1975	460	27
Мексико	А	1974	17 514	301	1974	4 885	84
Нидерландия	Р	1974	3 846	284	1974	3 510	259
Нова Зеландия	А	1975	2 704	876	1975	799	259
Норвегия	Р	1975	1 277	319	1975	1 021	255
Пакистан ³⁾		1975	1 100	16	1974	125	1,8
Полша	Р	1976	8 228	238	1976	6 820	198
Португалия	Р	1975	1 519	173	1975	575	65
Румъния	Р	1976	3 104	145	1976	2 963	138
САЩ	А	1975	402 000	1 882	1974	121 100	571
СССР	А	1976	127 948	498	1976	57 600	224
Турция ³⁾	Р	1975	4 096	105	1974	458	12
Унгария	Р	1976	2 559	241	1976	2 477	233
Финландия	Р	1975	2 036	431	1975	1 440	306
Франция	Р	1975	18 197	346	1975	14 197	268
Чехословакия	Р	1976	3 921	263	1976	3 793	253
Швейцария	Р	1975	2 061	322	1975	1 746	273
Швеция	Р	1975	3 114	380	1975	2 882	352
Югославия	Р	1976	4 526	210	1976	3 463	161
ЮАР	А	1975	2 337	92	1974	—	—
Япония	А	1975	51 630	465	1975	26 030	235

1) Изчислено с населението към средата на годината.

2) За радиоабонатите данните са за броя на радиоапаратите в употреба, а за телевизионните абонати — за броя на издадените разрешителни.

3) За радиоабонатите данните са за броя на издадените разрешителни, а за телевизионните абонати — за броя на апаратите в употреба.

1. Индекси на стокооборота на дребно

(1970 = 100)

Страни	1960	1965	1973	1974	1975	1976	1977*)
Австралия	55,6	71,9	137,7	165,5	194,9	221,2	247,4
Австрия	52,0	77,0	135,4	153,6	168,9	184,0	204,7
Аржентина (Буенос Айрес)	17,2	50,5	275,7	420,4	11 пъти	52 пъти	153 пъти
Белгия	53,0	72,0	136,4	157,0	169,5	188,1	204,6
България ¹⁾	46,6	66,1	123,5	134,8	145,4	155,9	160,8
Великобритания ²⁾	62,7	78,2	137,8	159,3	189,4	217,3	248,0
Венесуела (Каракас)	39,2	70,6	128,8	199,3	268,8	.	.
ГДР	70,2	79,7	116,5	123,6	127,9	133,8	139,6
ГФР	50,0	72,8	129,9	136,8	149,2	159,8	170,8
Гърция	.	68,2	140,8	165,7	192,2	226,2	278,5
Дания	40,3	62,3	134,1	147,2	167,5	190,2	212,2
Израел	.	49,1	205,1	360,8	576,9	798,9	.
Италия	45,1	67,7	143,8	171,4	185,2	224,0	358,3
Канада	56,8	74,8	136,4	156,3	180,1	203,8	219,6
Колумбия	28,3	45,2	291,2	471,7	482,1	567,4	702,2
Нидерландия	.	66	131	145	161	177	192
Нова Зеландия	52,1	72,4	145,8	170,3	190,7	219,2	241,3
Норвегия	45,3	64,8	129	146	169	197	225
Полша	55,3	74,0	140	154	167	179	.
Румъния	39,9	66,0	125,4	137	148	161	.
САЩ	58,6	75,7	138	148	160	179	194
СССР	50,5	67,6	120	127	136	142	.
Унгария	50,8	65,5	117	128	135	136	.
Франция	.	76,9	116,9	133,6	147,2	156,5	.
Чехословакия	62,8	73,6	118,3	127,1	130,7	134,3	.
Швейцария	49,3	76,0	128,2	133,1	130,6	129,3	133,6
Швеция	.	.	122,4	141,0	159,0	182,1	197,0
Югославия	19,1	42,7	205	274	327	393	472
ЮАР	.	100,1	138,2	168,6	197,4	222,7	228,4
Япония	27,1	54,6	156,2	177,7	191,7	197,4	213,5

1) Включително стокооборота от услуги на населението.

2) Без Северна Ирландия.

2. Индекси на цените на дребно

(1970 = 100)

Страни	1960	1965	1973	1974	1975	1976	1977*)
Австралия	78,4	85,7	122,9	141,5	162,8	184,9	207,6
Австрия	70,3	85,1	119,7	131,1	142,2	152,6	161,0
Аржентина (Буенос Айрес)	14,5	41,3	342,2	425,0	1 201,9	6 539,0	18 050
Белгия ¹⁾	74,3	84,2	117,7	132,6	149,5	163,2	174,8
Бразилия (Сан Паулу) ²⁾	2,6	28,8	115,5	144,3	187,9	254,3	357,3
България	91,0	96,7	100,1	100,6	101,0	101,2	101,6
Великобритания	67,2	80,0	128,0	148,4	184,4	214,9	249,0
Венесуела (Каракас)	86,6	92,9	110,6	119,7	131,9	142,0	153,0
Гана (Акра)	47,7	83,7	127,9	163,3	230,5	351,5	.
ГДР	100,9	100,9	98,7	98,2	98,4	98,4	.
ГФР	78,2	87,6	118,8	127,1	134,7	140,8	146,3
Гърция	81,4	88,3	124,1	157,5	178,6	202,4	226,9
Дания	.	72,6	123,3	142,1	155,8	169,8	188,7
Египет	.	.	109,8	121,7	133,5	147,3	.
Израел	58,2	82,0	151,6	211,9	295,1	387,6	521,7
Индия	54,3	.	128,3	165,2	174,5	160,9	174,5
Индонезия (Джакарта)	0,02	1,2	145,6	204,8	243,8	292,2	.
Испания	.	78,1	130,6	151,1	176,7	207,9	258,8
Италия	67,9	86,3	122,8	146,3	171,1	199,8	236,6
Канада	76,4	82,8	115,9	128,6	142,5	153,2	165,4
Мароко ³⁾	79,3	97,3	112,5	100,0	107,9	117,1	131,8
Мексико	76,7	84,1	124,0	153,4	176,4	204,3	263,8
Нидерландия	66,7	78,7	125,2	137,3	151,3	164,6	175,6
Нова Зеландия	69,1	78,7	127,7	141,8	162,6	190,2	217,4
Перу (Лима)	56,8	88,4	125,4	146,5	181,2	241,8	333,9
Полша	88,1	93,7	102,7	110,0	113,3	118,1	.
Сирия (Дамаск)	.	84,3	126,8	146,3	169,9	195,1	218
САЩ	76,2	81,3	114,4	127,0	138,6	146,6	156,1
СССР	99,7	100,3	99,7	99,6	99,7	99,7	.
Турция (Анкара) ¹⁾	.	.	153,2	181,7	218,3	251,7	.
Унгария	95,8	96,3	108,4	110,4	114,6	120,3	125,0
Франция	.	81,0	120,2	136,7	152,8	166,9	183,2
Чехословакия	.	91,0	99,7	100,2	100,9	101,6	4) 102,9
Чили (Сантяго)	9,5	31,4	967,0	5 846,0	27 752	86 565	166 166
Швейцария	72,1	84,4	123,6	135,7	144,8	147,3	149,2
Швеция	67,3	80,4	121,5	133,5	146,6	161,7	180,1
Югославия	32,3	60,5	161,3	195,3	246,4	271,0	313,9
ЮАР	76,8	84,8	123,7	138,1	156,7	174,1	193,8
Япония	57,2	76,7	124,0	154,1	172,4	188,4	203,6

1) Без наемите (за Белгия до 1972 г.)

2) От 1972 г. база 1972 = 100.

3) До 1974 г. само Казабланка; от 1974 г. база 1974 = 100.

1. Внос и износ

(Милиони долари)

Страни	1970		1975		1976		1977*)	
	внос (CIF)	износ (FOB)	внос (CIF)	износ (FOB)	внос (CIF)	износ (FOB)	внос (CIF)	износ (FOB)
Австралия ¹⁾	4 479	4 621	9 819	11 554	11 084	12 868	15 150	15 710
Австрия	3 549	2 857	9 391	7 518	11 523	8 507	14 248	9 808
Алжир	1 257	1 009	5 845	4 291	5 337	5 332	7 085	5 812
Аржентина	1 694	1 773	3 947	2 961	3 033	3 916	.	.
Белгия — Люксембург	11 413	11 600	30 691	28 807	35 368	32 847	40 142	37 457
Бирма	169	108	170	158	.	.	185	223
Бразилия	2 849	2 739	13 592	8 670	13 622	10 128	.	.
България ¹⁾	1 831	2 004	5 408	4 691	5 626	5 382	6 329	6 329
Великобритания	21 688	19 347	53 487	44 113	55 986	46 271	63 677	57 547
Венесуела ¹⁾	1 641	2 599	5 329	8 800	6 023	9 149	.	.
ГДР ¹⁾	4 847	4 581	11 290	10 088	13 196	11 361	.	.
ГФР	29 814	34 189	74 208	90 021	87 782	102 032	100 672	117 895
Гърция	1 958	643	5 321	2 286	6 013	2 543	6 852	2 527
Дания	4 407	3 356	10 364	8 716	12 419	9 113	13 239	10 117
Египет	787	762	2) 3 751	1 402	2) 3 808	1 522	4 823	1 726
Еквадор	274	190	943	897	993	1 127	.	.
Израел	1 422	734	4 140	1 835	4 052	2 310	4 663	2 959
Индия	2 124	2 026	6 380	4 392	5 516	5 426	5 643	5 289
Индонезия	1 002	1 108	4 770	7 103	5 673	8 547	6 230	10 853
Иран	1 662	2 623	10 343	20 081	12 894	23 499	14 070	24 239
Испания	4 716	2 387	16 234	7 669	17 463	8 727	17 846	10 230
Италия	14 970	13 206	28 366	34 830	43 428	36 969	47 580	45 063
Канада ¹⁾	13 360	16 119	34 082	32 200	37 910	38 128	39 561	41 452
Куба	1 311	1 049	3 883	3 680	4 066	3 573	.	.
Мароко	686	488	2 564	1 543	2 618	1 262	3 197	1 300
Мексико	2 320	1 402	6 580	2 859	6 030	3 298	5 487	4 123
Нидерландия	13 426	11 774	34 573	35 075	39 574	40 167	45 616	43 703
Нова Зеландия	1 245	1 225	3 152	2 160	3 254	2 795	3 363	3 142
Норвегия	3 702	2 457	9 705	7 234	11 109	7 917	12 877	8 647
Пакистан	3) 1 171	3) 723	2 158	1 035	2 180	1 144	2 447	1 149
Перу	619	1 044	2 984	1 297	2 183	1 365	.	.
Полша ¹⁾	3 608	3 548	12 536	10 283	13 867	11 017	14 674	12 336
Португалия	1 582	949	3 840	1 939	4 317	1 820	4 927	2 023
Румъния ¹⁾	1 960	1 851	5 342	5 341	6 095	6 138	.	.
Сирия	357	203	1 668	930	1 986	1 065	2 672	1 063
САЩ	1) 39 756	42 590	102 984	106 157	128 872	113 323	156 784	119 005
СССР ¹⁾	11 732	12 800	36 971	33 316	38 108	37 169	40 817	45 161
Тунис	305	183	1 424	856	1 529	789	1 767	910
Турция	894	588	4 640	1 401	4 993	1 960	5 694	1 753
Унгария	2 506	2 317	7 176	6 091	5 529	4 934	6 522	5 832
Финландия	2 636	2 306	7 626	5 503	7 393	6 342	7 603	7 670
Франция	19 114	17 935	54 247	52 214	64 404	55 817	70 498	63 560
Чехословакия ¹⁾	3 695	3 792	9 081	8 356	9 706	9 035	11 149	10 818
Швейцария	6 486	5 152	13 305	12 957	14 774	14 845	17 979	17 682
Швеция	7 004	6 792	17 874	17 437	19 334	18 440	19 566	18 823
Югославия	2 874	1 679	7 697	4 072	7 367	4 878	9 634	5 254
Япония	18 881	19 318	57 881	55 844	64 799	67 225	70 660	80 470

1) Внос FOB.

2) Не е включена търговията с петрол.

3) Включително Бангладеш.

2. Износ на някои стоки по страни

(Хиляди тонове)

Страни	1960	1965	1970	1973	1974	1975	1976
Каменни въглища¹⁾							
Белгия – Люксембург	2 238	1 846	1 191	1 103	1 002	.	.
Великобритания	5 225	3 856	4 539	3 457	3 835	3 783	2 619
ГФР	17 613	13 300	27 340	25 248	31 782	22 966	21 002
Нидерландия	2 167	2 092	3 053	2 520	1 828	998	1 207
Полша	22 955	26 199	35 072	43 745	48 312	45 077	45 138
САЩ	34 402	46 296	67 407	49 970	56 308	61 409	55 728
СССР	2) 12 315	2) 22 400	2) 24 500	29 300	30 800	30 351	.
Франция	1 553	1 002	2 447	1 981	1 758	.	.
Чехословакия	3 638	5 398	6 720	7 318	7 627	7 648	7 482
Суров нефт							
Венесуела	104 628	121 391	127 591	111 447	92 148	76 717	.
Индонезия	7 416	13 100	31 441	49 438	54 635	52 507	59 267
Ирак	45 206	61 648	72 154
Иран	32 445	71 058	149 034	272 588	212 013	166 314	.
Канада	3) 6 715	14 597	32 554	57 175	45 910	36 219	25 210
Кувейт	.	97 600	129 782	134 447	111 489	91 685	.
Либия	.	72 707	159 254	104 735	72 105	69 011	.
Нигерия	841	13 229	51 700	94 302	96 437	81 697	.
Саудитска Арабия	3) 54 320	86 273	158 192	350 073	395 377	.	.
СССР	17 825	43 400	66 800	85 300	80 600	93 070	.
Желязна руда							
Бразилия	5 240	12 731	28 061	44 963	59 439	72 522	67 086
Венесуела	19 320	17 006	21 089	21 659	26 277	19 405	.
Индия	3 191	12 269	21 236	21 285	21 900	22 796	.
Канада	17 211	31 294	39 348	37 668	37 448	36 034	44 685
СССР	15 182	24 100	36 100	41 400	43 300	43 628	.
Франция	27 155	20 747	18 862	19 563	19 862	.	.
Чили	5 191	10 729	9 908	8 122	9 390	.	.
Швеция	19 888	24 885	.	33 293	33 503	23 511	22 415
Чугун, стомана и изделия от тях							
Австрия	1 247	1 207	4) 806	1 465	1 755	1 983	2 043
Белгия – Люксембург	7 543	9 560	12 736	15 922	16 525	12 538	12 661
България	42	429	757	991	947	992	1 388
ГФР	8 334	9 988	12 681	18 443	23 703	16 988	16 005
Канада	1 109	1 383	2 094	2 110	2 154	1 685	2 075
СССР	.	8 200	11 800	11 700	11 300	.	.
Франция	5 381	6 795	8 060	9 267	11 088	9 076	9 078
Швеция	592	1 059	1 475	2 027	2 197	1 870	1 706
Япония	2 355	2 821	5) 9 349	24 813	32 274	29 287	.
Алуминий							
Австрия	35	50	46	52	54	36	53
Белгия – Люксембург	44	93	143	202	216	217	221
Великобритания	50	71	68	139	168	143	225
ГФР	41	70	185	316	452	355	561
Канада	501	667	775
Норвегия	144	247	464	631	595	489	612
Франция	98	225	249	319	321	295	313
Мед							
Белгия – Люксембург	232	353	418	486	452	402	520
Великобритания	173	156	191	243	184	166	135
ГФР	152	176	196	320	366	265	334
Заир	149	282	352	.	435	415	.
Замбия	.	684	619	669	672	640	.
Канада	253	229	319	354	345	356	352
САЩ	394	322	230	234	178	199	146
Чили	492	564	680	641	1 023	.	.
Пшеница							
Австралия	2 483	5 715	6 886	5 391	5 128	7 860	7 567
Аржентина	2 486	6 661	2 302	2 971	1 900	1 758	3 155
Белгия – Люксембург	49	181	177	420	196	1 165	701
България	33	10	211	220	139	116	253
ГФР	5	96	1 450	934	447	679	870
Канада	6 610	11 882	10 746	12 324	10 181	11 039	10 553
Румъния	140	170	14	776	641	705	1 385
САЩ	13 761	17 707	17 438	37 398	25 133	37 507	26 537
СССР	5 624	1 663	4 852	4 199	5 262	2 681	813
Унгария	24	96	580	925	934	952	732
Франция	1 326	4 046	3 446	7 023	7 384	6 281	7 336

(Продължение и край)

2. Износ на някои стоки по страни

(Хиляди тонове)

Страни	1960	1965	1970	1973	1974	1975	1976*)
Царевица							
Аржентина	2 570	2 804	5 233	4 033	5 525	3 887	3 080
Бразилия	10	62	1 471	41	1 109	1 148	1 372
България	137	43	250	129	10	86	155
Нидерландия	0	38	548	1 466	1 412	2 553	2 477
САЩ	5 623	15 171	14 402	33 196	29 869	33 503	44 296
Тайланд	515	804	1 371	1 306	2 190	2 072	2 360
Унгария	24	93	210	714	848	344	966
Франция	274	560	2 455	3 420	3 835	2 552	2 047
ЮАР	568	327	1 201	1 317	2 163	2 900	2 100
Ориз							
Австралия	67	65	129	157	136	169	218
Бирма	1 718	1 335	640	144	208	286	600
Египет	308	330	654	298	136	104	211
Италия	131	103	345	240	450	439	389
Китай	1 174	1 010	1 830	3 549	3 015	2 740	2 190
Пакистан	69	149	482	789	597	478	782
САЩ	885	1 549	1 740	1 630	1 726	2 139	2 107
Тайланд	1 203	1 895	1 064	849	1 046	951	1 869
Япония	0	0	597	540	309	11	0,2
Тютюн							
Бразилия	32	55	54	65	93	102	101
България	71	82	58	69	69	71	70
Гърция	61	73	63	46	67	51	54
Индия	41	62	48	83	80	78	80
Италия	13	4	11	31	65	59	53
САЩ	226	214	231	278	301	265	266
Турция	58	69	74	108	112	66	75
Филипини	5	25	38	34	34	38	38
Родезия	32	65	32	23	23
Памук — влакно							
Бразилия	95	196	343	283	83	107	6
Гърция	30	32	69	71	31	28	33
Египет	374	330	285	285	232	185	165
Иран	56	76	108	125	87	146	117
Мексико	316	409	214	179	166	157	143
Пакистан	88	124	135	197	37	200	113
Сирия	81	122	136	119	110	102	118
Судан	105	106	230	225	102	141	217
САЩ	1 708	684	676	1 246	1 172	871	748
СССР	391	458	517	728	739	800	878
Турция	80	175	310	322	145	242	381
Вина							
Алжир	3) 1 456	817	1 289	969	615	450	385
България	73	113	196	197	238	250	230
Гърция	13	48	98	96	62	110	80
Испания	120	218	333	408	463	517	571
Италия	193	241	554	1 047	1 077	1 413	1 414
Мароко	147	147	96	143	75	50	54
Португалия	161	246	205	210	187	207	177
Унгария	51	69	98	150	168	161	178
Франция	315	349	413	728	660	635	715
Яйца⁶⁾							
Белгия — Люксембург	22	29	91	102	107	121	94
България	24	28	28	25	22	24	19
Китай	23	47	45	53	47	49	60
Нидерландия	184	70	94	105	125	137	168
Полша	54	49	27	30	31	30	14
САЩ	12	9	10	12	16	20	22
Унгария	6	19	24	15	24	31	25
Франция	3	7	11	24	33	43	25
Вълна							
Австралия	587	646	754	701	515	495	629
Аржентина	119	122	95	70	37	75	90
Белгия — Люксембург	5	20	14	11	9	8	10
Бразилия	0	13	15	14	13	20	9
Великобритания	24	37	25	27	24	29	31
Ейре (Ирландия)	8	12	8	10	7	10	10
Монголия	10	12	11	12	11
Нова Зеландия	213	240	303	288	214	219	272
Уругвай	27	56	45	21	29	37	24
Франция	26	33	32	34	26	35	39
ЮАР	97	123	93	77	57	72	82

1) Включително кокс и брикети.

2) Само каменни въглища.

3) В млн. литри.

4) Чугун и прокат.

5) Без стоманените ламарини и тръби.

6) Данните за 1976 г. не включват износа на яйца на прах.

1. Учаци се

Страни	Годѝни	Учаци се в:						Относителен дѝл на жените от обща брой на студентите	Студенти на 10 000 души от населението
		предучи- лищни заведения	основни училища	средни училища	средни професио- нални училища	средни педагогич- ески училища	висши учебни заведения		
Австралия	1974	1) 83 074	1 778 826	1 059 180	—	—	252 972	39	190
Австрия	1974	148 221	513 027	618 298	109 949	6 069	84 101	37	111
Албания	1971	52 727	518 002	23 229	62 212	.	28 668	32	131
Алжир	1975	.	2 663 248	490 818	12 801	8 809	41 847	.	25
Аргентина	1975	369 082	3 579 304	454 194	788 864	—	596 736	48	235
Белгия	1974	442 032	974 652	300 659	488 114	—	152 129	41	156
Бирма	1976	.	3 475 749	2) 883 793	.	2) 4 668	3) 56 310	.	3) 20
Бразилия	1974	4) 566 008	19 286 611	628 178	782 827	270 723	954 674	47	92
България	1976	394 878	982 524	113 267	275 473	—	126 892	59	145
Великобритания	1974	5) 72 027	5) 6 230 623	5) 4 579 585	2) 226 626	—	650 562	36	116
Гана	1974	26 125	1 051 012	509 627	15 940	6 399	8 022	20	8
ГДР	1976	671 281	2 580 486	.	569 765	23 790	130 201	48	78
ГФР	1975	2) 1 468 135	6 425 217	3 176 508	638 720	—	840 757	34	136
Гватемала	1973	24 591	571 308	6) 55 932	6) 11 350	2) 9 458	4) 22 881	4) 23	4) 38
Гърция	1974	109 643	7) 925 495	7) 504 031	7) 161 191	—	7) 84 603	7) 36	7) 95
Дания	1974	42 919	559 745	242 734	2) 131 453	—	105 414	44	209
Египет	1974	35 897	4 145 454	1 601 171	348 306	33 275	408 235	29	112
Ейре (Ирландия)	1974	131 731	402 219	247 609	25 633	—	37 897	.	123
Екуадор	1975	23 785	8) 1 266 478	290 265	88 921	960	3) 57 677	3) 32	3) 89
Израел	1974	152 246	523 184	94 832	72 854	2) 2 465	75 338	46	228
Индия	1974	445 165	63 842 876	24 512 542	.	6) 136 362	2 230 225	25	38
Индонезия	1975	9) 511 829	18 232 567	2 559 980	722 193	79 135	278 200	.	21
Ирак	1975	44 413	1 765 092	449 113	23 791	3 159	9) 78 784	9) 29	9) 71
Иран	1974	88 854	4 119 157	1 818 323	133 445	37 799	135 354	29	42
Испания	1975	920 336	3 653 320	9) 2 461 310	9) 456 816	—	9) 453 389	9) 34	9) 129
Италия	1975	1 689 575	4 835 449	3 375 621	1 267 602	196 496	9) 930 211	9) 39	9) 168
Канада	1974	384 921	2 617 333	10) 2 629 409	.	—	706 652	44	314
Колумбия	1974	84 705	3 791 543	1 003 314	216 395	64 638	148 613	.	62
Южна Корея	1975	32 032	11) 5 475 233	2 674 972	501 182	—	297 219	27	88
Куба	1974	122 099	1 799 857	337 524	80 171	31 346	68 051	36	75
Люксембург	1973	8 604	35 589	8 213	7 042	—	458	45	127
Мадагаскар	1973	.	1 037 714	114 468	8 193	993	4) 8 385	.	4) 12
Мексико	1975	501 400	11 570 900	12) 2 616 700	.	.	453 015	.	75
Монголия	1974	35 961	176 500	112 800	12 718	1 461	3) 8 900	.	3) 67
Нидерландия	1974	513 606	1 448 177	740 280	459 130	10 849	264 297	31	195
Никарагуа	1973	3) 8 735	9) 328 900	57 800	3 900	1 500	3) 12 519	3) 34	3) 64
Нова Зеландия	1975	54 757	393 381	10) 364 656	.	—	9) 66 739	9) 37	9) 220
Норвегия	1974	1) 12 991	386 559	264 925	66 224	—	64 582	36	162
Пакистан	1974	.	4) 5 370 000	1 751 681	26 850	16 883	2) 111 826	2) 24	2) 17
Парагуай	1974	7 600	454 900	8) 67 900	3 700	—	2) 12 212	.	2) 49
Перу	1976	191 123	2 964 500	687 100	204 200	—	4) 195 641	4) 32	4) 123
Полша	1976	930 400	4 326 600	452 246	2 032 100	34 600	491 030	50	143
Португалия	1974	42 490	933 112	491 248	166 561	10 311	2) 59 845	2) 49	2) 70
Румъния	1976	825 028	3 117 163	371 201	797 543	—	174 888	44	82
Сирия	1974	32 958	1 211 570	434 281	21 211	5 913	64 094	21	90
САЩ	1974	4 858 000	27 141 000	10) 19 981 000	.	—	13, 14) 5 677	.	267
СССР	1976	14) 8 864	15) 35,6	15) 10,9	14) 4 219,9	14) 402,9	14) 4 950	51	193
Судан	1974	1) 16 879	1 130 856	244 331	6 516	4 814	22 204	17	13
Тунис	1975	.	932 787	166 434	34 352	1 059	17 540	26	30
Турция	1973	5 727	9) 5 354 593	1 231 433	221 627	63 820	9) 218 934	9) 21	9) 57
Унгария	1975	329 408	1 051 095	157 846	219 635	5 012	107 555	48	102
Финландия	1973	41 480	393 242	405 203	110 355	1 421	9) 71 526	9) 50	9) 153
Франция	1975	2 591 142	4 604 623	4 139 232	886 377	.	9) 989 439	9) 47	9) 188
Хондурас	1975	8 073	460 744	53 930	12 936	2 004	9) 10 361	9) 33	9) 39
Чехословакия	1976	522 066	1 882 371	137 062	292 103	15 200	168 310	41	113
Швейцария ¹⁶⁾	1974	.	561 645	323 743	24 360	11 251	62 584	.	97
Швеция	1974	158 994	688 806	531 594	—	—	128 879	46	158
Шри Ланка ¹⁶⁾	1976	.	1 800 107	4) 1 063 766	.	9) 10 026	2) 19 286	2) 49	2) 14
Югославия	1975	9) 171 217	2 856 453	211 919	519 812	9 133	11) 404 273	11) 40	11) 188
Япония	1975	2 292 180	10 364 855	9) 7 213 104	9) 1 518 289	—	17) 2 248 903	17) 32	17) 202

Данните се отнасят за учебната или академичната година, започваща през показаната календарна година.

- 1) 1971 година.
- 2) 1973 година.
- 3) 1972 година.
- 4) 1975 година.
- 5) Данните за Англия и Уелс, а за средните училища и за Ирландия са за 1973 година.
- 6) 1970 година.
- 7) 1973/74 година.
- 8) Включително вечерно обучение.
- 9) 1974 година.
- 10) Включително професионално образование.
- 11) 1976 година.
- 12) Включително професионално и педагогическо образование.
- 13) Източник: Народное хозяйство СССР за 60 лет, 1975 г.
- 14) В хиляди.
- 15) В милиони.
- 16) Само в държавните учебни заведения.
- 17) Включително задочно обучение.

1. Книги и вестници

Страни	Издадени книги – заглавия		Издадени ежедневници		
	години	брой	години	брой	еднократен тираж – хиляди
Австралия	1975	1 761	1975	70	5 320
Австрия	1975	5 636	1975	30	2 405
Албания	1969	645	1975	2	115
Аржентина	1975	5 141	1975	164	1) 2 773
Белгия	1975	5 848	1975	30	2 340
Бразилия	1973	9 948	1973	280	4 050
България	1976	3 813	1976	14	2 229
Великобритания	1975	35 526	1975	111	21 700
Гана	1974	366	1975	4	500
ГДР	1976	5 955	1976	39	2) 2 493,5
ГФР	1975	40 616	1974	320	17 872
Гватемала	1974	4) 84	1975	11	1) 165
Гърция	1975	2 613	1974	105	962
Дания	1975	7 068	1975	49	1 723
Египет	1974	1 974	1972	14	773
Ейре (Ирландия)	1975	3) 345	1975	7	693
Израел	1975	1 907	1975	23	1) 1 337
Индия	1975	12 708	1975	835	9 383
Иран	1973	3 353	1974	20	484
Испания	1975	23 527	1975	115	3 491
Италия	1975	9 187	1975	78	6 296
Йордания	1975	418	1975	4	49
Демократична Кампучия	1972	29	1970	16	70
Канада	1975	6 735	1973	4) 121	1) 4 872
Куба	1975	851	1976	10	2) 320,7
Мароко	1971	5) 122	1975	9	360
Мексико	1975	5 822	1975	256	.
Нидерландия	1975	12 028	1973	93	4 175
Нова Зеландия	1975	1 887	1975	39	.
Норвегия	1975	3) 4 855	1975	80	1 657
Пакистан	1975	1 143	1975	102	1) 358
Перу	1975	1 090	1974	67	1) 1 436
Полша	1976	11 418	1976	44	2) 2 492,4
Португалия	1975	5 943	1975	30	612
Румъния	1976	6 556	1976	32	2) 1 041
САЩ	1975	85 287	1975	5) 1 812	5) 61 222
СССР	1976	6) 84 156	1976	687	2) 30 641
Тунис	1975	107	1975	4	190
Турция	1973	7 479	1973	450	.
Унгария	1976	6) 9 363	1976	29	2) 838,7
Уругвай	1975	481	1975	30	1) 637
Финландия	1975	4 558	1974	62	2 058
Франция	1974	28 245	1975	98	11 341
Чехословакия	1976	6 805	1976	30	2) 1 413
Швейцария	1975	9 928	1975	95	2 573
Швеция	1975	9 012	1975	135	4 678
Югославия	1976	9 054	1976	26	2) 693
ЮАР	1974	3 849	1975	24	1 776
Япония	1975	34 590	1974	180	57 820

1) Данните за тиража на ежедневниците се отнасят за 149 броя в Аржентина, 7–в Гватемала, 19–в Израел, 117–в Канада, 18–в Пакистан, 41–в Перу и 19–в Уругвай.

2) Годишен тираж в милиони броеве.

3) Не са включени първите издания.

4) Само излизашите на английски и френски език.

5) Само излизашите на английски език.

6) Печатни единици.

2. Кина и производство на филми

Страни	Години	Кина						Произведе- ни дълго- метражни филми - брой
		брой		посещения— милиони	посещения на лице от населението	места в постоянни- те кина- хиляди	места на 1 000 души от населе- нието	
		посто- яни	под- вижни					
Австралия	1972	1)976	—	.	.	478,4	36,9	2)11
Австрия	1975	3)243	8	20,8	2,8	3)94,5	3)12,6	6
Албания	1969	93	69	8,4	4,0	3,7	11,0	1
Алжир	1975	1)317	9	45,0	2,7	190,0	11,3	3
Аржентина	1975	1 183	5	82,2	3,2	704,6	27,8	34
Белгия	1975	3)568	—	25,7	2,6	3)267,7	3)27,3	4)17
България	1976	3)3 530	49	114,6	13,1	3)732	3)83,6	28
Великобритания ⁵⁾	1975	1 530	—	116,3	2,1	879,0	15,7	70
Венесуела	1974	6)431	—	36,1	3,1	177,0	15,2	1
ГДР	1976	1 528	4 235	79,7	5	283,0	16,9	18
ГФР	1975	3,6)3 094	38	128,1	2,1	3)1 138,5	3)18,4	81
Гватемала	1973	106	—	15,4	2,8	75,2	13,6	.
Гърция	1971	.	.	118,0	13	.	.	7)70
Дания	1974	7)375	9	7)19,0	7)3,7	128,0	25,4	22
Египет	1971	3)152	—	65,0	1,9	3)140,9	3)4,1	8)45
Израел	1976	3,6)228	—	27,0	7,8	3)154,0	3)44,5	8
Индия	1975	5 650	3 367	2 260,0	3,8	3 955	6,6	475
Иран	1975	403	8)132	123,1	3,7	272,3	8,2	68
Италия	1975	3,6)5 920	250	515,5	9,2	.	.	203
Йордания	1975	40	3	.	.	22,5	8,4	4)1
Канада	1975	3,6)1 042	.	97,5	4,3	3)608,8	3)26,7	41
Южна Корея	1975	584	—	75,6	2,2	359,5	10,4	99
Куба	1976	458	580	97,1	10	9)294,3	9)33,6	10
Кувейт	1975	3,6)8	—	4,7	4,7	3)11,0	3)11,0	.
Мароко	1973	196	—	26,1	1,6	129,2	7,7	1
Мексико	1975	3,6)2 395	8)44	251,2	4,2	3)1 575,9	3)26,2	162
Нидерландия	1975	6)387	12	28,3	2,1	169,2	12,3	16
Нова Зеландия	1975	228	—	11,9	3,8	125,2	39,8	.
Норвегия	1975	451	23	18,5	4,6	143,3	35,6	14
Пакистан	1975	3,6)550	220	9)194,8	9)3,0	9)300,0	9)4,6	120
Полша	1976	2 105	419	144,2	4,2	546,6	15,8	37
Португалия	1974	455	.	35,7	4,1	260,9	29,9	44
Румъния	1976	5 907	48	191,2	8,9	226,0	10,5	22
САЩ	1974	6)11 110	—	2)920,6	2)5	2)10 000,0	2)49	156
СССР	1975	10)145,8	10)8,4	4 211	16	.	.	285
Турция	1970	2 424	—	246,7	6,7	1 164,8	31,5	.
Унгария	1976	3 545	73	73,6	7,0	7)562	7)53,3	22
Финландия	1975	319	24	9,6	2,0	95,2	20,1	6
Франция	1974	6)5 844	9)783	178,5	3,4	1)1 817,0	1)34,6	234
Чехословакия	1976	3 302	13	85,3	5,7	934	62,6	68
Швейцария	1975	519	—	23,0	3,6	188,4	29,7	15
Швеция	1975	1 253	—	25,4	3,1	.	.	14
Югославия	1975	3)1 303	132	81,6	3,8	3)451,0	3)20,9	21
Япония	1974	2 468	—	185,7	1,7	1 107,0	10,1	405

1) Само кина с ширина на лентата 35 мм.

2) 1970 година.

3) Без летните кина и кината, ползвани по-малко от 6 месеца през годината: в Австрия — 324, Белгия — 36, Израел — 1, Италия — 6 551, Канада — 134, Кувейт — 1, Мексико — 7, Пакистан — 100 и Югославия — 24.

4) 1973 година.

5) Без данните за Северна Ирландия.

6) Без кината на открито за зрители в автомобили: във Венесуела — 17, ГФР — 18, Израел — 5, Италия — 1, Канада — 316, Кувейт — 1, Мексико — 60, Нидерландия — 1, Пакистан — 1, САЩ — 3 840 и Франция — 6.

7) 1975 година.

8) 1974 година.

9) 1972 година.

10) Хиляди.

1. Медицински персонал и обслуженост на населението с лекари

Страни	Години	Лекари	Зъболекари	Фармацевти	Акушерки	Население на един лекар ¹⁾
Австралия	1972	17 972	5 265	2) 8 046	3) 89 520	721
Австрия	1975	4) 15 702	4,5) 1 464	2 892	1 148	4) 479
Албания	1972	1 905	302	365	5 246	1 202
Алжир	1969	1 698	222	265	537	8 192
Аржентина ⁶⁾	1973	53 684	4 629	668	2 905	460
Белгия	1975	4) 18 506	4) 2 042	7 688	7) 3 442	4) 529
Бирма	1975	5 550	279	68	10 599	5 629
Ботивия	1974	2 583	1 182	1 902	.	2 118
България	1976	19 312	3 901	3 146	7 518	454
Великобритания ⁸⁾	1975	75 609	16 413	17 194	23 203	740
Венесуела	1975	13 608	3 497	3 315	9) 2 394	881
Гана	1975	939	47	460	1 364	10 511
ГДР	1976	32 097	8 108	3 498	.	523
ГФР	1974	120 260	31 538	24 787	5 958	516
Гватемала	1971	1 208	244	.	140	4 338
Гърция	1975	18 421	5 930	.	3 224	491
Дания	1972	8 114	3 800	1 400	400	615
Египет ¹⁰⁾	1975	8 037	2 447	2 405	.	4 632
Еквадор	1973	3 109	579	146	166	2 165
Заир	1972	818	27	131	346	28 007
Израел ¹¹⁾	1973	9 143	1 789	2 032	663	351
Индия	1975	146 000	9 100	66 360	.	4 097
Индонезия	1974	7 027	1 900	1 664	9 160	18 157
Ирак	1975	4 500	698	1 388	1 688	2 471
Иран	1974	12 430	1 947	3 850	1 881	2 586
Испания ¹¹⁾	1975	55 000	3 446	18 592	4 220	645
Йордания ¹²⁾	1975	744	145	285	167	3 616
Канада	1975	39 104	8 922	.	.	584
Колумбия	1973	10 625	3 150	1 200	.	2 184
Куба	1976	13) 13,1	13) 2,4	13) 0,7	.	722
Мадагаскар	1975	752	40	5) 91	1 019	10 665
Мали	1974	130	9	15	171	42 769
Мароко	1975	1 238	128	500	79	13 982
Мексико ⁶⁾	1974	31 571	1 879	112	277	1 841
Монголия	1976	13) 3,1	13) 0,1	13) 0,2	7) 574	481
Нидерландия	1975	21 825	4 350	1 197	854	625
Нова Зеландия	1975	4 110	1 046	2 374	2) 9 460	752
Норвегия	1975	6 886	7) 3 667	1 435	704	582
Панама	1975	1 251	222	.	.	1 335
Перу	1972	8 023	2 542	2 422	1 050	1 802
Полша	1976	59 963	16 412	15 120	14 606	573
Португалия	1975	4) 11 101	4) 489	3 043	.	4) 789
Румъния	1976	28 568	6 519	5 501	.	751
Сирия	1976	2 400	765	1 255	877	3 167
Судан	1975	1 400	93	506	1 363	12 686
САЩ	1974	338 111	107 320	9) 132 899	4 300	627
СССР	1976	13) 762,3	5,13) 102,3	13) 65,0	14) 329 300	337
Тайланд	1975	5 000	652	1 913	6 277	8 456
Тунис	1975	1 210	10) 65	10) 276	10) 222	4 769
Турция	1975	21 714	5 046	7 002	1 817	1 804
Унгария	1976	24 723	3 087	14) 4 042	14) 2 235	429
Финландия	1975	11) 6 701	11) 3 254	4 912	1 071	11) 703
Франция	1975	4) 77 892	4) 25 272	30 471	9 050	4) 679
Чехословакия	1976	36 858	5 465	6 100	.	405
Чили ¹⁰⁾	1975	4 414	1 345	313	.	2 322
Швейцария	1975	11 466	2 582	2) 1 140	.	559
Швеция	1974	13 260	7 180	3 630	620	615
Шри Ланка	1972	3 251	280	455	3 586	3 956
Югославия	1974	24 920	4 351	4 190	1 356	849
ЮАР	1973	12 060	1 767	4 761	11) 2 924	2 016
Япония	1974	126 822	40 630	74 431	26 867	869

- 1) Население към средата на годината.
- 2) 1971 година.
- 3) Включително медицинските сестри.
- 4) Специализираните стоматология и одонтология са включени в броя на лекарите.
- 5) Включително и без университетско образование.
- 6) Само в болниците.
- 7) 1974 година.
- 8) Данните за Англия и Уелс и за зъболекарите в Северна Ирландия са за 1974 година. Данните за Шотландия и броя на зъболекарите, фармацевтите и акушерките в Англия и Уелс, включват само работещите на държавна служба.
- 9) 1973 година.
- 10) Само на държавна служба.
- 11) Само регистрираните.
- 12) Без окупираната територия през 1967 година.
- 13) Хиляди.
- 14) 1975 година.

ПЕЧАТНИ ГРЕШКИ

Стр.	Табл. №	Колона	Ред	Отпечатано	Да се чете	Стр.	Табл. №	Колона	Ред	Отпечатано	Да се чете
VII	съдържание		10 отгоре	Производство на машини...	Производствени машини...	335	29	8	2 отдолу	200,1	200,0
				367	20	10	6 отдолу	210 297	701 955
VII	съдържание		17 отдолу	...	групи	367	20	10	3 отдолу	492	490 150
X	съдържание		11 отдолу	Добита дървена маса...	Добита дървесна маса...	390	1		10 отгоре		Детски учители
75	4	8	8 отдолу		189,2	402	26	10	антетката	24-29	25-29
159	4	9	9 отгоре	79 032	279 032	438	9		антетката	960	1960
180	30	3	23 отгоре	406	1 406	444	4	2	8 отдолу	090 593	1 090 593
180	30	1	4 отдолу	пла	платове	476	2	12	16 отдолу	2 060	20 603
182	31	10	7 отгоре	89,0	189,0	491	4	2	3 отдолу	12 367	13 367
183	32	7	9 отгоре	3 пъти	13 пъти	498	9	6	3 отдолу	015	6 015
190	43	8	антетка	1966	1976	504	15		забележката	От 1.01.1974 г....	От 1.01.1977 г....
198	70	3	5 отгоре	9	95					...към 31.12. 1977 година.	...към 31.12. 1974 година.
205	94	8	5 отдолу	09,1	109,1						
205	94	9	5 отдолу	29,7	129,7	527	14		антетката		учащи се
210	113	3	1 отдолу	0,28	-0,28	530	3	8	11 отдолу	6	56
211	116	мярката над антетката		първа	пълна	531	4	3	13 отгоре	1 443	1 448
243	11	6	1 отдолу	1	0,1	584	7	8	15 отгоре	25 569	27 569
265	33	забележката		... към 31.12. 1977 година...	... към 31.12. 1974 година.	585	9	9	9 отгоре	22 148	29 148
269	37	1	2 отгоре	...в чисто вещество	..в чисто вещество—т	600	1	3	8 отдолу	11 890	111 890
						621	19	8	36 отдолу	99 743	79 743

КОМИТЕТ ПО ЕДИННА СИСТЕМА ЗА СОЦИАЛНА ИНФОРМАЦИЯ
ПРИ МИНИСТЕРСКИЯ СЪВЕТ

Редактори: П. Досев
Г. Атанасова

Техн. редактори: Сл. Лакова
В. Иванова

Коректори: Ж. Клисурова
П. Кертева

Художествено оформление и графики: П. Геров, Г. Михайлова

Печатни коли 82,5
Изд. коли 74,25

Цена 9,64 лв.

Формат 1/8 59/84
Тираж 2 000





1 038000 000675